



GARDENIUS

smart garden

Electric Chain Saws



GE4P180-35

PŮVODNÍ NÁVOD K POUŽITÍ

PŮVODNÝ NÁVOD NA POUŽITIE - AZ EREDETI HASZNÁLATI UTASÍTÁSOK - ORIGINALNA NAVODILA ZA
UPORABO - ORYGINALNE INSTRUKCJE UŻYTKOWANIA

CZ – EL. ŘETĚZOVÁ PÍLA 1800W	- NÁVOD K POUŽITÍ	4 - 13
SK – EL. RĚŤAZOVÁ PÍLA 1800W	- NÁVOD NA POUŽITIE	14 - 22
H – EL. LÁNCFŰRÉS 1800W	- Kezelési utasítás	23 - 32

SYMBOLS

Nářadí je určeno pouze pro domácí - hobby použití.
Nářadí je určené iba pre domáce - hobby použitie.
A szerszám célja az otthoni - hobby használatra.
Nářzędzie jest przeznaczane jedynie do użycia domowego lub hobbyistycznego.



Před prvním použitím si přečtete návod k obsluze
Pred prvim použitím si prečítajte návod na použitie
Beüzemelés előtt olvassa el a használati utasítást
Przed pierwszym użyciem uważnie przeczytaj instrukcję obsługi.



Nebezpečí
Nebezpečie
Figyelmeztetés
Niebezpieczeństwo



Používejte ochranu sluchu
Používajte ochranu sluchu
Használjon fülvédőt
Używaj środków ochrony sluchu



Používejte ochranu zraku
Používajte ochranu zraku
Használjon védőszemüveget
Używaj środków ochrony wzroku



Používejte ochrannou dýchací roušku
Používajte ochrannú dýchaciu rúžku
Használjon porvédő maszkot
Używaj maski ochronnej



Vyjměte zástrčku ze zásuvky okamžitě, pokud je kabel poškozen
Vyberte zástrčku zo zásuvky okamžite, ak je kábel poškodený
Vegye ki a hálózati csatlakozót azonnal, ha a kábel sérült
Odłączyc natychmiast, jeśli kabel jest uszkodzony



Nepracujte v dešti
Nevystavujte dažďu
Ne tegye ki eső
Nie pracować w deszczu



Používejte ochranné rukavice
Používajte ochranné rukavice
Viseljen védőkesztyűt
Stosować rękawice ochronne



Dvojitá izolace
Dvojitá izolácia
Dupla szigetelés
podwójna izolacja



Správný směr řezu
Správny smer rezu
Helyes irány Vágás
Właściwym kierunku cięcia



Používejte ochrannou obuv
Používajte ochrannú obuv
Viseljen védő lábbeli
Nosić obuwie ochronne



Řetězová brzda
Řetázová brzda
Lánc fék
Hamulec łańcucha

SYMBOLS

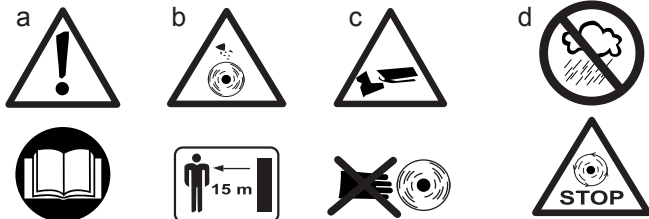

- a. Před použitím si důkladně přečtěte návod k obsluze!
 a. Pred použitím si dôkladne prečítajte návod a použitie!
 a. Használat előtt figyelmesen olvassa el a használati útmutatót!
 a. Przed pierwszym użyciem uważnie przeczytaj instrukcję obsługi.
- b. Všechny osoby se musí zdržovat v dostatečné vzdálenosti od pili
 b. Všetky osoby sa musia zdržiava v dostatočnej vzdialenosti od pili
 b. Az összes személynek biztonságos távolságban kell tartózkodnia a fűnyírótól.
 b. Wszystkie osoby muszą trzymać z dala od kosiarki!
- c. Při práci dbejte zvýšené opatnosti, aby jste zabránili poranění rukou či nohou!
 c. Pri práci venujte zvýšenú pozornosť vykonávaným činnostiam, aby ste zabránili poraneniu vašich rúk a nôh.
 c. Munkavégzés közben szenteljen kiemelt figyelmet a végzett tevékenységeknek, hogy elkerülje a kezek és lábak megsérülését.
 c. Podczas pracy zachować ostrożność, aby uniknąć obrażeń rąk i nóg!
- d. Nepoužívejte za deště. Žací nůž je po nějaký čas v pohybu ještě po vypnutí stroje.
 Počkejte, než se všechny komponenty stroje úplně zastaví.
 d. Nepoužívajte na daždi. Rezný nástroj pokračuje v otáčaní sa i po vypnutí stroja.
 Počkajte, kým sa všetky komponenty stroja úplne zastavia.
 d. Ne használja esőben. A vágószerszám forgása a gép kikapcsolása után is folytatódik.
 Várjon, amíg a gép összes eleme teljesen leáll.
 d. Nie należy używać w deszczu. Ostrze jest po pewnym czasie w ruchu, nawet po wyłączeniu urządzenia.
 Poczekaj, aż wszystkie elementy maszyny do całkowitego zatrzymania.

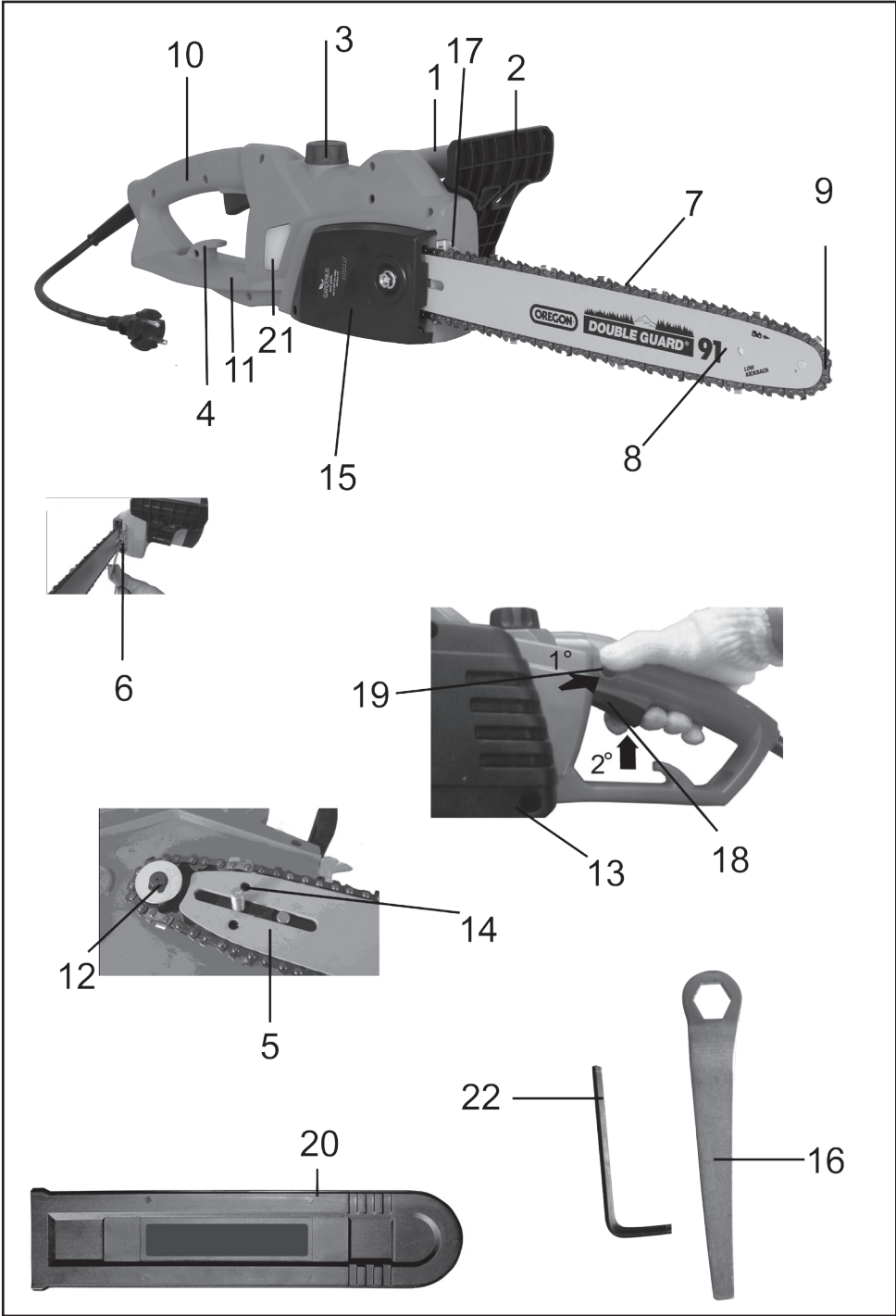

GE4P180-35 - EL. ŘETĚZOVÁ PILA 1800W

OBECNÉ BEZPEČNOSTNÍ POKYNY

Tyto bezpečnostní pokyny si přečtěte prostudujte, zapamatujte a uschovejte

UPOZORNĚNÍ: Při používání elektrických strojů a elektrického nářadí je nutno respektovat a dodržovat následující bezpečnostní pokyny z důvodů ochrany před úrazem elektrickým proudem, zraněním osob a nebezpečím vzniku požáru. Výrazem „elektrické nářadí“ je ve všech níže uvedených pokynech myšleno jak elektrické nářadí napájené ze sítě (napájecím kabelem), tak nářadí napájené z baterii (bez napájecího kabelu).
 Uschovejte všechna varování a pokyny pro příští použití.

1. Pracovní prostředí

a) Udržujte pracovní prostor v čistém stavu a dobře osvětlen. Nepořádek a tmavá místa na pracovišti bývají příčinou úrazů. Uklíďte nářadí, které právě nepoužíváte.

b) Nepoužívejte elektrické nářadí v prostředí s nebezpečím vzniku požáru nebo výbuchu, to znamená v místech, kde se vyskytují hořlavé kapaliny, plyny nebo prach. V elektrickém nářadí vzniká na komutátoru jiskření, které může být příčinou vznícení prachu nebo výparů.

c) Při používání el. nářadí zamezte přístupu nepovolných osob, zejména dětí, do pracovního prostoru! Budete-li vyrušováni, můžete ztratit kontrolu nad prováděnou činností. V žádném případě nenechávejte el. nářadí bez dohledu. Zabraňte zvířatům přístup k zařízení.

2. Elektrická bezpečnost

a) Vidlice napájecího kabelu elektrického nářadí musí odpovídat síťové zásuvce. Nikdy jakýmkoliv způsobem neupravujte vidlici. K nářadí, které má na vidlici napájecího kabelu ochranný kolík, nikdy nepoužívejte rozvodky ani jiné adaptéry. Nepoškozené vidlice a odpovídající zásuvky osmí nebezpečí úrazu elektrickým proudem. Poškozené nebo zamotané napájecí kabely zvyšují nebezpečí úrazu elektrickým proudem. Pokud je síťový kabel poškozen, je nutno jej nahradit novým síťovým kabelem, který je možné získat v autorizovaném servisním středisku nebo u dovozce.

b) Vyvarujte se dotyku těla s uzemňovacími předměty, jako např. potrubí, tělesa ústředního topení, sporáky a chladničky. Nebezpečí úrazu elektrickým proudem je větší, je-li vaše tělo spojeno se zemí.

c) Nevystavujte elektrické nářadí dešti, vlhku nebo mokru. Elektrického nářadí se nikdy nedotýkejte mokrou rukou. Elektrické nářadí nikdy neumývejte pod tekoucí vodou ani je nepounežte do vody.

d) Nepoužívejte napájecí kabel k jinému účelu, než pro jaký je určen. Nikdy nenoste a neteletejte elektrické nářadí za napájecí kabel. Nevytahujte vidlici ze zásuvky tahem za kabel. Zabraňte mechanickému poškození elektrických kabelů ostřími nebo horkými předměty.

e) El. nářadí bylo vyrobeno výlučně pro napájení střídavým el. proudem. Vždy zkontrolujte, že elektrické napětí odpovídá údajům uvedenému na typovém štítku nářadí.

f) Nikdy nepracujte s nářadím, které má poškozený el. kabel nebo vidlici, nebo spadlo na zem a je jakýmkoliv způsobem poškozené.

g) V případě použití prodlužovacího kabelu vždy zkontrolujte, že jeho technické parametry odpovídají údajům uvedeným na typovém štítku nářadí. Je-li elektrické nářadí používáno venku, používejte prodlužovací kabel vhodný pro venkovní použití. Při použití prodlužovacích bund je nutné je rozvinout, aby nedocházelo k přehřátí kabelu.

h) Je-li elektrické nářadí používáno ve vlhkých prostorech nebo venku, je povoleno jej používat pouze, pokud je zapojeno do el. obvodu s proudovým chráničem ≤ 30 mA. Použití el. obvodu s chráničem /RCD/ snižuje riziko úrazu elektrickým proudem.

i) Ruční el. nářadí držte výhradně za izolované plochy určené k uchopení, protože při provozu může dojít ke kontaktu řezacího či vrtačického příslušenství se skrytým vodičem nebo s napájecí šňůrou nářadí.

3. Bezpečnost osob

a) Při používání elektrického nářadí buďte pozorni a ostražití, věnujte maximální pozornost činnosti, kterou právě provádíte. Soustředte se na práci. Nepracujte s elektrickým nářadím pokud jste unaveni, nebo jste-li pod vlivem drog, alkoholu nebo léků. I chvilková nepozornost při používání elektrického nářadí může vést k vážnému poranění osob. Při práci s el. nářadím nejezte, nepijte a nekuřte.

b) Používejte ochranné pomůcky. Vždy používejte ochranu zraku. Používejte ochranné prostředky odpovídající druhu práce, kterou provádíte. Ochranné pomůcky jako např. respirátor, bezpečnostní obuv s protiskluzovou úpravou, pokrývka hlavy nebo ochranná sluchová souprava v souladu s podmínkami práce snižují riziko poranění osob.

c) Vyvarujte se neúmyslného zapnutí nářadí. Nepřeházejte nářadí, které je připojeno k elektrické síti, s prstem na spínači nebo na spoušti. Před připojením k elektrickému napájení se ujistěte, že spínač nebo spoušť jsou v poloze „vypnutá“. Přehášení nářadí s prstem na spínači nebo zapojování vidlice nářadí do zásuvky se zapnutým spínačem může být příčinou vážných úrazů.

d) Před zapnutím nářadí odstraňte všechny seřizovací klíče a nástroje. Seřizovací klíč nebo nástroj, který zůstane připevněn k otáčející se části elektrického nářadí může být příčinou poranění osob.

e) Vždy udržujte stabilní postoj a rovnováhu. Pracujte jen tam, kam bezpečně dosáhnete. Nikdy nepřecíhujte vlastní sílu. Nepoužívejte elektrické nářadí, jste-li unaveni.

f) Oblékejte se vhodným způsobem. Používejte pracovní oděv. Nenoste volné oděvy ani šperky. Dbejte na to, aby se vaše vlasy, oděv, rukavice nebo jiná část vašeho těla nedostala do přílišné blízkosti rotujících nebo rozpálených částí el.nářadí.

g) Připojte zařízení k odsávání prachu. Jestliže má nářadí možnost připojení zařízení pro zachycování nebo odsávání prachu, zjistěte, aby

došlo k jeho řádnému připojení a používání. Použití těchto zařízení může omezit nebezpečí vznikající prachem.

h) Pevně upevněte obropek. Použijte truhlářskou svěrku nebo svěrák pro upevnění dílu, který budete obrábět.

i) Nepoužívejte elektrické nářadí pokud jste pod vlivem alkoholu, drog, léků nebo jiných omamných či návykových látek.

j) Toto zařízení není určeno pro použití osobami (včetně dětí) se sníženými fyzickými, smyslovými nebo mentálními schopnostmi nebo nedostatkem zkušeností a znalostí, pokud nejsou pod dohledem nebo nedostali pokyny s ohledem na použití zařízení od osoby zodpovědné za jejich bezpečnost. Děti musí být pod dozorem, aby jste se ujistili, že si nehrají se zařízením.

4. Používání elektrického nářadí a jeho údržba

a) El. nářadí vždy odpojte z el. sítě v případě jakéhokoliv problému při práci, před každým čišněním nebo údržbou, při každém přestupu a po ukončení práce! Nikdy nepracujte s el. nářadím, pokud je jakýmkoliv způsobem poškozené.

b) Pokud začne nářadí vydávat abnormální zvuk nebo zápach, okamžitě ukončete práci.

c) Elektrické nářadí nepřetěžujte. Elektrické nářadí bude pracovat lépe a bezpečněji, pokud jej budete provozovat v otáčkách, pro které bylo navrženo. Používejte správné nářadí, které je určeno pro danou činnost. Správné nářadí bude lépe a bezpečněji vykonávat práci, pro kterou bylo zkonstruováno.

d) Nepoužívejte elektrické nářadí, které nelze bezpečně zapnout a vypnout ovládacím spínačem. Používání takového nářadí je nebezpečné. Vadné spínače musí být opraveny certifikovaným servisem.

e) Odpojte nářadí od zdroje elektrické energie předtím, než začnete provádět jeho seřizování, výměnu příslušenství nebo údržbu. Toto opatření zamezí nebezpečí náhodného spuštění.

f) Nepoužívejte elektrické nářadí uklíďte a uschovejte tak, aby bylo mimo dosah dětí a nepovolných osob. Elektrické nářadí v rukou nezkušených uživatelu může být nebezpečné. Elektrické nářadí skladujte na suchém a bezpečném místě.

g) Udržujte elektrické nářadí v dobrém stavu. Pravidelně kontrolujte seřizování pohyblivých se částí a jejich pohyblivost. Kontrolujte zda nedošlo k poškození ochranných krytů nebo jiných částí, které mohou ohrozit bezpečnou funkci elektrického nářadí. Je-li nářadí poškozeno, před dalším použitím zajistěte jeho řádnou opravu. Mnoho úrazů je způsobeno špatně udržovanými elektrickým nářadím.

h) Řezací nástroje udržujte ostří a čisté. Správně udržované a naostřené nástroje usnadňují práci, omezují nebezpečí zranění a práce s nimi se snáze kontroluje. Použití jiných příslušenství než těch, která jsou uvedena v návodu k obsluze mohou způsobit poškození nářadí a být příčinou zranění.

i) Elektrické nářadí, příslušenství, pracovní nástroje atd. používejte v souladu s těmito pokyny a takovým způsobem, který je předepsán pro konkrétní elektrické nářadí a to s ohledem na dané podmínky práce a druh prováděné práce. Používání nářadí k jiným účelům, než pro jaké je určeno, může vést k nebezpečným situacím.

5. Používání akumulátorového nářadí

a) Před vložením akumulátoru se přesvědčte, že je vypínač v poloze „0-vypnutá“. Vložení akumulátoru do zapnutého nářadí může být příčinou nebezpečných situací.

b) K nabíjení akumulátorů používejte pouze nabíječky předepsané výrobcem. Použití nabíječky pro jiný typ akumulátoru může mít za následek jeho poškození a vznik požáru.

c) Používejte pouze akumulátory určené pro dané nářadí. Použití jiných akumulátorů může být příčinou zranění nebo vzniku požáru.

d) Pokud není akumulátor používán, uchovávejte ho odděleně od kovových předmětů jako jsou svorky, klíče, šrouby a jiné drobné kovové předměty, které by mohly způsobit spojení jednoho kontaktu akumulátoru s druhým. Zkratování akumulátoru může zapříčinit zranění, popáleniny nebo vznik požáru.

e) S akumulátory zacházejte šetrně. Při nešetrném zacházení může z akumulátoru uniknout chemická látka. Vyvarujte se kontaktu s touto látkou a pokud i přesto dojde ke kontaktu, vymyjte postižené místo proudem tekoucí vody. Pokud se chemická látka dostane do očí, vyhledejte ihned lékařskou pomoc. Chemická látka z akumulátoru může způsobit vážná poranění.

6. Servis

a) Nevyměňujte části nářadí, neprovádějte sami opravy, ani jiným způsobem nezasahujte do konstrukce nářadí. Opravy nářadí svěřte kvalifikovaným osobám.

b) Každá oprava nebo úprava výrobku bez oprávnění naší společnosti je nepřijatelná (může způsobit úraz, nebo škodu uživateli).

c) Elektrické nářadí vždy nechte opravit v certifikovaném servisním středisku. Používejte pouze originální nebo doporučené náhradní díly. Zjistěte tak bezpečnost Vaší i Vašeho nářadí.

DOPLŇUJÍCÍ BEZPEČNOSTNÍ POKYNY

Před použitím si prosím přečtěte tyto bezpečnostní pokyny a pečlivě je uschovejte.

! - Tento symbol označuje nebezpečí zranění, nebo poškození zařízení .

! Při práci s řetězovou pilou používejte ochranné rukavice, vhodnou obuv, chrániče nohou a ochranu zraku a sluchu.

! Představuje-li práce riziko poranění hlavy, je nutná bezpečnostní helma. Při kácení stromů a řezání větví poražených či padlých stromů by měl být použit také chránič obličeje.

! Pozor! Před kontrolou či nastavováním napnutí řetězu, při nasazování nového řetězu či při opravě jakékoli poruchy, stejně jako při přechodu z jednoho pracovního místa na druhé vždy vytáhněte vidlici ze zásuvky.

! Nikdy nezapínejte řetězovou pilu, dokud ji pevně nedržíte, nestojíte pevně na nohou a nejste si naprosto jisti, že se vodící lišta ani řetěz ničeho nedotýkají.

! Pilu držte vždy oběma rukama (pravá uchopí zadní rukojeť, levá přední rukojeť (1, A3, A4).

! Nikdy neřežte nad úroveň ramen, stojíte-li na žebříku, jste-li na stromě, či stojíte-li v jakékoli jiné nestabilní pozici.

! Při řezání rozpadlého (ztrouchnivělého) dřeva buďte zvláště opatrní, aby řetěz s sebou netahal drobné odštěpky dřeva.

! Během přestávek v práci by měla být pila položena tak, aby nehrozilo nikomu nebezpečí poranění řetězem pily.

! Pila nikdy nesmí přijít do rukou, ani nesmí být zapůjčena někomu, kdo ji neovládá a není srozuměn s používáním takového stroje a možnými riziky. Návod k obsluze by měl být vždy předáván s pilou.

! Po skončení práce zakryjte vodící lištu s řetězem chráničem lišty, který je v základním vybavení.

Pokud se řetěz při řezání horní stranou vodící lišty zasekne, může být vytlačena směrem k obsluze pily.

Z tohoto důvodu řežte spodní stranou vodící lišty kdekoli je to možné, protože v takovém případě bude vytlačena směrem ke dřevu.

Mimořádnou pozornost věnujte řezání rozpadlého dřeva. Ořezané kusy dřeva mohou být vymrštěny v kterémkoliv směru a hrozí velké nebezpečí poranění. Kdykoli je to možné, vedte při ořezávání větví řetěz proti kmeni. Při řezání větví hrozí velké riziko poranění, proto jej může vykonávat pouze vyškolená osoba. Při ořezávání větví nikdy nestůjte na kmeni.

Mimořádnou pozornost věnujte napnutým větvím. Přez volně visící větve neřežte zespodu.

Tuto řetězovou pilu nepoužívejte při práci v lese, tj. na a ořezávání větví v lese. Kvůli kabelovému připojení nemá obsluha pily potřebnou pohyblivost a tím pádem není zaručena její bezpečnost.

Vždy stůjte po boku řezaného stromu.

Při pádu stromu dávejte pozor na padající větve, když budete ustupovat o krok zpět.

Dávejte pozor na kmeny, které se valí směrem na

vás.

1. Vždy začínejte řezat již se spuštěnou řetězovou pilou (v maximálních otáčkách)!
2. Ujistěte se, že je řetěz stále správně naostřený.
3. Při řezání přiložte doraz s hroty k řezivu, které chcete rozříznout (viz obr. 1).
4. Vždy před řezáním přiložte doraz s hroty. Až potom zapněte pilu a začněte řezat do dřeva. Tahejte pilu směrem nahoru za zadní rukojeť a směr určuje přední rukojeť. Doraz s hroty používejte jako otcný bod. Aby jste pilu přesunuli z důvodu dalšího řezání, přerušte proces řezání a mírně přitlačte na přední rukojeť. Pilu mírně popotáhněte dozadu, přiložte doraz s hroty pod místo řezání a zatáhněte směrem nahoru za zadní rukojeť (viz obr. 2).
5. Zápichové řezání a horizontální řezání může být prováděno pouze zkušenými a speciálně školenými osobami (vysoké riziko zpětného rázu, viz obr. 3).
6. Při horizontálním řezání dejte pilu do nejmenšího možného úhlu. Tento způsob vyžaduje mimořádnou pozornost, protože se v tomto případě nedá použít doraz s hroty.
7. Při odřezávání větví by měla být pila podepřena proti kmeni, je-li to možné.
8. Zasekne-li se řetěz při řezání vrchní částí, může být pila vymrštěna směrem k obsluze. Proto by jste měli řezat spodní část lišty vždy, když je to možné. V tomto případě je pila totiž vymrštěna směrem od těla směrem ke dřevu (viz obr. 4 a 5).
9. Buďte opatrní u kmenů valících se směrem k vám. Nebezpečí zpětného úderu!

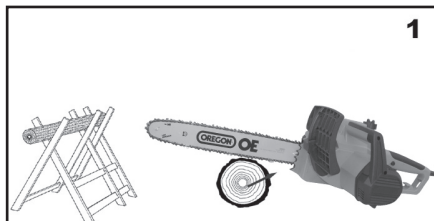
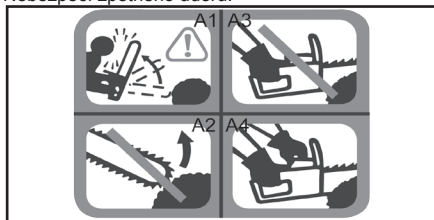

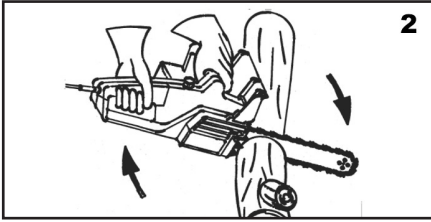

NEBEZPEČNÉ SITUACE PŘI PRÁCI

Kopnutí - zpětný ráz

Řetězová pila má tendenci odskočit, když se špička lišty (zvláště její poslední čtvrtina) náhodně dotkne dřeva nebo jakéhokoliv jiného pevného předmětu. V takovém případě se bude pila pohybovat neovladatelně a v plné síle bude odskakovat směrem k obsluze (nebezpečí úrazu!). (obr. 3, A1, A2).

Těmto nebezpečným kopnutím (zpětným rázům) může být ve větší míře zabráněno klidnou prací a předvídaním následujícím způsobem :

Při řezání stále sledujte předek vodící lišty.

Nikdy se nepokoušejte řezat předkem lišty.

Budte opatrní při řezání tenkých a pružných větví.

Řetěz pily se do nich může snadno tzv. kousnout.

Zvláštní pozornost věnujte zasouvání lišty do již naříznutého dřeva při dokončování řezu.



Protitlak (odpor)

Protitlak (odpor) se objeví při pokusu o řezání dřeva zesponu, dotkne-li se řetěz na horní části vodící lišty tuhého předmětu nebo zasekne-li se řetěz v řezu (obr. 4).

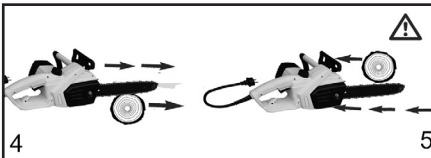

Tah vpřed

Nebudeme-li směřovat doraz s hroty (17) proti řezanému dřevu, řetěz při kousnutí nebo nárazu na pevný předmět v řezu potáhne pilu vpřed – obr.5.

Je-li to jen trochu možné, je proto důležité při řezání směřovat doraz s hroty (17) proti řezanému dřevu.

! Toto zařízení je povoleno používat pouze pokud je zapojeno do el. obvodu s proudovým chráničem 30 mA.

! Zařízení má napájecí kabel s vidlicí s ochranným kolíkem. Elektrická zásuvka musí být uzemněná. Závady způsobené zkratem na přívodu nejsou kryté zárukou !

! Pokud máte pochybnosti o důkladnosti uzemnění elektrické zásuvky, nechte ji kontrolovat kvalifikovaným elektrikářem nebo servisním pracovníkem. Vidlici, která je dodaná spolu s výrobkem, nepředělávejte. Pokud „nepasuje“ do elektrické zásuvky, dejte si nainstalovat správnou zásuvku kvalifikovaným elektrikářem. Nepoužívejte s tímto výrobkem jakékoli adaptéry.

! Používejte pouze 3-vodičové prodlužovací kabely, které mají vidlice s 3-kolíkovým uzemněním a 3-pólové kabelové konektory, které odpovídají vidlici výrobku.

! Používejte pouze prodlužovací kabely, které jsou určeny pro použití venku a současně zásuvku, která má vodotěsnou konstrukci. Tyto prodlužovací kabely jsou označeny jako „Přípustné na použití s vnějšími zařízeními“. Pokud je nepoužíváte, skladujte je uvnitř.

! Používejte pouze prodlužovací kabely, které nemají výpočtový elektrický výkon menší než je elektrický výkon výrobku.

! Nepoužívejte poškozené prodlužovací kabely. Před použitím prodlužovacího kabelu ho zkontrolujte a v případě poškození vyměňte. Nevhodné prodlužovací kabely mohou být nebezpečné.

! Nezacházejte s prodlužovacím kabelem nevhodným způsobem a neodpojujte kabel taháním za šnůru. Kabel nechávejte mimo dosahu tepla a ostrých hran. Vždy před odpojením zařízení od prodlužovacího kabelu, ho nejdříve vytáhněte ze zásuvky.

! Nikdy neprovazujte zařízení na dešti nebo po dobu bouřky, snížíte tím riziko úrazu elektrickým proudem. Nedotýkejte se vidlice mokrou rukou. Je striktně zakázáno nechat téct (prosakovat) do stroje vodu.

- Když je řetězová pila v činnosti, vyhýbejte se všemi částmi těla řetězu pily. Před spuštěním řetězové pily se přesvědčte, že se řetěz pily ničeho nedotýká. Okamžik nepozornosti během provozu řetězové pily může způsobit zamotání oděvu nebo kontakt těla s pilou řetězu.

- Držte vždy řetězovou pilu pravou rukou na zadní rukojeti a levou rukou na přední rukojeti. Držení řetězové pily v obrácené konfiguraci rukou zvyšuje nebezpečí poranění osoby a nemělo by se nikdy dělat.

- Při řezání větve, která je napnutá, buďte zejména opatrní. Když se uvolní napnutí v dřevěných vláknech, napnutá větve může zranit osobu nebo uvést řetězovou pilu mimo kontrolu.

- Mimořádnou pozornost věnujte při řezání křoví a mladiny. Tenký materiál může zachytit řetěz pily a může vás poranit nebo narušit vaši stabilitu.

-Rukojeť držte pevně s palcem a prsty okolo držadla řetězové pily. Obě ruce držte neustále na pile a postavte tělo tak, abyste snáze odolávali případnému zpětnému rázu. Pokud se provádějí sp rávné předběžná opatření, zpětnému rázu je možné předejít. Nepouštějte řetězovou pilu.

- Držte elektrické nářadí jen za izolované plochy určené k uchopení, jelikož v řetězové pile by mohlo dojít ke styku vodiče s nechráněnou kovovou částí. Tyto části pod proudem mohou vést k vážným poraněním obsluhy.

TYTO BEZPEČNOSTNÍ POKYNY USCHOVEJTE !!!

POPIS (A)

- 1 Přední rukojeť
- 2 Přední kryt ruky a brzdový mechanismus
- 3 Uzávěr nádrže oleje
- 4 Zajišťovací úchytky pro kabel
- 5 Upevnění vodičí lišty
- 6 Napínací šroub řetězu
- 7 Pilový řetěz
- 8 Vodičí lišta řetězu
- 9 Špička řetězové lišty
- 10 Zadní rukojeť
- 11 Zadní kryt ruky
- 12 Rozeta řetězu
- 13 Motor
- 14 Mazací otvor v liště
- 15 Kryt
- 16 Klíč
- 17 Doraz s hroty
- 18 Vypínač
- 19 Bezpečnostní pojistka
- 20 Kryt řetězové lišty
- 21 Měrka oleje
- 22 Imbusový klíč

PIKTOGRAMY

Piktogramy uvedené na obalu výrobku :

- a) Hodnoty napájení
- b) Příkon
- c) Rychlost řetězu při nulové zátěži
- d) Délka lišty

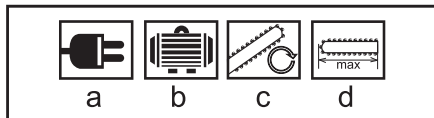

POUŽITÍ A PROVOZ

NASAZENÍ VODÍČÍ LIŠTY A ŘETĚZU

Vodičí lišta a řetěz jsou dodávány samostatně.

1. Před začátkem montáže se ujistěte, že je pila odpojená od zdroje elektrického napětí.
 2. Odstraňte kryt řetězového kola.
 3. Před montáží vodičí lišty a řetězu zkontrolujte směr řezání zubů. Směr řezání je označen na krytu.
 4. Vodičí lištu držte vertikálně, špičkou směrem nahoru a vložte řetěz. Začněte na špičce lišty.
 5. Lištu s řetězem vložte do vodičích kolíků.
 6. Řetěz pily vložte kolem řetězového kola a ujistěte se, že je správně namontovaný. Lištu s řetězem bezpečně zajištěte.
 7. Kryt řetězového kola vložte zpět a zajištěte pomocí zajišťovacího šroubu.
- Pozor: Zajišťovací šroub pevně dotáhněte až po nastavení napnutí řetězu!

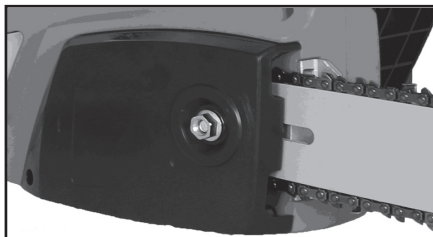
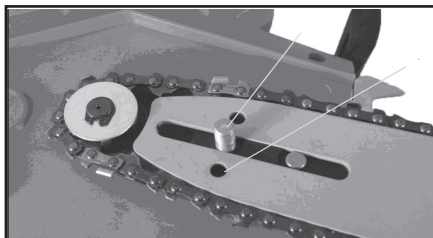

Napínání pilového řetězu

Vždy vytáhněte vodičí ze zásuvky před jakoukoli prací na stroji! Noste pracovní rukavice! Ujistěte se, že je pilový řetěz v drážce vodičí lišty (8) . Otáčením napínacího šroubu řetězu (6) ve směru hodinových ručiček řetěz utahujete, v proti-směru hodinových ručiček řetěz uvolňujete.

Znovu zkontrolujte napnutí řetězu Neutahujte řetěz příliš pevně. V chladném stavu by měla být vůle řetězu v polovině vodičí lišty přibližně 3 mm. . Všechny články řetězu musí ležet v drážce vodičí lišty.

Vlivem tepla se pilový řetěz roztáhne a uvolní. Aby nedošlo k vysmeknutí řetězu z drážky vodičí lišty je nutné pilový řetěz dotáhnout. Když je pilový řetěz dotahován v teplém stavu, je nutné jej po ukončení řezání povolit, protože po vychladnutí u řetězu dojde ke stažení a tím k nadměrnému pnutí.

Nový pilový řetěz je nutné přibližně 5 minut zaběhnout. V této fázi je mazání řetězu velmi důležité. Po zaběhnutí zkontrolujte napnutí řetězu a v případě nutnosti jej dotáhněte.

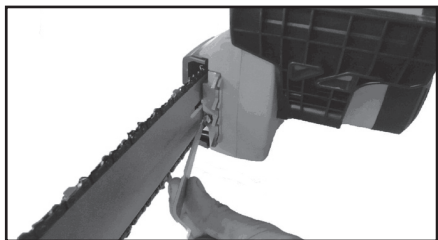

Doplnění řetězového oleje

Aby se zabránilo vniknutí nečistot do nádrže, očistěte uzávěr olejové nádrže (3) před jeho otevřením. Kontrolujte obsah olejové nádrže po dobu řezání pomocí měrky (21). Po doplnění oleje zavřete olejovou nádrž a uzávěr (3) pevně dotáhněte. Otřete zbytky rozlitého oleje.

Mazání řetězu

Aby se zabránilo přílišnému opotřebení pilového řetězu a vodící lišty, musí být po dobu provozu dostatečně mazané. Mazání je automatické. Nikdy nepracujte bez mazání řetězu. Bez mazání lišty a řetězu dojde k vážnému poškození. Proto je důležité zkontrolovat jak mazání řetězu tak měrku oleje před každým použitím. Nikdy nepoužívejte pilu, když je hladina oleje pod značkou Minimum.

Poznámka: 120 ml může vydržet 10 min.

Při doplňování olej nerozlijte na pilu a před otevřením víka se ujistěte, že se do otvoru nedostane žádný prach, apod. Před použitím se ujistěte, že je nádržka na olej plná. Po čase řezání kontrolujte hladinu oleje na viditelné měrce.



Kontrola automatického mazání

Před započetím práce zkontrolujte automatické mazání řetězu a měrku oleje. Zapněte pilu a držte ji nad podlahou světlé barvy. Dávejte pozor, aby se pila nedotkla

země. Z bezpečnostních důvodů je nejlepší udržovat vzdálenost nejméně 20cm. Když na podlaze spatříte stopy oleje, systém mazání řetězu pracuje správně. Když se stopy oleje neobjeví, vyčistěte výpusť oleje, mazací otvor (14) a kanálek oleje.

Řetězová maziva

Na kvalitě maziv, které používáte ve velké míře závisí životnost pilových řetězů a vodících lišt. Je zakázáno používat starý olej! Používejte pouze ekologické oleje. Řetězový olej skladujte pouze v obalech, které splňují příslušné předpisy.

Vodící lišta řetězu

Vodící lišta (8) je vystavena extrémnímu opotřebení na špičce a na spodní části. Abychom zabránili jednostrannému opotřebení a poškození, otáčejte vodící lištu (8) pokaždé, když brousíte řetěz.

Rozeta řetězu

Rozeta řetězu (12) je vystavována extrémnímu opotřebení. Když si všimnete velkého opotřebení zubů, rozetu řetězu je nutno vyměnit. Opotřebovaná rozeta řetězu zkracuje životnost pily. Rozetu řetězu nechte vyměnit ve specializované opravně.

Kryt řetězu

Kryt řetězu (20) musí být nasazený na lištu s řetězem ihned po ukončení práce s pilou a při převozu.

Brzda řetězu

V případě zpětného úderu se brzda řetězu aktivuje pomocí předního krytu ruky (2). Přední kryt ruky (2) se stlačí vpřed hřbetem ruky a toto způsobí zabrzdění řetězu, zastavení pily a rychlejší zastavení motoru do 0,10 s.

Uvolnění brzdy řetězu

Aby bylo možno pilu opět používat, je nutno uvolnit brzdou řetězu. Nejprve vypněte pilu. Potom zatlačte přední kryt ruky (2) dozadu do vertikální polohy, pokud nezapadne na své místo. Brzda řetězu je nyní znovu plně funkční.

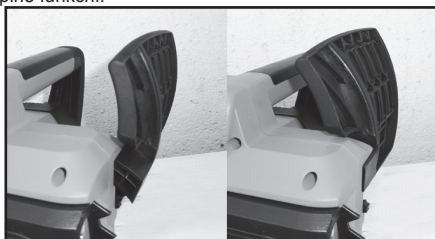

Broušení pilového řetězu

Pilový řetěz si můžete nechat naostřit rychle a správně ve specializovaných servisech, u kterých také můžete získat nářadí na broušení pilového řetězu, aby jste mohli brousit řetěz sami. Při broušení vždy postupujte podle daného návodu.

Dávejte na brousící nástroje pozor. Udržujte je ostré a čisté, aby jste mohli pracovat dobře a bezpečně.

Dodržujte předpisy na údržbu a návod na výměnu

řetězu.

UPOZORNĚNÍ: Vždy používejte ochranné brýle, ochranu sluchu, ochranné rukavice a vhodné pracovní oblečení a obutí.

Spouštění

Pilu použijte s vhodným prodlužovacím kabelem, který má předepsanou izolaci a zapojení navržené pro venkovní použití (kabely opláštěné vhodnou izolací) a které se shodují s vidlicí stroje. Držte přední rukojeť (1) levou rukou a zadní rukojeť (10) pravou rukou. Aby jste pilu uvedli do chodu, stlačte současně bezpečnostní pojistku (19) a vypínač (18). Zkontrolujte správnou funkčnost brzdy řetězu. Když řetěz neběží, je nutno uvolnit brzdu řetězu na předním krytu ruky (2).

Pozorně si přečtěte části „Brzda řetězu „ a „Uvolnění brzdy řetězu“.

Po spuštění bude pila okamžitě běžet v nejvyšších otáčkách.

Vypnutí:

Uvolníte vypínač (18). Pilu položte až poté, když se řetěz přestane otáčet!

Po práci s pilou vždy vyčistěte pilový řetěz a řetězovou lištu. Nasadte kryt na lištu.

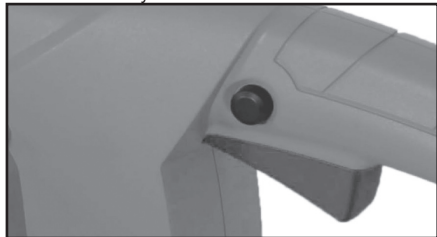

Kontrola řetězové pily

Zkontrolujte stroj, není-li poškozený. Před opětovným použitím vašeho stroje zkontrolujte bezpečnostní prvky. Ujistěte se, že Váš stroj nevykazuje žádné známky poškození, je v dobrém technickém stavu, protože jakékoli mírné poškození může způsobit vážný úraz. Ujistěte se, že pohyblivé části stroje pracují správně. Všechny díly musí být správně sestaveny a musí splňovat všechny podmínky pro správný chod stroje. Jakékoli poškození bezpečnostní prvky a části musí být okamžitě opraveny nebo vyměněny specializovaným servisem, pokud to není v rozporu s tímto návodem.

Převoz řetězové pily

Před převozem řetězové pily vždy vytáhněte vidlici pily ze zásuvky a nasadte kryt řetězu na vodící lištu. Při delším řezání je nutno pilu mezi jednotlivým řezáním vypínat. Poznámky k práci a ke zpětnému úderu (viz Úrazům můžete zabránit tak, že nebudete řezat špičkou vodící lišty, protože by to mohlo způsobit náhlé odskočení pily směrem vzad. Při práci s pilou používejte všechny určené ochranné pracovní doplňky a oblečení.

Ujistěte se, že řezivo pevně zajištěné. Použijte svěrky, aby jste zabránili klouzání řeziva. Toto rovněž ulehču-

je obsluhu stroje oběma rukama.

Zpětný úder je pohyb řetězové lišty směrem nahoru nebo dozadu, který se může objevit tehdy, když špička pilového řetězu přijde do kontaktu s překážkou. Zpětný úder zapříčiňuje, že se pila chová neovladatelně a to s sebou přináší rizika vážných úrazů. Neřežte s uvolněným nebo tupým řetězem. Nedostatečně naostřený řetěz zvyšuje riziko zpětného úderu. Nikdy neřežte ve výšce nad svými rameny.

TIPY NA POUŽITÍ ŘETĚZOVÉ PILY

Řezání dřeva

Při řezání dřeva dodržujte prosím bezpečnostní pokyny a postupujte následovně: ujistěte se, že se dřevo, které chcete řezat, nemůže vysmeknout. Krátké kusy dřeva před řezáním upevněte. Řežte pouze dřevo a dřevěné předměty. Při řezání dávejte pozor, aby se pila nedostala do kontaktu s kameny nebo hřebíky, protože by mohly být vystřeleny a způsobit poranění a také by mohly poškodit pilový řetěz. Zabraňte tomu, aby se běžící pila nedostala do kontaktu s drátěnými ploty a zemí. Při odřezávání větví si pilu podle možnosti podepřete a neřežte špičkou řetězu.

Dávejte pozor na překážky jako jsou pařezy, kofeny, příkopy a hrboly apod., aby nedošlo ke ztrátě rovnováhy.

Nezapomeňte:

Řetězová pila musí běžet na plný výkon před tím, než přijde do kontaktu se dřevem!

Aby jste pilu spustili: stlačte bezpečnostní pojistku (19) a vypínač (18). Umístěte nejnižší zub dorazu (17) na dřevo. Nadzdvihněte pilu zadní rukojeť (10) a řežte do dřeva. Zatáhněte řetězovou pilu mírně dozadu a umístěte zub (17) dále směrem dolů.

Jak pracovat s řetězovou pilou

! Před každým započetím práce zkontrolujte, zda je pila v perfektním stavu. Je zvláště důležité se ujistit, že je vodící lišta řádně uchytcena, řetěz správně napnutý, a že brzda řetězu správně funguje.

Před prvním použitím pily se doporučuje zkusit řezat špalky na řezacím stojanu nebo pevné podložce.

! Při práci s řetězovou pilou je třeba dávat pozor, aby nebyl prodlužovací kabel v blízkosti řetězu pily.

Řezání špalků, větví atd.

Při řezání dřeva řetězovou pilou by měla být levá paže téměř napnutá. Vedte pilu tak, abyste žádnou částí těla nepřečínali přes pomyslnou osu X vedoucí skrz lištu

Zatlačte dorazem s hroty (17) na pile proti dřevu a teprve potom začněte řezat tak, že držíte pilu za rukojeť (1) a zvedáte polohovatelnou zadní rukojeť.

Nemůžete-li přefříznout dřevo jedním tahem, vyvíjejte mírný tlak na rukojeť (1) a pokračujte v řezání, táhněte pilou lehce zpět, pak použijte doraz s hroty o něco níže a dokončete řez zdvihnutím polohovatelné rukojeti.

Ještě za oběhu řetězu vytáhněte pilu z řezu.

Řežete-li dřevo ležící na zemi, nedopusťte, aby se řetěz zařiznul do země pod řezivem: okamžitě by se ztupil.

Řežete-li kmeny ležící ve svahu, obsluha pily by měla stát vždy nad nimi.

Po ukončení řezání počkejte, až se řetěz pily zastaví. Před přesunem od stromu ke stromu vždy vypněte motor.

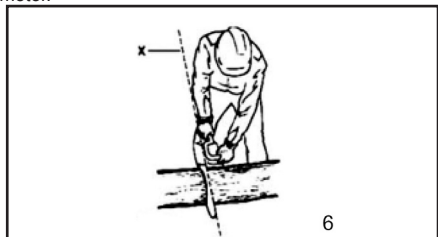

Ořezávání stromů

Při ořezávání stromů vždy řežte od shora směrem dolů, tak aby větve mohly odpadávat dolů. Někdy je však dobré větve nejprve zesponu naříznout.

Je-li to vůbec možné, měla by být pila při odřezávání větve opřena o kmen stromu.

! Nikdy se nepokoušejte řežat větve předkem vodící lišty.

! Zvláštní opatrnosti je třeba při řezání větví, které jsou napnuté a mohly by se vymrštit a uhdit vás.

Pozor nebezpečné situace:

Obr. 12-1: Horní část kmene je napnutá

Nebezpečí: Strom se vztyčí!

Obr. 12-2: Spodní část kmene je napnutá

Nebezpečí: Strom se pohne směrem dolů!

Obr. 12-3: Silné kmeny

Nebezpečí: Strom se pohne nečekaně a s velkou silou!

Obr. 12-4: Obě části kmene jsou napnuté

Nebezpečí: Strom se pohne do stran!

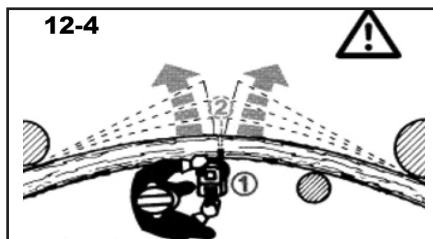
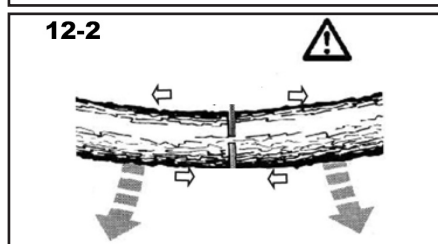
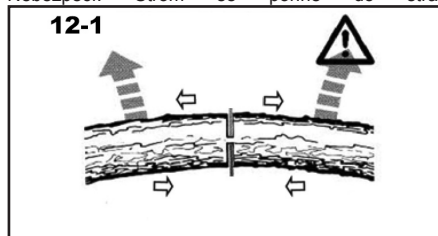

Kácení stromu

UPOZORNĚNÍ: Řezání stromů je nebezpečné a vyžaduje praxi. Pokud jste začátečník, nepokoušejte se to naučit sám, ale vyhledejte profesionální školení.

UPOZORNĚNÍ: Tuto řetězovou pilu můžete použít pouze na řezání stromů, které mají menší průměr, než je délka vodící lišty.

! Před započatím kácení musíte mít jasno v tom, kam má strom spadnout, a ujistit se, že neleží v cestě nic, co by mohlo být pádem stromu poškozeno, např. elektrické vedení či budova. V okruhu 2 a 1/2 délky od daného stromu se nesmí vyskytovat žádná osoba ani zvíře.

! Měly by být stanoveny dvě únikové cesty, každá z nich by se měla otvírat v úhlu 45° ve směru opačném než je směr plánovaného dopadu stromu. Tyto únikové cesty musí být volné a bez překážek.

Nejprve je nutné udělat v kmenu zásek, který určí směr pádu stromu. Tento zásek by se měl řežat nejprve pod úhlem směrem dolů, pak horizontálně napříč kmenem, dokud se nesetká s prvním řezem shora (obr. 7). Hloubka záseku by měla být rovna přibližně čtvrtině průměru kmene.

Porážející řez by měl být veden mírně nad úroveň spodku záseku. Tento řez by neměl být zcela **ukončen**, ale měl by zanechat neporušený pruh dřeva na zlomení, jinak by mohl kmen padat nekontrolovatelně. Pruh dřeva v lomu by měl mít šířku zhruba jedné desetiny průměru kmene.

V pravý čas by měly být do porážejícího řezu zasunuty klíny. Ty by měly být pouze ze dřeva, hliníku či umělé hmoty, nikdy ze železa či oceli.

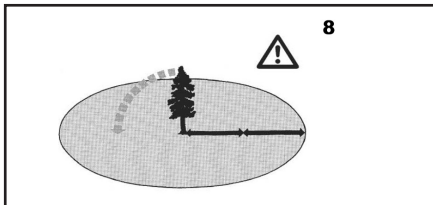
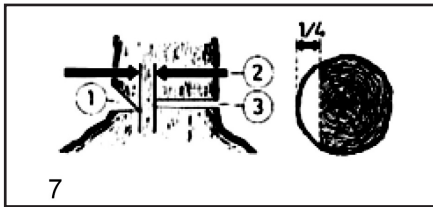

Výřez stromů je nebezpečný a vyžaduje praxi. Pokud jste začátečník, nebo nezkušený, nepokoušejte se to učít sám, ale vyhledejte odborné školení.

Nekácejte stromy:

1. Pokud nedokážete rozlišit detaily v nebezpečné zóně, např. z důvodu mlhy, deště, sněžení nebo soumraku.
2. Pokud nemůže být směr pádu spolehlivě odhadnut z důvodu větru nebo nárazů větru,

Aby jste porazili strom, musíte zasunout klín do zadního řezu. Při odstupování po ukončení zadního řezu, dávejte pozor na padající větve.

ČISTĚNÍ A ÚDRŽBA

! Před čistěním a údržbou, vždy vytáhněte přívodní kabel stroje ze zásuvky.

1. Chladičí ventilátory na kryty motoru udržujte stále čisté a odkryté.
2. Údržbu provádějte pouze tak, jak je to uvedeno v tomto návodu.
3. Jakákoli jiná údržba může být provedena pouze odborným servisem.
4. Neupravujte řetězovou pilu žádným způsobem, protože by to mohlo ohrozit vaši bezpečnost.
5. Nikdy nepoužívejte nářadí s poškozenými vypínači.
6. Vznikne-li na stroji závada i když pozorně provádíme pravidelnou údržbu a kontrolu, dejte ho opravit do odborného servisu.
7. V případě jakýchkoliv otázek a objednávek náhradních dílů kontaktujte servisní středisko.

Řetězy

! Práce s tupým řetězem způsobuje rychlé opotřebení řetězu, lišty i řetězového kola pohonu a může dokonce vést k přetržení řetězu.

! Doporučuje se nechávat řetěz nabrousit ve specializovaném servisu.

Relevantní úhly na zubech řetězu jsou : Doplňkový úhel na boční straně 85°, Úhel záběru na vrchní straně 60°, Horní strana 30°.

K broušení řetězu by se měl používat kruhový pilník o průměru 4mm.

Vodící lišta

Spodní hrana lišty je vystavena relativně velké zátěži, proto by měla být po každém broušení řetězu otočena spodem nahoru a zároveň by drážka v liště a mazací otvory (14) měly být vyčištěny.

Hnací kolo řetězu

Vykazují-li zuby na řetězovém kole (12) jakékoli známky opotřebení, mělo by být řetězové kolo vyměněno. Kolo řetězu by se mělo měnit při každé druhé výměně řetězu.

Uhlíky

Vypínací zařízení pily automaticky vypne při nadměrném opotřebení uhlíků. Uhlíky by měly být měněny odborníkem, který disponuje potřebným vybavením. Při této příležitosti může být pila podrobena důkladné prohlídce.

Uskladnění při dlouhodobějším nepoužívání

Nářadí neskladujte na místě, kde je vysoká teplota. Pokud je to možné, skladujte nářadí na místě se stálou teplotou a vlhkostí.

ŘEŠENÍ ZÁVAD

Závada	Příčina	Náprava
Motor neběží	Je přerušen el. přívod napětí Porucha vypínače	Zkontrolujte vidlici, kabel a zásuvku Poškozený kabel: Dejte ho opravit do odborné opravy. Je zakázáno spojovat kabely izolační páskou. Poškozené vypínače musí být vyměněny odborným servisem
Řetěz se nepohybuje	Brzda řetězu	Zkontrolujte brzdu řetězu, uvolněte ji, pokud je to potřeba
Slabý výkon při řezání	Tupý řetěz Špatně nasazený řetěz Napnutí řetězu	Nabrušte řetěz Zkontrolujte, jestli je řetěz správně nasazen Zkontrolujte napnutí řetězu
Řezání probíhá pouze s obtížemi Řetěz vypadává z vodící lišty	Napnutí řetězu	Zkontrolujte napnutí řetězu
Řetěz se zahřívá	Mazání řetězu	Zkontrolujte hladinu oleje Zkontrolujte mazivo řetězu

TECHNICKÉ ÚDAJE AE9P180D

Vstupní napětí	230 V
Vstupní kmitočet	50 Hz
Příkon	1800 W
Délka řezací lišty	350 mm
Maximální řezný průměr	325 mm
Rychlost řetězu při nulové zátěži	

	13,0 m/s
Čas zastavení řetězu	0,12 s
Hmotnost	4,2 kg
Třída ochrany	II.
Typ řetězu	91PJ052X
Typ lišty	518304
Rozteč řetězu	9,525mm / 3/8"
Tloušťka řetězu	1,27mm / 0,05"
Počet článků řetězu	52

Úroveň akustického tlaku měřená podle EN 60745:

LpA (akustický tlak)	95,2 dB (A)	KpA=3
LWA (akustický výkon)	106,2 dB (A)	KwA=3

Učiňte odpovídající opatření k ochraně sluchu !

Používejte ochranu sluchu, vždy když akustický tlak přesáhne úroveň 80 dB (A).

Vážená efektivní hodnota zrychlení podle EN 60745:

Přední rukojeť	6,97 m/s ²	K=1,5
----------------	-----------------------	-------

Výstraha: Hodnota vibrací během aktuálního použití elektrického ručního nářadí se může lišit od deklarované hodnoty v závislosti na způsobu, jakým je nářadí použito a v závislosti na následujících okolnostech::
Způsob použití el. nářadí a druh řezaného anebo vrтанého materiálu, stav nářadí a způsob jeho udržování, správnost volby používaného příslušenství a zabezpečení jeho ostrosti a dobrého stavu, pevnost uchopení rukojeti, použití antivibračních zařízení, vhodnost použití el. nářadí pro účel pro, který bylo projektované a dodržování pracovních postupů dle pokynů výrobce.

V případě, že je toto nářadí používáno nevhodně, může způsobit syndrom chvění ruky-ramene.

Výstraha: Pro upřesnění je potřeba vzít do úvahy úroveň působení vibrací v konkrétních podmínkách používání ve všech provozních režimech, jako je doba, kdy je ruční nářadí kromě doby provozu vypnuté a kdy běží naprázdno a tedy nevykonává práci. Toto může výrazně snížit úroveň expozice během celého pracovního cyklu.

Minimalizujte riziko vlivu otřesů, používejte ostrá dláta, vrtáky a nože.

Nářadí udržujte v souladu s těmito pokyny a zabezpečte jeho důkladné mazání.

Při pravidelném používání nářadí investujte do antivibračního příslušenství.

Nářadí nepoužívejte při teplotách nižších než 10 °C. Svoji práci si naplánujte tak, aby jste si práci s el. nářadím produkujícím vysoké chvějí rozložili na více dní.

Změny vyhrazeny.

OCHRANA ŽIVOTNÍHO PROSTŘEDÍ ZPRACOVÁNÍ ODPADŮ



Elektronářadí, příslušenství a obaly by měly být dodány k opětovnému zhodnocení nepoškozujícím životní prostředí.

Nevyhazujte elektronářadí do domovního odpadu!

Podle evropské směrnice WEEE (2012/19/ES) o starých elektrických a elektronických zařízeních a její aproximace v národních zákonech musí být neupotřebitelné elektronářadí odevzdáno v místě koupě podobného nářadí, nebo v dostupných sběrných střediscích určených ke sběru a likvidaci elektronářadí. Takto odevzdané elektronářadí bude shromážděno, rozebráno a dodáno k opětovnému zhodnocení nepoškozujícím životní prostředí.

ZÁRUKA

V přiloženém materiálu najdete specifikaci záručních podmínek.

Datum výroby

Datum výroby je zakomponováno do výrobního čísla uvedeného na štítku výrobku. Výrobní číslo má formát AAAA-CCCC-DD-HHHHH - kde CCCC je rok výroby a DD je měsíc výroby.

SK

GE4P180-35 - EL. ŘETĚZOVÁ PILA 1800W

VŠEOBECNÉ BEZPEČNOSTNÉ POKYNY**Tieto bezpečnostné pokyny si starostlivo preštudujte, zapamätajte a uschovajte.**

Upozomenie! Pri používaní elektrických strojov a elektrického náradia je nutné rešpektovať a dodržiavať nasledujúce bezpečnostné pokyny z dôvodu ochrany pred úrazom elektrickým prúdom, zranením osôb a nebezpečím vzniku požiaru. Výrazom „elektrické náradie“ je vo všetkých nižšie uvedených pokynoch myslené nielen náradie napájané z elektrickej siete (napájacím káblom) ale i náradie napájané z akumulátora. (bez napájacieho kábla). Odložte všetky varovania a pokyny pre budúce použitie.

1. Pracovné prostredie

a) Udržujte pracovný priestor v čistom stave a dobre osvetlený. Neporiadok a tmavé miesta na pracovisku bývajú príčinou úrazov. Odložte náradie, ktoré práve nepoužívate.

b) Nepoužívajte elektrické náradie v prostredí s nebezpečenstvom vzniku požiaru alebo výbuchu, to znamená v miestach, kde sa vyskytujú horľavé kvapaliny, plyny alebo prach. V elektrickom náradí vznikajú iskry, ktoré môžu byť príčinou vznietenia prachu alebo výparov. Zabráňte zvieratám prístupu k náradíu.

c) Pri používaní el. náradia zabráňte prístupu nepovolných osôb do pracovného priestoru, najmä detí. Ak budete vyrušovať, môžete stratiť kontrolu nad pracovnou činnosťou. V žiadnom prípade nenechávajte el. náradie bez dohľadu.

2. Elektrická bezpečnosť

a) Vidlica napájacieho kábla elektrického náradia musí zodpovedať sieťovej zásuvke. Nikdy akýmkoľvek spôsobom neupravujte el. prívodný kábel. Náradie, ktoré má na vidlici prívodnej šnúry ochranný kolík, nikdy nepripájajte rozvodkami alebo inými adaptérmi. Nepoškodené vidlice a zodpovedajúce zásuvky znižujú nebezpečenstvo úrazu elektrickým prúdom. Poškodené alebo zamotané prívodné káble zvyšujú nebezpečenstvo úrazu elektrickým prúdom. Ak sa sieťová šnúra poškodí, musí sa nahradiť osobito sieťovou šnúrou, ktorú možno dostať u výrobcu alebo jeho obchodného zástupcu.

b) Vyvarujte sa dotyku tela s uzemnenými plochami, ako napr. potrubné systémy, telesa ústredného kúrenia, šporáky a chladničky. Nebezpečenstvo úrazu elektrickým prúdom je väčšie, ak je Vaše telo spojené so zemou.

c) Nevystavujte elektrické náradie dažďu, vlhku alebo vode. Elektrického náradia sa nikdy nedotýkajte mokrymi rukami. Elektrické náradie nikdy neumývajte pod tečúcou vodou ani ho neponorajte do vody.

d) Nepoužívajte napájací kábel k inému účelu, než pre aký je určený. Nikdy nenoste a netahajte elektrické náradie za napájací kábel. Nevytahujte vidlicu zo zásuvky ťahom za kábel. Zabráňte mechanickému poškodeniu elektrických káblov ostrím alebo horúcim predmetom.

e) El. náradie bolo vyrobené výlučne pre napájanie striedavým el. prúdom. Vždy skontrolujte, či el. napätie zodpovedá údajom uvedenému na typovom štítku.

f) Nikdy neppracujte s náradím, ktoré má poškodený el. kábel príp. vidlicu, alebo spadlo na zem a je akýmkoľvek spôsobom poškodené.

g) V prípade použitia predizolovacieho kábla vždy skontrolujte či jeho technické parametre odpovedajú údajom uvedeným na typovom štítku náradia. Ak je elektrické náradie používané vonku, používajte predizolovací kábel vhodný pre vonkajšie použitie. Pri použití predizolovacích bubnov je potrebné ich rozvinúť, aby nedochádzalo k ich prehratiu.

h) Ak je elektrické náradie používané vo vníkových priestoroch alebo vonku je povolené používať ho iba ak je zapojené do el. obvodu s prívodným chráničom ≤ 30 mA. Použite el. obvodu s chráničom (RCD) znižuje riziko úrazu elektrickým prúdom.

i) Držte el. ručné náradie výlučne za izolovanú plochu určenú na uchopenie, pretože pri prevádzke môže dôjsť ku kontaktu rezacieho či vrtiaceho príslušenstva so skrytým vodičom alebo vlastnou šnúrou.

3. Bezpečnosť osôb

a) Pri používaní elektrického náradia buďte pozorni a ostrežite, venujte maximálnu pozornosť činnosti, ktorú práve prevádzkate. Sústreďte sa na prácu. Nepracujte s elektrickým náradím ak ste unavení, alebo ste pod vplyvom drog, alkoholu alebo liekov. Aj chvíľková nepozornosť pri používaní elektrického náradia môže viesť k vážnemu poraneniu osôb. Pri práci s el. náradím nejedzte, nepite a nefajčíte.

b) Používajte ochranné pomôcky. Vždy používajte ochranu očí. Používajte ochranné prostriedky odpovedajúce druhu práce, ktorú prevádzkate. Ochranné pomôcky ako napr. respirátor, bezpečnostná obuv s protišmykovou úpravou, pokrývka hlavy alebo ochrana sluchu, používané v súlade s podmienkami práce, znižujú riziko poranenia osôb.

c) Vyvarujte sa neúmyselnému zapnutiu el. náradia. Neprenášajte el. náradie, ktoré je pripojené k elektrickej sieti, s prstom na vypínači alebo na spúšti. Pred pripojením k elektrickému napätiu sa uistite, či vypínač alebo spúšť sú v polohe „vypnuté“. Prenášanie el. náradia s prstom na vypínači alebo pripájané vidlice el. náradia do zásuvky zo zapnutým vypínačom môže byť príčinou vážnych úrazov.

d) Pred zapnutím el. náradia odstráňte všetky nastavovacie kľúče a nástroje. Nastavovacia kľúč alebo nástroj, ktorý zostane pripavený k otáčajúcej sa časti elektrického náradia môže byť príčinou poranenia osôb.

e) Vždy udržiavte stabilný postoj a rovnováhu. Pracujte len tam, kam bezpečne dosiahnete. Nikdy neprečepčujte vlastnú silu. Nepoužívajte elektrické náradie, ak ste unavení.

f) Obliekajte sa vhodným spôsobom. Používajte pracovné oblečenie. Ne noste voľné oblečenie ani šperky. Dbajte na to, aby sa vaše vlasy, oblečenie, rukavice alebo iné časť Vašho tela nedostala do prílišnej blízkosti rotujúcich alebo rozspájaných častí el. náradia.

g) Pripojte el. náradie k odsávaniu prachu. Ak má el. náradie možnosť pri-

pojenia zariadenia na zachytávanie alebo odsávanie prachu, uistite sa, že došlo k jeho riadnemu pripojeniu a používaniu. Použitie takýchto zariadení môže obmedziť nebezpečenstvo vznikajúce prachom.

h) Pevné upevnenie obročok. Použite stolársku svorku alebo zverák pre upevnenie obročok, ktorý budete obrábať.

i) Nepoužívajte akékoľvek náradie ak ste pod vplyvom alkoholu, drog, liekov alebo iných omamných či návykových látok.

j) Toto zariadenie nie je určené na použitie osobami (vrátane detí) so zníženými fyzickými, zmyslovými alebo mentálnymi schopnosťami alebo s nedostatkom skúseností a znalostí, pokiaľ nie sú pod dozorom alebo nedostali pokyny ohľadom použitia zariadenia od osoby zodpovednej za ich bezpečnosť. Deti musia byť pod dozorom, aby ste sa uistili, že sa nehradajú so zariadením.

4. Používanie a starostlivosť o elektrické náradie.

a) El. náradie vždy odpojte od el. siete v prípade akéhokoľvek problému pri práci, pred každým čistením alebo údržbou, pri každom presune a pri ukončení činnosti (Nikdy neppracujte s el. náradím, ak je akýmkoľvek spôsobom poškodené).

b) Ak začne náradie vydávať abnormálny zvuk alebo zápach, okamžite ukončite prácu.

c) Elektrické náradie nepreťažujte. Elektrické náradie bude pracovať lepšie a bezpečnejšie, ak s ním budete pracovať v otáčkach, pre ktoré bolo navrhnuté. Používajte správne náradie, ktoré je určené pre danú činnosť. Vhodné náradie bude dobre a bezpečne vykonávať prácu, pre ktorú bolo vyrobené.

d) Nepoužívajte elektrické náradie, ktoré nemožno bezpečne zapnúť a vypnúť ovládacím vypínačom. Používanie takého náradia je nebezpečné. Vadný vypínač musí byť opravený certifikovaným servisom.

e) Odpojte náradie od elektrickej siete predtým, než začnete prevádzkať jeho nastavenie, výmenu príslušenstva alebo údržbu. Toto opatrenie obmedzí nebezpečenstvo náhodného spustenia.

f) Nepoužívajte elektrické náradie uschovávať tak, aby bolo mimo dosahu detí a nepovolných osôb. Elektrické náradie v rukách nesúkšených užívateľov môže byť nebezpečné. Elektrické náradie skladujte na suchom a bezpečnom mieste.

g) Starostlivo udržiavajte elektrické náradie v dobrom stave. Pravidelne kontrolujte nastavenie pohybujúcich sa častí a ich pohyblivosť. Kontrolujte či nedošlo k poškodeniu ochranných krytov alebo iných častí, ktoré môžu ohroziť bezpečnú funkciu elektrického náradia. Ak je náradie poškodené, pred ďalším použitím zaistite jeho opravu. Mnoho úrazov je spôsobených nesprávnou údržbou elektrického náradia.

h) Rezacie nástroje udržiavajte ostré a čisté. Správne udržiavané a naostrené nástroje uľahčujú prácu, obmedzujú nebezpečenstvo úrazu a práca s nimi sa ľahšie kontroluje. Použitie iného príslušenstva než toho, ktoré je uvedené v návode na obsluhu alebo doporučené dovozcom môže spôsobiť poškodenie náradia a byť príčinou úrazu.

i) Elektrické náradie, príslušenstvo, pracovné nástroje atď. používajte v súlade s týmito pokynmi a takým spôsobom, ktorý je predpísaný pre konkrétne elektrické náradie a to s ohľadom na dané podmienky práce a druh prevádzkanej práce. Používanie náradia na iné účely, než pre aké je určené, môže viesť k nebezpečným situáciám.

5. Používanie akumulátorového náradia

a) Pred vložením akumulátora sa uistite, že je vypínač v polohe „0-vypnuté“. Vloženie akumulátora do zapnutého náradia môže byť príčinou nebezpečných situácií.

b) K nabíjaniu akumulátora používajte len nabíjačky predpísané výrobcom. Použitie nabíjačky pre iný typ akumulátora môže mať za následok jeho poškodenie a vznik požiaru.

c) Používajte iba akumulátory určené pre dané náradie. Použitie iných akumulátorov môže byť príčinou úrazu alebo vzniku požiaru.

d) Ak nie je akumulátor používaný, uschovávať ho oddelene od kovových predmetov ako sú svorky, kľúče, skrutky a iné drobné kovové predmety, ktoré by mohli spôsobiť spojenie jedného kontaktu akumulátora s druhým. Vyskratovanie akumulátora môže zapríčiniť úraz, popálenie alebo vznik požiaru.

e) S akumulátormi zaobchádzajte šetrne. Pri nešetrnom zaobchádzaní môže z akumulátora uniknúť chemická látka. Vyvarujte sa kontaktu s ňou. Ak predsa dôjde ku kontaktu s touto chemickou látkou, vymyte postihnuté miesto prúdom tečúcej vody. Ak sa chemická látka dostane do očí, vyhľadajte ihneď lekársku pomoc. Chemická látka z akumulátora môže spôsobiť vážne poranenia.

6. Servis

a) Nevymieňajte časti náradia, neprevádzkajte sami opravy, ani iným spôsobom nezasaňujte do konštrukcie náradia. Opravy náradia zverte kvalifikovaným osôbám.

b) Každá oprava alebo úprava výrobku bez oprávnenia našej spoločnosti je neprípustná (môže spôsobiť úraz, alebo škodu užívateľovi).

c) Elektrické náradie vždy nechajte opraviť v certifikovanom servisnom stredu. Používajte iba originálne alebo doporučené náhradné diely. Zaisťte tak bezpečnosť Vás i Vašho náradia.

DOPLŇUJÍCÍ BEZPEČNOSTNÍ POKYNY

Před použitím si prosím přečtěte tyto bezpečnostní pokyny a pečlivě je uschovejte.

! - Tento symbol označuje nebezpečí zranění, nebo poškození zařízení .

! Při práci s řetězovou pilou používejte ochranné rukavice, vhodnou obuv, chrániče nohou a ochranu zraku a sluchu.

! Představuje-li práce riziko poranění hlavy, je nutná bezpečnostní helma. Při kácení stromů a řezání větví poražených či padlých stromů by měl být použit také chránič obličje.

! Pozor! Před kontrolou či nastavováním napnutí řetězu, při nasazování nového řetězu či při opravě jakékoli poruchy, stejně jako při přechodu z jednoho pracovního místa na druhé vždy vytáhněte vidlici ze zásuvky.

! Nikdy nezapínáte řetězovou pilu, dokud ji pevně nedržíte, nestojíte pevně na nohou a nejste si naprosto jisti, že se vodící lišta ani řetěz ničeho nedotýkají.

! Pilu držte vždy oběma rukama (pravá uchopí zadní rukojeť, levá přední rukojeť (1,A3,A4).

! Nikdy neřežte nad úroveň ramen, stojíte-li na žebříku, jste-li na stromě, či stojíte-li v jakékoli jiné nestabilní pozici.

! Při řezání rozpadlého (ztrouchnivělého) dřeva buďte zvláště opatrní, aby řetěz s sebou netahal drobné odštěpky dřeva.

! Během přestávek v práci by měla být pila položena tak, aby nehrozilo nikomu nebezpečí poranění řetězem pily.

! Pila nikdy nesmí přijít do rukou, ani nesmí být zapůjčena někomu, kdo ji neovládá a není srozuměn s používáním takového stroje a možnými riziky. Návod k obsluze by měl být vždy předáván s pilou.

! Po skončení práce zakryjte vodící lištu s řetězem chráničem lišty, který je v základním vybavení.

Pokud se řetěz při řezání horní stranou vodící lišty zasekne, může být vytlačena směrem k obsluze pily.

Z tohoto důvodu řežte spodní stranou vodící lišty kdekoli je to možné, protože v takovém případě bude vytlačena směrem ke dřevu.

Mimořádnou pozornost věnujte řezání rozpadlého dřeva. Ořezané kusy dřeva mohou být vymrštnuty v kterémkoliv směru a hrozí velké nebezpečí poranění.

Kdykoli je to možné, vedte při ořezávání větví řetěz proti kmeni. Při řezání větví hrozí velké riziko poranění, proto jej může vykonávat pouze vyškolená osoba.

Při ořezávání větví nikdy nestůjte na kmeni. Mimořádnou pozornost věnujte napnutým větvím.

Přez volně visící větve neřežte zespu.

Tuto řetězovou pilu nepoužívejte při práci v lese, tj. na a ořezávání větví v lese. Kvůli kabelovému připojení nemá obsluha pily potřebnou pohyblivost a tím pádem není zaručena její bezpečnost.

Vždy stůjte po boku řezaného stromu.

Při pádu stromu dávejte pozor na padající větve, když budete ustupovat o krok zpět.

Dávejte pozor na kmeny, které se valí směrem na

vás.

1. Vždy začínejte řezat již se spuštěnou řetězovou pilou (v maximálních otáčkách)!
2. Ujistěte se, že je řetěz stále správně naostřený.
3. Při řezání přiložte doraz s hroty k řezivu, které chcete rozříznout (viz obr. 1).
4. Vždy před řezáním přiložte doraz s hroty. Až potom zapnete pilu a začnete řezat do dřeva. Tahejte pilu směrem nahoru za zadní rukojeť a směr určujte přední rukojetí. Doraz s hroty používejte jako otočný bod. Aby jste pilu přesunuli z důvodu dalšího řezání, přerušte proces řezání a mírně přitlačte na přední rukojeť. Pilu mírně popotáhněte dozadu, přiložte doraz s hroty pod místo řezání a zatáhněte směrem nahoru za zadní rukojeť (viz obr. 2).
5. Zápichové řezání a horizontální řezání může být prováděno pouze zkušenými a speciálně školenými osobami (vysoké riziko zpětného rázu, viz obr. 3).
6. Při horizontálním řezání dejte pilu do nejmenšího možného úhlu. Tento způsob vyžaduje mimořádnou pozornost, protože se v tomto případě nedá použít doraz s hroty.
7. Při odřezávání větví by měla být pila podepřena proti kmeni, je-li to možné.
8. Zasekne-li se řetěz při řezání vrchní částí, může být pila vymrštnuta směrem k obsluze. Proto by jste měli řezat spodní část lišty vždy, když je to možné. V tomto případě je pila totiž vymrštnuta směrem od těla směrem ke dřevu (viz obr. 4 a 5).
9. Buďte opatrní u kmenů valících se směrem k vám. Nebezpečí zpětného úderu!

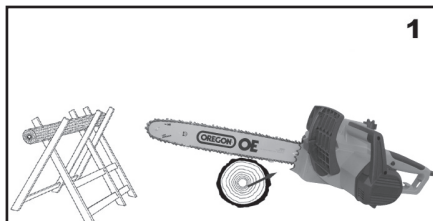
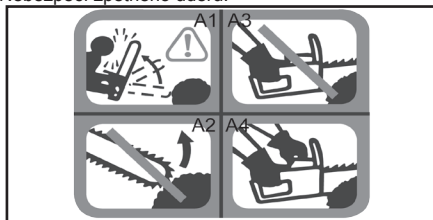

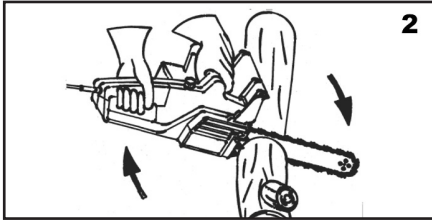

NEBEZPEČNÉ SITUACE PŘI PRÁCI

Kopnutí - zpětný ráz

Řetězová pila má tendenci odskočit, když se špička lišty (zvláště její poslední čtvrtina) náhodně dotkne dřeva nebo jakéhokoliv jiného pevného předmětu. V takovém případě se bude pila pohybovat neovladatelně a v plné síle bude odskakovat směrem k obsluze (nebezpečí úrazu!). (obr. 3, A1, A2).

Těmto nebezpečným kopnutím (zpětným rázům) může být ve větší míře zabráněno klidnou prací a předvídaním následujícím způsobem :

Při řezání stále sledujte předek vodící lišty. Nikdy se nepokoušejte fezat předkem lišty. Buďte opatrní při řezání tenkých a pružných větví. Řetěz pily se do nich může snadno tzv. kousnout. Zvláštní pozornost věnujte zasouvání lišty do již naříznutého dřeva při dokončování řezu.



Protitlak (odpor)

Protitlak (odpor) se objeví při pokusu o řezání dřeva zesponu, dotkne-li se řetěz na horní části vodící lišty tuhého předmětu nebo zasekne-li se řetěz v řezu (obr. 4).

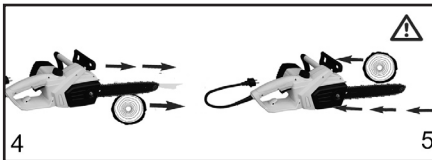

Tah vpřed

Nebudeme-li směřovat doraz s hroty (17) proti řezanému dřevu, řetěz při kousnutí nebo nárazu na pevný předmět v řezuv potáhne pilu vpřed – obr.5. Je-li to jen trochu možné, je proto důležité při řezání směřovat doraz s hroty (17) proti řezanému dřevu.

! Toto zařízení je povoleno používat pouze pokud je zapojeno do el. obvodu s proudovým chráničem 30 mA.

! Zařízení má napájecí kabel s vidlicí s ochranným kolíkem. Elektrická zásuvka musí být uzemněná. Závady způsobené zkratem na přívodu nejsou kryté zárukou !

! Pokud máte pochybnosti o důkladnosti uzemnění elektrické zásuvky, nechte ji kontrolovat kvalifikovaným elektrikářem nebo servisním pracovníkem. Vidlici, která je dodaná spolu s výrobkem, nepředělávejte. Pokud „nepasuje“ do elektrické zásuvky, dejte si nainstalovat správnou zásuvku kvalifikovaným elektrikářem. Nepoužívejte s tímto výrobkem jakékoli adaptéry.

! Používejte pouze 3-vodičové prodlužovací kabely, které mají vidlice s 3-kolíkovým uzemněním a 3-pólové kabelové konektory, které odpovídají vidlici výrobku.

! Používejte pouze prodlužovací kabely, které jsou určeny pro použití venku a současně zásuvku, která má vodotěsnou konstrukci. Tyto prodlužovací kabely jsou označeny jako „Přípustné na použití s vnějšími zařízeními“. Pokud je nepoužíváte, skladujte je uvnitř.

! Používejte pouze prodlužovací kabely, které nemají výpočtový elektrický výkon menší než je elektrický výkon výrobku.

! Nepoužívejte poškozené prodlužovací kabely. Před použitím prodlužovacího kabelu ho zkontrolujte a v případě poškození vyměňte. Nevhodné prodlužovací kabely mohou být nebezpečné.

! Nezacházejte s prodlužovacím kabelem nevhodným způsobem a neodpojujte kabel tažením za šnůru. Kabel nechávejte mimo dosahu tepla a ostrých hran. Vždy před odpojením zařízení od prodlužovacího kabelu, ho nejdříve vytáhněte ze zásuvky.

! Nikdy neprovozujte zařízení na dešti nebo po dobu bouřky, snížíte tím riziko úrazu elektrickým proudem. Nedotýkejte se vidlice mokrou rukou. Je striktně zakázáno nechat téct (prosakovat) do stroje vodu.

- Když je řetězová pila v činnosti, vyhýbejte se všemi částmi těla řetězové pily. Před spuštěním řetězové pily se přesvědčte, že se řetěz pily ničeho nedotýká. Okamžik nepozornosti během provozu řetězové pily může způsobit zamotání oděvu nebo kontakt těla s pilou řetězu.

- Držte vždy řetězovou pilu pravou rukou na zadní rukojeti a levou rukou na přední rukojeti. Držení řetězové pily v obrácené konfiguraci rukou zvyšuje nebezpečí poranění osoby a nemělo by se nikdy dělat.

- Při řezání větve, která je napnutá, buďte zejména opatrní. Když se uvolní napnutí v dřevěných vláknech, napnutá větev může zranit obsluhu anebo uvést řetězovou pilu mimo kontrolu.

- Mimořádnou pozornost věnujte při řezání křoví a mladiny. Tenký materiál může zachytit řetěz pily a může vás poranit nebo narušit vaši stabilitu.

-Rukojeť držte pevne s palcom a prsty okolo držadla reťazovej pily. Obě ruce držte neustále na pile a postavte tělo tak, abyste snáze odolávali případnému zpětnému rázu. Pokud se provádějí sp rávné předběžná opatření, zpětnému rázu je možné předejít. Nepouštějte reťazovou pilu.

- Držte elektrické nářadí jen za izolované plochy určené k uchopení, jelikož v reťazovej pile by mohlo dojít ke styku vodiče s nechráněnou kovovou časťou. Tyto časti pod prúdom môžu vést k vážnym poraněním obsluhy.

TYTO BEZPEČNOSTNÍ POKYNY USCHOVEJTE !!!

POPIS (A)

- 1 Přední rukojeť
- 2 Přední kryt ruky a brzdový mechanismus
- 3 Uzávěr nádrže oleje
- 4 Zajišťovací úchytka pro kabel
- 5 Upevnění vodičí lišty
- 6 Napínací šroub reťazu
- 7 Pilový reťaz
- 8 Vodičí lišta reťazu
- 9 Špička reťazové lišty
- 10 Zadní rukojeť
- 11 Zadní kryt ruky
- 12 Rozeta reťazu
- 13 Motor
- 14 Mazací otvor v liště
- 15 Kryt
- 16 Klíč
- 17 Doraz s hroty
- 18 Vypínač
- 19 Bezpečnostní pojistka
- 20 Kryt reťazové lišty
- 21 Měrka oleje
- 22 Imbusový klíč

PIKTOGRAMY

Piktogramy uvedené na obalu výrobku :

- a) Příkon
- b) Otáčky naprázdno
- c) Rýchlosť reťaze
- d) Dĺžka lišty

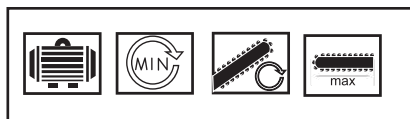

POUŽITIE A PREVÁDZKA

Náradie GARDENIUS je určené výhradne pre domáce alebo hobby použitie.

NASADENIE VODIACEJ LIŠTY A REŤAZE

Vodiaca lišta a reťaz sú dodané oddelene.

1. Pred začiatkom montáže sa uistite, že píla je odpojená od zdroja elektrického napätia.
 2. Odstráňte kryt reťazového kolesa.
 3. Pred montážou vodiacej lišty s reťazou skontrolujte smer rezania zubov. Smer rezania ja označený na kryte.
 4. Vodiacu lištu držte vertikálne, so špičkou smerom hore a vložte reťaz. Začnite na špičke lišty.
 5. Lištu s reťazou vložte do vodiaceho kolíka.
 6. Reťaz pily vložte okolo reťazového kolesa a uistite sa, že je správne namontovaná. Lištu z reťazou bezpečne zaistite.
 7. Kryt reťazového kolesa vložte späť a zaistite pomocou zaistovacej skrutky.
- Pozor: Zaistovaciú skrutku pevne dotiahnite až po nastavení napnutia reťaze!

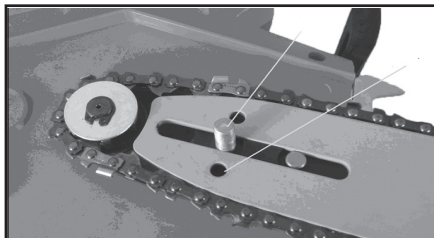
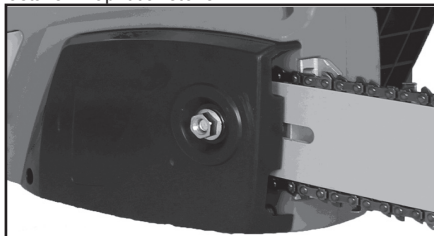

Napínanie pilovej reťaze

Vždy vytiahnite zástrčku zo zásuvky pred robením akejkoľvek práce na nástroji! Noste pracovné rukavice! Uistite sa, či je pilová reťaz (7) vo vodiacej drážke ramena reťaze (8)! Otáčaním napínacej skrutky reťaze (6) v smere hodinových ručičiek reťaz uťahujete, v protismere hodinových ručičiek reťaz uvoľňujete.

Znovu skontrolujte napätie reťaze . Neťahujte reťaz príliš pevne. V chladnom stave by malo byť možné zdvihnúť reťaz v strede ramena reťaze približne 3 mm. . Všetky články reťaze musia ležať v drážke vodiacej lišty.

V teplom stave sa pilová reťaz rozťahne a uvoľní a je nebezpečenstvo úplného vyskočenia z drážky. Dotiahnutie je nevyhnutné. Ak sa pilová reťaz doťahuje v teplom stave, musí sa opätovne uvoľniť po ukončení pílenia. Inak stiahnutie, ktoré nastane po vychladnutí reťaze by mohlo mať za následok nadmierne pnutie. Nová pilová reťaz si vyžaduje zábeh približne 5 minút. V tejto fáze je mazanie reťaze veľmi dôležité. Po zabehnutí skontrolujte napnutie reťaze a dotiahnite ju, ak je to nevyhnutné.

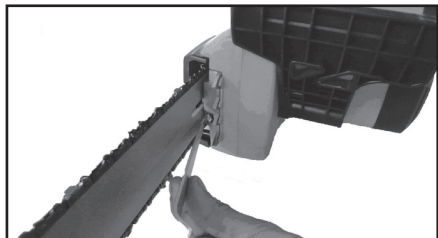

Doplňanie reťazového oleja

Aby sme zabránili nečistotám dostať sa do nádrže, vyčistíte uzáver olejovej nádrže (3) pred jeho otvorením. Skontrolujte obsah olejovej nádrže počas pílenia skontrolovaním miery oleja (21). Zatvorte uzáver olejovej nádrže (3) pevne a očistite zvyšky rozliateho oleja.

Mazanie reťaze

Aby sa zabránilo prílišnému opotrebeniu, pílová reťaz a rameno reťaze musia byť pravidelne mazané počas prevádzky. Mazanie je automatické. Nikdy nepracujte bez mazania reťaze. Ak reťaz pracuje na sucho, celé píliace zariadenie sa čoskoro vážne poškodí. Preto je dôležité skontrolovať ako mazanie reťaze, tak aj mierku oleja pred každým použitím. Nikdy nepoužívajte pílu, keď je hladina oleja pod značkou Minimum. Poznámka: 120 ml môže vydržať 10 minút.

Pri plnení olej nerozlievajte na pílu a pred otvorením veka sa uistite, že do otvoru sa nedostane žiadny prach, a pod. Pred použitím sa uistite, že zásobník na olej je plný. Počas pílenia kontrolujte hladinu oleja na viditeľnej miere.



Kontrola automatického mazania

Pred začatím práce skontrolujte automatické mazanie reťaze a mierku oleja. Zapnite pílu a držte ju nad podlahou svetlej farby. Dávajte pozor, aby sa píla ne-

dotkla zeme. Z bezpečnostných dôvodov je najlepšie udržiavať vzdialenosť najmenej 20cm. Ak na podlahe zbadáte stopy oleja, systém mazania reťaze funguje správne. Ak tam nebudú žiadne stopy, pokúste sa vyčistiť výpusť oleja, mazací otvor (14) a kanálik oleja.

Reťazové mazivá

Životnosť pílových reťazi a ramien reťazi do veľkej miery závisí od kvality mazív, ktoré používate. Nesmie sa používať starý olej! Používajte iba olej, ktorý je neškodný voči životnému prostrediu. Reťazový olej skladujte iba v obaloch, ktoré spĺňajú predpisy.

Reťazová lišta

Reťazová lišta (8) je vystavovaná extrémne opotrebeniu a zničeniu na špičke a na spodnej časti. Aby sme zabránili jednostrannému opotrebeniu a poškodeniu, otáčajte rameno reťaze (8) zakaždým, keď ostríte reťaz.

Koleso reťaze

Koleso reťaze (12) je vystavované extrémneopotrebeniu. Ak si všimnete známky hlbokého opotrebenia na zuboch, koleso reťaze sa musí vymeniť. Opatrobené koleso reťaze skracuje životnosť píly. Koleso reťaze nechajte vymeniť u špecialistu alebo v miestom servise.

Ochrana reťaze

Ochrana reťaze (20) musí byť nasadená na reťaz a čepel hneď po ukončení pílenia a pri prevoze nástroja.

Brzda reťaze

V prípade spätného úderu sa brzda reťaze aktivuje pomocou prednej ochrany prstov (2). predná ochrana prstov (2) sa tlačí vpred chrbtom ruky a toto spôsobí zabrzdenie reťaze, zastavenie píly alebo skôr motora do 0,10 s.

Uvoľnenie brzdy reťaze

Aby ste boli schopní používať znovu vašu pílu, musíte znovu uvoľniť reťaz. najprv vypnite pílu. Potom zatlačte prednú ochranu prstov (2) dozadu do vertikálnej polohy, až kým nezapadne na svoje miesto. Brzda reťaze je teraz znova plne funkčná.

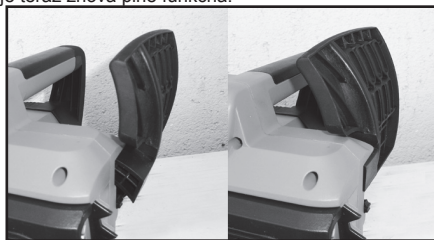

Ostrenie pílovej reťaze

Môžete si pílu nechať naostriť rýchlo a správne u špecialistu, od ktorého tiež môžete obdržať náradie na ostrenie píly, aby ste mohli ostríť svoj nástroj sám. Prosím postupujte podľa daného návodu.

Dávajte si na svoje nástroje pozor. Udržujte ich ostré

a čisté, aby ste mohli pracovať dobre a bezpečne. Dodržiavajte prepisy na údržbu a návod na výmenu nástroja.

UPOZORNENIE: Vždy majte ochranné okuliare, ochranu na uši, ochranné rukavice a vhodne pracovné oblečenie a obutie.

Zapínanie

Pílu používajte s vhodným predlžovacím káblom, ktorý má predpísanú izoláciu a zapojenie navrhnuté pre vonkajšie použitie (káble opláštené vhodnou gumou) a ktoré sa zhodujú so zástrčkou nástroja. Aby ste pílu zapli, naraz stlačte bezpečnostnú poisťku (19) a vypínač (18). Skontrolujte, či brzda reťaze funguje správne. Ak reťaz nebeží, musí sa uvoľniť brzda reťaze na prednom kryte prstov (2).

Pozorne si prečítajte časti „Brzda reťaze „ a „Uvoľnenie brzdy reťaze“.

Po zapnutí bude píla okamžite bežať v najvyššej rýchlosti.

Vypnutie:

Uvoľnite vypínač (18). Pílu položte až po tom ako reťaz prestane rotovať!

Po práci s pílou by ste vždy mali: Vyčistiť pílovú reťaz a rameno reťaze. pripevniť kryt reťaze.

Kontrola reťazovej píly

Skontrolujte nástroj, či nie je poškodený. Pred opakovaným použitím vášho nástroja skontrolujte bezpečnostné prvky alebo akékoľvek mierne poškodené časti, aby ste sa uistili, či sú v dobrom prevádzkovom stave. Uistite sa, či pohyblivé časti pracujú správne. Všetky časti musia byť správne namontované a musia spĺňať všetky podmienky, ktoré sa vyžadujú pre správny chod nástroja. Akékoľvek poškodené bezpečnostné prvky a časti musia byť okamžite správne opravené alebo vymenené miestnym servisom, ak to nie je v rozpore s návodom v tejto príručke.



Prevoz reťazovej píly

Pred prevozom reťazovej píly vždy vytiahnite zástrčku píly zo zásuvky a nasadte kryt reťaze na drážku a na reťaz. Ak sa uskutočňujú viaceré pílenia, píla sa musí medzi píleniami vypínať. Poznámky k práci so spätným úderom

Nehodám môžete zabrániť tak, že nebudete píliť špičkou ramena reťaze, pretože to by mohlo spôsobiť náhle odskočenie píly smerom vzad. Vždy používajte všetky pracovné doplnky a oblečenie pri práci s pílou.

Uistite sa, či je vaše rezivo pevne zaistené. Použite zveráky, aby ste zabránili kĺzaniu sa reziva. Toto tiež uľahčuje obsluhovanie nástroja obidvomi rukami.

Spätný úder je pohyb ramena reťaze smerom hore a /alebo dozadu, ktorý sa môže objaviť vtedy, keď špička pílovej reťaze príde do kontaktu s prekážkou.

Spätný úder zapričňuje, že sa píla správa neovládateľne a to so sebou prináša riziko vážnych zranení.

Nikdy nepíľte s uvoľnenou alebo tupou reťazou. nedostatočne naostrená reťaz zvyšuje riziko spätného úderu. Nikdy nepíľte vo výške nad svojím ramenom.

TIPY NA POUŽITIE REŤAZOVEJ PÍLY

Pílenie dreva

Pri pílení dreva prosím dodržiavajte bezpečnostné pokyny a postupujte nasledovne: uistíte sa, či sa drevo, ktoré sa má píliť nemôže vyšmyknúť. pred pílením upevnite krátke kusy dreva. Píľte iba drevo alebo drevené predmety. Pri pílení sa uistite, či sa píla nedostane do kontaktu s kameňmi alebo klincami, pretože tieto by mohli byť vystrelené a mohli by poškodiť pílovú reťaz. Zabráňte tomu, aby sa bežiacia píla dostala do kontaktu s drôtenými plotmi alebo zemou. Pri odpiľovaní konárov si pílu podľa možností podprite a nepíľte so špičkou ramena reťaze.

Dávajte pozor na prekážky ako sú pahýle, korene, priekopy a kopčeky, aby ste nespadli.

Nezabudnite:

Reťazová píla musí bežať pred tým ako príde do kontaktu s drevom!

Aby ste ju zapli: stlačte bezpečnostnú poisťku (19) a vypínač (18). Umiestnite najnižší zub (17) na drevo. Nadvihnite reťazovú pílu zadnou rukoväťou (10) a píľte do dreva. Pohýbte reťazovou pílou mierne dozadu a umiestnite zub (17) ďalej smerom dolu.

Ako pracovať s reťazovou pílou

! Pred každým začatím práce skontrolujte, či je píla v perfektnom stave. Je zvlášť dôležité sa uistiť, že je vodiaca lišta poriadne uchytená, reťaz správne napnutá, a že brzda reťaze správne funguje.

Pred prvým použitím píly sa doporučuje skúsiť rezať poľienka na rezacom stojane alebo niečom podobnom.

! Pri práci s reťazovou pílou je treba dávať pozor, aby predlžovací kábel nebol v blízkosti reťaze píly.

Rezanie polien, vetiev atď.

Pri rezaní dreva reťazovou pílou by mala byť ľavá paža takmer napnutá. Vedte pílu tak, aby ste žiadnou časťou tela neprečnievali cez pomyslenú os X, vedúcu skrze lištu

Zatlačte doraz s hrotmi (17) na píle proti drevu a až potom začinite rezať, držiak pílu za rukoväť (1) a zdvihajúc polohovateľnú rukoväť.

Pokiaľ nemôžete prerezať drevo naraz jedným ťahom, vyvíjajte mierny tlak na rukoväť (1) a pokračujte v rezaní, ťahajte pílu ľahko späť, potom použite doraz s hrotmi o niečo nižšie a dokončíte rez zdvihnutím polohovateľnej rukoväte.

Ešte za obeh reťaze vytiahnite pílu z rezu.

Pokiaľ režete drevo ležiace na zemi, nedopustíte, aby sa reťaz zarezala do hlíny pod rezivom : okamžite by sa zatúpila.

Pokiaľ režete kmene ležiace v svahu, manipulátor by mal vždy stáť nad nimi.

Po ukončení pílenia počkajte, kým sa reťaz píly zastaví. Pred presunom od stromu k stromu vždy zastavte motor.

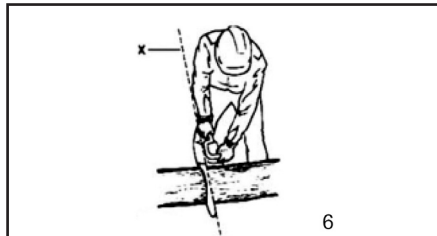

Orezávanie stromov

Pri orezávaní stromov vždy režete zhora, tak aby vetvy mohli odpadávať dole. Niekedy je však dobré vetvu najskôr zospodu narezať.

Pokiaľ je to možné, mala by byť píla pri odrezávaní vetvy opretá o kmeň stromu.

! Nikdy sa nepokúšajte rezať vetvy predkom vodiacej lišty.

! Budte obzvlášť opatrní pri rezaní vetiev, ktoré sú napäté a mohli by sa vymrštiť a udrieť vás.

Pozor! Nebezpečné situácie

Obr. 12-1: Horná časť kmeňa je napnutá

Nebezpečenstvo: Strom sa vztyčí!

Obr. 12-2: Spodná časť kmeňa je napnutá

Nebezpečenstvo: Strom sa pohne smerom dolu!

Obr. 12-3: Hrubé kmene

Nebezpečenstvo: Strom sa pohne nečakane a s obrovskou silou!

Obr. 12-4: Obidve strany kmeňa sú napnuté

Nebezpečenstvo: Strom sa pohne do strán!

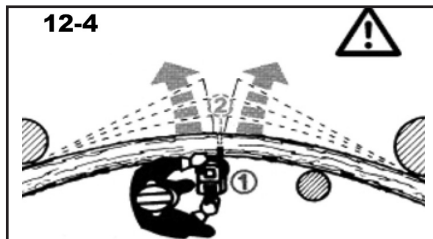
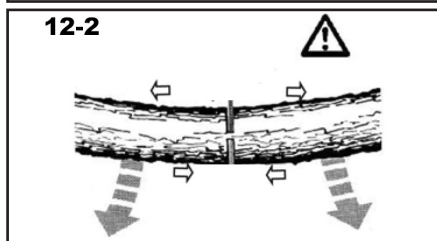
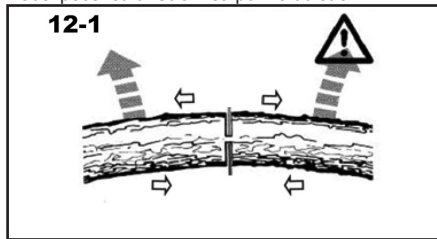

Rezanie stromu

UPOZORNENIE: Rezanie stromov je nebezpečné a vyžaduje si prax. Ak ste začiatočník, nepokúšajte sa to naučiť sám, ale vyhľadajte profesionálne školenie.

UPOZORNENIE: Reťazovú pílu môžete použiť iba na pílenie stromov, ktoré majú menší priemer, ako je dĺžka vodiacej lišty.

! Pred začatím rezania musíte mať jasno v tom, kam má strom spadnúť a uistiť sa, že neleží v ceste nič, čo by mohlo byť pádom poškodené, napr. elektrické vedenie alebo budova. V okruhu 2 a ½ dĺžky od daného stromu sa nesmie vyskytovať žiadna osoba ani zvierata.

! Mali by byť stanovené dve únikové cesty, každá z nich by sa mala otvárať v uhle 45° v opačnom smere než je smer plánovaného dopadu stromu. Tieto únikové cesty musia byť jasné a bez prekážok.

Najskôr je nutné urobiť v kmene zásek, ktorý určí smer pádu stromu. Tento zásek by sa mal rezať najskôr pod uhlom smerom dole, potom horizontálne naprieč kmeňom, pokiaľ sa nestretnú s prvým rezom zhora. Hĺbka záseku by mala byť rovná približne štvrtine priemeru kmeňa.

Konečný rez by mal byť vedený mierne nad úrovňou spodku záseku. Tento rez by nemal byť vedený úplne skrz, ale mal by zanechať neporušený pruh dreva na zlomenie, inak by mohol kmeň padať nekontrolovateľne. Pruh dreva v lome by mal mať šírku zhruba jednej desatiny priemeru kmeňa.

V pravý čas by mali byť do konečného rezu zasunuté kliny. Tie by mali byť výhradne z dreva, hliníku alebo umelej hmoty, nikdy nie zo železa alebo ocele.

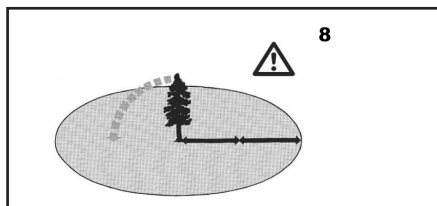
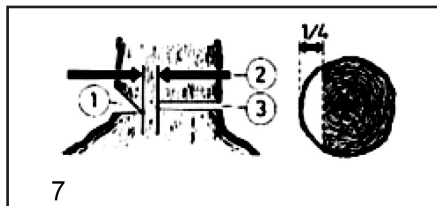

Výrub stromov je nebezpečný a vyžaduje si prax. Ak ste začiatočník alebo neskúsený, nepokúšajte sa to učiť sám, ale vyhľadajte odborné školenie.

Nerúbte stromy:

1. Ak neviete rozlíšiť detaily v nebezpečnej zóne, napr. kvôli hmle, dažďu, sneženiu alebo súmraku,

2. Ak smer pádu nemôže byť spoľahlivo odhadnutý kvôli vetru alebo nárazom vetra. Výrub na svahu, poľadovici, zamrzutej alebo zarosenej zemi je bezpečný iba ak máte pevnú polohu nôh.

Vypnutie:

Vytiahnite zástrčku zo zásuvky. Aby ste rúbali strom, musíte zaviesť klin do zadného rezu. Pri odstupovaní po vykonaní zadného rezu, dávajte pozor na padajúce konáre.

ČISTENIE A ÚDRŽBA

! Pred čistením a údržbou, vždy vytiahnite prívodný kábel prístroja zo zásuvky.

1. Chladiace ventilátory na kryte motore udržiavajte stále čisté a odkryté.
2. Vykonávať sa môže iba údržba opísaná v týchto prevádzkových pokynoch.
3. Akákoľvek iná údržba sa môže vykonávať iba Záručným servisom.
4. Neupravujte reťazovú pílu žiadnym spôsobom, lebo by to mohlo ohroziť bezpečnosť.
5. Nikdy nepoužívajte zariadenie s poškodeným vypínačom.
6. Ak by sa nástroj pokazil napriek našej starostlivej výrobe a kontrole, dajte ho opraviť autorizovanej servisnej dielni.
7. V prípade akýchkoľvek otázok a objednávok náhradných dielov kontaktujte servisne stredisko.

Reťaze

! Práca s tupou reťazou spôsobuje rýchle opotrebenie reťaze, lišty aj reťazového okruhu pohonu a môže dokonca viesť k pretrhnutiu, pričom je dôležitý reťaz

v pravú chvíľu nabrúsiť.

! Doporučuje sa nechávať reťaz nabrúsiť v špecializovanom servise.

Relevantné uhly na zuboch reťaze sú: Doplnkový uhol na bočnej strane 85°, Uhol záberu na vrchnej strane 60°, Horná strana 30°.

K brúseniu reťaze by sa mal používať kruhový pilník o priemeru 4mm.

Vodiaca lišta

Spodná strana lišty je vystavená relatívne veľkej záťaži, preto by mala byť po každom brúsení reťaze otočená spodkom nahor a zároveň by drážka v lište a mazacie otvory (14) mali byť vyčistené.

Pohonný okruh reťaze

Pokiaľ sa prejavujú na reťazovom okruhu (12) akékoľvek známky opotrebenia, mal by byť reťazový okruh vymenený. Reťazový okruh by sa mal meniť pri každej druhej výmene reťaze.

Uhlíky

Vypínacie zaradenie píly automaticky vypne motor pri nadmernom opotrebení uhlíkov.

Uhlíky by mali byť vymenené odborníkom, ktorý disponuje potrebným vybavením. Pri tej príležitosti môže byť píla podrobená dôkladnej prehliadke.

Uskladnenie pri dlhodobejšom nepoužívaní

Zariadenie neskladujte na mieste s vysokou teplotou. Pokiaľ je možné skladujte zariadenie na mieste so stálou teplotou a vlhkosťou.

RIEŠENIE ZÁVAD

Závada	Príčina	Náprava
Motor nebeží	Nie je elektrina Nefunguje vypínač	Skontrolujte zástrčku, kábel a zásuvku Poškodený kábel: Dajte ho opraviť do zákaznického servisu. Je zakázané spájať káble izolačnou páskou. Poškodené vypínače musia byť vymenené miestnym servisným strediskom
Reťaz sa nehýbe	Brzda reťaze	Skontrolujte brzdu reťaze, uvoľnite ju ak je to potrebné
Slabý výkon pri pílení	Tupá reťaz Zle nasadená reťaz Napnutie reťaze	Naostrite reťaz Skontrolujte, či je reťaz správne nasadená Skontrolujte napnutie reťaze
Pílenie prebieha iba s ťažkosťami Reťaz vyskakuje z čepele	Napnutie reťaze	Skontrolujte napnutie reťaze
Reťaz sa zahrieva	Mazanie reťaze	Skontrolujte hladinu oleja Skontrolujte mazivo reťaze

TECHNICKÉ ÚDAJE AE9P180D

Vstupné napätie	230 V
Vstupný kmitočet	50 Hz
Príkion	1800 W
Dĺžka rezacej lišty	350 mm
Maximálny rezný priemer	325 mm
Rýchlosť rezače pri nulovej záťaži	13,0 m/s
Čas zabrzdenia rezače	0,12 s
Váha	4,2 kg
Trieda ochrany	II.
Typ rezače	91PJ052X
Typ lišty	518304
Rozteč rezače	9,525mm / 3/8"
Hrúbka rezače	1,27mm / 0,05"
Počet článkov rezače	52

Úroveň akustického tlaku meraná podľa EN 60745:

LpA (akustický tlak)	95,2 dB (A)	KpA=3
LWA (akustický výkon)	106,2 dB (A)	KwA=3

Učinite zodpovedajúce opatrenia k ochrane sluchu
Používajte ochranu sluchu, vždy keď akustický tlak presiahne úroveň 80 dB (A)

Vážená efektívna hodnota zrýchlenia podľa
EN 60745:

$$6,97 \text{ m/s}^2 \quad K=1,5$$

! Výstraha:

Hodnota emisie vibrácií počas aktuálneho použitia elektrického ručného náradia sa môže líšiť od deklarovanej hodnoty v závislosti od spôsobu, akým je náradie použité a v závislosti od nasledovných podmienok::

Spôsob použitia el. náradia a druh rezaného alebo vŕtaného materiálu. Stav náradia a spôsob jeho udržiavania. Správnosť voľby používaného príslušenstva a zabezpečenie jeho ostroti a dobrého stavu. Pevnosť uchopenia rukovätí, použitie antivibračných zariadení. Vhodnosť použitia el. náradia na účel pre ktorý je naprojektované a dodržiavanie pracovných postupov podľa pokynov výrobcu .

Ak tohto náradie nie je vhodne používané, môže spôsobiť syndróm chvenia ruky-ramena.

! Výstraha: Na spresnenie je potrebné zobrať do úvahy úroveň pôsobenia vibrácií v konkrétnych podmienkach použitia vo všetkých častiach prevádzkového cyklu, ako sú doby, keď je ručné náradie okrem doby prevádzky vypnuté a keď beží naprázdno a teda nevykonáva prácu. Toto môže výrazne znížiť úroveň expozície počas celého pracovného cyklu.

Minimalizujte riziko vplyvu otrasov, používajte ostré dláta, vrtáky a nože.

Náradie udržiavajte v súlade s týmito pokynmi a zabezpečte jeho dôkladné mazanie (ak sa to požaduje).

Pri pravidelnom používaní náradia investujte do antivibračného príslušenstva.

Náradie nepoužívajte pri teplotách nižších ako 10 °C. Svoju prácu si naplánujte tak, aby ste si prácu s el. ručným náradím produkujúce vysoké chvenia rozložili na viacero dní.

Zmeny vyhradené!

OCHRANA ŽIVOTNÉHO PROSTREDIA SPRACOVANIE ODPADU



Elektronáradie, príslušenstvo a obaly by mali byť dodané k opätovnému zhodnoteniu nepoškodujúceho životného prostredia.

Nevyhádzajte elektronáradie do domového odpadu!

Podľa európskej smernice WEEE (2012/19/ES) o starých elektrických a elektronických zariadeniach a jej aproximácie do národných zákonov neupotrebitelné elektronáradie odovzdajte v predajni pri nákupe podobného náradia, alebo v dostupných zberných strediskách určených na zber a likvidáciu elektronáradia. Takto odovzdané elektronáradie bude zhromaždené, rozrobené a dodané k opätovnému zhodnoteniu nepoškodujúceho životného prostredia.

ZÁRUKA

Špecifikáciu záručných podmienok nájdete v záručnom liste.

Dátum výroby.

Dátum výroby je zakomponovaný do výrobného čísla uvedeného na štítku výrobcu. Výrobné číslo má formát AAAA-CCCC-DD-HHHHH , kde CCCC je rok výroby a DD je mesiac výroby.

**GE4P180-35 - LÁNCFŰRÉSZ 180W****Általános biztonsági utasítások****A következő biztonsági utasításokat figyelmesen olvassa el, jegyezze meg és őrizz meg.**

Felvezetés! Az elektromos gépek és szerszámok használata esetén fontos respektálni és betartani a következő biztonsági utasításokat az elektromos áram által okozott balesetek, személyi sérülések és a tűz keletkezése veszélyének megátalánásán szempontjából. Az „elektromos szerszámok” kifejezés magába foglalja nemcsak az elektromos áram által táplált (kábelben keresztül), de az akkumulátorral táplált szerszámokat is (kábel nélkül).

1. Munkavégzési terület

a) A munkavégzési területet tartsa tisztán és jól megvilágítva. A rendeltetésű és a nem megfelelő megvilágítás gyakran a balesetek okozói. Rakja el a szerszámokat, amelyeket éppen nem használ.

b) Ne használjon elektromos szerszámokat olyan környezetben, ahol tűz vagy robbanásveszély állhat fenn, tehát olyan helyeken, ahol gyúlékony folyadékok, gázok vagy porok találhatók. Az elektromos szerszámokban szikrák keletkezhetnek, melyek előidézhetik a porok és gázok gyúléklását. Gondoskodjon arról, hogy az állatok ne férjenek hozzá a szerszámhoz. **c)** Az elektromos szerszámok használatakor akadályozza meg az illetéktelen személyek, főleg a gyerekek bejárást a munkavégzési területre. Ha zavarva vannak a munka közben, elvezethetik a kontrollt a munkatevékenység felett. Semmi esetre se hagyja az elektromos szerszámokat felügyelet nélkül.

2. Biztonsági utasítások elektr. árammal való munkavégzéskor

a) Az elektromos szerszám kábelének hálózati csatlakozójának meg kell felelnie az aljzattal. Soha semmilyen körülmény között ne hajtsanak végre módosításokat az elektromos kábelben. Olyan szerszámra, amely elektromos csatlakozója védőértekezéssel van ellátva, soha ne használjon elosztót, sem egyéb adaptert. A sérteletlen hálózati csatlakozók és a megfelelő aljzatok csökkentik az elektromos áram által okozott sérülési veszélyt. A sérült vagy összegyúrt kábelnek növelik az elektromos áram által okozott sérülési veszélyt. Abban az esetben, ha a hálózati kábel megsérült, azt cseréljük speciális hálózati kábelre, amelyet a gyártónál, illetve ennek üzleti képviselőjénél szerezhet be.

b) Óvakodjanak a tetreszék érintkezéséről a földelt területtel, például a csövezetekkel, központi fűtőtestek, gáztűzhelyek és hűtőszekrények esetében. Az elektromos áram által okozott sérülések veszélye nagyobb, ha az Ön teste érintkezésben áll a földdel.

c) Az elektromos szerszámokat ne tegye ki az eső, pára és víz hatásának. Az elektromos szerszámokhoz sose nyúljon vízes kézzel. Sose mossa folyóvíz alatt vagy ne mártsa be víz alá az elektromos szerszámokat.

d) Sose használja az elektromos kábelét más célokra, mint ami a rendeltetése. Soha ne húzzák vagy hordozzák az elektromos szerszámokat az elektromos kábelük által. Soha a kábelben keresztül húzzák ki az elektromos szerszám hálózati csatlakozóját az aljzattól. A csatlakozódugót ne húzzuk a kábelnél fogva, gyűljön, hogy az elektromos csatlakozókábel ne sérüljön meg és, sem törni tárgyat.

e) Az elektromos szerszámok kizárólag váltóárammal való működésére voltak kigyártva. Mindig ellenőrizze le, hogy a hálózati feszültség megfelel-e a szerszám levő címke feltüntetett adatoknak.

f) Sose dolgozzon olyan szerszámmal amelynek sérült az elektromos kábele, vagy a hálózati csatlakozója, neán léessét vagy másképpen van megsérült.

g) Hosszabbító kábel használata esetén mindig ellenőrizze, hogy annak műszaki paraméterei megfelelnek-e a szerszám ismertető címkején feltüntetett adatoknak. Amennyiben az elektromos szerszámot a szabadban használja, alkalmazzon olyan hosszabbító kábel, amely alkalmas a szabadban való használatra. Hosszabbító kábel használatánál esetén tekerve le azokat, vagy megelőzve azok túlmelegedését.

h) Amennyiben az elektromos szerszámot nedves környezetben vagy a szabadban használja, csak akkor szabad használni azt, ha az 30 mA-es túláramvédelemmel ellátott áramkörbe van beépítve. /RCD/ védelemmel ellátott áramkör használata csökkenti az áramütés veszélyét.

i) Az elektromos kézi szerszámot kizárólag a megmarkolásra kialakított szigetelt felületeken tartsa, mivel működés közben a vágó- vagy fűrészszerszám rejtett vezetékkel vagy saját kábelével érintkezhet.

3. Személyek biztonsága

a) Az elektromos szerszámok használatakor legyenek figyelmesek, maximálisan figyeljenek oda a végzett tevékenységre, amit éppen végrehajtanak. Biztonságosan csak a munkát. Sose dolgozzanak elektromos szerszámokkal ne tartózkodó kábelre, kábelre, alkolhoz vagy gyűzőszerek hatása alatt vannak. Egy pillanatnyi figyelmeletlenség az elektromos szerszámok használatakor komoly sérüléseket is okozhat. Az elektromos szerszámok használata közben ne egyenek, ne igyanak és ne dohányozzanak.

b) Használjanak munkavédelmi eszközöket. Mindig használjanak szemvédőt. Használjon olyan munkavédelmi eszközöket amelyek megfelelnek az adott munkának. A munkavédelmi eszközök, mint pl. a respirátor, a fűrészlánc kábelre, csúsztatózó tapalgattal, felvédő vagy hallásvédő, a munkafeltételekhez való alkalmazáshoz csökkentik a személyek sérülésének veszélyét.

c) Óvakodjanak a nem szándékos elektromos szerszámok beindításától. Ne helyezzenek át szerszámot úgy, hogy feszültség alatt van és melynek be-, kikapcsolóján rajtatartják az ujjukat. A hálózatra való kapcsolás előtt győződjön meg arról, hogy a be-, kikapcsoló „kikapcsolt” helyzetben van. A szerszámok áthelyezése vagy hálózati aljzatba való helyezése nyeljenek be-, kikapcsolóján rajtatartják az ujjukat, vagy a be-, kikapcsolójuk a „bekapcsolt” helyzetben van a balesetek okozójává válhat.

d) A szerszámok bekapcsolása előtt távolítsa el az összes beállítókulcsot és eszközöket.

e) Mindig egyensúlyban és stabil állásban dolgozzon. Csak ott dolgozzon, ahova biztosan lép. Sose becsúljú túli az erejét és saját képességeit. Ha fáradt, ne használja az elektromos szerszámokat.

f) Öltözködjön megfelelő módon. Használjon munkaruhát. Munkavégzésénél ne hordjon bő öltözködést és ékszereket. Ügyeljen arra, hogy az Ön haja, ruhája, kesztyűje vagy más testrésze ne kerüljön közvetlen közelbe az elektromos szerszámok rotációs vagy felforduló részéhez.

g) Kapcsolja az elektromos berendezést a porlevezetőhöz. Ha a berendezés rendezéke porlevezető vagy porlevezető csatlakozóval, győződjön meg arról hogy a porlevezető berendezés megfelelően van-e csatlakoztatva, ill. használva. Az ilyen berendezések használata megátalítja a por által keletkezett veszélyt.

h) A munkadarabot erősen rögzítse. A megmunkálendő munkadarab rögzítse használjon asztalos szorítót vagy satut.

i) Ne használjon semmilyen szerszámot, ha alkohol, drog, gyógyszer vagy más kábító-, függőséget okozó anyagok hatása alatt áll.

j) A berendezést nem kezelhetik olyan személyek (gyerekek) is beleértve, akik csökkentett testi, értelemi vagy mentális képességekkel rendelkeznek, vagy akiknek nincs megfelelő tapasztalatuk és vonatkozó tudásuk, csak abban az esetben, ha a megfelelő felügyelet biztosított, illetve a berendezés működtetéséhez megkapják a szükséges utasításokat a biztonságukért felelős személytől. A gyerekeknek felügyelet alatt kell lenniük, hogy a berendezéssel ne játszhassanak.

4. Az elektromos szerszámok használata és karbantartása:

a) Az elektromos szerszámot bármilyen munkában előforduló probléma, tisztítás vagy karbantartás, tisztítás vagy karbantartás előtt, ill. minden áthelyezés esetén vagy használaton kívül mindig kapcsolja le az elektromos hálózatról. Soha ne dolgozzon az elektromos szerszámmal, ha bármilyen módon megsérült.

b) Ha a szerszám furcsa hangot vagy búzt bocsát ki, azonnal fejezze be a munkát.

c) Ne terhelje túl az elektromos szerszámot. Az elektromos szerszám jobban és biztonságosabban fog dolgozni, ha olyan fordulatokhoz van vele dolgova amelyre tervezték. Az adott munkára a megfelelő szerszámot használja. A megfelelő szerszám jól és biztonságosan fog dolgozni abban a munkában amire gyártották.

d) Ne használjon elektromos szerszámot, amelyet nem lehet biztonságosan be- és kikapcsolni a be-, kikapcsolóval. Az ilyen szerszám használata veszélyes. A hibás kapcsolót meg kell javítani az arra szakosodott szervizben.

e) Az elektromos szerszámot kapcsolja le a hálózatról még mielőtt módosítaná a beállításait, tartozékainak cseréjét vagy karbantartásával. Ez az intézkedés korlátozza a véletlenszerű beindítás veszélyét.

f) A használaton kívüli elektromos szerszámot tárolja olyan helyen, amilyen nem tudnak hozzáférni sem gyerekek, sem illetéktelen személyek. Az elektromos szerszámok a tapasztalatlan felhasználók kezében veszélyesek lehetnek. Az elektromos szerszámokat száraz és biztonságos helyen tárolja.

g) Az elektromos szerszámokat tartsa jól állapotban. Rendszeresen ellenőrizze a szerszámok mozgó részeitnek a mozgóképességét. Ellenőrizze, hogy nem történt-e sérülés a biztonsági burkolaton, vagy más részen, amelyek veszélyeztethetik az elektromos szerszámok biztonságos működését. Ha a szerszám megsérült, a további használat előtt biztosítsák be a javítást. Sok baleset okozója az elektromos szerszámok helytelen karbantartása.

h) A vágó szerszámokat tartsák élesen és tisztán. A helyes karbantartás és kieléltetett szerszám megkönnyíti a munkát, korlátozzák a baleset veszélyt és jobban ellenőrizhető a velük való munka. Más kellek használata, mint amely a használati utasításban van feltüntetve az importőr által a szerszám megbízásodását idézheti elő és baleset okozója lehet.

i) Az elektromos szerszámokat, kelleket, munkaeszközöket, stb. használja ezen utasítások alapján és oly módon, amely elő van írva a konkrét elektromos szerszámokra, figyelembe véve az adott munkafeltételeket és az adott típusú munkát. A szerszámok használata más célokra, mint amelyekre gyártva voltak veszélyes helyzetekhez vezethet.

5. Az akkumulátoros szerszámok használata

a) Az akkumulátor behelyezése előtt győződjön meg arról, hogy a kapcsoló a „0-kikapcsolt” helyzetben van. A bekapcsolt állapotban lévő szerszámba való akkumulátor behelyezése veszélyes helyzetet okozója lehet.

b) Az akkumulátor töltésére csak a gyártó által előírt töltőt használja. Más fajta akkumulátor töltő használata tüzesetet idézhet elő.

c) Csak olyan akkumulátor használjon, amely előírt az adott szerszámhoz. Más fajta akkumulátor töltő használata balesetet, ill. tüzesetet idézhet elő.

d) Ha az akkumulátor használaton kívül van tárolják elkülönítve a fém tárgyaktól, mint például a kápcskok, szorítók, kulcsok, csavarok vagy más apró fém tárgyaktól amelyek előidézhetik az akkumulátor két kontaktusának összekapcsolását. Az akkumulátor rövidzárlata balesetet okozhat, égési sebeket és tüzesetet idézhet elő.

e) Az akkumulátorokkal bánjunk kíméletesen. Kíméletes bánásmóddal az akkumulátorból kifolyhat az elektrolit. Kerüljük a közvetlen érintkezést az elektrolittal. Ha mégis érintkezésbe kerülünk az elektrolittal, az érintet helyet mossuk le vízzel. Ha az elektrolit a szemünkre kerül, azonnal menjünk orvoshoz. Az akkumulátor elektrolitje ingerlőteljes vagy égéssérülést okozhat.

6. Szerviz

a) Ne cseréljük az egyes szerszámok részeit, ne végezzünk el maug javításokat, más módon se nyúljanak bele a szerszámokba. A berendezések javítását bízzuk szaképpézt személyekkel.

b) A termék mindennemű javítása vagy módosítása a mi vállalatunk beleegyezése nélkül nem engedélyezett (balesetet idézhet elő, vagy kárt okozhat a felhasználónak).

c) Az elektromos szerszámokat mindig certifikált szervizben javíttassuk. Csak eredeti vagy ajánlott pótalkatrészeket használjanak. Ezzel garantálja Ön és szerszám biztonságot.

KIEGÉSZÍTŐ BIZTONSÁGI UTASÍTÁSOK

- A használatba vétel megelőzően olvassa el a jelen Biztonsági utasításokat, majd őrizze meg őket.

! - Ez a jelkép a lehetséges személyi sérülésekre, vagy a szerszám megsérülésének veszélyére hívja fel a figyelmet.

! Amikor a láncfűrészrel dolgozik, használjon védőkesztyűt, kényelmes lábbelit, lábvédőt, védőszemüveget és fülvédőt.

! Amennyiben a munka során fennállhat annak a veszélye, hogy megsérül a feje, használjon védősisakot. PI. fák kivágásánál, ágak levágásánál használjon kiegészítő arcvédő maszkot is.

Figyelem! Mindig áramtalanítsa a fűrészelt, ha ellenőrizni vagy feszíteni szeretné a láncot, ha új láncot szeretne feltenni vagy hibákat szeretne kijavítani, illetve minden egyes alkalommal ha egyik munkahelyről a másikra viszi át.

! Sohase kapcsolja be a láncfűrészelt, ameddig nem tartja kezében biztonságosan a szerszámot, vagy nem vett fel biztonságos testtartást, illetve nem győződött meg arról, hogy a vezetősín vagy a lánc nem ér semmihez.

! Mindig két kézzel fogja a fűrészelt (jobb kéz az első fogantyún, a bal kéz az 1-ös fogantyún, (1,A3,A4)).

! Sohase vágjon vállmagasság fölött, ha létrán áll, vagy egy fán van, vagy bármilyen egyéb bizonytalan pózban áll.

! Amikor olyan gerendát vág, amelyen repedések vannak, győződjön meg arról, hogy nem törtek ki apró forgácsdarabok, amelyek a láncba ragadhatnak.

! A munkaszünetekben úgy tegye le a fűrészelt, hogy senki se sérülhessen meg.

! Soha ne engedje, hogy olyan személyek dolgozzanak a láncfűrészrel, akik nem ismerik a fűrész működését. Így előbb a használati utasításokkal kell megismertetni.

! Használat után tegye fel a vezetősínrre az élvédőt, amelyet tartozékként csatolna

HA A LÁNC A VEZETŐLÉC FELSŐ OLDALÁVAL VALÓ FÜRÉSZELÉSZNÉL BESZORUL, KINYOMÓD-HAT A FÜRÉSZELŐ FELE.

Ezért, ha csak egy mód van rá, a vezetőléc alsó felével fűrészeljén, mert akkor a lánc a fa felé nyomódik ki.

FORDÍTSON RENDKÍVÜLI FIGYELMÉT A SZÉTHASÍ-TOTT FA FÜRÉSZELÉSÉRE. A lefűrészelt fadarabok bármelyik irányban katapultálhatnak, ezért nagy a sérülés veszélye.

AZ ÁGAK LEVÁGÁSÁNÁL A LÁNCOT AMIKOR CSAK LEHET A FATÖRZZSEL SZEMBEN KELL VEZETNI.

Ágát csak szakképzett személy fűrészelt, mivel itt nagy a sérülés veszélye.

AZ ÁGAK LEVÁGÁSÁNÁL SOHA NE ÁLLJON A FATÖRZSÖN.

FORDÍTSON RENDKÍVÜLI FIGYELMÉT A FESZÜLŐ ÁGAKRA. NE FÜRÉSZELJEN a szabadon lelőgő ágakon keresztül alulról.

A LÁNCFÜRÉSZT NE HASZNÁLJA AZ ERDŐBEN VÉGZENDŐ MUNKÁHOZ, vagyis favágásra vagy ágak levágására az erdőben. A kábeles csatlakozás nem biztosít elég nagy mozgásteret a fűrészelt számára, ezért nem nyújt kellő biztonságot.

A FÜRÉSZELT FA MELLETT ÁLLJON MINDIG OLD-ALT.

AMIKOR A FA ESÉSÉNÉL HÁTRALÉP, VIGYÁZZON A LEESŐ ÁGAKRA.

VIGYÁZZON AZ ÖN FELÉ GURULÓ FATÖRZSEKRE.

1. Mindig csak forgó láncfűrészrel kezdjük fűrészelné (maximális fordulatlánál).

2. Bizonyosodjunk meg arról, hogy a láncfűrész mindig rendesen meg van élesítve.

3. A vágásnál helyezzük a hegyekkel ellátott érintkezőt úgy, hogy érintkezzen a vágandó fával (lásd az 1. ábrát).

4. A vágás előtt mindig helyezzük hozzá a hegyekkel ellátott érintkezőt. Csak aztán kapcsoljuk be a fűrészelt és kezdjük vágni a fát. A fűrészelt a hátsó markolattal húzzuk felfelé, a vágásirányt az első markolattal irányítsuk. A hegyekkel ellátott érintkezőt, mint fogáspontot használjuk. Hogy a fűrészelt áthelyezzük további vágás céljából, állítsuk le a vágást, és enyhén nyomjuk meg az első markolatot. A fűrészelt húzzuk enyhén hátra, a vágás helye alá helyezzük a hegyekkel ellátott érintkezőt, és a hátsó markolattal húzzuk felfelé (lásd a 2. ábrát).

5. A szűrő-, valamint a horizontális vágás csak tapasztalt, külön oktatót személyek végezhetik (visszaütés veszélye, lásd a 3. ábrát).

6. A horizontális vágásnál helyezzük a fűrészelt a lehető legkisebb szögbe. E módszer rendkívüli figyelmet igényel, mivel nem használható a hegyekkel ellátott érintkező.

7. Az ágak eltávolítása esetén, ha lehetséges, támasszuk a fűrészelt a fa törzséhez.

8. Ha a fűrészelt a felső részével való vágáskor akad be, a vágást végző személy felé pattanhat ki. Ezért lehetőleg mindig a láncfűrészelt alsó részével vágjunk, mivel a fűrész ilyen esetben a vágást végző személy irányából a fa felé pattan ki (lásd a 4. 5. ábrákat).

9. Fokozottan figyeljünk a felénk guruló törzsek esetében. Visszaütés veszélye!

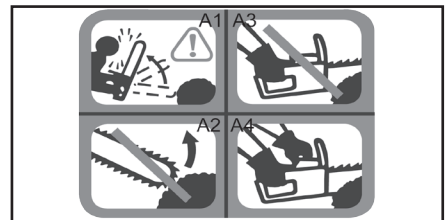

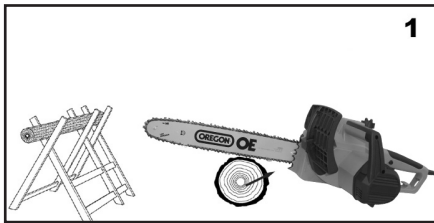

1

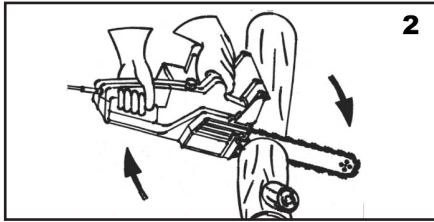

2

VESZÉJES SZITUÁCIÓK MUNKA KÖZBEN **A fűrész visszacsapódása**

A láncfűrész könnyen elpattan, ha a hegye (főleg ennek első negyede) véletlenül érintkezik a fával, vagy egyéb szilárd tárggyal. Az ilyen esetben a fűrész kezelhetetlenül mozog, és teljes erővel elpattan a vágást végző személy felé (balesetveszély!) lásd a 3, A1, A2-ábrát.

A visszacsapódás elkerülhető, ha figyelmesen dolgozik betartja a következő tanácsokat :
Fűrészelés közben mindig figyeljen a vezetősín orrára.

Sohase vágjon a vezetősín csúcsával.
Figyeljen oda, amikor vékony és szétszóródó ágakat vág. A fűrészlánc könnyen beléjük akadhat.

Különös figyelmet igényel, ha a láncfűrész vezetősínjét egy megkezdett munka vágásába szeretné beilleszteni, hogy befejezze azt.



3

Visszalökődés

Ez a jelenség akkor lép fel, ha a fűrész vezetősínjének csúcsával próbál vágni, vagy ha a fűrész láncának ezen része egy keményebb tárgynak ütközik, illetve beakad a vágatba (4. ábra).

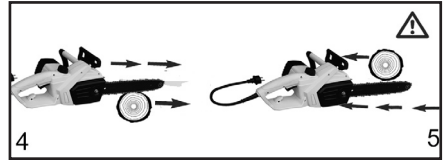

Előrehúzás

- Ha a karmantyús ütközőt nem feszíti neki annak a gerendának, amelyet vágni kíván, a vezetősín csúcsán a lánc előre húzhatja a fűrész, ha a lánc beleakad a gerenda valamilyen keményebb részébe. (5. ábra).
- Igen fontos, hogy az ütköző segítségével vágjon, amikor csak lehetséges.

ÁRAMÜTÉSEK ELLENI VÉDELEM

! A szerelésért felelős villanyszerelő köteles ellenőrizni, hogy az elektromos csatlakozás és a földelő csíptető megfelel az elektrotechnikai szabványoknak.

Ezen berendezés használata csak akkor engedélyezett, ha olyan elektromos áramkörre van kapcsolva, amely 30 mA áramvédővel van ellátva.

! A berendezés villás csatlakozóval és védő érintkezővel van felszerelve. Az elektromos konnektornak is jó földeléssel kell rendelkeznie. A rövidzárlat okozta meghibásodásokra a garancia nem érvényes !

! Ellenőriztesse egy villanyszerelővel vagy szakemberrel, amennyiben kétségei támadnak a földelést illetően. Ne módosítsa a géphez járó dugaszt. Amennyiben a csatlakozó nem megfelelő, szereltesse át egy szakemberrel. Ne használjon semmiféle adaptert ehhez a készülékhez.

! Csak háromszálú hosszabbító kábelt használjon.

! Csak olyan hosszabbító kábelt használjon, amelyek kültéri munkákhoz alkalmasak és a konnektornak vízállónak kell lennie. Olyan hosszabbító zsinórt használjon, amelyre feltüntették, hogy kültéri használatra alkalmas, és amennyiben nem használja, beltéren tárolja.

! Csak olyan hosszabbító zsinórt használjon, amelynek az elektromos adatai megfelelnek a gép előírásának.

! Ne használjon sérült hosszabbító zsinórt. Mindenféleképp ellenőrizze a zsinórt mielőtt használni kezdené, és cserélje ki, ha sérült. Nem megfelelő hosszabbító zsinórok veszélyesek lehetnek.

! Ne rongálja a kábelt, és ne húzza ki a gépet a zsinórtól fogva. Tartsa a zsinórt hőtől és hegyes tárgyaktól távol. Mindig húzza ki a hosszabbító zsinórt az áramforrásból, mielőtt a gépből kihúzná.

! Hogy csökkentse az áramütés veszélyét, ne használja a gépet esőben vagy viharban. Tartsa az elektromos részeket szárazon és a földtől távol. Ne érintse meg a csatlakozót ujjal kézzel. Tilos a gépből vizet tölteni.

- A láncfűrész működése közben az összes testrészeivel kerülje a fűrész láncával való érintkezést. A láncfűrész elindítása előtt győződjön meg arról, hogy a lánc nem ér hozzá semmihez. A láncfűrész működése közben egy pillanatnyi figyelmetlenség azt eredm-

nyezheti, hogy a lánc berántja a ruháját vagy a testrészt.

- A láncfűrész mindig jobb kezével a hátsó markolatnál és bal kezével az előlső markolatnál tartsa. A láncfűrész fordított tartása növeli a személyi sérülések veszélyét. Azt soha ne próbálja ki.

- A megfeszített ágak fűrészélése közben ügyeljen annak megfeszült állapotára. Ha a farostokban levő feszültség elmúlik, a megfeszült ág megújíthatja a munkát végző személyt és / vagy elveszítheti uralmát a láncfűrész felett.

- A bokrok és fiatal hajtások vágásakor legyen különösen óvatos. A vékony anyag beakadhat a fűrész láncába és visszauíthat a munkát végző személy felé vagy azt instabil helyzetbe hozhatja.

- A markolatokat úgy tartsa, hogy hüvelykujjaival és többi ujjával körbefogja a motorfűrész markolatait, mindkét keze a fűrészben legyen, kezét tartsa úgy és vegyen fel olyan testtartást, hogy ellen tudjon állni a visszauítesek által keltett erőknél. Ha a munkát végző személy megfelelően elvégzi az óvintézkedéseket, képes ellenállni a visszauítesnek. Ne engedje el a láncfűrész.

- A mechanikus szerszámot csak a megmarkolásra kialakított szigetelt felületeknél tartsa, mivel a láncfűrész rejtett vezetékkel vagy a saját vezetékével érintkezhet. A láncfűrész az „élő” vezetékkel való érintkezéskor azt okozhatja, hogy a mechanikus szerszám nem védett fémrészei „élővé” válnak és a kezelő személyt áramütés érheti.

ŐRIZZE MEG A BIZTONSÁGI ELŐÍRÁSOKAT !!!

LEÍRÁS (A)

- 1 Az első markolat
- 2 Az ujjak előlső védőpajzsa és fékrendszer
- 3 Az olajtartály kupakja
- 4 Kábelt biztosító gomb
- 5 Vezetőléc felfogatása
- 6 Láncfeszesség csavar
- 7 Fűrészlánc
- 8 A lánc vezetőléce
- 9 Lánchegy
- 10 Hátsó markolat
- 11 Az ujjak hátsó védőpajzsa
- 12 A láncfűrész rozetta
- 13 Motor
- 14 A léc kenőnyílása
- 15 Burkolat
- 16 Kulcs
- 17 Hegyekkel ellátott érintkező
- 18 Kapcsoló
- 19 Biztonsági biztosíték
- 20 A lánc fedele
- 21 Olajsint-mérő imbuszkulcs
- 22 Imbuszkulcs

Piktogramok

A termék dobozán található piktogramok:

- a) Fogyasztás
- b) Üresjárat fordulatszám
- c) A sebesség a lánc
- d) hossza vasúti

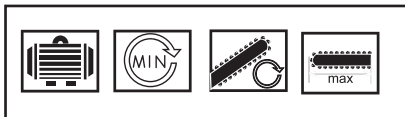

ÜZEMELTETÉS ÉS HASZNÁLAT

Az GARDENIUS szerszámcsalád kizárólag otthoni barkácsolásra és hobbi használatra alkalmas.

A VEZETŐLÉC ÉS A LÁNC FELSZERELÉSE

A vezetőléc és a lánc külön van csomagolva.

1. Mielőtt hozzáfogna a szereléshez, győződjön meg róla, hogy a fűrész a feszültségforrásról le van kapcsolva.
2. Csavarozza le a rögzítőcsavart (6) és távolítsa el a lánckerék fedelét.
3. A vezetőléc és a lánc felszerelése előtt ellenőrizze a fogak vágásirányát. A vágásirány a burkolaton meg van jelölve.
4. Tartsa a vezetőlécet függőlegesen, hegyével felfelé és helyezze be a láncot. Kezdje a léc tetején.
5. A lemez a láncal együtt beilleszthető a vezetőcsapszegbe.
6. A fűrészláncot helyezze a lánckerékre és győződjön meg róla, hogy jól van beszerelve. A lécet a láncal együtt biztosítsa.
7. A lánckerék fedelét tegye vissza és zárja le a biztosító csavart.

Figyelmeztetés: A rögzítő csavart húzza meg erősen, de csak a lánc feszességének beállítása után.

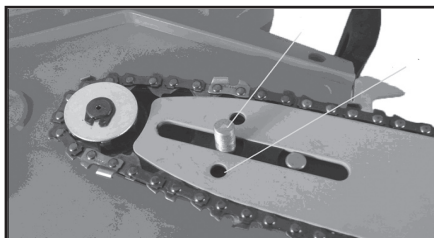
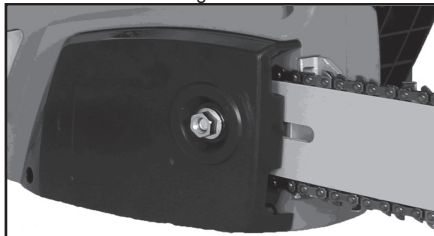

A láncfűrész feszítése

Mindig húzzuk ki a fűrész elektromos csatlakozóját, ha a fűrészen bármilyen beavatkozást végzünk! Mindig viseljen védő munkakesztyűt. Bizonyosodjunk meg arról, hogy a fűrész a vezetőléccs hornyában van (8)! Fordítsa a láncfeszesség csavart az óramutató járásával ellenkező irányba a lánc megfeszüléséig, az óramutató járásával megegyező irányba oldozza ki a láncot.

Majd ismét ellenőrizzük a lánc helyes feszülését (lásd a 10. ábrát). Ne feszítsük túl a láncot. Hideg állapotban a lánc holtjátéka a vezetőlécc közepém legyen kb. 3 mm.

Minden láncdarabnak a vezetőhoronyban kell feküdnie.

A felmelegedés hatására a lánc kitágul és meglazul. Hogy elkerüljük a lánc kipattanását a vezetőlécc hornyából, szükséges a fűrészlánc megfeszítése. Ha a fűrészláncot meleg állapotban feszítjük, a fűrészelés befejeztével elz meg kell lazítani, mivel kihűlése után a lánc megfeszül, és nagymértékű húzófeszültség keletkezhet.

Az új fűrészláncot szükséges legalább 5 percig befuttatni. Ilyenkor a lánc kenése nagyon fontos. A befuttatást követően ellenőrizzük a lánc feszültségét, és szükség esetén ezt módosítjuk.

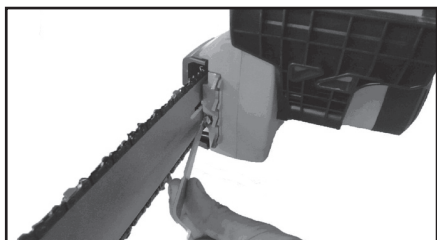

A láncolaj feltöltése

Hogy elkerüljük a szennyeződések bekerülését a tartályba, az olajtartály fedelét (3) a lecsavarása előtt mindig tisztítsuk meg. A munka során az olajszintet a tartályban, az olajszintmérővel (21) ellenőrizzük. Zárjuk le az olajtartályt, és a kupakot (3) húzzuk be. Az olajmaradékot töröljük le.

A lánc kenése

A fűrészlánc és a vezetőlécc túlságos elhasználódásának elkerülése végett, ezeket az üzemelés folyamán megfelelő kenéssel kell ellátni. A kenés automatikus. Soha ne dolgozzunk kenés nélkül. A fűrészlánc és a

vezetőlécc kenése nélkül komoly károsodás jöhet létre. Ezért minden használat előtt szükséges ellenőrizni ugyanúgy a fűrészlánc kenését, mint az olajszintet is a tartályban. Soha ne használjuk a fűrészt, ha az olajszint a Minimumjelzés alatt van. Megjegyzés: a 120ml kb. 20 perc üzemelésre elegendő.

A tartály töltésénél ügyeljen arra, hogy az olaj ne ömöljön a fűrészre és a kupak lecsavarása előtt győződjön meg róla, hogy a tartály nyílásába nem kerül por vagy más szennyeződés. Használat előtt győződjön meg róla, hogy az olajtartály tele van. A fűrészelés során a látható beosztáson ellenőrizze az olajszintet.



Az automatikus kenés ellenőrzése

A munka kezdése előtt ellenőrizzük a lánc automatikus kenését és az olajmérőcét. Indítsuk a fűrészt, és tartuk világos színű felület fölé. Ügyeljünk, hogy a fűrész ne érintkezzen a felülettel. Biztonsági okokból tartsuk be legalább a 20 cm távolságot. Ha a felületen olajnyomok jelennek meg, a lánc kenőrendszere rendesen működik. Ha az olajnyomok nem jelennek meg, tisztítsuk meg az olajkieresztő-nyílást, a kenőnyílást (14) és az olajcsatornát.

Lánc-kenőanyagok

A fűrészlánc, valamint a vezetőlécc élettartama nagymértékben függ a használt kenőanyag minőségétől. Ne használjunk öreg olajat. Csak környezetbarát olajat használjunk. A láncolajat kizárólag az előírásoknak megfelelő edényekben tároljuk.

A lánc vezetőlécc

A vezetőlécc szélsőséges kopásnak van kitéve a csúcán, valamint az alsó részén. Hogy meggátoljuk az egyoldalú elhasználódást és sérülést, fordítsuk meg a vezetőléccet (8) mindig, ha a láncot élesítjük.

A lánc rozettája

A lánc rozettája (12) szélsőséges kopásnak van kitéve. Ha nagymértékű fogkopást észlelünk, a lánc rozettáját szükséges kicserélni. A lánc megkopott rozettája csökkenti a fűrész élettartamát. A lánc rozettájának cseréjét bízzuk specializált műhelyre.

A lánc fedele

A lánc fedelét (20) mindig helyezzük fel a fűrészre, ha befejezzük a munkát, illetve ha a fűrészt szállítjuk.

Láncfék

Visszaütés esetén a láncfék az első kézvédőpajzs (2) segítségével aktiválódik. Az első kézvédőpajzs (2)

előnyomódik a kézfej által, és ez okozza a lánc lefékezését, a fűrész leállítását, vagy a motor gyorsabb leállítását 0,10 mp-ig.

Láncfék kioldása

Hogy a fűrész újból használhassuk, szükséges a láncfékét kioldani. Először kapcsoljuk ki a fűrész. Majd nyomjuk hátrafelé vertikális helyzetbe az első kézvédőpajzsot (2), míg nem kerül a helyére. A láncfék ekkor újból teljesen üzemképes.

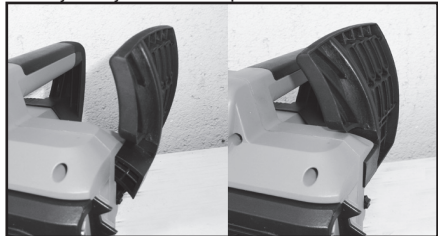

A fűrészlánc élesítése

A fűrészlánc élesítését gyorsan és helyesen elvégeztethetjük speciális szervizben, ahol beszerezhetjük az élesítéshez szükséges kellékeket is, ha magunk akarjuk a fűrészláncot élesíteni. A megadott leírás alapján járjunk el.

Vigyázzunk az élesítő eszközökre. Ezeket tartuk tisztán és élesen, hogy jól és biztonságosan dolgozhassunk. Tartzuk be a karbantartási és a láncszerelés vonatkozó előírásokat.

FIGYELMEZTETÉS: Mindig viseljen védőszemüveget, fülvédőt, védőkesztyűt, megfelelő munkaruhát és cipőt.

Indítás

A fűrész megfelelő hosszabbító kábel segítségével használjuk, amely az előírt szigeteléssel van ellátva, valamint kültéri használatra van megtervezve (megfelelő szigeteléssel ellátott kábelek), és megfelelnek a berendezés csatlakozójának. A fűrész indításához ezt tartuk balkezünkkel az első markolatánál (1), és jobb kezünkkel a hátsó markolatánál (10). A fűrész indításához egyszerre nyomjuk meg a biztonsági biztosítékot (19) és a kapcsolót (18). Ellenőrizzük a láncfék helyes működését. Ha a lánc nem forog, ki kell oldani a láncfékét az első kézvédőpajzs (2).

Figyelmesen olvassuk el a „Láncfék” részt, valamint a „A láncfék kioldása” részt.

Az indítást követően a fűrész azonnal a maximális sebességen működik.

Leállítás: Oldjuk ki a kapcsolót (18). A fűrész csat azután tegyük le, miután a fűrészlánc teljesen leáll. A munka befejezését követően mindig: tisztítsuk ki a láncot és a lánc vezetőléceket. Helyezzük fel a lánc fedelét.



A láncfűrész ellenőrzése.

Ellenőrizzük a gépet, nincs-e megsérülve. Az ismetelt használat előtt ellenőrizzük a berendezés biztonsági elemeit. Bizonyosodjunk meg arról, a berendezés nincs megsérülve, jó műszak állapotban van, mivel bármilyen apró sérülés komoly balesetet okozhat. Bizonyosodjunk meg arról is, hogy a berendezés mozgó részei helyesen működnek. Minden alkatrésznek a helyén kell lennie, és minden feltételnek eleget kell, hogy tegyen a berendezés helyes üzemelése céljából. Bármely megsérült biztonsági elemet, vagy alkatrészt azonnal meg kell javítani, vagy kicserélni specializált szervizben, ha ez nem mond ellent ezen utasításban leírtaknak.

A láncfűrész szállítása

Szállítás előtt mindig húzzuk ki a fűrész elektromos csatlakozóját és helyezzük fel a vezetőlécre a láncfűrész köpenyét.

Hosszabb használat során a fűrész az egyes vágások közt ki kell kapcsolni. Megjegyzések a visszaütésekhez (lásd a 3. ábrát)

A baleseteket úgy előzhetjük meg, ha nem fogunk a vezetőléccsúcsával vágni, mivel ilyen esetben a fűrész könnyen kipattanhat hátrafelé. A fűrész használata során használjuk az összes előírt védőeszközt és öltözetet.

Bizonyosodjunk meg, hogy a vágandó fa szilárdan rögzítve van. Használjunk rögzítőket, hogy megelőzzük a fa csúszását. Ez ugyanúgy megkönnyíti a berendezés két kézzel való használatát.

A visszaütés alatt a vezetőlécc felé, vagy hátrafelé való ütését értjük, amely akkor történhet meg, ha a láncfűrész vezetőléccének csúcsa kapcsolatba kerül az akadállyal. A visszaütés a fűrész ellenőrizhetetlen mozgását idézheti elő, amely komoly baleset forrása lehet. Ne vágjunk laza, vagy tompa láncsal. A nem megfelelően éles lánc növeli a visszaütési veszélyét. Soha ne vágjunk a vállunknál magasabb helyzetben.

TIPPEK A LÁNCFÜRÉSZ HASZNÁLATÁRA

Fa vágása

A fa vágásánál tartuk be az alábbi biztonsági szabályokat, és a következők alapján járjunk el: bizonyosodjunk meg, hogy a vágandó fa nem mozdulhat el. A vágás előtt a rövid darabokat rögzítsük. Kizárólag fát, és fatárgyakat vágjunk. A vágásnál ügyeljünk arra, hogy a fűrész ne kerüljön kapcsolatba kövel, vagy szegekkel, mivel ezek kipattanhatnak, amellel megrongálhatják a fűrészláncot is. Gátoljuk meg, hogy a forgó

láncfűrész drótkerítéssel, vagy a földdel érintkezzen. Ágak vászásánál a fűrész lehetleg támasszuk meg, és ne vágjunk a csúcsával.

Ügyeljünk a különböző akadályokra, mint a rönkök, gyökerek, vagy talajegyenlőtlenségek, el ne essünk.

Ne feledjük:

A láncfűrész teljes sebességgel működjön, mielőtt érintkezésbe hozzuk a fával!

Hogy a fűrész indítsuk: nyomjuk meg a biztonsági biztosítékot (19) és a kapcsolót (18). Helyezzük a támaszték legalsó hegyét (17) a fához. Emeljük a fűrész a hátsó markolattal (10), és kezdjük el vágni. A fűrész húzzuk enyhén hátra, és a hegyet (17) helyezzük lejjebb.

Hogyan használjuk a láncfűrész

! Minden alkalommal, ha vágni szeretne, ellenőrizze, hogy a fűrész kifogástalan állapotban van-e. Különösen fontos, hogy meggyőződjön arról, hogy a vezetősínt helyesen szerelte be, hogy a láncot kellőképpen megfeszítette, hogy a láncfék működik.

Mielőtt először használná a fűrész, ajánlatos, hogy gyakorolja a vágómozdulatokat egy bakon vagy valami hasonlón.

! Amikor dolgozik a fűrészszel, vigyázzon, hogy a csatlakozó kábel ne legyen a fűrész közelében.

Tuskók, ágak, stb. vágása.

Amikor vastag ágat vág a fűrészszel, a bal karját tartsa majdnem egyenesen. Úgy vezesse a fűrész, hogy testének egy része se lógjon át azon a képzeletbeli X-vonalon, amelyet a vezetősín rajzol. (6. ábra).

Nyomjuk a fűrész hegyekkel ellátott támasztóját (17) a fába, csak aztán kezdjük el vágni úgy, hogy a fűrész a markolatánál (1) tartjuk, és a hátsó markolatát emeljük.

Amennyiben nem tudja átvágni a rönköt egyenesen egyetlen egy ütemben, alkalmazzon enyhe nyomást a fogantyúra (1), és folytassa a vágást, úgy hogy visszafele vég rövid ideig. Majd helyezze az ütközőt lejjebb és fejezze be a vágást, felemelve a kapcsoló fogantyúját.

Emelje ki a fűrész a vágásból még a fűrész működése közben.

Amennyiben olyan rönköt vág, amely a földön fekszik, vigyázzon, hogy a fűrészlánc ne vágjon bele a rönk alatti földre: a lánc rögtön eltompulna.

Ha olyan rönköket vág, amelyek lejtőn vannak, a munkát végző személy mindig az emelkedőn álljon.

A fűrészelés befejezése után várja meg, amíg a fűrészlánc leáll. Amíg áthelyezkedik egyik fától a másikig, állítsa le a motort.

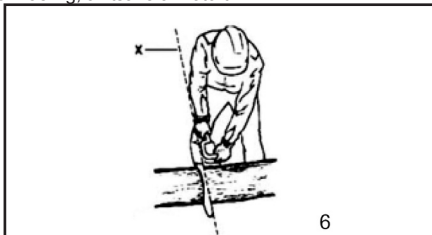

Amikor fákat nyír, mindig fentről kezdje, hogy a faágak leeshessenek. De lehet, hogy hasznosabb előbb az alsó ágakat levágni.

Egy ág vágása alatt a fűrész támassza a fatörzsének, amennyiben ez lehetséges.

! Sohase akarja a vezetősín csúcsával vágni az ágakat.

! Különös figyelmet igényel az ág vágása, hogy a nyomás hatására ne ugorjon fel és ne üsse meg.

Figyelem, veszélyes helyzet:

12-1. ábra: A farönk felső része megfeszül

Veszély: A fa felugrik!

12-2. ábra: A farönk alsó része megfeszül

Veszély: A fa lefelé mozdul el!

12-3. ábra: Vastag törzsek

Veszély: A fa nagy erővel, váratlanul mozdul!

12-4. ábra: A fatörzs mindkét része feszül

Veszély: A fa oldalra mozdul el!

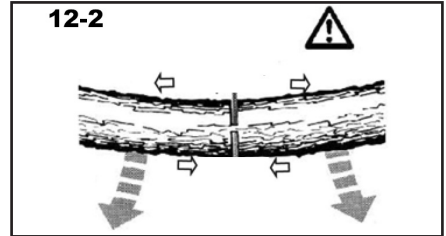
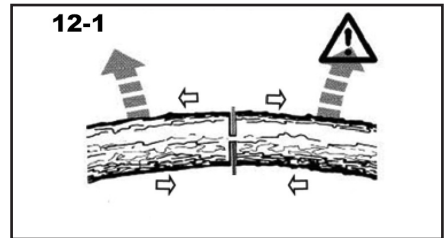

12-4

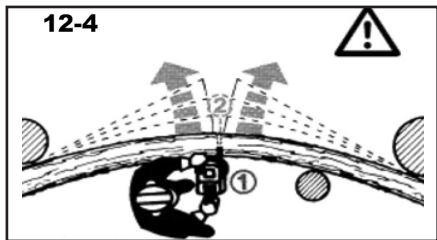

Fák kidöntése

FIGYELMEZTETÉS: A favágás veszélyes munka, gyakorlatot igényel. Ha Ön kezdő, ne próbálja egyedül megtanulni, hanem keressen egy professzionális képzést.

FIGYELMEZTETÉS: A láncfűrész csak a vezetőléc hosszánál kisebb átmérőjű fa fűrészelésére használható.

! Mielőtt elkezdené egy fa kivágását, biztosnak kell lennie abban, hogy hová essen a fa, és győződjön meg arról, hogy nincs semmi a fa esésének útjában, pl. áramforrások vagy épületek, amelyek megsérülhetnek a faesése közben. Nem lehet sem ember, sem állat a fa esésének körzetében, a fa hosszának két és félszeres területén.

! Két menekülő útvonalat is meg kell tisztítani, ezek 45 °-os szöget zárnak be a fa esésének ellentétes irányában. Ezek a menekülési útvonalak tiszták és akadálymentesek kell hogy legyenek.

Előbb homyolja be a fatörzset, hogy meghatározza a fa esésének irányát. A bevágásokat, amelyek a fa átmérőjének negyedéig hatolnak be, lefele haladva ejtse, aztán majd haladjon tovább átlósan (7. ábra).

A végső vágást a fa tövénél kell megejteni. Ezzel azonban ne vágja át teljesen a fát, hagyjon egy törési vonalat. Különben a fa ellenőrizetlenül dőlhet ki. A törési vonal mélysége a törzs átmérőjének tizede legyen.

Ékelje ki a vágatokat időben. Csak fa, alumínium vagy műanyag ékeket használjon, soha használjon vas vagy acél éket.

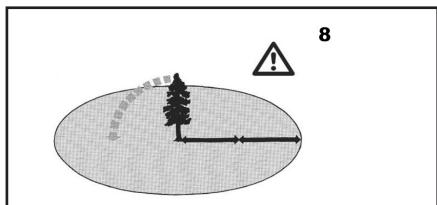
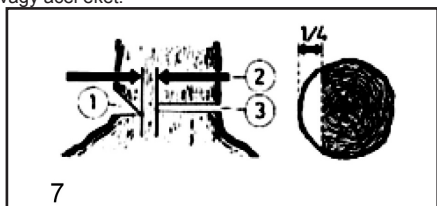

A fa kivágás veszélyes, és gyakorlatot követel. Ha kezdők vagyunk, vagy rövid gyakorlattal rendelkezünk, ezt ne tanuljuk magunk, inkább keressünk valamilyen szakoktatást.

Na vágjunk ki fákat:

1. Ha nem tudjuk megkülönböztetni a részleteket a veszélyes zónákban, pl. ködben, esőben, havazáskor, vagy sötétedéskor.

2. Ha pontosan nem feltételezhető a fa dőlésének irány szél, vagy széllelökések miatt. Lejtőn, jeges, csúszós, vagy nedves talajon csak akkor vágjunk ki fát, ha biztosan meg tudjuk támasztani a lábunkat.

Hogy kivágjuk a fát, szükséges a hátsó vágásba éket helyezni. Ellépéskor, a hátsó vágás elvégzése után, ügyeljünk a hulló ágakra.

TISZTÍTÁS ÉS KARBANTARTÁS

! Tisztítás és karbantartás előtt mindig húzzuk ki a csatlakozót a hálózatból.

1. A hűtőventilátorokat a motor köpenyén mindig tartuk tisztán és szabadon.

2. A karbantartás kizárólag ezen utasításban leírtak alapján végezhetjük.

3. Bármilyen egyéb karbantartást csak szakosodott szervizben végeztethetünk.

4. A láncfűrészst semmilyen módon ne alakítsuk át, mivel saját biztonságunkat veszélyeztethetnénk

5. Soha ne használjuk a berendezést, ha sérült a kapcsolója.

6. Ha a rendszeres karbantartás és ellenőrzés, valamint a figyelmes használat ellenére hiba keletkezik a berendezésen, a javítást bizzuk szakosodott szervizre.

7. Bármilyen kérdések, illetve pótalkatrészek rendelése esetén lépünk kapcsolatba a szervizközponttal.

Fűrész láncok

! Amennyiben tompa láncsal dolgozik, a lánc, a vezetősín és a fékház burkolat gyorsan tönkre mehet. Ez akár a lánc töréséhez is vezethet. Ezért fontos, hogy a láncot időben élesítse meg.

! Ajánlatos, hogy a láncot megfelelő műhelyben élesíttesse meg.

A fontos fogméreték a fűrészlánc vágófelületén a következők: 85-ös oldalsó fűrészfog, 60-as felső fűrészfog, 30-as felső fűrészfog.

A lánc élesítésére egy 4 mm-es gyémántot használjon.

A vezetősín

A vezetősín alsó része viszonylag nagyobb mértékben kopik, ezért a lánc élezése után az éleesebb rész ide kerüljön, a sinen lévő olajkimenetet (14) és a vágatot tisztítsa meg.

A lánckerék

Ha a lánckerék (12) fogai elhasználódtak, cserélje ki a lánckereket,

Minden második lánccserénél cserélje a lánckereket is.

Tárolás, ha huzamosabb ideig nem használja

A szerszámokat ne tárolja olyan helységben ahol magas hőmérsékletnek vannak kitéve.

Ha lehetséges, a berendezéseket állandó hőmérsékletű és páratartalmú helyen tartsuk.

HIBÁK ELHÁRÍTÁSA

Hiba	Ok	Elhárítás
A motor nem indul	Megszakadt a feszültség Kapcsoló hibája	Ellenőrizzük a csatlakozót, a kábelt és a dugaljzatot Sérült kábel Javítassuk meg szakszervizben. Tilos a kábelt toldani szigetelő szalag segítségével. A sérült kapcsolót cseréltesse ki szakszervizben
A lánc nem mozog	Láncfék	Ellenőrizzük a láncféket, ha szükséges lazítsuk meg
Alacsony teljesítmény a vágás folyamán	Tompa lánc Rosszul felhelyezett lánc A lánc feszítése	Élesítsük meg a láncot Ellenőrizzük, hogy a lánc helyesen van-e felhelyezve Ellenőrizzük a lánc feszítését
A vágás nehezen megy végbe A lánc kiesik a vezetőlécből	A lánc feszítése	Ellenőrizzük a lánc feszítését
A lánc felemegszik	A lánc kenése	Ellenőrizzük az olajsíntet Ellenőrizzük a lánc kenőanyagát

TEHNIKAI ADATOK

Bemenő feszültség	230 V
Bemenő fordulatszám	50 Hz
Bemenő teljesítmény	1800 W
Láncvezető-hosszúság	350 mm
Vágókapacitás	325 mm
A lánc sebessége terhelés nélkül	13,0 m/s
A lánc leállási ideje	0,12 s
Tömeg	4,2 kg
A védelem osztálya	II.
Típusú láncok	91PJ052X
Típusú bar	518304
Fogosztás	9,525mm / 3/8"
Fogtávolság	1,27mm / 0,05"
Cikkek száma láncok	52

EN 60745 szerint mért hangnyomásszint :

LpA (hangnyomás)	95,2 dB (A) KpA=3
LWA (hangteljesítmény)	106,2 dB (A) KwA=3

Tegye meg a megfelelő intézkedéseket hallása megőrzése érdekében !

Ha az akusztikus nyomás meghaladja a 80 dB (A) szintet, mindig használjon fülvédőt

EN 60745 szerint mért effektív gyorsulás

$$6,97 \text{ m/s}^2 \quad K=1,5$$

! FIGYELMEZTETÉS: Az el. kézi szerszám aktuális használatakor a vibráció kibocsátásának értéke eltérhet a deklarált értéktől attól függően, hogy milyen

módon van a szerszám használva a következő feltételek szerint:

Az el. szerszám használatának módja és a vágandó vagy fúrandó munkaanyag fajtája. A szerszám állapota és karbantartásának módja. A használandó tartozék helyes megválasztása s megfelelő állapot és élesség bebiztosítása. A markolat fogásának szilárdsága, antivibrációs berendezés használata. Az el. szerszám megfelelő használata a számúra tervezett célra és a gyártó utasítása szerinti munkamenet betartása.

Ha ez a szerszám nem megfelelően van használva, kéz-váll bizsergés szindrómáját válthatja ki.

! FIGYELMEZTETÉS: A pontosítás céljából figyelembe kell venni a vibráció hatásának szintjét konkrét használati feltételeknél az üzemelesési folyamat minden részében, mint amilyen az időtartam, ha az el. szerszám az üzemelesési időtartamon kívül kikapcsolt és ha üresen fut a gép vagyis nem végez munkát. Ez jelentősen csökkentheti az expozíció szintjét a egész munka folyamat alatt.

Minimalizálja a rezgés befolyásolás kockázatát, használjon éles vésőt, fúrót és kést.

A szerszám fenntartása ezen utasításokkal összhangban történjen és biztosítsa az alapos kenést (ha megkövetelik).

A szerszám rendszeres használatakor investáljon antivibrációs tartozékba.

A szerszámot ne használja alacsonyabb mint 10°C hőmérsékletnél.

A munkáját úgy tervezze meg, hogy a magas rezgést produkáló el. szerszámmal való munkát töb napra bontsa fel.

A változtatás jogát fenntartjuk!

KÖRNYEZETVÉDELEM HULLADÉKKEZELÉS



Az elektromos szerszámot, annak tartozékait és csomagolását, kérjük, adja át a környezetet nem károsító újrahasznosításra.

Az elektromos szerszámot ne dobja a háztartási hulladékba!

Az elektromos és elektronikus berendezések hulladékairól szóló WEEE európai irányelv (2012/19/EU) és annak nemzeti törvényekbe való átültetése szerint a használhatatlan elektromos szerszámokat adja le hasonló eszköz vásárlásakor az eladónál, vagy az elektromos szerszámok gyűjtésére és megsemmisítésére kialakított hulladékgyűjtők valamelyikében. Az így leadott elektromos eszközök az összegyűjtés, ill. szétszerelés után átadásra kerülnek a környezetet nem károsító újrahasznosításra.

GARANCIA

A garancia-feltételek részletezése a garancialevélben található.

A gyártás időpontja

A gyártás időpontja kiolvasható a termék címkéjén található gyártási számból. A gyártási szám formátuma AAAA-CCCC-DD-HHHHH ahol CCCC a gyártási év és a DD a gyártási hónap.

ZÁRUČNÍ LIST - CZ

Záruční podmínky

1. Na uvedený výrobek zn. GARDENIUS poskytuje spol. Wetra - XT, ČR s.r.o. 24 měsíců záruku od data prodeje. Životnost baterie je 6 měsíců od data prodeje. Záruční podmínky se řídí příslušnými ustanoveními občanského zákoníku.
2. Vzhledem k tomu, že nářadí GARDENIUS je určeno pouze pro domácí – hobby použití, výrobce ani dovozce nedoporučují používat toto nářadí v extrémních podmínkách a pro podnikatelskou činnost.
3. V případě, že bude uplatněna zákazníkem záruka na škody a závady zaviněné neodborným zacházením, přetížním, použitím nesprávného příslušenství, mechanickým poškozením, zásahem nepovolane osoby a přirozeným opotřebením, může toto být důvodem pro zamítnutí reklamace.
4. Dovozece ani prodejce neodpovídají za škody způsobené neodborným zacházením a obsluhou s tímto výrobkem. Používejte výrobek výhradně v souladu s přiloženým návodem k použití.
5. V případě uplatnění reklamace doporučujeme předložit doklad, kterým zákazník prokáže zakoupení výrobku, kde bývá vyznačeno: datum prodeje, typové označení výrobku, sériové číslo, razítko prodejny a podpis prodávajícího. Z důvodu rychlejšího vyřízení reklamace a snadnější identifikaci výrobku doporučujeme nechat si vyplnit záruční list, který je součástí původní dokumentace.
6. Doporučujeme nářadí zasílat do záruční opravy s vloženým dokladem o zakoupení výrobku (eventuálně kopii). Z výše uvedených důvodů doporučujeme přiložit vyplněný záruční list. Výrobek doporučujeme zasílat v pevném obalu (doporučujeme původní obal uzpůsobený přímo na výrobek), zabráníte tím případnému poškození při transportu.
7. Reklamaci uplatněte u prodejců, kde jste výrobek nebo nářadí zakoupili, případně v autorizovaném servisu uvedeném v tomto návodu.
8. Pokud bude servisním technikem při kontrole reklamovaného výrobku zjištěno, že závada byla způsobena nesprávným použitím výrobku a reklamace bude tudíž zamítnuta, je možné sjednat mimozáruční opravu, která bude provedena v domluveném termínu a na náklady majitele výrobku.
9. Společnost WETRA-XT, ČR s.r.o. nabízí zákazníkům možnost prodloužení záruky až na 36 měsíců. K získání nároku na tuto prodlouženou záruku nad rámec zákonné záruční doby (24 měsíců) je nutné splnit následující podmínky:
 - a) Před vypršením zákonné záruční lhůty si nechat funkční výrobek bezplatně prohlédnout v autorizovaném servisu. Plně funkční výrobek musí být doručen do servisního střediska v období od 21 měsíců do 24 měsíců od data nákupu výrobku.
 - b) K této bezplatné záruční prohlídce za účelem prodloužení záruční doby je zákazník povinen se prokázat originálem tohoto záručního listu potvrzeného prodejcem. V záručním listu musí být čitelně uvedeno datum koupě výrobku, typové označení a sériové číslo výrobku. Současně se záručním listem je nutné předložit originál stvrzenky o koupi zboží.
 - c) Plně funkční výrobek musí být doručen k servisní prohlídce čistý a kompletní t.z. včetně všech součástí a příslušenství.
 - d) Po provedení servisní prohlídky bude zákazníkovi v záručním listu potvrzen nárok na bezplatnou prodlouženou záruku o jeden rok.
 - e) Dopravu ze servisu k zákazníkovi zajišťuje výrobce na náklady zákazníka.



Výrobek:

Typ:

Sériové číslo:

Razítko a podpis:

Datum prodeje:

Záznamy opravy:

Doporučujeme při uplatnění reklamace předložit doklad o zakoupení výrobku nebo případně záruční list. Vyrobeno pro Wetra group v PRC.

Sběrné místo pozáručního servisu:
Wetra - XT, servis nářadí GARDENIUS
Areál Moravolen, Janáčkova 760/4
790 01 Jeseník

ZÁRUČNÍ LIST - SK

Záručné podmienky

1. Na uvedený výrobok zn. GARDENIUS poskytuje spol. Wetra - XT, SR s.r.o. 24 mesiacov záruku od dátumu predaja. Životnosť batérie je 6 mesiacov od dátumu predaja. Záručné podmienky sa riadia príslušnými ustanoveniami Občianskeho zákonníka.
2. Vzhľadom na to, že náradie GARDENIUS je určené iba pre domáce - hobby použitie, výrobca ani dovozca neodporúčajú používať toto náradie v extrémnych podmienkach a pre podnikateľskú činnosť.
3. V prípade, že bude uplatnená zákaznikom záruka na škody a závady zavinené neodborným zaobchádzaním, preťažením, použitím nesprávneho príslušenstva, mechanickým poškodením, zásahom nepovolanej osoby a prirodzeným opotrebením, môže to byť dôvodom na zamietnutie reklamácie.
4. Dovožca ani predajca nezodpovedajú za škody spôsobené neodborným zaobchádzaním a obsluhou s týmto výrobkom. Používajte výrobok výhradne v súlade s priloženým návodom na použitie.
5. V prípade uplatnenia reklamácie odporúčame predložiť doklad, ktorým zákazník preukáže zakúpenia výrobku, kde býva vyznačené: dátum predaja, typové označenie výrobku, sériové číslo, pečiatku predajne a podpis predávajúceho. Z dôvodu rýchlejšieho vybavenia reklamácie a ľahšiu identifikáciu výrobku odporúčame nechať si vyplniť záručný list, ktorý je súčasťou sprievodnej dokumentácie.
6. Odporúčame náradie zasielať do záručnej opravy s vloženým dokladom o zakúpení výrobku (eventuálne kópiu). Z vyššie uvedených dôvodov odporúčame priložiť vyplnený záručný list. Výrobok odporúčame zasielať v pevnom obale (Odporúčame pôvodný obal usposobený priamo na výrobok), zabránite tým prípadnému poškodeniu pri transporte.
7. Reklamáciu uplatnite u predajcov, kde ste výrobok alebo náradie zakúpili, prípadne v autorizovanom servise uvedenom v tomto návode.
8. Pokiaľ bude servisným technikom pri kontrole reklamovaného výrobku zistené, že závada bola spôsobená nesprávnym použitím výrobku a reklamácia bude teda zamietnutá, je možné dojednať mimozáručnú opravu, ktorá bude vykonaná v dohodnutom termíne a na náklady majiteľa výrobku.
9. Spoločnosť WETRA-XT, SR s.r.o. ponúka zákazníkovi možnosť predĺženia záruky až na 36 mesiacov. Na získanie nároku na túto predĺženú záruku nad rámec zákonnej záručnej doby (24 mesiacov) je nutné splniť nasledovné podmienky:
 - a) Pred uplynutím zákonnej záručnej lehoty si nechať funkčný výrobok bezplatne prezrieť v autorizovanom servise. Plne funkčný výrobok musí byť doručený do servisného strediska v období od 21 mesiacov od 24 mesiacov od dátumu nákupu výrobku.
 - b) K tejto bezplatnej záručnej prehliadke za účelom predĺženia záručnej doby je zákazník povinný sa preukázať originálom tohto záručného listu potvrdeného predajcom. V záručnom liste musí byť čitateľne uvedený dátum kúpy výrobku, typové označenie a sériové číslo výrobku. Súčasne so záručným listom je nutné predložiť originál potvrdenky o kúpe tovaru.
 - c) Plne funkčný výrobok musí byť doručený k servisnej prehliadke čistý a kompletný t.j. vrátane všetkých súčastí a príslušenstva.
 - d) Po vykonaní servisnej prehliadky bude zákazníkovi v záručnom liste potvrdený nárok na bezplatnú predĺženú záruku o jeden rok.
 - e) Dopravu zo servisu k zákazníkovi zaisťuje výrobca na náklady zákazníka.



Výrobok:

Typ:

Sériové číslo:

Razítko a podpis:

Dátum predaja:

Záznamy opravovne:

Doporučujeme pri uplatnení reklamácie predložiť doklad o kúpe výrobku alebo prípadne záručný list. Vyrobené pre Wetra group v PRC.

Zberné miesto pozáručného servisu:

WETRA – XT, SR s.r.o.

Nám. A. Hlinku 36/9 , 017 01 Považská Bystrica, Slovenska Repuplika

JÓTÁLLASI BIZONYÍTVÁNY - H

A jótállási feltételek.

1. Az adott GARDENIUS márkájú termékre a Wetra – XT, HU Kft. társaság 12 hónap garanciát nyújt az értékesítés napjától számítva.
Garancia 12 hónap nem számít, sérült a nem megfelelő kezelés vagy kopás ellentétes utasításokat.
Az akkumulátor élettartama 6 hónap a vásárlás napjától.
2. E garancia tartalmazza a hibás - sérült részek térítés mentes javítását, illetve cseréjét.
3. Figyelemmel arra, hogy az GARDENIUS szerszámok házi – hobbi célra vannak tervezve, sem a gyártó, sem az importőr nem ajánlják a szerszámokat szélsőséges feltételek közt, magas igénybevétel mellett használni.
4. A garancia nem vonatkozik olyan meghibásodásokra és károka, amelyeket szakszerűtlen használat, vagy túlterhelés okozott, továbbá a nem megfelelő tartozékok használata, mechanikus sérülés vagy avatatlan személy beavatkozása okozott, illetve a természetes elhasználódásra. A garancia szintén nem vonatkozik a termék, az eredeti rendeltetésétől eltérő, más célra való használatából származó sérülésre.
5. Sem az importőr, sem az értékesítő nem felel a szakszerűtlen használat és kezelés okozta károkat.
6. A reklamáció érvényesítése esetén be kell mutatni azt a bizonylatot, amellyel az ügyfél igazolja a termék megvásárlását. A bizonylaton szerepelnie kell a következőknek: eladás dátuma, a termék típusjelölése, sorozatszám, az értékesítőhely pecsétje és az eladó aláírása.
A reklamáció lehető leggyorsabb intézése érdekében, valamint a termék egyszerű azonosítása céljából ajánljuk a garanciális levél kitöltését, amely a kísérő dokumentáció része.
7. A szerszámokat garanciális javításra, együtt a rendesen kitöltött beszerzési bizonylattal (esetleg ennek másolatával) együtt küldjük. A fenn említett okokból ajánljuk mellékelni a garanciális levelet is. A termékét kemény csomagolásban kérjük küldeni (legjobb ha az eredeti csomagolásban, amely megfelel a termék alakjának és méretének), hogy meggátoljuk a sérülését a szállítás folyamán.
8. A reklamációt annál az értékesítőnél kell érvényesíteni, ahol termék, vagy a szerszám megvásárlásra került.
9. A jótállási idő meghosszabbodik azzal az idővel, amely alatt a berendezés, vagy a szerszám javítás alatt volt.
10. Ha a reklamált termék ellenőrzése során megállapítást nyer, hogy a meghibásodást a termék helytelen használata okozta és ezért a reklamáció elutasításra kerül, a javítás költségeit a termék tulajdonosa köteles megfizetni, amennyiben kéri a javítást.
11. A WETRA-XT, HU KFT. társaság ügyfelei számára akár 36 hónapra növeli a garanciális időszakot.
A törvény által meghatározott garanciális időn (12 hónap) felüli meghosszabbított garanciára való jogosultság megszerzéséhez a következő feltételeket kell teljesíteni:
 - a) A törvény által meghatározott garanciális idő lejárta előtt szakszervizben átnézetni a funkcionális terméket, amit ingyen biztosítunk. Teljesen működőképes termék kell szállítani a szolgáltató központ közötti időszakban 10 hónapról 12 hónapra a vásárlás napjától.
 - b) A garanciális idő meghosszabbítása érdekében elvégzett ingyenes garanciális ellenőrzésnél az ügyfél köteles bemutatni ezen garancialevél eladó által igazolt eredeti példányát.
A garancialevélben olvashatóan szerepelnie kell a termék vásárlása időpontjának, a termék típusjelölésének és sorozatszámának. A garancialevél mellett be kell mutatni a termék megvásárlását igazoló bizonylat eredetijét.
 - c) Teljesen működőképes terméket tisztán és komplett állapotban, azaz az összes alkatrészszel és tartozékkal együtt kell átadni az ellenőrzésre.
 - d) A szervizben elvégzett ellenőrzés után az ügyfél számára a garancialevélben igazoljuk az tartó ingyenes meghosszabbított garanciára való jogosultságát.
 - e) Közlekedési szolgáltatás az ügyfél által az importőrnek az ügyfelet terheli.

Termék:

Típus:

Sorozatszám:

Bélyegző és aláírás:

Eladás dátuma:

Szervis bejegyzése:

A beszerzési bizonylat benyújtása nélkül, az esetleges reklamációk nem lesznek figyelembe véve !!!

A WETRA-XT Group részére gyártva P.R.C.-ben.

A garancián túli javítások gyűjtőhelye, importőr:

**Wetra-XT, HU Kft. ,
Ipari park északi terület Pf: 62
2330 Dunaharaszti**

