

Asist[®]

ANGLE GRINDER 500W



RE3U50D

CZ – ÚHLOVÁ BRUSKA 500W

- Návod k obsluze

4 - 9

SK – UHLOVÁ BRÚSKA 500W

- Návod na obsluhu

10 - 15

H – SAROKCSISZOLÓ 500W

- Kezelési utasítás

16 - 21

WETRA-XT, ČR s.r.o, Náchodská 1623, Praha 9, CZ - www.wetra-xt.com

SYMBOLS

Nářadí je určeno pouze pro domácí - hobby použití.
Náradie je určené iba pre domáce - hobby použitie.
A szerszám célja az otthoni - hobby használatra.



Před prvním použitím si přečtete návod k obsluze
Pred prvím použitím si prečítajte návod na použitie
Beüzemelés előtt olvassa el a használati utasítást



Nebezpečí
Nebezpečie
Figyelmeztetés



Používejte ochranu sluchu
Používajte ochranu sluchu
Használjon fülvédőt



Používejte ochranu zraku
Používajte ochranu zraku
Használjon védőszemüveget



Používejte ochrannou dýchací roušku
Používajte ochrannú dýchaciu rúžku
Használjon porvédő maszkot



Dvojitá izolace
Dvojitá izolácia
Dupla szigetelés



Nebezpečí úrazu elektrickým proudem
Nebezpečie úrazu elektrickým prúdom
Áramütésveszély

A

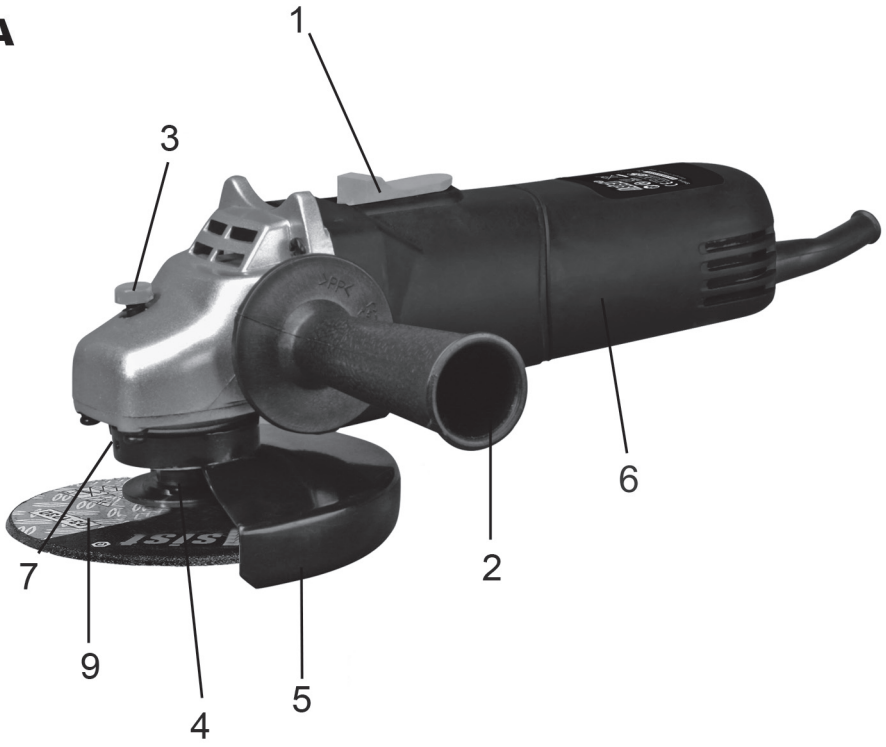

AE3U50D - ÚHLOVÁ BRUSKA 500W

OBCENÉ BEZPEČNOSTNÍ POKYNY

Tyto bezpečnostní pokyny si přečtěte prostudujte, zapamatujte a uschovejte

UPOZORNĚNÍ: Při používání elektrických strojů a elektrického nářadí je nutno respektovat a dodržovat následující bezpečnostní pokyny z důvodů ochrany před úrazem elektrickým proudem, zraněním osob a nebezpečím vzniku požáru. Výrazem „elektrické nářadí“ je ve všech níže uvedených pokynech myšleno jak elektrické nářadí napájené ze sítě (napájecím kabelem), tak nářadí napájené z baterii (bez napájecího kabelu).
 Uschovejte a všechna varování a pokyny pro příští použití.

1. Pracovní prostředí

a) Udržujte pracovní prostor v čistém stavu a dobře osvětlen. Nepořádek a tmavá místa na pracovišti bývají příčinou úrazů. Uklíďte nářadí, které právě nepoužíváte.

b) Nepoužívejte elektrické nářadí v prostředí s nebezpečím vzniku požáru nebo výbuchu, to znamená v místech, kde se vyskytují hořlavé kapaliny, plyny nebo prach. V elektrickém nářadí vzniká na komutátoru jiskření, které může být příčinou vznícení prachu nebo výparů.

c) Při používání el. nářadí zamezte přístupu nepovolaných osob, zejména dětí, do pracovního prostoru! Budete-li vyrušeni, můžete ztratit kontrolu nad prováděnou činností. V žádném případě nenechávejte el. nářadí bez dohledu. Zabraňte zvířatům přístup k zařízení.

2. Elektrická bezpečnost

a) Vidlice napájecího kabelu elektrického nářadí musí odpovídat síťové zásuvce. Nikdy jakýmkoliv způsobem neupravujte vidlici. K nářadí, které má na vidlici napájecího kabelu ochranný kolík, nikdy nepoužívejte rozvodky ani jiné adaptéry. Nepoškozené vidlice a odpovídající zásuvky osmí nebezpečí úrazu elektrickým proudem. Poškozené nebo zamožené napájecí kabely zvyšují nebezpečí úrazu elektrickým proudem. Pokud je síťový kabel poškozen, je nutno jej nahradit novým síťovým kabelem, který je možné získat v autorizovaném servisním středisku nebo u dovozce.

b) Vyvarujte se dotyku těla s uzemňovacími předměty, jako např. potrubí, tělesa ústředního topení, sporáky a chladničky. Nebezpečí úrazu elektrickým proudem je větší, je-li vaše tělo spojeno se zemí.

c) Nevystavujte elektrické nářadí dešti, vlhku nebo mokru. Elektrického nářadí se nikdy nedotýkejte mokrou rukou. Elektrické nářadí nikdy neumývejte pod tekoucí vodou ani je nepounežte do vody.

d) Nepoužívejte napájecí kabel k jinému účelu, než pro jaký je určen. Nikdy nenoste a netelete elektrické nářadí za napájecí kabel. Nevytahujte vidlici ze zásuvky tahem za kabel. Zabraňte mechanickému poškození elektrických kabelů ostřími nebo horkými předměty.

e) El. nářadí bylo vyrobeno výlučně pro napájení střídavým el. proudem. Vždy zkontrolujte, že elektrické napětí odpovídá údajům uvedenému na typovém štítku nářadí.

f) Nikdy nepracujte s nářadím, které má poškozený el. kabel nebo vidlici, nebo spadlo na zem a je jakýmkoliv způsobem poškozené.

g) V případě použití prodlužovacího kabelu vždy zkontrolujte, že jeho technické parametry odpovídají údajům uvedeným na typovém štítku nářadí. Je-li elektrické nářadí používáno venku, používejte prodlužovací kabel vhodný pro venkovní použití. Při použití prodlužovacích bund je nutné je rozvinout, aby nedocházelo k přehřátí kabelu.

h) Je-li elektrické nářadí používáno ve vlhkých prostorech nebo venku, je povoleno jej používat pouze, pokud je zapojeno do el. obvodu s proudovým chráničem ≤ 30 mA. Použití el. obvodu s chráničem /RCD/ snižuje riziko úrazu elektrickým proudem.

i) Ruční el. nářadí držte výhradně za izolované plochy určené k uchopení, protože při provozu může dojít ke kontaktu řezacího či vrtačického příslušenství se skrytým vodičem nebo s napájecí šňůrou nářadí.

3. Bezpečnost osob

a) Při používání elektrického nářadí buďte pozorni a ostražití, věnujte maximální pozornost činnosti, kterou právě provádíte. Soustřeďte se na práci. Nepracujte s elektrickým nářadím pokud jste unaveni, nebo jste-li pod vlivem drog, alkoholu nebo léků. I chvilková nepozornost při používání elektrického nářadí může vést k vážnému poranění osob. Při práci s el. nářadím nejezte, nepijte a nekuřte.

b) Používejte ochranné pomůcky. Vždy používejte ochranu zraku. Používejte ochranné prostředky odpovídající druhu práce, kterou provádíte. Ochranné pomůcky jako např. respirátor, bezpečnostní obuv s protiskluzovou úpravou, pokrývá hlavy nebo ochrana sluchu používané v souladu s podmínkami práce snižují riziko poranění osob.

c) Vyvarujte se neúmyslného zapnutí nářadí. Nepřeházejte nářadí, které je připojeno k elektrické síti, s prstem na spínači nebo na spoušti. Před připojením k elektrickému napájení se ujistěte, že spínač nebo spoušť jsou v poloze „vypnutá“. Přenášení nářadí s prstem na spínači nebo zapojování vidlice nářadí do zásuvky se zapnutým spínačem může být příčinou vážných úrazů.

d) Před zapnutím nářadí odstraňte všechny seřizovací klíče a nástroje. Seřizovací klíč nebo nástroj, který zůstane připevněn k otáčející se části elektrického nářadí může být příčinou poranění osob.

e) Vždy udržujte stabilní postoj a rovnováhu. Pracujte jen tam, kam bezpečně dosáhnete. Nikdy nepřecíhujte vlastní sílu. Nepoužívejte elektrické nářadí, jste-li unaveni.

f) Oblékejte se vhodným způsobem. Používejte pracovní oděv. Nenoste volné oděvy ani šperky. Dbejte na to, aby se vaše vlasy, oděv, rukavice nebo jiná část vašeho těla nedostala do přílišné blízkosti rotujících nebo rozpálených částí el.nářadí.

g) Připojte zařízení k odsávání prachu. Jestliže má nářadí možnost připojení zařízení pro zachycování nebo odsávání prachu, zajistěte, aby

došlo ke jeho řádnému připojení a používání. Použití těchto zařízení může omezit nebezpečí vznikající prachem.

h) Pevně upevněte obrobek. Použijte truhlářskou svěrku nebo svěrák pro upevnění dílu, který budete obrábět.

i) Nepoužívejte elektrické nářadí pokud jste pod vlivem alkoholu, drog, léků nebo jiných omamných či návykových látek.

j) Toto zařízení není určeno pro použití osobami (včetně dětí) se sníženými fyzickými, smyslovými nebo mentálními schopnostmi nebo s nedostatkem zkušeností a znalostí, pokud nejsou pod dozorem nebo nedostali pokyny s ohledem na použití zařízení od osoby zodpovědné za jejich bezpečnost. Děti musí být pod dozorem, aby jste se ujistili, že si nehrají se zařízením.

4. Používání elektrického nářadí a jeho údržba

a) El. nářadí vždy odpojte z el. sítě v případě jakéhokoliv problému při práci, před každým čišněním nebo údržbou, při každém přeusnutí a po ukončení práce! Nikdy nepracujte s el. nářadím, pokud je jakýmkoliv způsobem poškozené.

b) Pokud začne nářadí vydávat abnormální zvuk nebo zápach, okamžitě ukončete práci.

c) Elektrické nářadí nepřetěžujte. Elektrické nářadí bude pracovat lépe a bezpečněji, pokud je budete provozovat v otáčkách, pro které bylo navrženo. Používejte správné nářadí, které je určeno pro danou činnost. Správné nářadí bude lépe a bezpečněji vykonávat práci, pro kterou bylo zkonstruováno.

d) Nepoužívejte elektrické nářadí, které nelze bezpečně zapnout a vypnout ovládacím spínačem. Používání takového nářadí je nebezpečné. Vadné spínače musí být opraveny certifikovaným servisem.

e) Odpojte nářadí od zdroje elektrické energie předtím, než začnete provádět jeho seřizování, výměnu příslušenství nebo údržbu. Toto opatření zamezí nebezpečí náhodného spuštění.

f) Nepoužívané elektrické nářadí uklíďte a uschovejte tak, aby bylo mimo dosah dětí a nepovolaných osob. Elektrické nářadí v rukou nezkušených uživatelu může být nebezpečné. Elektrické nářadí skladujte na suchém a bezpečném místě.

g) Udržujte elektrické nářadí v dobrém stavu. Pravidelně kontrolujte seřizování pohyblivých se částí a jejich pohyblivost. Kontrolujte zda nedošlo k poškození ochranných krytů nebo jiných částí, které mohou ohrozit bezpečnou funkci elektrického nářadí. Je-li nářadí poškozeno, před dalším použitím zajistěte jeho řádnou opravu. Mnoho úrazů je způsobeno špatně udržovanými elektrickým nářadím.

h) Řezací nástroje udržujte ostré a čisté. Správně udržované a naostřené nástroje usnadňují práci, omezují nebezpečí zranění a práce s nimi se snáze kontroluje. Použití jiných příslušenství než těch, která jsou uvedena v návodu k obsluze mohou způsobit poškození nářadí a být příčinou zranění.

i) Elektrické nářadí, příslušenství, pracovní nástroje atd. používejte v souladu s těmito pokyny a takovým způsobem, který je předepsán pro konkrétní elektrické nářadí a to s ohledem na dané podmínky práce a druh prováděné práce. Používání nářadí k jiným účelům, než pro jaké je určeno, může vést k nebezpečným situacím.

5. Používání akumulátorového nářadí

a) Před vložením akumulátoru se přesvědčte, že je vypínač v poloze „0-vypnutá“. Vložení akumulátoru do zapnutého nářadí může být příčinou nebezpečných situací.

b) K nabíjení akumulátorů používejte pouze nabíječky předepsané výrobcem. Použití nabíječky pro jiný typ akumulátoru může mít za následek jeho poškození a vznik požáru.

c) Používejte pouze akumulátory určené pro dané nářadí. Použití jiných akumulátorů může být příčinou zranění nebo vzniku požáru.

d) Pokud není akumulátor používán, uchovávejte ho odděleně od kovových předmětů jako jsou svorky, klíče, šrouby a jiné drobné kovové předměty, které by mohly způsobit spojení jednoho kontaktu akumulátoru s druhým. Zkratování akumulátoru může zapříčinit zranění, popáleniny nebo vznik požáru.

e) S akumulátory zacházejte šetrně. Při nešetrném zacházení může z akumulátoru uniknout chemická látka. Vyvarujte se kontaktu s touto látkou a pokud i přesto dojde ke kontaktu, vymyjte postižené místo proudem tekoucí vody. Pokud se chemická látka dostane do očí, vyhledejte ihned lékařskou pomoc. Chemická látka z akumulátoru může způsobit vážná poranění.

6. Servis

a) Nevyměňujte části nářadí, neprovádějte sami opravy, ani jiným způsobem nezasahujte do konstrukce nářadí. Opravy nářadí svěťte kvalifikovaným osobám.

b) Každá oprava nebo úprava výrobku bez oprávnění naší společnosti je nepřijatelná (může způsobit úraz, nebo škodu uživateli).

c) Elektrické nářadí vždy nechte opravit v certifikovaném servisním středisku. Používejte pouze originální nebo doporučené náhradní díly. Zajistěte tak bezpečnost Vaši i Vašeho nářadí.

DOPLŇUJÍCÍ BEZPEČNOSTNÍ POKYNY

Před použitím si prosím přečtěte tyto bezpečnostní pokyny a pečlivě je uschovejte.

! - Tento symbol označuje nebezpečí zranění, nebo poškození zařízení .

! V případě nedodržení pokynů uvedených v této příručce, hrozí riziko úrazu.

! Úhlová bruska odpovídá platným technickým předpisům a normám.

! Kromě brusných, řezných a diamantových kotoučů nepoužívejte jiné příslušenství.

! Nikdy nepoužívejte nářadí bez ochranného krytu.

! Používejte vždy ochranu zraku (ochranné brýle resp. ochranný štít) a sluchu.

! Nepoužívejte žádné řezné a brusné kotouče na boční broušení.

! Dbejte na to, aby po dobu prašné práce byly větrací otvory volné.

! Při řezání do stěn zkontrolujte, zda se ve stěnách nenachází el. vedení (detektorem na kov).

! Brusný kotouč nikdy neochlazujte vodou.

! Nedotýkejte se obruby po opracování, může být horká.

! Brusku nikdy nepřipevňujte k pracovnímu stolu.

! Přesvědčte se, že počet otáček uvedený na brusném kotouči je vyšší než počet otáček úhlové brusky uvedený na typovém štítku, nebo stejný.

! Neřežte materiál, který vyžaduje řez o maximální hloubce přesahující hloubku brusného kotouče.

! Neřežte a nebruste lehké kovy s obsahem hořčíku vyšším než 80%, neboť takové kovy jsou hořlavé

! Dbejte na to, aby měl brusný kotouč správné rozměry a byl na vřetenou správně upevněn.

! S brusnými kotouči nakládejte velmi opatrně a v souladu s pokyny, které jsou k brusnému kotouči přiloženy.

! Před každým použitím brusný kotouč prohlédněte.

! Nepoužívejte brusné kotouče, které jsou popraskané nebo jinak poškozené.

! Ujistěte se, že brusný kotouč je nasazen dle pokynů.

! Po nasazení brusného kotouče nechte brusku běžet s otáčkami naprázdno na bezpečném místě. Pokud bruska silně vibruje, nebo pokud jsou na brusném kotouči patrná poškození, okamžitě brusku vypněte a pokuste se zjistit příčinu.

! Nepoužívejte redukce nebo jiné pomocné díly k nasazení brusných kotoučů pro odlišný průměr vřeteny.

! Dbejte na to, aby materiál byl řádně podepřen nebo upevněn.

! Nikdy nepoužívejte řezný kotouč k odstranění ostřin.

! Dbejte na to, aby jiskry nemohly nikoho zasáhnout, a aby nemohly zapálit hořlavé látky.

! S bruskou nepromáčejte, pokud někdo stojí v linii brusného kotouče. Zajistěte, aby byl pracovní prostor okolo Váš čistý.

! Zajišťovací tlačítko kotouče (3) stlačte pouze tehdy, pokud se motor a vřetenou brusky již úplně zastavily !

! Pamatujte na to, že brusný kotouč se po vypnutí brusky bude setrvačností ještě chvíli dotáčet.

! Vždy používejte pomocnou rukojeť, která je dodávána s nářadím.

! Ztráta kontroly nad el. nářadím může způsobit poranění.

- Používejte ochranné prostředky proti hluku, prachu a vibracím !!!

TYTO BEZPEČNOSTNÍ POKYNY USCHOVEJTE !!!

POPIS (A)

Tato úhlová bruska je určena k broušení a řezání zdi-va a oceli.

- 1 Vypínač
- 2 Postranní držadlo
- 3 Zajišťovací tlačítko kotouče
- 4 Vřetenou
- 5 Ochranný kryt
- 6 Kryt
- 7 Šroub ochranného krytu
- 8 Podložka
- 9 Brusný kotouč
- 10 Utaahovací matka
- 11 Dotahovací klíč

Pozn. : Brusný kotouč (9), není součástí příslušenství brusky.

UPOZORNĚNÍ!

! K úhlové brusce ASIST je dodáván ochranný kryt kotouče (5) určený výlučně na broušení.

! Není povoleno používat dodaný ochranný kryt (5) na řezání.

! Pokud chcete použít úhlovou brusku na řezání je nutné použít ochranný kryt kotouče určený na řezání podle normy EN60745-2-3 (viz. obr. KNR - není součástí dodávky).

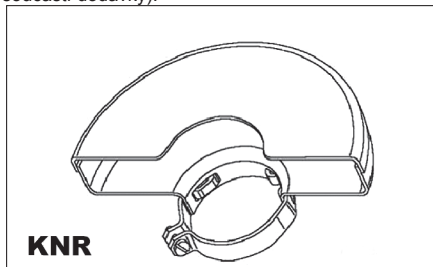

PIKTOGRAMY

Piktogramy uvedené na obalu výrobku :

- a) Hodnoty napájení
- b) Příkon
- c) Otáčky naprázdno
- d) Průměr brusného / řezného kotouče

e) Závít vřetena

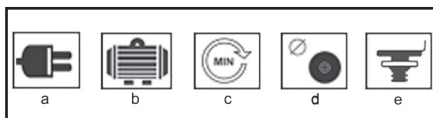

POUŽITÍ A PROVOZ

Nářadí ASIST je určeno pouze pro domácí nebo hobby použití.

Výrobce a dovozce nedoporučují používat toto nářadí v extrémních podmínkách a při vysokém zatížení. Jakékoliv další doplňující požadavky musí být předmětem dohody mezi výrobcem a odběratelem.

Nasazení postranní rukojeti (B)

Postranní rukojeť (2) upevněte v jednom z montážních otvorů.



Jak připevnit a sejmut ochranný kryt (C)

Uvolněte šroub upínací svorky krytu (7). Nasadte ochranný kryt (5) podle obrázku (C) a šroub pevně utáhněte.

Ochranný kryt sejmete obráceným postupem.

! Brusku nikdy nepoužívejte bez ochranného krytu.

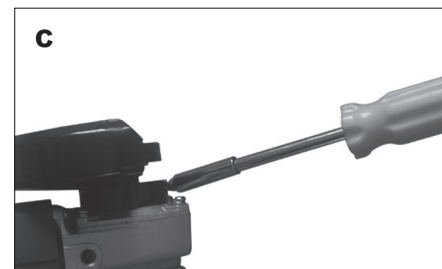

Jak nasadit a sejmut brusný kotouč (D,E,F)

! Před nasazením nebo sejmutím brusného kotouče vždy vytáhněte přívodní kabel brusky ze zásuvky.

Položte brusku na stůl vřetenum vzhůru.

Připevněte ochranný kryt (5) dle pokynů uvedených výše.

Na vřeteno (4) nasadte podložku (8).

Na podložku nasadte brusný kotouč (9).

Na vřeteno našroubujte utahovací matku (10).

Stiskněte zajišťovací tlačítko (3) a přiloženým klíčem (11) pevně dotáhněte utahovací matku (10). V případě použití brusného kotouče, utáhněte utahovací matici (10) vodícím výstupkem dolů (E1). V případě použití řezného kotouče, utáhněte utahovací matici (10) vodícím výstupkem nahoru (E2).

! Zajišťovací tlačítko vřetene (3) stiskněte pouze tehdy, když se motor a vřeteno brusky již zastavily a jsou v klidu!

Zajišťovací tlačítko vřetene (3) musíte přidržovat stisknuté po celou dobu, kdy kotouč vyměňujete.

Uvolněte zajišťovací tlačítko.

Brusný kotouč sejměte opačným postupem.

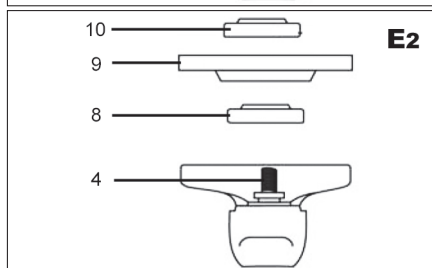
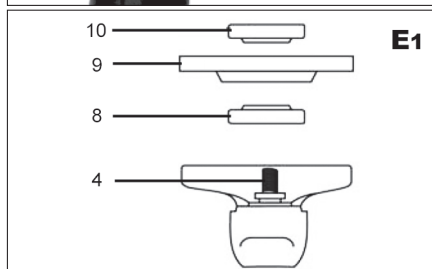
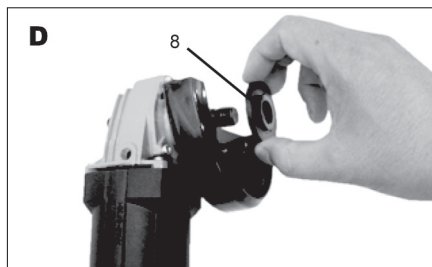

Zapnutí a vypnutí (G)

Brusku zapnete posunutím vypínače (1) do polohy „I“ Posunutím vypínače (1) do polohy „0“ se bruska vypne.

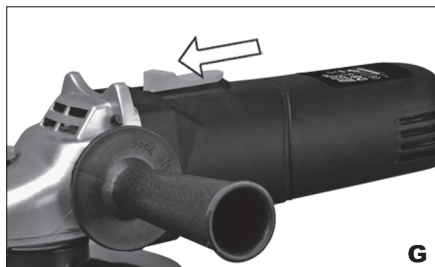

Tipy pro práci

! Předtím než začnete pracovat, vždy počkejte až kotouč po zapnutí dosáhne plných otáček

! Dávejte si pozor, aby se kabel brusky nedostal do přílišné blízkosti brusného kotouče a nedošlo k jeho poškození.

! Při zapínání nebo vypínání brusky dbejte na to, aby byl brusný kotouč vždy mimo opracovávaný materiál. Při práci dodržujte pracovní přestávky, zajistíte tak delší životnost Vašeho nářadí.

Vaši úhlovou brusku lze použít na řezání kovů (např. na odstranění hlavy šroubu), a také na čištění / přípravu povrchů (např. před a po svaření).

Různé typy kotoučů umožňují provádět s bruskou nejrůznější řezací či brousící úkony. Obvykle lze kotouče použít na měkkou ocel, nerezavějící ocel, kámen a zdivo – podle typu kotouče. Kotouče obsahující diamantové částice se používají na řezání velmi tvrdé materiály (beton).

Pokud brusku používáte na velmi měkké materiály, jako je např. hliník, kotouč se brzy zanese a je třeba ho vyměnit.

Pokud vyřezáváte otvory, ujistěte se, že je kotouč zarovnan s otvorem. Skroucení kotouče může způsobit jeho zničení. Pokud řežete jen tenkou vrstvu, materiál podložte, protože při hlubším vniknutí kotouče do materiálu se zvyšuje nebezpečí poškození obráběného dílu.

Při řezání kamene nebo zdiva doporučujeme použít odsávač prachu.

Broušení nahrubo:

Pro dosažení nejlepších výsledků při broušení nahrubo přidržíte brusný kotouč v úhlu mezi 15° a 20° k povrchu obrobku a pohybujte jím po obrobku stejným směrem dopředu a zpět.

Rozřezávání:

Když používáte ruční brusku k rozřezávání, vyhněte se jejímu naklápění v rovině řezu. Řezný kotouč musí mít bezchybnou řeznou hranu. Pro řezání tvrdého kamene je nevhodnější diamantový řezný kotouč.

ČIŠTĚNÍ A ÚDRŽBA

! Před čištěním a údržbou, vždy vytáhněte přívodní kabel nářadí ze zásuvky.

Vaše nářadí nepotřebuje žádné dodatečné mazání nebo údržbu. Nejsou v něm žádné Vámi opravitelné části.

Nikdy nepoužívejte vodu nebo chemická čistidla na čištění vašeho nářadí. Utřete ho suchou tkaninou.

Udržujte otvory ventilátoru motoru čisté.

Pokud spatříte v prostoru motoru velmi slabé jiskření, je Vaše nářadí v pořádku. Při zvýšeném jiskření se jedná o závadu na motoru.

Nikdy nečistěte žádnou část nářadí tvrdým, ostrým a nebo drsným předmětem.

Kontrola a výměna uhlíků

Uhlíky je nutno pravidelně kontrolovat.

Sejměte držáky uhlíků a vyčistěte uhlíky.

V případě opotřebení vyměňte oba uhlíky současně.

Přípevněte držáky uhlíků .

Po připevnění nových uhlíků nechte brusku běžet 5 minut bez zátěže.

! Používejte výhradně uhlíky správného typu.

Uskladnění při dlouhodobějším nepoužívání

Nářadí neskladujte na místě, kde je vysoká teplota.

Pokud je možné skladujte zařízení na místě se stálou teplotou a vlhkostí.

TECHNICKÉ ÚDAJE

| | |
|------------------|--------------------------|
| Vstupní napětí | 230 V |
| Vstupní kmitočet | 50 Hz |
| Příkon | 500 W |
| Otáčky naprázdno | 11 000 min ⁻¹ |
| Průměr kotouče | 115 mm |
| Závit vřetena | M14 |
| Hmotnost | 2 kg |
| Třída ochrany | II. |

Úroveň akustického tlaku měřená podle EN 60745:

| | | |
|-----------------------|--------------|-------|
| LpA (akustický tlak) | 92,0 dB (A) | KpA=3 |
| LWA (akustický výkon) | 105,0 dB (A) | KwA=3 |

Učiňte odpovídající opatření k ochraně sluchu !

Používejte ochranu sluchu, vždy když akustický tlak přesáhne úroveň 80 dB (A).

Vážená efektivní hodnota zrychlení podle EN 60745:

$$7,6/10,2 \text{ m/s}^2 \quad K=1,5$$

Výstraha: Hodnota vibrací během aktuálního použití elektrického ručního nářadí se může lišit od deklarované hodnoty v závislosti na způsobu, jakým je nářadí použito a v závislosti na následujících okolnostech: Způsob použití el. nářadí a druh řezaného anebo vrtaného materiálu. Stav nářadí a způsob jeho udržování. Správnost volby používaného příslušenství a zabezpečení jeho ostroty a dobrého stavu. Pevnost uchopení rukojeti, použití antivibračních zařízení. Vhodnost použití el. nářadí pro účel pro, který bylo

projektované a dodržování pracovních postupů dle pokynů výrobce .

V případě, že je toto nářadí používáno nevhodně, může způsobit syndrom chvění ruky-ramene.

Výstraha: Pro upřesnění je potřeba vzít do úvahy úroveň působení vibrací v konkrétních podmínkách používání ve všech provozních režimech, jako je doba, kdy je ruční nářadí kromě doby provozu vypnuté a kdy běží naprázdno a tedy nevykonává práci. Toto může výrazně snížit úroveň expozice během celého pracovního cyklu.

Minimalizujte riziko vlivu otřesů, používejte ostrá dláta, vrtáky a nože.

Nářadí udržujte v souladu s těmito pokyny a zabezpečte jeho důkladné mazání.

Při pravidelném používání nářadí investujte do antivibračního příslušenství.

Nářadí nepoužívejte při teplotách nižších než 10 °C.

Svoji práci si naplánujte tak, aby jste si práci s el. nářadím produkujícím vysoké chvějí rozložili na více dní.

Změny vyhrazeny.

OCHRANA ŽIVOTNÍHO PROSTŘEDÍ ZPRACOVÁNÍ ODPADŮ



Elektronářadí, příslušenství a obaly by měly být dodány k opětovnému zhodnocení nepoškozujícím životní prostředí.

Nevyhazujte elektronářadí do domovního odpadu!

Podle evropské směrnice WEEE (2002/96/ES) o starých elektrických a elektronických zařízeních a její aproximace v národních zákonech musí být neupotřebitelné elektronářadí odevzdáno v místě koupě podobného nářadí, nebo v dostupných sběrných střediscích určených ke sběru a likvidaci elektronářadí. Takto odevzdané elektronářadí bude shromážděno, rozebráno a dodáno k opětovnému zhodnocení nepoškozujícím životní prostředí.

ZÁRUKA

V příloženém materiálu najdete specifikaci záručních podmínek.

Datum výroby

Datum výroby je zakomponováno do výrobního čísla uvedeného na štítku výrobku. Výrobní číslo má formát AAAA-CCCC-DD-HHHH -

kde CCCC je rok výroby a DD je měsíc výroby.

ES PROHLÁŠENÍ O SHODĚ

My, dovozce

(dle Zákona č. 22/1997, § 2, odst. e)

WETRA-XT, ČR s.r.o.

Náchodská 1623, Praha 9, ČR

IČO 25632833

prohlašujeme, že výrobek

Typ:

AE3U50D

Název:

Úhlová bruska

Technické parametry

Hodnoty napájení 230V~50Hz

Příkon 500W

Otáčky naprázdno 11000min⁻¹

Průměr kotouče 115 mm

splňuje všechna příslušná ustanovení následujících předpisů Evropských společností:

EC Machinery Directive (MD) 2006/42/EC

EC Low Voltage Directive (LVD) 2006/95/EC

EC Electromagnetic Compatibility Directive (EMC) 2004/108/EC

Testování výrobku a ES přezkoušení typu provedla autorizovaná firma:

TÜV Rheinland LGA Product GmbH, Tillystrasse 2, 90431, Nürnberg, Germany

Vlastnosti a technické specifikace výrobku odpovídají následujícím normám EU :

EN 60745-1

EN 60745-2-3

EN 55014-1

EN 55014-2

EN 61000-3-2

EN 61000-3-3

Výrobek splňuje požadavky dle směrnice RoHS (2011/65/EU).

Osoba pověřená kompletací technické dokumentace:

Alexandr Herda, general manager

WETRA-XT, ČR s.r.o.

Náchodská 1623, Praha 9, ČR

Datum: 2013-08-01

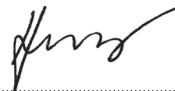

Alexandr Herda, general manager



Praha, 2013-08-01

Originál ES PROHLÁŠENÍ O SHODĚ

SK

AE3U50D - UHLOVÁ BRÚSKA 500W

VŠEOBECNÉ BEZPEČNOSTNÉ POKYNY

Tieto bezpečnostné pokyny si starostlivo preštudujte, zapamätajte a uschovajte.

Upozomenie! Pri používaní elektrických strojov a elektrického náradia je nutné rešpektovať a dodržiavať nasledujúce bezpečnostné pokyny z dôvodu ochrany pred úrazom elektrickým prúdom, zranením osôb a nebezpečím vzniku požiaru. Výrazom „elektrické náradie“ je vo všetkých nižšie uvedených pokynoch myslené nielen náradie napájané z elektrickej siete (napájacím káblom) ale i náradie napájané z akumulátora. (bez napájacieho kábla).

Odoľte všetky varovania a pokyny pre budúce použitie.

1. Pracovné prostredie

a) Udržujte pracovný priestor v čistom stave a dobre osvetlený. Neporiadok a tmavé miesta na pracovisku bývajú príčinou úrazov. Odoľte náradie, ktoré práve nepoužívate.

b) Nepoužívajte elektrické náradie v prostredí s nebezpečenstvom vzniku požiaru alebo výbuchu, to znamená v miestach, kde sa vyskytujú horľavé kvapaliny, plyny alebo prach. V elektrickom náradí vznikajú iskry, ktoré môžu byť príčinou vznietenia prachu alebo výparov. Zabráňte zvieratám prístupu k náradíu.

c) Pri používaní el. náradia zabráňte prístupu nepovolných osôb do pracovného priestoru, najmä detí. Ak budete vyrušovať, môžete stratiť kontrolu nad pracovnou činnosťou. V žiadnom prípade nenechávajte el. náradie bez dohľadu.

2. Elektrická bezpečnosť

a) Vidlica napájacieho kábla elektrického náradia musí zodpovedať sieťovej zásuvke. Nikdy akýmkoľvek spôsobom neupravujte el. prívodný kábel. Náradie, ktoré má na vidlici prívodné šnúry ochranný kolík, nikdy nepripájajte rozvodkami alebo inými adaptérmi. Nepoškodené vidlice a zodpovedajúce zásuvky znižujú nebezpečenstvo úrazu elektrickým prúdom. Poškodené alebo zamotané prívodné káble zvyšujú nebezpečenstvo úrazu elektrickým prúdom. Ak sa sieťová šnúra poškodí, musí sa nahradiť osobitou sieťovou šnúrou, ktorú možno dostať u výrobcu alebo jeho obchodného zástupcu.

b) Vyvarujte sa dotyku tela s uzemnenými plochami, ako napr. potrubné systémy, telesa ústredného kúrenia, šporáky a chladničky. Nebezpečenstvo úrazu elektrickým prúdom je väčšie, ak je Vaše telo spojené so zemou.

c) Nevystavujte elektrické náradie dažďu, vlhku alebo vode. Elektrického náradia sa nikdy nedotýkajte mokrymi rukami. Elektrické náradie nikdy neumývajte pod tečúcou vodou ani ho neponarajte do vody.

d) Nepoužívajte napájací kábel k inému účelu, než pre aký je určený. Nikdy nenoste a netahajte elektrické náradie za napájací kábel. Nevytahujte vidlicu zo zásuvky ťahom za kábel. Zabráňte mechanickému poškodeniu elektrických káblov ostrím alebo horúcim predmetom

e) El. náradie bolo vyrobené výlučne pre napájanie striedavým el. prúdom. Vždy skontrolujte, či el. napätie zodpovedá údajom uvedenému na typovom štítku.

f) Nikdy neppracujte s náradím, ktoré má poškodený el. kábel príp. vidlicu, alebo spadlo na zem a je akýmkoľvek spôsobom poškodené.

g) V prípade použitia predizolovacieho kábla vždy skontrolujte či jeho technické parametre odpovedajú údajom uvedeným na typovom štítku náradia. Ak je elektrické náradie používané vonku, používajte predizolovací kábel vhodný pre vonkajšie použitie. Pri použití predizolovacích bubnov je potrebné ich rozvinúť, aby nedochádzalo k ich prehratiu.

h) Ak je elektrické náradie používané vo vlhkých priestoroch alebo vonku je povolené používať ho iba ak je zapojené do el. obvodu s prívodným chráničom ≤ 30 mA. Použite el. obvodu s chráničom (RCD) znižuje riziko úrazu elektrickým prúdom.

i) Držte el. ručné náradie výlučne za izolovanú plochu určenú na uchopenie, pretože pri prevádzke môže dôjsť ku kontaktu rezacieho či vrtiaceho príslušenstva so skrytým vodičom alebo vlastnou šnúrou.

3. Bezpečnosť osôb

a) Pri používaní elektrického náradia buďte pozorní a ostrežite, venujte maximálnu pozornosť činnosti, ktorú práve prevádzkate. Sústreďte sa na prácu. Nepracujte s elektrickým náradím ak ste unavení, alebo ste pod vplyvom drog, alkoholu alebo liekov. Aj chvíľková nepozornosť pri používaní elektrického náradia môže viesť k vážnemu poraneniu osôb. Pri práci s el. náradím nejedzte, nepite a nefajčíte.

b) Používajte ochranné pomôcky. Vždy používajte ochranu očí. Používajte ochranné prostriedky odpovedajúce druhu práce, ktorú prevádzkate. Ochranné pomôcky ako napr. respirátor, bezpečnostná obuv s protišmykovou úpravou, pokrývka hlavy alebo ochrana sluchu, používané v súlade s podmienkami práce, znižujú riziko poranenia osôb.

c) Vyvarujte sa neúmyselnému zapnutiu el. náradia. Neprenášajte el. náradie, ktoré je pripojené k elektrickej sieti, s prstom na vypínači alebo na spúšti. Pred pripojením k elektrickému napájaniu sa uistite, či vypínač alebo spúšť sú v polohe „vypnuté“. Prenášanie el. náradia s prstom na vypínači alebo pripájané vidlice el. náradia do zásuvky zo zapnutým vypínačom môže byť príčinou vážnych úrazov.

d) Pred zapnutím el. náradia odstráňte všetky nastavovacie kľúče a nástroje. Nastavovací kľúč alebo nástroj, ktorý zostane pripavený k otáčajúcej sa časti elektrického náradia môže byť príčinou poranenia osôb.

e) Vždy udržiavte stabilný postoj a rovnováhu. Pracujte len tam, kam bezpečne dosiahnete. Nikdy neprečehujte vlastnú silu. Nepoužívajte elektrické náradie, ak ste unavení.

f) Obliekajte sa vhodným spôsobom. Používajte pracovné oblečenie. Ne noste voľné oblečenie ani šperky. Dbajte na to, aby sa vaše vlasy, oblečenie, rukavice alebo iné časť Vašho tela nedostala do prílišnej blízkosti rotujúcej alebo rozpaľovanej časti el. náradia.

g) Pripojte el. náradie k odsávaniu prachu. Ak má el. náradie možnosť pri-

pojenia zariadenia na zachytávanie alebo odsávanie prachu, uistite sa, že došlo k jeho riadnemu pripojeniu a použitiu. Použitie takýchto zariadení môže obmedziť nebezpečenstvo vznikajúce prachom.

h) Pevné upevnenie obrobok. Použite stolársku svorku alebo zverák pre upevnenie obrobku, ktorý budete obrábať.

i) Nepoužívajte akékoľvek náradie ak ste pod vplyvom alkoholu, drog, liekov alebo iných omamných či návykových látok.

j) Toto zariadenie nie je určené na použitie osobami (vrátane detí) so zníženými fyzickými, zmyslovými alebo mentálnymi schopnosťami alebo s nedostatkom skúseností a znalostí, pokiaľ nie sú pod dozorom alebo nedostali pokyny ohľadom použitia zariadenia od osoby zodpovednej za ich bezpečnosť. Deti musia byť pod dozorom, aby ste sa uistili, že sa nehradajú so zariadením.

4. Používanie a starostlivosť o elektrické náradie.

a) El. náradie vždy odpojte od el. siete v prípade akéhokoľvek problému pri práci, pred každým čistením alebo údržbou, pri každom presune a pri ukončení činnosti (Nikdy neppracujte s el. náradím, ak je akýmkoľvek spôsobom poškodené).

b) Ak začne náradie vydávať abnormálny zvuk alebo zápach, okamžite ukončite prácu.

c) Elektrické náradie nepreťažujte. Elektrické náradie bude pracovať lepšie a bezpečnejšie, ak s ním budete pracovať v otáčkach, pre ktoré bolo navrhnuté. Používajte správne náradie, ktoré je určené pre danú činnosť. Vhodné náradie bude dobre a bezpečne vykonávať prácu, pre ktorú bolo vyrobené.

d) Nepoužívajte elektrické náradie, ktoré nemožno bezpečne zapnúť a vypnúť ovládacím vypínačom. Používanie takého náradia je nebezpečné. Vadný vypínač musí byť opravený certifikovaným servisom.

e) Odpojte náradie od elektrickej siete predtým, než začnete prevádzkať jeho nastavenie, výmenu príslušenstva alebo údržbu. Toto opatrenie obmedzí nebezpečenstvo náhodného spustenia.

f) Nepoužívajte elektrické náradie uschovávať tak, aby bolo mimo dosahu detí a nepovolných osôb. Elektrické náradie v rukách neskusených užívateľov môže byť nebezpečné. Elektrické náradie skladujte na suchom a bezpečnom mieste.

g) Starostlivo udržiavajte elektrické náradie v dobrom stave. Pravidelne kontrolujte nastavenie pohybujúcich sa častí a ich pohyblivosť. Kontrolujte či nedošlo k poškodeniu ochranných krytov alebo iných častí, ktoré môžu ohroziť bezpečnú funkciu elektrického náradia. Ak je náradie poškodené, pred ďalším použitím zaistite jeho opravu. Mnoho úrazov je spôsobených nesprávnou údržbou elektrického náradia.

h) Rezaacie nástroje udržiavte ostré a čisté. Správne udržiavané a naostrené nástroje uľahčujú prácu, obmedzujú nebezpečenstvo úrazu a práca s nimi sa ľahšie kontroluje. Použitie iného príslušenstva než toho, ktoré je uvedené v návode na obsluhu alebo doporučené dovozcom môže spôsobiť poškodenie náradia a byť príčinou úrazu.

i) Elektrické náradie, príslušenstvo, pracovné nástroje atď. používajte v súlade s týmito pokynmi a takým spôsobom, ktorý je predpísaný pre konkrétne elektrické náradie a to s ohľadom na dané podmienky práce a druh prevádzkanej práce. Používanie náradia na iné účely, než pre aké je určené, môže viesť k nebezpečným situáciám.

5. Používanie akumulátorového náradia

a) Pred vložením akumulátora sa uistite, že je vypínač v polohe „0-vypnuté“. Vloženie akumulátora do zapnutého náradia môže byť príčinou nebezpečných situácií.

b) K nabíjaniu akumulátora používajte len nabíjaky predpísané výrobcom. Použitie nabíjaky pre iný typ akumulátora môže mať za následok jeho poškodenie a vznik požiaru.

c) Používajte iba akumulátory určené pre dané náradie. Použitie iných akumulátorov môže byť príčinou úrazu alebo vzniku požiaru.

d) Ak nie je akumulátor používaný, uschovávať ho oddelene od kovových predmetov ako sú svorky, kľúče, skrutky a iné drobné kovové predmety, ktoré by mohli spôsobiť spojenie jedného kontaktu akumulátora s druhým. Vyskratovanie akumulátorom môže zapríčiniť úraz, popálenie alebo vznik požiaru.

e) S akumulátormi zaobchádzajte šetrne. Pri nesetornom zaobchádzaní môže z akumulátora uniknúť chemická látka. Vyvarujte sa kontaktu s ňou. Ak predsa dôjde ku kontaktu s touto chemickou látkou, vymyte postihnuté miesto prúdom tečúcej vody. Ak sa chemická látka dostane do očí, vyhľadajte ihneď lekársku pomoc. Chemická látka z akumulátora môže spôsobiť vážne poranenia.

6. Servis

a) Nevymieňajte časti náradia, neprevádzkajte sami opravy, ani iným spôsobom nezasať do konštrukcie náradia. Opravy náradia zverte kvalifikovaným osôbám.

b) Každá oprava alebo úprava výrobku bez oprávnenia našej spoločnosti je neprípustná (môže spôsobiť úraz, alebo škodu užívateľovi).

c) Elektrické náradie vždy nechajte opraviť v certifikovanom servisnom stredu. Používajte iba originálne alebo doporučené náhradné diely. Zaisťte tak bezpečnosť Váš a Vašho náradia.

DOPLŇUJÚCE BEZPEČNOSTNÉ POKYNY

- Pred použitím si prosím prečítajte tieto bezpečnostné pokyny a starostlivo ich uchovajte.

! - Tento symbol označuje nebezpečenstvo zranenia, alebo poškodenia zariadenia .

! V prípade nedodržania pokynov uvedených v tejto príručke, hrozí riziko úrazu.

- Zariadenie zodpovedá platným technickým predpisom a normám.

! Okrem brúsnych, rezných a diamantových kotúčov nepoužívajte iné príslušenstvo.

! Nikdy nepoužívajte náradie bez ochranného krytu.

! Používajte vždy ochranu očí (ochranné okuliare resp. ochranný štít) a sluchu.

! Nepoužívajte nijaké rezacie a brúsne kotúče na bočné brúsenie.

! Postarajte sa o to aby počas prašnej práce boli vetracie otvory voľné.

! Pri rezaní do stien skontrolujte , či sa v stenách nenachádza el. vedenie (detektorom na kov).

! Brúsny kotúč nikdy nechladte vodou.

! Nedotýkajte sa obrobku po opracovaní, môže byť horúci.

! Brúsku nikdy nepripievajte k pracovnému stolu, ani žiadnym iným spôsobom.

! Presvedčite sa, že počet otáčok uvedený na brúsnom kotúči je vyšší alebo rovnaký, ako počet otáčok uhlovej brúsky uvedenej na typovom štítku.

! Nerežte materiál, ktorý vyžaduje rez o maximálnej hĺbke presahujúcej hĺbku brúsneho kotúča.

! Nerežte a nebrúste ľahké kovy s obsahom horčíku vyšším ako 80%, pretože takéto kovy sú horľavé.

! Dbajte na to, aby brúsny kotúč mal správne rozmery a bol na vreteno správne upevnený.

! S brúsnymi kotúčmi zaobchádzajte veľmi opatrne a v súlade s pokynmi, ktoré sú k brúsnemu kotúču pripojené.

! Pred každým použitím brúsny kotúč prehladnite. Nepoužívajte brúsne kotúče, ktoré sú popraskané alebo inak poškodené.

! Uistite sa, že brúsny kotúč je nasadený podľa pokynov.

! Po nasadení brúsneho kotúča nechajte brúsku bežať naprázdno na bezpečnom mieste. Pokiaľ brúška silne vibruje, alebo ak sú na brúsnom kotúči viditeľné poškodenia okamžite brúsku vypnite a pokúste sa zistiť príčinu.

! Nepoužívajte redukcie alebo iné pomocné diely k nasadeniu brúsnych kotúčov pre odlišný priemer vretena.

! Dbajte na to, aby bol materiál riadne podoprený alebo upevnený.

! Nikdy nepoužívajte upichovací kotúč k odstráneniu ostrín.

! Dbajte na to, aby iskry nemohli nikoho zasiahnuť a aby nemohli zapáliť horľavé látky.

! S brúskou nepracujte pokiaľ niekto stojí v línii brúsneho kotúča. Zabezpečte aby bol pracovný priestor okolo vás čistý.

! Zaisťovacie tlačidlo kotúča (3) stlačte len vtedy, pokiaľ

motor a vreteno brúsky už úplne zastavili !

! Pamätajte na to že brúsny kotúč sa po vypnutí brúsky bude zotrvačnosťou ešte chvíľu dotáčať.

! Vždy používajte pomocnú rukoväť, ktorá je dodávaná z náradím.

! Strata kontroly nad el. náradím môže spôsobiť poranenie.

- Používajte ochranné prostriedky proti hluču, prachu a vibráciám !!!

TIETO BEZPEČNOSTNÉ POKYNY USCHOVAJTE!!!

POPIS (A)

Táto brúška je určená na brúsenie a rozbrusovanie kovových materiálov.

- 1 Vypínač
- 2 Bočná rukoväť
- 3 Zaisťovacie tlačítko kotúča
- 4 Vreteno
- 5 Ochranný kryt
- 6 Kryt
- 7 Skrutka ochranného krytu
- 8 Podložka
- 9 Brúsny kotúč
- 10 Uťahovacia matica
- 11 Doťahovací kľúč

Pozn. : Brúsny kotúč (9), nie je súčasťou príslušenstva brúsky.

UPOZORNENIE!

! K uhlovej brúске ASIST je dodávaný ochranný kryt kotúča (5) určený výlučne na brúsenie.

! Nie je povolené používať dodaný ochranný kryt (5) na rezanie.

! Ak chcete použiť uhlovú brúsku na rezanie je nutné použiť ochranný kryt kotúča určený na rezanie podľa normy EN 60745-2-3 (viď. obr. KNR - tento nie je súčasťou dodávky).

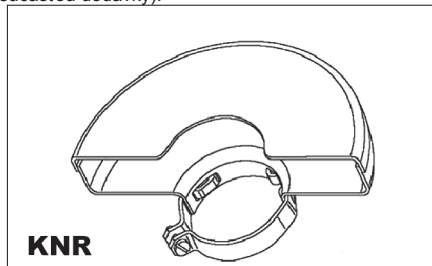

PIKTOGRAMY

Piktogramy uvedené na obalu výrobku :

- a) Hodnoty napájania
- b) Príkon
- c) Otáčky naprázdno

- d) Priemer brúsneho / rezného kotúča
e) Závit vretena

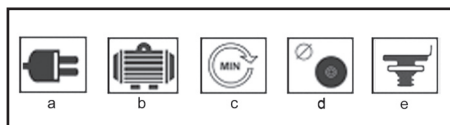

POUŽITIE A PREVÁDZKA

Náradie ASIST je určené výhradne pre domáce alebo hobby použitie.

Výrobca a dovozca nedoporučujú používať toto náradie v extrémnych podmienkach a pri vysokom zaťažení.

Akékoľvek ďalšie doplňujúce požiadavky musia byť predmetom dohody medzi výrobcom a odberateľom.

Nasadenie bočnej rukoväte (B)

Bočnú rukoväť (2) upevníte v jednom z montážnych otvorov.



Ako pripevniť a odstrániť ochranný kryt (C)

Uvoľníte skrutkovačom skrutku upínanej svorky krytu (7). Nasadíte ochranný kryt (5) podľa obrázku (C) a skrutku pevne utiahnete.

Ochranný kryt odstránite opačným postupom.

! Brúsku nikdy nepoužívajte bez ochranného krytu.

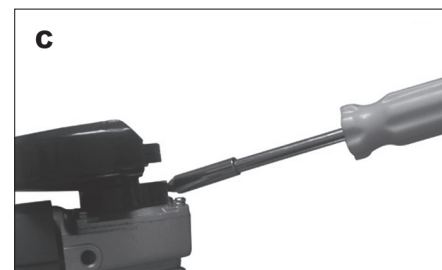

Ako nasadiť a odstrániť brúsny kotúč (D,E,F)

! Pred nasadením alebo odstránením brúsneho kotúča vždy vytiahnite prírodnú šnúru brúsky zo zásuvky.

Položte brúsku na stôl vretenom nahor.

Pripevnite ochranný kryt (5) podľa pokynov uvedených vyššie.

Na vreteno (4) nasadíte podložku (8).

Na podložku nasadíte brúsny kotúč (9).

Na vreteno naskrutkujte uťahovaciu maticu (10).

Stlačte zaisťovacie tlačítko (3) a priloženým kľúčom (11) pevne dotiahnite uťahovaciu maticu (10). V prípade použitia brúsneho kotúča kotúč, zatiahnite uťahovaciu maticu (10) vodiacim výstupkom nahor (E1). V prípade použitia rezného kotúča, zatiahnite uťahovaciu maticu (10) vodiacim výstupkom nahor (E2).

! Zaisťovacie tlačítko vretena (3) stlačte len vtedy, ak sa motor a vreteno brúsky už úplne zastavili!

Zaisťovacie tlačítko vretena (3) musíte držať stlačené po celú dobu vymieňania kotúča.

Uvoľníte zaisťovacie tlačítko.

Brúsny kotúč odstránite opačným postupom.

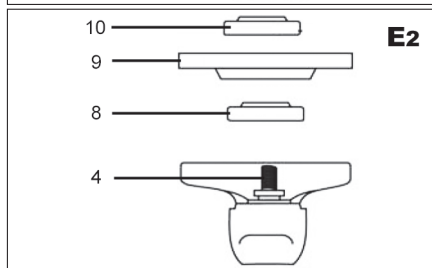
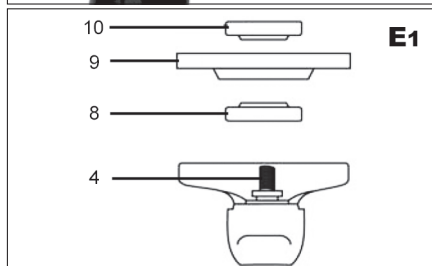
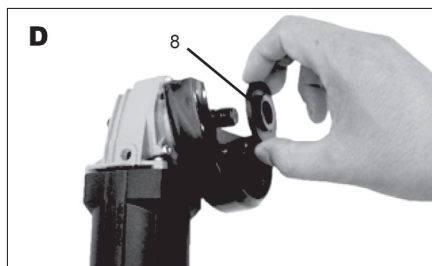

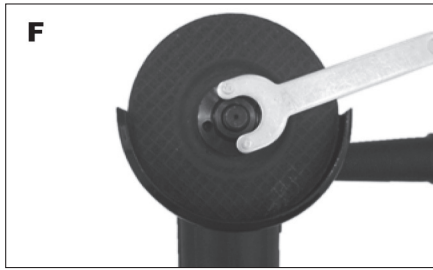

Zapnutie a vypnutie (G)

Zariadenie zapnete posunutím vypínača (1) do polohy „I“.

Posunutím vypínača (1) do polohy „0“ sa zariadenie vypne.

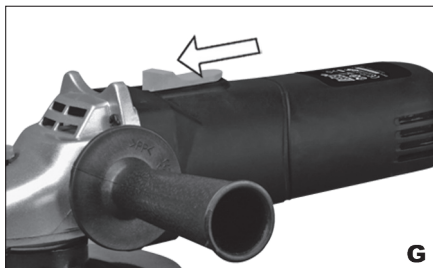

Typy pre prácu

! Vždy počkajte kým sa kotúč po zapnutí nedostane do plných obrátok, predtým ako začnete pracovať.

! Dávajte si pozor aby sa kábel brúsky nedostal do prílišnej blízkosti brúsneho kotúča a nedošlo k jeho poškodeniu.

! Pri zapínaní alebo vypínaní prístroja dbajte na to aby bol brúsny kotúč vždy mimo opracovávaného materiálu.

Pri práci dodržiavajte pracovné prestávky, zabezpečíte si tak dlhšiu životnosť Vášho pracovného náradia.

Vaša uhlová brúska sa dá použiť na rezanie kovov, napr. na odstránenie hlavy skrutky a taktiež na čistenie/prípravu povrchov, napr. pred a po zváraní.

Rôzne typy kotúčov umožňujú brúske, aby splnila rôzne požiadavky. Zvyčajne môžete kotúče použiť na mäkkú oceľ, nehrdzavejúcu oceľ, kameň a tehlu. Kotúče impregnované diamantmi môžete použiť na veľmi tvrdé materiály.

Ak brúsku používate na veľmi mäkké materiály, ako je napr. hliník, kotúč sa skoro zanesie a musíte ho vymeniť.

Ak režete otvory, uistite sa, že kotúč je zarovnaný s otvorom. Skrútenie kotúča môže spôsobiť jeho zničenie. Ak režete iba tenkú vrstvu, podložte materiál, pretože pri hlbšom vniknutí sa zvyšuje nebezpečenstvo poškodenia.

Pri rezaní kameňa alebo tehly vám odporúčame použiť odsávač prachu.

Brúsenie nahrubo:

Pre dosiahnutie najlepších výsledkov pri brúsení nahrubo držte brúsny kotúč v uhle medzi 15° a 20° k povrchu obrobnku a pohybujte ním po obrobnku rovnomerne dopredu a späť.

Rozrezávanie:

Pokiaľ používate ručnú brúsku k rozrezávaniu, vyhnite sa jej naklápaniu v rovine rezu. Rozbrusovací kotúč musí mať bezchybnú reznú hranu. Pre rezanie tvrdého kameňa je najvhodnejší diamantový rezný kotúč.

ČISTENIE A ÚDRŽBA

! Pred čistením a údržbou, vždy vyťahnite prívodný kábel náradia zo zásuvky.

Vaše zariadenie nepotrebuje žiadne dodatočné mazanie alebo údržbu. Nie sú v ňom žiadne vami opraviteľné časti.

Nikdy nepoužívajte vodu alebo chemické čistidlá na čistenie vášho zariadenia. Utierajte ho suchou tkaninou.

Udržujte rámy ventilátorov motora čisté.

Ak zbadáte slabé iskry v rámoch ventilátor, je to normálne a nepoškodí to vaše zariadenie. Pri enormnom zvýšení iskrenia sa jedná o závalu.

Nikdy nečistite žiadnu časť prístroja tvrdým, ostrým alebo drsným predmetom.

Kontrola a výmena uhlíkov (H)

Uhlíky sa musia pravidelne kontrolovať.

Odmontujte držiaky uhlíkov a vyčistite uhlíky.

V prípade opotrebovania vymeňte obidva uhlíky súčasne.

Namontujte držiaky uhlíkov (6).

Po vložení nových uhlíkov nechajte brúsku bežať 5 min naprázdno.

! Používajte výhradne uhlíky správneho typu.

Uskladnenie pri dlhodobejšom nepoužívaní

Zariadenie neskladujte na mieste s vysokou teplotou. Pokiaľ je možné skladujte zariadenie na mieste so stálou teplotou a vlhkosťou.

TECHNICKÉ ÚDAJE

| | |
|------------------|--------------------------|
| Vstupné napätie | 230 V |
| Vstupný kmitočet | 50 Hz |
| Príkion | 500 W |
| Otáčky naprázdno | 11 000 min ⁻¹ |
| Priemer kotúča | 115 mm |
| Závit vretena | M14 |
| Váha | 2 kg |
| Trieda ochrany | II. |

Úroveň akustického tlaku meraná podľa EN 60745:

| | | |
|-----------------------|--------------|-------|
| LpA (akustický tlak) | 92,0 dB (A) | KpA=3 |
| LWA (akustický výkon) | 105,0 dB (A) | KwA=3 |

Učinite zodpovedajúce opatrenia k ochrane sluchu

Používajte ochranu sluchu, vždy keď akustický tlak presiahne úroveň 80 dB (A)

Vážená efektívna hodnota zrýchlenia podľa
EN 60745:

7,6/10,2 m/s² K=1,5

! Výstraha:

Hodnota emisie vibrácií počas aktuálneho použitia elektrického ručného náradia sa môže líšiť od deklarovanej hodnoty v závislosti od spôsobu, akým je náradie použité a v závislosti od nasledovných podmienok::

Spôsob použitia el. náradia a druh rezaného alebo vrtaného materiálu. Stav náradia a spôsob jeho udržiavania. Správnosť voľby používaného príslušenstva a zabezpečenie jeho ostrosti a dobrého stavu. Pevnosť uchopenia rukoväti, použitie antivibračných zariadení. Vhodnosť použitia el. náradia na účel pre ktorý je naprojektované a dodržiavanie pracovných postupov podľa pokynov výrobcu .

Ak tohto náradie nie je vhodne používané, môže spôsobiť syndróm chvenia ruky-ramena.

! Výstraha: Na spresnenie je potrebné zobrať do úvahy úroveň pôsobenia vibrácií v konkrétnych podmienkach použitia vo všetkých častiach prevádzkového cyklu, ako sú doby, keď je ručné náradie okrem doby prevádzky vypnuté a keď beží naprázdno a teda nevykonáva prácu. Toto môže výrazne znížiť úroveň expozície počas celého pracovného cyklu.

Minimalizujte riziko vplyvu otrasov, používajte ostré dláta, vrtáky a nože.

Náradie udržiajte v súlade s týmito pokynmi a zabezpečte jeho dôkladné mazanie (ak sa to požaduje).

Pri pravidelnom používaní náradia investujte do antivibračného príslušenstva.

Náradie nepoužívajte pri teplotách nižších ako 10 °C. Svoju prácu si naplánujte tak, aby ste si prácu s el. ručným náradím produkujúce vysoké chvenia rozložili na viacero dní.

Zmeny vyhradené!

OCHRANA ŽIVOTNÉHO PROSTREDIA SPRACOVANIE ODPADU



Elektronáradie, príslušenstvo a obaly by mali byť dodané k opätovnému zhodnoteniu nepoškodzujúcemu životné prostredie.

Nevyhadzujte elektronáradie do domového odpadu!

Podľa európskej smernice WEEE (2002/96/ES) o starých elektrických a elektronických zariadeniach a jej aproximácie do národných zákonov neupotrebitelné elektronáradie odovzdajte v predajni pri nákupe podobného náradia, alebo v dostupných zberných strediskách určených na zber a likvidáciu elektronáradia.

Takto odovzdané elektronáradie bude zhromaždené, rozrobené a dodané k opätovnému zhodnoteniu nepoškodzujúcemu životné prostredie.

ZÁRUKA

Špecifikáciu záručných podmienok nájdete v záručnom liste.

Dátum výroby.

Dátum výroby je zakomponovaný do výrobného čísla uvedeného na štítku výrobku. Výrobné číslo má formát AAAA-CCCC-DD-HHHHH , kde CCCC je rok výroby a DD je mesiac výroby.

ES PREHLÁSENIE O ZHODE

My, dovozca

(podľa Zákona č. 22/1997, § 2, odst. e)

WETRA-XT, ČR s.r.o.

Náchodská 1623, Praha 9, ČR

IČO 25632833

prehlasujeme, že výrobok

Typ:

AE3U50D

Názov:

Uhlová brúska

Technické parametre

| | |
|-------------------|------------------------|
| Hodnoty napájania | 230V~50Hz |
| Príkon | 500W |
| Otáčky bez záťaže | 11000min ⁻¹ |
| Priemer kotúča | 115 mm |

splňuje všetky príslušné ustanovenia nasledujúcich predpisov Európskej únie:

| | |
|--|-------------|
| EC Machinery Directive (MD) | 2006/42/EC |
| EC Low Voltage Directive (LVD) | 2006/95/EC |
| EC Electromagnetic Compatibility Directive (EMC) | 2004/108/EC |

Testovanie výrobku a ES preskúšanie typu vykonala autorizovaná firma:

TÜV Rheinland LGA Product GmbH, Tillystrasse 2, 90431, Nürnberg, Germany

Vlastnosti a technické špecifikácie výrobku odpovedajú nasledujúcim normám Európskej únie :

EN 60745-1
EN 60745-2-3
EN 55014-1
EN 55014-2
EN 61000-3-2
EN 61000-3-3

Výrobok spĺňa požiadavky podľa smernice RoHS (2011/65/EU)

Osoba poverená kompletáciou technickej dokumentácie:

Alexandr Herda, general manager
WETRA-XT, ČR s.r.o.
Náchodská 1623, Praha 9, ČR

Datum: 2013-08-01



Alexandr Herda, general manager



Praha, 2013-08-01

H**AE3U50D - SAROKCSISZOLÓ 500W****Általános biztonsági utasítások****A következő biztonsági utasításokat figyelmesen olvassa el, jegyezze meg és őrizze meg.**

Figyelmeztél! Az elektromos gépek és szerszámok használata esetén fontos respektálni és betartani a következő biztonsági utasításokat az elektromos áram által okozott balesetek, személyi sérülések és a tűz keletkezése veszélyének megakadályozásának szempontjából. Az „elektromos szerszámok” kifejezés magába foglalja nemcsak az elektromos áram által táplált (kábelrelvezetű), de az akkumulátorból táplált szerszámokat is (kábel nélküli).

Őrizze meg a figyelmeztetéseket és utasításokat a jövőbeni használatához.

1. Munkavégzési terület

- a)** A munkavégzési területet tartsa tisztán és jól megvilágítva. A rendeltetés és a nem megfelelő megvilágítás gyakran a balesetek okozói. Rakjra el a szerszámokat, amelyeket éppen nem használ.
- b)** Ne használjon elektromos szerszámokat olyan környezetben, ahol tűz vagy robbanásveszély állhat fenn, tehát olyan helyeken, ahol gyúlékony folyadékok, gázok vagy porok találhatók. Az elektromos szerszámokban szikrák keletkeznek, melyek előidézhetik a porok és gázok gyulladását. Gondoskodjon arról, hogy az állatok ne férjenek hozzá a szerszámhoz.
- c)** Az elektromos szerszámok használatakor akadályozd meg az illetéketlen személyeket, főleg a gyerekeket bejárását a munkavégzési területre. Ha zavarva vannak a munka közben, elvezethetik a kontrollt a munkatevékenység felett. Semmi esetre se hagyja az elektromos szerszámokat felügyelet nélkül.

2. Biztonsági utasítások elektr. árammal való munkavégzőknek

- a)** Az elektromos szerszám kábelének hálózati csatlakozójának meg kell felelnie az aljzattal. Soha semmilyen körülmények között ne hajtsanak végre módosításokat az elektromos kábelen. Olyan szerszámra, amely elektromos csatlakozója védőérintkezővel van ellátva, soha ne használjon elosztót, sem egyéb adaptert. A sérteletlen hálózati csatlakozók és a megfelelő aljzatok csökkentik az elektromos áram által okozott sérülés veszélyét. A sérült vagy őszegubánok kábelnek növelik az elektromos áram által okozott sérülések veszélyét. Abban az esetben, ha a hálózati kábel megsérült, ezt cseréljük speciális hálózati kábelre, amelyet a gyártónál, illetve ennek üzleti képviselőjénél szerezhet be.
- b)** Óvakodjanak a testrészek érintkezéséről a földelt területtel, például a csövezetekkel, központi fűtőtestek, gáztűzhelyek és hűtőszekrények esetében. Az elektromos áram által okozott sérülések veszélye nagyobb, ha az Ön teste érintkezésben áll a földel.

c) Az elektromos szerszámokat ne tegye ki az eső, pára és víz hatásának. Az elektromos szerszámokhoz sose nyúljunk vízszel közel. Sose mossa folyóvízzel alatt vagy ne mártsa be víz alá az elektromos szerszámokat.

- d)** Sose használja az elektromos kábel más célokra, mint ami a rendeltetése. Soha ne húzzák vagy hordozzák az elektromos szerszámokat az elektromos kábelük által. Sose a kábelen keresztül húzzák ki az elektromos szerszám hálózati csatlakozóját az aljzattól. A csatlakozódugót ne húzzák a kábelnél fogva. Úgyjeljen, hogy az elektromos csatlakozókábel sérülék meg és, sem forró tárgy.
- e)** Az elektromos szerszámok kizárólag váltóárammal való működésére voltak kigyártva. Mindig ellenőrizze le, hogy a hálózati feszültség megfelel-e a szerszámon levő címkén feltüntetett adatoknak.

f) Sose dolgozzon olyan szerszámmal amelynek sérült az elektromos kábele, vagy a hálózati csatlakozója, netán leeseet vagy másképpen van megsérülve.

- g)** Hosszabbító kábel használata esetén mindig ellenőrizze, hogy annak műszaki paramétereit megfelelnek-e a szerszám ismeretlen címkéjén feltüntetett adatoknak. Amennyiben az elektromos szerszámot a szabadban használja, alkalmazzon olyan hosszabbító kábel, amely alkalmas a szabadban való használatra. Hosszabbító doboz használata esetén tekerje le azokat, hogy megelőzze azok túlmelegedését.

h) Amennyiben az elektromos szerszám nedves környezetben vagy a szabadban használja, csak akkor szabad használni azt, ha az 30 mA-es túláramvédelemmel ellátott áramkörben van bekötve. /RCD/ védelemmel ellátott áramkör használata csökkenteni az áramütés veszélyét.

i) Az elektromos kézi szerszámot kizárólag a megmarkolásra kialakított szigetelt felületen tartsa, mivel működés közben a vágó- vagy fűrészszárny rejtett vezetékkel vagy saját kábelével érintkezhet.

3. Személyek biztonsága

- a)** Az elektromos szerszámok használatakor legyenek figyelmesek, maximálisan figyeljenek oda a végzett tevékenységre, amit éppen végrehajtanak. Özpontosítsanak a munkára. Sose dolgozzanak elektromos szerszámokkal ha fáradtak, kábélsozár, alkoholt vagy gyógyszerek hatása alatt vannak. Egy pillanatyú figyelmetlenség az elektromos szerszámok használatakor komoly sérüléseket is okozhat. Az elektromos szerszámok használatában közben ne egyenek, ne igyanak és ne dohányozzanak.

b) Használjanak munkavédelmi eszközöket. Mindig használjanak szemvédőt. Használjon olyan munkavédelmi eszközöket amelyek megfelelnek az adott munkának. A munkavédelmi eszközök, mint pl. a respirátor, biztonsági lábbeli csúszásálló talpuzattal, fejdő vagy hallvédő, a munkafeltételekhez való alkalmazáshoz csökkentik a személyek sérüléseinek veszélyét.

c) Óvakodjanak a nem szándékos elektromos szerszám beindításától. Ne helyezzenek át szerszámot úgy, hogy feszültség alatt van és melynek be-, kikapcsolóján rajtatartják az ujjukat. A hálózatba való kapcsolás előtt győződjön meg arról, hogy a be-, kikapcsoló a „kikapcsolt” helyzetben van. A szerszámok átáramlása vagy hálózati aljzatba való behelyezése melynek be-, kikapcsolóján rajtatartják az ujjukat, vagy a be-, kikapcsolójuk a „bekapcsolt” helyzetben van a balesetek okozójává válhat.

d) A szerszámok bekapcsolása előtt távolítsa el az összes beállítókulcsot és eszközöket.

e) Mindig egyensúlyban és stabil állásban dolgozzon. Csak ott dolgozzon, ahova biztosan ér. Sose becsúszjék túl az erejét és saját képességeit. Ha fáradt, ne használja az elektromos szerszámokat.

f) Öltözködjön megfelelő módon. Használjon munkaruhát.

Munkavégzőknek ne hordjon bő öltözetet és ékszereket. Úgyeljen arra, hogy az Ön haja, ruhája, kesztyűje vagy más testrésze ne kerüljön közvetlen közelbe az elektromos szerszámok rotációs vagy felforrósodott részéhez.

g) Kapcsolja az elektromos berendezést a porszívóhoz. Ha a berendezés rendelkezik porszívó vagy portefogó csatlakozóval, győződjön meg arról hogy a porszívó berendezés megfelelően van-e csatlakoztatva, ill. használva. Az ilyen berendezések használata megakadályozhatja a por által keletkezett veszélyt.

h) A munkadarabot erősen rögzítse. A megmunkálendő munkadarab rögzítése használjon asztalos szorítót vagy satut.

i) Ne használjon semmilyen szerszámot, ha alkohol, drog, gyógyszer vagy más kábító-, függőségét okozó anyagok hatása alatt áll.

j) A berendezést nem kezelheti olyan személy (gyerekeket is beleértve), akik csökkent testi, értelmi vagy mentális képességekkel rendelkeznek, vagy akiknek nincs megfelelő tapasztalatuk és vonatkozó tudásuk, csak abban az esetben, ha a megfelelő felügyelet biztosított, illetve a berendezés működtetéséhez megkapták a szükséges utasításokat a biztonságukért felelős személytől. A gyerekeknek felügyelet alatt kell lenniük, ha a berendezéssel ne játszhassanak.

4. Az elektromos szerszámok használata és karbantartása:

a) Az elektromos szerszámot bármilyen munkában előforduló probléma, tisztítás vagy karbantartás, tisztítás vagy karbantartás előtt, ill. minden átáramlással eseten vagy használaton kívül mindig kapcsolja le az elektromos hálózatról. Soha ne dolgozzon az elektromos szerszámmal, ha bármilyen módon megsérült.

b) Ha a szerszám furcsa hangot vagy bűzt bocsát ki, azonnal fejezze be a munkát.

c) Ne terhelje túl az elektromos szerszámot. Az elektromos szerszám jobban és biztonságosabban fog dolgozni, ha olyan fordulatszámon van vele dolgova amelyre terveztek. Az adott munkára a megfelelő szerszámot használja. A megfelelő szerszám jól és biztonságosan fog dolgozni abban a munkában amire gyártották.

d) Ne használjon elektromos szerszámot, amelyet nem lehet biztonságosan be- és kikapcsolni a be-, kikapcsolással. Az ilyen szerszám használata veszélyes. A hibás kapcsolót meg kell javítani az arra szakosodott szervizben.

e) Az elektromos szerszámot kapcsolja le a hálózatról még mielőtt módosítaná a beállítást, tartozékainak cseréjével vagy karbantartásával. Ez az intézkedés korlátozza a véletlenszerű beindítás veszélyét.

f) A használaton kívüli elektromos szerszámot tárolja olyan helyen, aminek nem tudnak hozzáférni sem gyerekek, sem illetéketlen személyek. Az elektromos szerszámok a tapasztalatlan felhasználók kezében veszélyesek lehetnek. Az elektromos szerszámokat száraz és biztonságos helyen tárolja.

g) Az elektromos szerszámokat tartsa jól állapotban. Rendszeresen ellenőrizze a szerszámok mozgó részeinek a mozgóképességét. Ellenőrizze, hogy nem történt-e sérülés a biztonsági burkolaton, vagy más részen, amelyek veszélyeztethetik az elektromos szerszámok biztonságos működését. Ha a szerszám megsérült, a további használat előtt biztosítsák be a javítást. Sok baleset okozója az elektromos szerszámok helytelen karbantartása.

h) Vágó szerszámokat tartsák élesen és tisztán. A helyes karbantartott és kiélesített szerszám megkönnyíti a munkát, korlátozza a baleset veszélyét és jobban ellenőrizhető a velük való munka. Más kellek használata, mint amely a használati utasításban van feltüntetve az importőr által a szerszám megbíabadosását idézheti elő és baleset okozója lehet.

i) Az elektromos szerszámokat, kelleket, munkaeszközöket, stb. használja ezen utasítások alapján és oly módon, amely elő van írva a konkrét elektromos szerszámokra, figyelembe véve az adott munkafeltételeket és az adott típusú munkát. A szerszámok használata más célokra, mint amelyekre gyártva voltak veszélyes helyzetekhez vezethet.

5. Az akkumulátoros szerszámok használata

a) Az akkumulátor behelyezése előtt győződjön meg arról, hogy a kapcsoló a „0-kikapcsolt” helyzetben van. A bekapcsolt állapotban levő szerszámba való akkumulátor behelyezése veszélyes helyzetet okozója lehet.

b) Az akkumulátor töltésére csak a gyártó által előírt töltőt használja. Más fajta akkumulátor töltő használata balesetet, ill. tüzesetet idézhet elő.

c) Csak olyan akkumulátort használjon, amely előírt az adott szerszámhoz. Más fajta akkumulátor töltő használata balesetet, ill. tüzesetet idézhet elő.

d) Ha az akkumulátor használaton kívül van tárolva elkülönítve a fém tárgyaktól, mint például a kapcsok, szorítók, csavarok vagy más apró fém tárgyaktól amelyek előidézhetik az akkumulátor két kontaktusának összekapcsolását. Az akkumulátor rövidzárlata balesetet okozhat, égési sebeket és tüzesetet idézhet elő.

e) Az akkumulátorokkal bánjunk kíméletesen. Kíméletlen bánásmóddal az akkumulátorból kifolyhat az elektrolit. Kerüljön a közvetlen érintkezést az elektrolittal. Ha mégis érintkezésbe kerülünk az elektrolittal, az érintet helyet mossuk le vízzel. Ha az elektrolit a szemünkbe kerül, azonnal menjünk orvoshoz. Az akkumulátor elektrolitje ingerületet vagy égésszerűséket okozhat.

6. Szerviz

a) Ne cserélje az egyes szerszámok részeit, ne végezzenek el maguk javításokat, más módon se nyúljanak bele a szerszámokba. A berendezések javítását bízzuk szakpéztet személyekkel.

b) A termék mindennemű javítása vagy módosítása a mi vállalatunk beleegyezése nélkül nem engedélyezett (balesetet idézhet elő, vagy kárt okozhat a felhasználónak).

c) Az elektromos szerszámokat mindig certifikált szervizben javíttassuk. Csak eredeti vagy ajánlott pótalkatrészeket használjanak. Ezzel garantálja Ön és szerszáma biztonságát.

KIEGÉSZÍTŐ BIZTONSÁGI UTASÍTÁSOK

- A használatba vétel megelőzően olvassa el a jelen Biztonsági utasításokat, majd őrizze meg őket.

! - Ez a jelkép a lehetséges személyi sérülésekre, vagy a szerszám megsérülésének veszélyére hívja fel a figyelmet.

! E kézikönyvben szereplő utasítások be nem tartása esetén balesetveszély áll fenn.

! A berendezés megfelel az érvényes műszaki előírásoknak és szabványoknak.

! Csiszoló, vágó és gyémánt korongokon kívül más tartozékot ne használjunk.

Soha ne használjuk a berendezést védőpajzs nélkül.

! Használjunk mindig szemvédőt (védőszemüveget, illetve védőpajzsot) és hallásvédőt.

! Az oldalköszörülésre ne használjunk semmi egyéb vágó, sem csiszolókorongot.

! Biztosítsuk, hogy poros munka végzése folyamán a szellőző nyílások nyitva legyenek.

! Falvágás előtt bizonyosodjunk meg róla, hogy a falban nem található villamos vezeték (fém-detektorral).

! A csiszolókorongot soha ne hűtsük vízzel.

! Ne érintsük a megmunkált tárgyat, mert forró lehet.

! A köszörűt soha ne erősítsük a munkasztalhoz, se más helyre.

! Ellenőrizze, hogy a csiszolókorongon feltüntetett fordulatszám magasabb, vagy azonos a sarokcsiszoló adattábláján feltüntetett fordulatszám értékkel.

! Ne vágjon olyan anyagot, amely a csiszolókorong maximális mélységénél nagyobb vágási mélységet igényel.

! A készülékkel ne vágjon, és ne csiszoljon 80 %-nál magasabb magnéziumtartalmú könnyűfémeket, mivel ezek a fémek tűzveszélyesek.

! Ügyeljen arra, hogy megfelelő méretű csiszolókorongot használjon, valamint hogy a korong helyesen legyen az orsóra rögzítve.

! A csiszolókorongokat a korongokhoz mellékelt előírásokkal összhangban rendkívül óvatosan kezelje.

! Minden használat előtt szemrevételezéssel ellenőrizze a korongot. Ne használjon repedezett, vagy más módon sérült csiszolókorongokat.

! Ellenőrizze, hogy a korong az előírásokkal összhangban van felhelyezve.

! A csiszolókorong felhelyezését követően a sarokcsiszolót hagyja biztonságos helyen üresjáratban forogni. Ha a sarokcsiszoló erősen vibrál, vagy amennyiben a csiszolókorongon sérülés látható, azonnal kapcsolja ki a gépet, és próbálja meg kideríteni a sérülés okát.

! Az orsó eltérő mérete esetén ne használjon szűkítő-/bővítő elemeket, sem más segédeszközöket.

! Ügyeljen arra, hogy a munkadarab helyesen legyen alátámasztva, vagy rögzítve.

! Soha ne használjon sorjátlanító korongot.

! Ügyeljen arra, hogy a szikrák senkit ne veszélyeztethessenek, és ne gyűjthassanak be tűzveszélyes anyagokat.

! A csiszolóval ne dolgozzunk, ha a csiszolókorong

vonalában valaki tartózkodik. Biztosítsuk, hogy a munkahely körülöttünk tiszta legyen.

! Ne felejtsük, hogy a csiszolókorong kikapcsolás után a tehetetlenség hatására még egy ideig forog.

! Mindig használja a készülékhez tartozó segédmarkolatot.

! Ha elveszti az irányítást a készülék felett, az balesetet okozhat.

- Használjon zajjal, porral és vibrálással szembeni védőfelszerelést !!!

**ŐRIZZE MEG A BIZTONSÁGI
ELŐÍRÁSOKAT !!!**

LEÍRÁS (A)

Ez a sarokcsiszoló csiszolásra és falazó-anyagok, ill. acél vágására alkalmas.

- 1 Főkapcsoló
- 2 Oldalsó markolat
- 3 Korongrögzítő gomb
- 4 Orsó
- 5 Védőburkolat
- 6 Fedő
- 7 Védőburok csavarja
- 8 Alatét
- 9 Csiszoló korong (lap)
- 10 Csavaranya
- 11 Behúzókulcs

- A vágótárcsa (9) nem tartozék.

FELHÍVÁS!

! Az ASIST szögcsiszolóhoz mellékelve van a korong védő burkolata is (5) mely kizárólag csiszolásra alkalmas.

! Nem megengedett a mellékelt védő burkolatot (5) vágásra használni.

! Ha a szögcsiszolót szeretné felhasználni vágáshoz feltétlenül szükséges, hogy a vágásra kijelölt korong védő burkolatát használja a EN60745-2-3 norma szerint (lásd a KNR – ez a védő burkolat nem a szállítmány része).

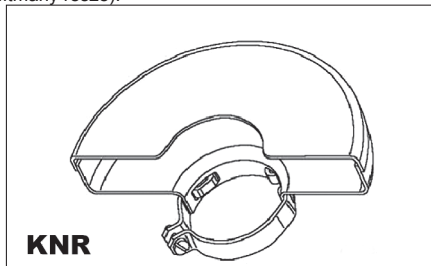

Piktogramok

A termék dobozán található piktogramok:

- a) A hálózat értékei

- b) Bemenő teljesítmény
- c) Fordulatszám üresjáraton
- d) A csiszoló- / daraboló tárcsa átmérője
- e) Orsómenet

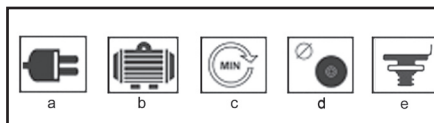

ÜZEMELTETÉS ÉS HASZNÁLAT

Az ASIST szerszámcsalád kizárólag otthoni barkácsolásra és hobbi használatra alkalmas.

A gyártó és az importőr nem javasolják a szerszámok használatát sem szélsőséges körülmények közepette, sem túlzott terhelés esetén.

Bármilyen további követelmény a gyártó és vásárló közötti megegyezés tárgya.

Az oldalfogantyú felhelyezése (B)

Rögzítse az oldalsó markolatot (2) az egyik szerelőnyílásba.



A védőburkolat felerősítése és levétele (C)

Csavarhúzó segítségével lazítsuk meg a fedél tartócsíptetőjének csavarját (7). Erősítsük fel a védőfedelelet (5) a (C) ábra alapján, majd szilárdan húzzuk meg a csavart.

A védőburkolat levétele a fenti lépéssor ellentétes irányú alkalmazásával lehetséges.

! Soha ne használja a csiszológépet védőburkolat nélkül.

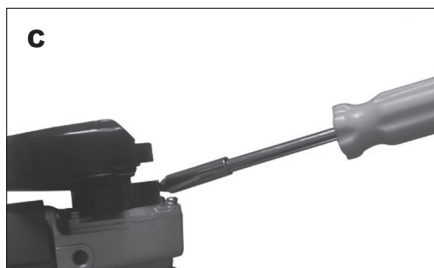

A csiszológöring felerősítése és levétele

(D,E,F)

! A csiszológöring felhelyezését vagy levételét megelőzően mindig húzza ki a csatlakozókábelt a csatlakozójából.

Helyezze védőburkolattal felfelé a csiszológépet az asztalra.

Erősítsük fel a védőfedelelet (5) a fenn leírt utasítások alapján.

Helyezze az orsóra (4) az alátétet (8).

Helyezze az alátétre a csiszológöringet (9).

Csavarja az orsóra a meghúzó anyát (10).

Nyomja meg a korongrögztítő gombot (3) és a mellékelt kulccsal (11) erősen húzza meg a meghúzó anyát (10). Csiszolótárcsa használata esetén húzzuk meg a rögzítő csavart (10) a vezérnyűlvánnyal felfelé (E1). Daraboló tárcsa használata esetén húzzuk meg a rögzítő csavart (10) a vezérnyűlvánnyal felfelé (E2).

! A csiszoló lap cseréjénél a fixáló gombot (3) kizárólag álló helyzetben nyomja le.

A biztosító gombot (3) addig kell tartania, ameddig a lapot ki nem cseréli.

Engedje el a korongrögztítő gombot.

A csiszológöring levétele a fenti lépéssor ellentétes irányú alkalmazásával lehetséges.

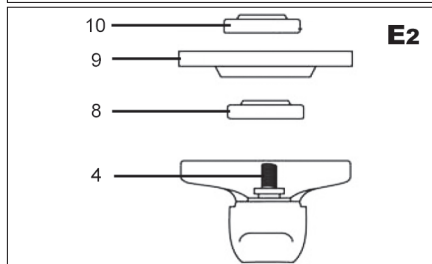
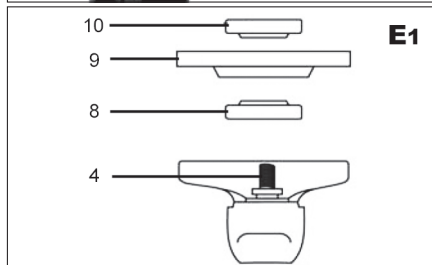
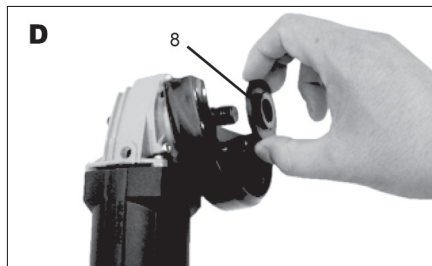



Bekapcsolás és kikapcsolás (G)

Bekapcsolás: a kapcsolót (1) a csiszolótárcsa irányába csúsztatjuk el.

Kikapcsolás: a kapcsolót (1) hátsó irányba csúsztatjuk.

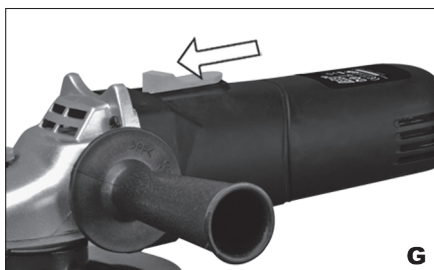

Működtetési útmutatók a fűrészhhasználáshoz

! Bekapcsolás után mindig várjuk meg a teljes fordulatszám elérését, mielőtt megkezdjük a munkát.

! Ügyeljünk, hogy a csiszoló kábele ne kerüljön túlságosan közel a tárcsához, nehogy megsérüljön.

! A berendezés be- és kikapcsolása során mindig ügyeljünk arra, hogy a tárcsa a megmunkált anyagon kívül legyen.

A munka során tartsunk munkapihenőt, így biztosítható a munkaszerszám hosszabb élettartama.

A sarokcsiszoló használható fémek vágására, pl. csavar fejének eltávolítására, továbbá felületek tisztítására/előkészítésére, pl. hegesztés előtt és után.

Különböző csiszoló korongok lehetővé teszik a sarokcsiszoló sokrétű használatát. Rendszerint lágyacélra, rozsdamentes acélra, kőre és téglára használható korongok állnak rendelkezésre. A gyémántal impregnált korongot különösen kemény anyagok vágására használjuk.

Ha nagyon lágy anyagok vágására használjuk a sarokcsiszolót, mint pl. az alumínium, a korong hamar berakódik és szükséges kicserélni.

Ha nyílásokat óhajtunk vágni, bizonyosodjunk meg, hogy a korong szintben van a nyílással. A korong csavarodása tönkre teheti ezt. Ha csak vékony réteget vágunk, támasszuk alá a munkadarabot, mivel mélyebb behatolás esetén növekszik a sérülés veszélye.

Kő, vagy téglá vágása esetén ajánljuk a porszívó használatát.

Köszörülés

A köszörülésnél a legjobb hatásfokot akkor éri el, ha a korong és az anyag közti dőlésszög 15° és 20° között van, és a megmunkálás iránya előre és hátra.

Vágás

Ügyeljen, arra, hogy a készüléket állandó helyzetben tartja, a vágó lap nem lehet hibás! Kővágásra gyémántbetétes korongot használjon.

TISZTÍTÁS ÉS KARBANTARTÁS

! Tisztítás és karbantartás előtt mindig húzza ki a készülék hálózati kábelét a dugaszból.

A készülék nem igényel utólagos kenést vagy karbantartást. Nem tartalmaz semmilyen Ön által megjavítható alkatrészt.

A készülék tisztítására soha ne használjon vizet vagy kémiai tisztítószereket. Törölje meg tiszta ronggyal.

A motor ventilátorainak rácsait tartsa tisztán.

Ha a ventilátor rácsán enyhe szikrázást észlel, ez szokványos dolog, amely nem árt a készüléknek. A szikrázás jelentős megnövekedése esetén meghibásodásról van szó.

Soha ne tisztítsa a készülék egyik részét sem kemény, éles vagy érdes tárggyal.

A szénkefék ellenőrzése és cseréje (H)

A szénkefék rendszeres ellenőrzésére van szükség. Vegye le a szénkefetartókat és tisztítsa meg a szénkefákat.

Elkopás esetén mindkét szénkefét egyszerre cserélje ki.

Rögzítse vissza a szénkefetartókat (6).

Új szénkefék behelyezése esetén hagyja a gépet mintegy 5 percig terhelés nélkül, szabadon futni.

! Kizárólag megfelelő típusú szénkefákat használjon.

Tárolás, ha huzamosabb ideig nem használja

A szerszámokat ne tárolja olyan helyiségben ahol magas hőmérsékletnek vannak kitéve.

Ha lehetséges, a berendezéseket állandó hőmérsékletű és páratartalmú helyen tartsuk.

TEHNIKAI ADATOK

| | |
|-------------------------|--------------------------|
| Bemenő feszültség | 230 V |
| Bemenő fordulatszám | 50 Hz |
| Bemenő teljesítmény | 500W |
| Üresjáratú fordulatszám | 11 000 min ⁻¹ |
| Korongátmérő | 115 mm |
| Orsómenet | M14 |
| Tömeg | 2 kg |
| A védelem osztálya | II. |

EN 60745 szerint mért hangnyomásszint :

LpA (hangnyomás) 92,0 dB (A) KpA=3
LWA (hangteljesítmény) 105,0 dB (A) KwA=3

Tegye meg a megfelelő intézkedéseket hallása megőrzése érdekében !

Ha az akusztikus nyomás meghaladja a 80 dB (A)

szintet, mindig használjon fülvédőt

EN 60745 szerint mért effektív gyorsulás
 $7,6/10,2 \text{ m/s}^2 \quad K=1,5$

! FIGYELMEZTETÉS: Az el. kézi szerszám aktuális használatakor a vibráció kibocsátásának értéke eltérhet a deklarált értéktől attól függően, hogy milyen módon van a szerszám használva a következő feltételek szerint:

Az el. szerszám használatának módja és a vágandó vagy fúrandó munkaanyag fajtája. A szerszám állapota és karbantartásának módja. A használandó tartozék helyes megválasztása a megfelelő állapot és élesség bebiztosítása. A markolat fogásának szilárdsága, antivibrációs berendezés használata. Az el. szerszám megfelelő használata a számára tervezett célra és a gyártó utasítása szerinti munkamenet betartása.

Ha ez a szerszám nem megfelelően van használva, kéz-váll bizsergés szindrómáját válthatja ki.

! FIGYELMEZTETÉS: A pontosítás céljából figyelembe kell venni a vibráció hatásának szintjét konkrét használati feltételeknél az üzemelési folyamat minden részében, mint amilyen az időtartam, ha az el. szerszám az üzemelési időtartamon kívül kikapcsolt és ha üresen fut a gép vagyis nem végez munkát. Ez jelentősen csökkentheti az expozíció szintjét a egész munka folyamat alatt.

Minimalizálja a rezgés befolyásolás kockázatát, használjon éles vésőt, fúró és kést.

A szerszám fenntartása ezen utasításokkal összhangban történjen és biztosítsa az alapos kenést (ha megkövetelik).

A szerszám rendszeres használatakor investáljon antivibrációs tartozékba.

A szerszámot ne használja alacsonyabb mint 10°C hőmérsékletnél.

A munkáját úgy tervezze meg, hogy a magas rezgést produkáló el. szerszámmal való munkát töb napra bontsa fel.

A változtatás jogát fenntartjuk!

KÖRNYEZETVÉDELEM HULLADÉKKEZELÉS



Az elektromos szerszámot, annak tartozékait és csomagolását, kérjük, adja át a környezetet nem károsító újrahasznosításra.

Az elektromos szerszámot ne dobja a háztartási hulladékba!

Az elektromos és elektronikus berendezések hulladékairól szóló WEEE európai irányelv (2002/96/EU) és annak nemzeti törvényekbe való átültetése szerint a használhatatlan elektromos szerszámokat

adja le hasonló eszköz vásárlásakor az eladónál, vagy az elektromos szerszámok gyűjtésére és megsemmisítésére kialakított hulladékgyűjtők valamelyikében. Az így leadott elektromos eszközök az összegyűjtés, ill. szétszerelés után átadásra kerülnek a környezetet nem károsító újrahasznosításra.

GARANCIA

A garancia-feltételek részletezése a garancialevélben található.

A gyártás időpontja

A gyártás időpontja kiolvasható a termék címkéjén található gyártási számból. A gyártási szám formátuma AAAA-CCCC-DD-HHHHH

ahol CCCC a gyártási év és a DD a gyártási hónap.

ES MEGEGYEZÉSI NYILATKOZAT

My, forgalmazó

(törvény alapján no. 22/1997, § 2, bekezdés. e)

WETRA-XT, ČR s.r.o.

Náchodská 1623, Praha 9, ČR

IČO 25632833

Kijelentjük, hogy a gyártmány

AE3U50D

SAROKCSISZOLÓ

Tipus:

Megnevezés:

Tехnikai paraméterek:

A hálózat értékei

230V~50Hz

Bemenő teljesítmény

500W

Üresjárat fordulatszám

11000min-1

Korongátmérő

115 mm

megfelel az összes Európai vállalat által kiadott követelménynek a következők alapján:

EC Machinery Directive (MD)

2006/42/EC

EC Low Voltage Directive (LVD)

2006/95/EC

EC Electromagnetic Compatibility Directive (EMC)

2004/108/EC

A gyártmány tesztelését és ES típus ellenőrzését végző autorizált cég:

TÜV Rheinland LGA Product GmbH, Tillystrasse 2, 90431, Nürnberg, Germany

A gyártmány tulajdonságai és technikai specifikumai a következő EU normáknak felel meg:

EN 60745-1

EN 60745-2-3

EN 55014-1

EN 55014-2

EN 61000-3-2

EN 61000-3-3

A termék megfelel a RoHS (2011/65/EU) előírásainak.

Személy, mely a technikai dokumentáció összegzésével van megbízva:

Alexandr Herda, vezérigazgató

WETRA-XT, ČR s.r.o.

Náchodská 1623, Praha 9, ČR

Dátum: 2013-08-01



Alexandr Herda, vezérigazgató



Praha, 2013-08-01

ZÁRUČNÍ LIST - CZ

Záruční podmínky

1. Na uvedený výrobek zn. ASIST poskytuje spol. Wetra - XT, ČR s.r.o. 24 měsíců záruku od data prodeje. Záruka 24 měsíců se nevztahuje na věci poškozené opotřebením nebo nesprávnou manipulací v rozporu s návodem k použití. Životnost baterie je 6 měsíců od data prodeje.
2. Tato záruka zahrnuje bezplatnou opravu nebo výměnu vadných - poškozených částí.
3. Vzhledem k tomu, že nářadí ASIST je určeno pouze pro domácí – hobby použití, výrobce ani dovozce nedoporučují používat toto nářadí v extrémních podmínkách a pro podnikatelskou činnost.
4. Záruka nemůže být uplatněna na škody a závady zaviněné neodborným zacházením, přetížením, použitím nesprávného příslušenství, mechanickým poškozením, zásahem nepovoláné osoby a přirozeným opotřebením. Záruka se také nevztahuje na poškození z důvodu jiného použití výrobku, než na jaký je určen.
5. Dovozece ani prodejce neodpovídají za škody způsobené neodborným zacházením a obsluhou s tímto výrobkem.
6. V případě uplatnění reklamace doporučujeme předložit doklad, kterým zákazník prokáže zakoupení výrobku, kde bývá vyznačeno: datum prodeje, typové označení výrobku, sériové číslo, razítko prodejny a podpis prodávajícího. Z důvodu rychlejšího vyřízení reklamace a snadnější identifikaci výrobku doporučujeme nechat si vyplnit záruční list, který je součástí průvodní dokumentace.
7. Doporučujeme nářadí zasílat do záruční opravy s vloženým dokladem o zakoupení výrobku (eventuálně kopii). Z výše uvedených důvodů doporučujeme přiložit vyplněný záruční list. Výrobek zasílejte v pevném obalu (doporučujeme původní obal uzpůsobený přímo na výrobek), zabráníte tím případnému poškození při transportu.
8. Reklamací uplatněte u prodejců, kde jste výrobek nebo nářadí zakoupili.
9. Záruční doba se prodlužuje o dobu, po kterou je výrobek nebo nářadí v záruční opravě.
10. Pokud bude servisním technikem při kontrole reklamovaného výrobku zjištěno, že závada byla způsobena nesprávným použitím výrobku a reklamace bude tudíž zamítnuta, bude oprava provedena na náklady majitele výrobku, a to pouze v případě pokud o ni požádá.



11. Společnost WETRA-XT, ČR s.r.o. nabízí zákazníkům možnost prodloužení záruky až na 36 měsíců. K získání nároku na tuto prodlouženou záruku nad rámec zákonné záruční doby (24 měsíců) je nutné splnit následující podmínky:
 - a) Před vypršením zákonné záruční lhůty si nechat funkční výrobek bezplatně prohlédnout v autorizovaném servisu. Plně funkční výrobek musí být doručen do servisního střediska v období od 21 měsíců do 24 měsíců od data nákupu výrobku.
 - b) K této bezplatné záruční prohlídce za účelem prodloužení záruční doby je zákazník povinen se prokázat originálem tohoto záručního listu potvrzeného prodejcem. V záručním listu musí být čitelně uvedeno datum koupe výrobku, typové označení a sériové čísla výrobku. Současně se záručním listem je nutné předložit originál stvrzenky o koupi zboží.
 - c) Plně funkční výrobek musí být doručen k servisní prohlídce čistý a kompletní tzn. včetně všech součástí a příslušenství.
 - d) Po provedení servisní prohlídky bude zákazníkovi v záručním listu potvrzen nárok na bezplatnou prodlouženou záruku o jeden rok.
 - e) Dopravu ze servisu k zákazníkovi zajišťuje výrobce na náklady zákazníka.

Výrobek:

Typ:

Sériové číslo:

Razítko a podpis:

Datum prodeje:

Záznamy opravy:

Doporučujeme při uplatnění reklamace předložit doklad o zakoupení výrobku nebo případně záruční list.

Vyrobeno pro **Wetra group** v PRC.

Sběrné místo pozáručního servisu:

Wetra - XT, servis nářadí ASIST
Areál Moravolen
Janáčkova 760/4
790 01 Jeseník

ZÁRUČNÍ LIST - SK

Záručné podmienky

1. Na uvedený výrobok zn. ASIST poskytuje spol. Wetra - XT, SR s.r.o. 24 mesiacov záruku od dátumu predaja. Záruka 24 mesiacov sa nevzťahuje na veci poškodené opotrebovaním alebo nesprávnou manipuláciou v rozpore s návodom na použitie. Životnosť batérie je 6 mesiacov od dátumu predaja.
2. Táto záruka zahŕňa bezplatnú opravu alebo výmenu chybných - poškodených častí.
3. Vzhľadom k tomu, že náradie ASIST je určené výhradne pre domáce – hobby použitie, výroba ani dovozca nedoporučuje používať toto náradie v extrémnych podmienkach a pre podnikateľskú činnosť.
4. Záruka sa nevzťahuje na škody a závady zavinené neodborným zaobchádzaním, preťažením, použitím nesprávneho príslušenstva, mechanickým poškodením, zásahom nepovolanej osoby a prirodzeným opotrebením. Záruka sa taktiež nevzťahuje na poškodenia z dôvodu iného použitia výrobku, než na aký je určený.
5. Dovozca ani predajca nezodpovedajú za škody spôsobené neodborných zaobchádzaním a obsluhou s týmto výrobkom.
6. V prípade uplatňovania reklamácie je nutné predložiť doklad o zakúpení výrobku, kde musí byť vyznačený dátum predaja, typové označenie výrobku, číslo série, razítko predajne a podpis predávajúceho. Z dôvodu čo najskoršieho vybavenia reklamácie a jednoduchšej identifikácie výrobku doporučujeme nechať si vyplniť záručný list, ktorý je súčasťou sprievodnej dokumentácie.
7. Náradie zasielajte do záručnej opravy s vloženým dokladom o zakúpení výrobku (prípadne kópiu dokladu). Z vyššie uvedených dôvodov doporučujeme priložiť vyplnený záručný list. Výrobok zasielajte v pevnom obale, (doporučujeme pôvodný obal ktorý je prispôbený na veľkosť a tvar výrobku) zabránite tým prípadnému poškodeniu pri preprave.
8. Reklamáciu uplatňujte u predajcu, kde ste výrobok alebo náradie zakúpili.
9. Záručná doba sa predlžuje o dobu, počas ktorej je výrobok alebo náradie v záručnej opravě.
10. Pokiaľ bude servisným technikom pri kontrole reklamovaného výrobku zistené, že závada bola spôsobená nesprávnym použitím výrobku a reklamácia bude tým pádom zamietnutá, bude oprava prevedená na náklady majiteľa výrobku, a to iba v prípade ak o to požiada.



11. Spoločnosť WETRA-XT, ČR s.r.o. ponúka zákazníkom možnosť predĺženia záruky až na 36 mesiacov. K získaniu nároku na túto predĺženú záruku nad rámec zákonnej záručnej doby (24 mesiacov) je nutné splniť nasledujúce podmienky:
 - a) Pred vypršaním zákonnej záručnej lehoty si nechať funkčný výrobok bezplatne prehladnúť v autorizovanom servise. Plne funkčný výrobok musí byť doručený do servisného strediska v období od 21 mesiacov do 24 mesiacov od dátumu nákupu výrobku.
 - b) Pri tejto bezplatnej záručnej prehliadke za účelom predĺženia záručnej doby je zákazník povinný sa prekázať originálom tohoto záručného listu potvrdeného predajcom. V záručnom liste musí byť čitateľne uvedený dátum kúpy výrobku, typové označenie a sériové číslo výrobku. Súčasne zo záručným listom je nutné predložiť originál dokladu o zakúpení výrobku.
 - c) Plne funkčný výrobok musí byť doručený k servisnej prehliadke čistý a kompletný t.j. včítane všetkých súčastí a príslušenstva.
 - d) Po prevedení servisnej prehliadky bude zákazníkovi v záručnom liste potvrdený nárok na bezplatnú predĺženú záruku o jeden rok.
 - e) Dopravu zo servisu k zákazníkovi zaisťuje výrobca na náklady zákazníka.

Výrobok:

Typ:

Sériové číslo:

Razítko a podpis:

Dátum predaja:

Záznamy opravovne:

Bez predloženia dokladu o zakúpení výrobku, nebude na prípadné reklamácie braný zreteľ !

Vyrobené pre **WETRA-XT Group** v P.R.C. . .

Zberné miesto pozáručného servisu, dovozca: :

WETRA – XT, SR s.r.o.
Nám. A. Hlinku 36/9
017 01 Považská Bystrica

JÓTÁLLASI BIZONYÍTVÁNY - H

A jótállási feltételek.

1. Az adott ASIST márkájú termékre a Wetra – XT, HU Kft. társaság 12 hónap garanciát nyújt az értékesítés napjától számítva. Garancia 12 hónap nem számít, sérült a nem megfelelő kezelés vagy kopás ellenétes utasításokat.
Az akkumulátor élettartama 6 hónap a vásárlás napjától.
2. E garancia tartalmazza a hibás - sérült részek térítés mentes javítását, illetve cseréjét.
3. Figyelemmel arra, hogy az ASIST szerszámok házi – hobbi célra vannak tervezve, sem a gyártó, sem az importőr nem ajánlják a szerszámokat szélsőséges feltételek közt, magas igénybevétel mellett használni.
4. A garancia nem vonatkozik olyan meghibásodásokra és károkra, amelyeket szakszerűtlen használat, vagy túlterhelés okozott, továbbá a nem megfelelő tartozékok használata, mechanikus sérülés vagy avataltan személy beavatkozása okozott, illetve a természetes elhasználódásra. A garancia szintén nem vonatkozik a termék, az eredeti rendeltetésétől eltérő, más célra való használatából származó sérülésre.
5. Sem az importőr, sem az értékesítő nem felel a szakszerűtlen használat és kezelés okozta károkról.
6. A reklamáció érvényesítése esetén be kell mutatni azt a bizonylatot, amellyel az ügyfél igazolja a termék megvásárlását. A bizonylaton szerepelnie kell a következőknek: eladás dátuma, a termék típusjelölése, sorozatszám, az értékesítőhely pecsétje és az eladó aláírása.
A reklamáció lehető leggyorsabb intézése érdekében, valamint a termék egyszerű azonosítása céljából ajánljuk a garanciális levél kitöltését, amely a kísérő dokumentáció része.
7. A szerszámokat garanciális javításra, együtt a rendesen kitöltött beszerzési bizonylattal (esetleg ennek másolatával) együtt küldjük. A fenn említett okokból ajánljuk mellékelni a garanciális levezet is. A terméket kemény csomagolásban kérjük küldeni (legjobb ha az eredeti csomagolásban, amely megfelel a termék alakjának és méretének), hogy meggátoljuk a sérülését a szállítás folyamán.
8. A reklamációt annál az értékesítőnél kell érvényesíteni, ahol termék, vagy a szerszám megvásárlásra került.
9. A jótállási idő meghosszabbodik azzal az idővel, amely alatt a berendezés, vagy a szerszám javítás alatt volt.
10. Ha a reklamált termék ellenőrzése során megállapítást nyer, hogy a meghibásodást a termék helytelen használata okozta és ezért a reklamáció elutasításra kerül, a javítás költségeit a termék tulajdonosa köteles megfizetni, amennyiben kéri a javítást.



11. A WETRA-XT, HU KFT. társaság ügyfelei számára akár 36 hónapra növeli a garanciális időszakot.
A törvény által meghatározott garanciális időn (12 hónap) felüli meghosszabbított garanciára való jogosultság megszerzéséhez a következő feltételeket kell teljesíteni:
 - a) A törvény által meghatározott garanciális idő lejártá előtt szakszervizben átnézetni a funkcionális terméket, amit ingyen biztosítunk. Teljesen működőképessé terméket kell szállítani a szolgáltató központ közötti időszakban 10 hónapról 12 hónapra a vásárlás napjától.
 - b) A garanciális idő meghosszabbítása érdekében elvégzett ingyenes garanciális ellenőrzésnél az ügyfél köteles bemutatni ezen garancialevél eladó által igazolt eredeti példányát.
A garancialevélben olvashatóan szerepelnie kell a termék vásárlása időpontjának, a termék típusjelölésének és sorozatszámának. A garancialevél mellett be kell mutatni a termék megvásárlását igazoló bizonylat eredetijét.
 - c) Teljesen működőképessé terméket tisztán és komplett állapotban, azaz az összes alkatrészrel és tartozékkal együtt kell átadni az ellenőrzésre.
 - d) A szervizben elvégzett ellenőrzés után az ügyfél számára a garancialevélben igazoljuk az tartó ingyenes meghosszabbított garanciára való jogosultságát.
 - e) Közlekedési szolgáltatás az ügyfél által az importőrnek az ügyfelet terhel.

Termék:

Típus:

Sorozatszám:

Bélyegző és aláírás:

Eladás dátuma:

Szervis bejegyzése:

A beszerzési bizonylat benyújtása nélkül, az esetleges reklamációk nem lesznek figyelembe véve !!!

A WETRA-XT Group részére gyártva P.R.C.-ben.

A garancián túli javítások gyűjtőhelye, importőr:

**Wetra-XT, HU Kft. ,
Ipari park északi terület Pf: 62
2330 Dunaharaszti**

CZ- Seznam částí

SK- Zoznam částí

H- Reszek jegyzéke

| no. | Název | Názov | Enevezés |
|-----|---------------------|---------------------|-----------------------------|
| 1 | Utahovací matice | Utáhovacia matica | Rögzítő anyacsavar |
| 2 | Kotouč | Kotúč | Csiszolókorong |
| 3 | Vnější příruba | Vnútorná príruba | Belső perem |
| 4 | Ochranný kryt | Ochranný kryt | Védőpajzs |
| 5 | Šroub | Skrutka | Csavar |
| 6 | Matice | Matica | Csavar |
| 7 | Šroub | Skrutka | Csavar |
| 8 | Podložka | Podložka | Alátét |
| 9 | Kryt převodovky | Kryt převodovky | A sebességváltó köpenye |
| 10 | Ložisko | Ložisko | Csapágy |
| 11 | Opěrná deska | Oporná doska | Támasztó lap |
| 12 | Šroub | Skrutka | Csavar |
| 13 | Klín | Klín | Ék |
| 14 | Vřeteno | Vreteno | Orsó |
| 15 | Ozubené kolo | Ozubené koleso | Fogaskerék |
| 16 | Regulační klapka | Regulačná klapka | Meghiúsít |
| 17 | Pouzdro | Púzdro | Tok |
| 18 | Šroub | Skrutka | Csavar |
| 19 | Fixačný blok | Fixačný blok | Tömb |
| 20 | Pružina | Pružina | Rugó |
| 21 | Regulační klapka | Regulačná klapka | Meghiúsít |
| 22 | Kryt převodovky II. | Kryt převodovky II. | A sebességváltó köpenye II. |
| 23 | Postranní držadlo | Postranné držadlo | Oldalsó markolat |
| 24 | Ozubené kolo | Ozubené koleso | Fogaskerék |
| 25 | Ložisko | Ložisko | Csapágy |
| 26 | Opěrná deska | Oporná doska | Támasztó lap |
| 27 | Šroub | Skrutka | Csavar |
| 28 | Ventilátor | Ventilátor | A ventilátor |
| 29 | Klín | Klín | Ék |
| 30 | Rotor | Rotor | Rotor |
| 31 | Panel ventilátoru | Panel ventilátora | A ventilátor board |
| 32 | Šroub | Skrutka | Csavar |
| 33 | Podložka | Podložka | Alátét |
| 34 | Stator | Stator | Sztator |
| 35 | Ložisko | Ložisko | Csapágy |
| 36 | Pouzdro | Púzdro | Tok |
| 37 | Vypínač | Vypínač | A kapcsoló |
| 38 | Běžec vypínače | Behűň vypínač | A kapcsoló futóhelye |
| 39 | Pružina | Pružina | Rugó |
| 40 | Kryt | Kryt | Köpeny |
| 41 | Šroub | Skrutka | Csavar |
| 42 | Podložka | Podložka | Alátét |
| 43 | Uhlíky | Uhlíky | Szénkefe |
| 44 | Držák uhlíků | Držiak uhlíkov | Kefetartó |
| 45 | Indukční cívka | Indukčná cievka | Indukciós tekercs |
| 46 | Kondenzátor | Kondenzátor | Kondenzátor |
| 47 | Vypínač | Vypínač | Kapcsoló |
| 48 | Šroub | Skrutka | Csavar |
| 49 | Svorka kabelu | Svorka kábla | A kábel csíptetője |
| 50 | Kryt | Kryt | Köpeny |
| 51 | Šroub | Skrutka | Csavar |
| 52 | Kabelová objímka | Kábelová objímka | Kábel keret |
| 53 | Kabel | Kábel | Kábel |

