

# Asist®

## ELECTRIC ROPE HOIST

### 750W 1050W

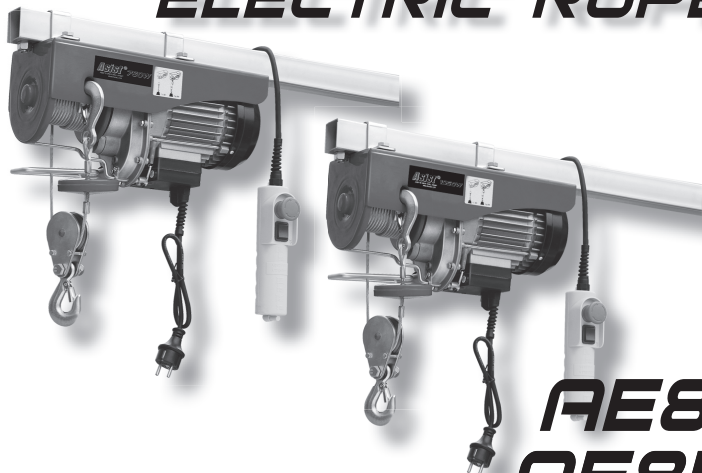

## AE8H75DN AE8H105DN

### PŘEKLAD PŮVODNÍHO NÁVODU K POUŽITÍ

PREKLAD PŮVODNÉHO NÁVODU NA POUŽITIE - AZ ALKALMAZÁSI ORSZÁGOS UTASÍTÁSOK FORDÍTÁSA -  
PREVOD IZVIRNIH NAVODIL ZA UPORABO - TŁUMACZENIE ORYGINALNYCH INSTRUKCJI DO UŻYTKU  
ÜBERSETZUNG DER URSPRÜNGLICHEN GEBRAUCHSANLEITUNG - PRIJEVOD PRETHODNE UPUTE ZA UPORABU  
TRANSLATION OF THE ORIGINAL OPERATING MANUAL - TRADUCTION DU MODE D'EMPLOI ORIGINAL  
TRADUZIONE DELLE ISTRUZIONI ORIGINALI PER L'USO - TRADUCCIÓN DE INSTRUCCIONES ORIGINALES DE USO

CZ	– ELEKTRICKÝ LANOVÝ NAVIJÁK 750W/1050W	- NÁVOD K POUŽITÍ	5 - 9
SK	– ELEKTRICKÝ LANOVÝ NAVIJÁK 750W/1050W	- NÁVOD NA POUŽITIE	10 - 14
H	– ELEKTROMOS CSÖRLŐ 750W/1050W	- KEZELÉSI UTASÍTÁS	15 - 19
SLO	– EL. DVIGALO Z ŽIČNO VRVJO 750W/1050W	- NAVODILA ZA UPORABO	20 - 24
PL	– WCIĄGARKA LINOWA 750W/1050W	- INSTRUKCJA OBSŁUGI	25 - 29
DE	– SEILHEBEZUG 750W/1050W	- GEBRAUCHSANLEITUNG	30 - 34
HR	– VUČNA DIZALICA 750W/1050W	- NAPUTAK ZA UPORABU	35 - 39
EN	– ELECTRIC ROPE HOIST 750W/1050W	- INSTRUCTIONS FOR USE	40 - 44
FR	– PALAN ÉLECTRIQUE 750W/1050W	- MODE D'EMPLOI	45 - 49
IT	– PARANCO SOLLEVATORE 750W/1050W	- ISTRUZIONI PER L'USO	50 - 54
ES	– TORNO DE CABLE 750W/1050W	- INSTRUCCIONES DE USO	55 - 59

U.S.REST AND SHOP. LLC, Veselská 699, 199 00 Praha, [www.rs-we.com](http://www.rs-we.com)

## SYMBOLS

Náradí je určeno pouze pro domácí - hobby použití. • Náradie je určené iba pre domáce - hobby použitie.  
 A szerszám célja az otthoni - hobby használatra. • Orodje je namenjeno izključno za domačo ali hobi uporabo.  
 Narzędzie jest przeznaczone jedynie do użycia domowego lub hobbyistycznego. • Das Werkzeug ist nur für Haus - Hobbynutzung vorgesehen. • Alat je namijenjen samo za kućnu - hobi uporabu.  
 The power tool is designed for domestic (hobby) use only. • L'appareil est conçu pour un usage domestique - bricoleur. • L'utensile è destinato solo all'uso domestico -hobbistica. • La herramienta está diseñada solo para uso en la casa - uso hobby.



Před prvním použitím si přečtěte návod k obsluze  
 Pred prvim použitím si prečítajte návod na použitie  
 Beüzemelés előtt olvassa el a használati utasítást  
 Pred prvo uporabo preberite navodila za uporabo!  
 Przed pierwszym użyciem uważnie przeczytaj instrukcję obsługi.

Vor dem ersten Einsatz lesen Sie die Gebrauchsanleitung  
 Prije prve uporabe molimo pročitati upute za rukovanje  
 Read this manual before its first use  
 Avant de mettre l'appareil en service, lisez attentivement  
 Leggere le istruzioni per l'uso prima di utilizzarlo per la prima volta  
 Lea las instrucciones de manejo antes de usar por primera vez



Nebezpečí  
 Nebezpečie  
 Figyelmeztetés  
 Nevarnost!  
 Niebezpieczeństwo

Gefahr!  
 Opasnost  
 Danger  
 Danger  
 Pericolo  
 Peligro



Používejte ochranu sluchu  
 Používajte ochranu sluchu  
 Használjon fülvédőt  
 Uporabljajte zaščitna sredstva za varovanje sluha!  
 Używaj środków ochrony słuchu

Verwenden Sie den Gehörschutz  
 Koristite zaštitnu sluha  
 Use hearing protection  
 Protégez vos oreilles  
 Utilizzare la protezione dell'udito  
 Use protecciones para los oídos



Používejte ochranu zraku  
 Používajte ochranu zraku  
 Használjon védőszemüveget  
 Uporabljajte zaščitna sredstva za varovanje vida!  
 Używaj środków ochrony wzroku

Verwenden Sie den Augenschutz  
 Koristite zaštitu  
 Use protective eyewear  
 Protégez vos yeux  
 Utilizzare la protezione della vista  
 Use protecciones para los ojos



Používejte Ochrannou dýchací roušku  
 Používajte ochrannú dýchaciu rúžku  
 Használjon porvédő maszkot  
 Uporabljajte zaščitno dihalno masko!  
 Używaj maski ochronnej

Verwenden Sie den Mundschutz  
 Koristite zaštitnu masku za  
 Use respiratory protection  
 Utilisez un masque de protection respiratoire  
 Utilizzare la maschera di protezione  
 Use mascarilla de respiración



Nebezpečí úrazu elektrickým proudem  
 Nebezpečie úrazu elektrickým prúdom  
 Áramütésveszély  
 Nevarnost poškodbe z električnim tokom!  
 Niebezpieczeństwo porażenia prądem elektrycznym

Stromschlaggefahr  
 Opasnost od udara električnom strujom  
 Risk of electric shock  
 Risqué d'électrocution  
 Rischio di scosse elettriche  
 Riesgo de lesión por descarga eléctrica

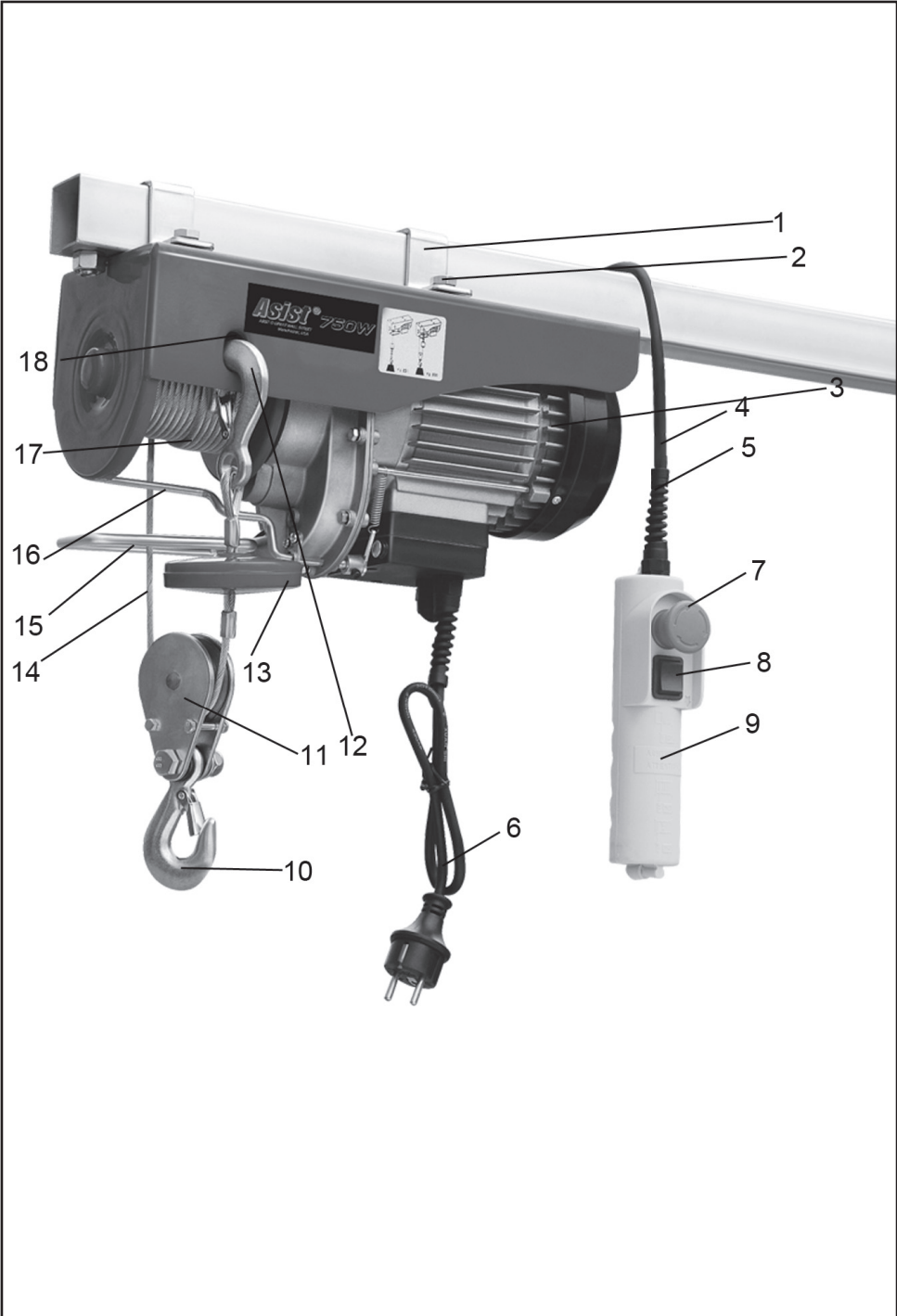

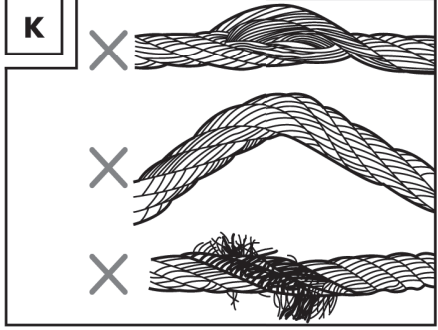
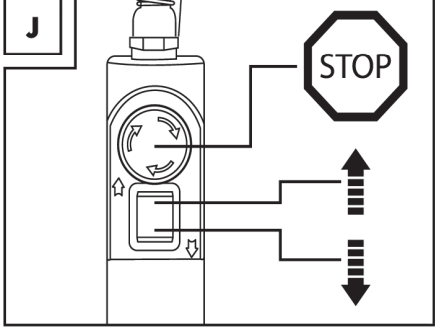
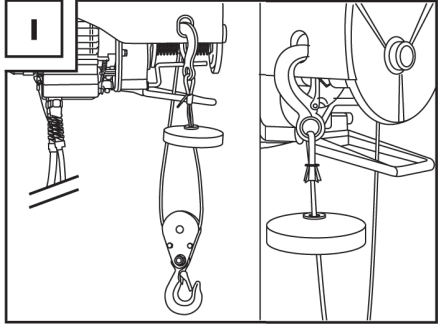
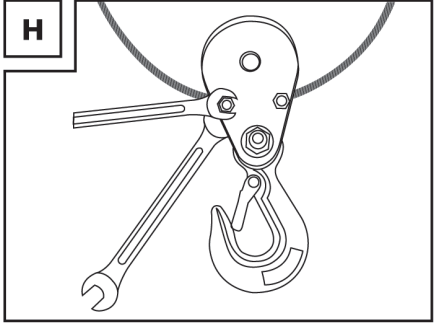
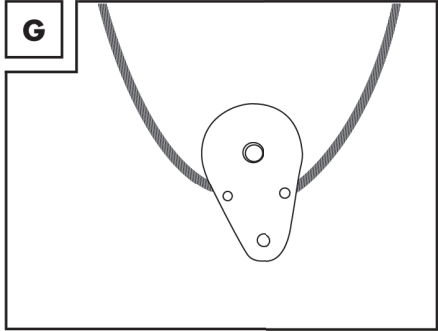
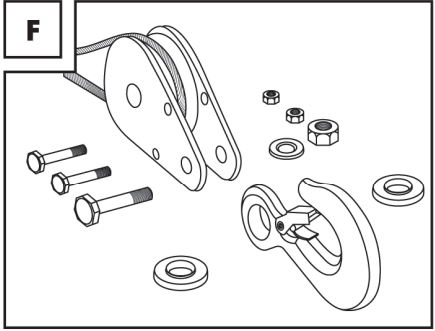
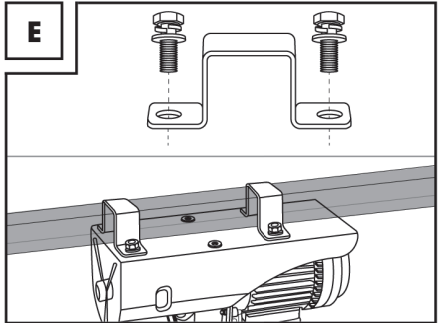
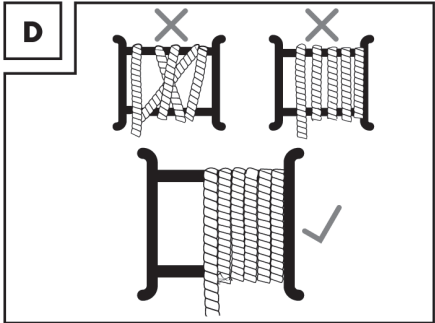

## OBCENÉ BEZPEČNOSTNÍ POKYNY

*Tyto bezpečnostní pokyny si pečlivě prostudujte, zapamatujte a uschovejte*

**UPOZORNĚNÍ:** Při používání elektrických strojů a elektrického nářadí je nutno respektovat a dodržovat následující bezpečnostní pokyny z důvodů ochrany před úrazem elektrickým proudem, zraněním osob a nebezpečím vzniku požáru. Výrazem „elektrické nářadí“ je ve všech níže uvedených pokynech myšleno jak elektrické nářadí napájené ze sítě (napájecím kabelem), tak nářadí napájené z baterií (bez napájecího kabelu).

Uschovejte všechna varování a pokyny pro příští použití.

### 1. Pracovní prostředí

a) Udržujte pracovní prostor v čistém stavu a dobře osvětlen. Nepoháděk a tmavá místa na pracovišti bývají příčinou úrazů. Uklidte nářadí, které právě nepoužíváte.

b) Nepoužívejte elektrické nářadí v prostředí s nebezpečím vzniku požáru nebo výbuchu, to znamená v místech, kde se vyskytují hořlavé kapaliny, plyny nebo prach. V elektrickém nářadí vzniká na komutátoru jiskření, které může být příčinou vznícení prachu nebo výparů.

c) Při používání el. nářadí zamezte přístupu nepovolaných osob, zejména dětí, do pracovního prostoru! Budete-li vyrušováni, můžete ztratit kontrolu nad prováděnou činností. V žádném případě nenechávejte el. nářadí bez dohledu. Zabraňte zvířatům přístup k zařízení.

### 2. Elektrická bezpečnost

a) Vidlice napájecího kabelu elektrického nářadí musí odpovídat síťové zásuvce. Nikdy jakýmkoliv způsobem neupravujte vidlici. K nářadí, které má na vidlici napájecího kabelu ochranný kolík, nikdy nepoužívejte rozvodky ani jiné adaptéry. Nepoškozené vidlice a odpovídající zásuvky omezí nebezpečí úrazu elektrickým proudem. Poškozené nebo zamotané napájecí kabely zvyšují nebezpečí úrazu elektrickým proudem. Pokud je síťový kabel poškozen, je nutno jej nahradit novým síťovým kabelem, který je možné získat z autorizovaném servisním středisku nebo u dovozce.

b) Vyvarujte se dotyku těla s uzemněnými předměty, jako např. potrubí, tělesa ústředního topení, sporáky a chladničky. Nebezpečí úrazu elektrickým proudem je větší, je-li vaše tělo spojeno se zemí.

c) Nevystavujte elektrické nářadí dešti, vlhku nebo mokrú. Elektrického nářadí se nikdy nedotýkejte mokřými rukama. Elektrické nářadí nikdy neumývejte pod tekoucí vodou ani jej neponořujte do vody.

d) Nepoužívejte napájecí kabel k jinému účelu, než pro jaký je určen. Nikdy nenoste a netahajte elektrické nářadí za napájecí kabel. Nevytahujte vidlici ze zásuvky tahem za kabel. Zabraňte mechanickému poškození elektrických kabelů ostrými nebo horkými předměty.

e) El. nářadí bylo vyrobeno výlučně pro napájení střídavým el. proudem. Vždy zkontrolujte, že elektrické napětí odpovídá údajům uvedenému na typovém štítku nářadí.

f) Nikdy nepracujte s nářadím, které má poškozený el. kabel nebo vidlici, nebo spadlo na zem a je jakýmkoliv způsobem poškozené.

g) V případě použití prodlužovacího kabelu vždy

zkontrolujte, že jeho technické parametry odpovídají údajům uvedeným na typovém štítku nářadí. Je-li elektrické nářadí používáno venku, použijte prodlužovací kabel vhodný pro venkovní použití. Při použití prodlužovacích bundů je nutné je rozvinout, aby nedocházelo k přehřátí kabelu.

h) Je-li elektrické nářadí používáno ve vlhkých prostorech nebo venku, je povoleno jej používat pouze, pokud je zapojeno do el. obvodu s proudovým chráničem  $\leq 30$  mA. Použití el. obvodu s chráničem / RCD/ snižuje riziko úrazu elektrickým proudem.

i) Ruční el. nářadí držte výhradně za izolované plochy určené k uchopení, protože při provozu může dojít ke kontaktu řezacího či vrtacího příslušenství se skrytým vodičem nebo s napájecí šňůrou nářadí.

### 3. Bezpečnost osob

a) Při používání elektrického nářadí buďte pozorní a ostražití, věnujte maximální pozornost činnosti, kterou právě provádíte. Soustředte se na práci. Nepracujte s elektrickým nářadím pokud jste unaveni, nebo jste-li pod vlivem drog, alkoholu nebo léků. I chvilková nepozornost při používání elektrického nářadí může vést k vážnému poranění osob. Při práci s el. nářadím nejezte, nepijte a nekuřte.

b) Používejte ochranné pomůcky. Vždy používejte ochranu zraku. Použijte ochranné prostředky odpovídající druhu práce, kterou provádíte. Ochranné pomůcky jako např. respirátor, bezpečnostní obuv s protiskluzovou úpravou, pokrývka hlavy nebo ochrana sluchu používané v souladu s podmínkami práce snižují riziko poranění osob.

c) Vyvarujte se neúmyslného zapnutí nářadí. Nepřenasťujte nářadí, které je připojeno k elektrické síti, s prstem na spínači nebo na spoušti. Před připojením k elektrickému napájení se ujistěte, že spínač nebo spoušť jsou v poloze „vypnuto“. Přenasťování nářadí s prstem na spínači nebo zapojování vidlice nářadí do zásuvky se zapnutým spínačem může být příčinou vážných úrazů.

d) Před zapnutím nářadí odstraňte všechny seřizovací klíče a nástroje. Seřizovací klíč nebo nástroj, který zůstane připevněn k otáčející se části elektrického nářadí může být příčinou poranění osob.

e) Vždy udržujte stabilní postoj a rovnováhu. Pracujte jen tam, kam bezpečně dosáhnete. Nikdy nepřeceňujte vlastní sílu. Nepoužívejte elektrické nářadí, jste-li unaveni.

f) Oblékejte se vhodným způsobem. Používejte pracovní oděv. Nenoste volné oděvy ani šperky. Dbejte na to, aby se vaše vlasy, oděv, rukavice nebo jiná část vašeho těla nedostala do přílišné blízkosti rotujících nebo rozpálených částí el.nářadí.

g) Připojte zařízení k odsávání prachu. Jestliže má nářadí možnost připojení zařízení pro zachycování nebo odsávání prachu, zajistěte, aby došlo k jeho řádnému připojení a používání. Použití těchto zařízení může omezit nebezpečí vznikající prachem.

h) Pevně upevněte obrobek. Použijte truhlářskou svěrku nebo svěrák pro upevnění dílu, který budete obrábět.

i) Nepoužívejte elektrické nářadí pokud jste pod vlivem alkoholu, drog, léků nebo jiných omamných či návykových látek.

j) Toto zařízení není určené pro použití osobami (včetně dětí) se sníženými fyzickými, smyslovými nebo mentálními schopnostmi nebo s nedostatkem zkušeností a znalostí, pokud nejsou pod dozorem nebo nedostali pokyny s ohledem na použití zařízení od osoby zodpovědné za jejich bezpečnost.

Děti musí být pod dozorem, aby jste se ujistili, že si nehrají se zařízením.

#### 4. Používání elektrického nářadí a jeho údržba

a) El. nářadí vždy odpojte z el. sítě v případě jakéhokoli problému při práci, před každým čištěním nebo údržbou, při každém přesunu a po ukončení práce! Nikdy nepracujte s el. nářadím, pokud je jakýmkoliv způsobem poškozené.

b) Pokud začne nářadí vydávat abnormální zvuk nebo zápach, okamžitě ukončete práci.

c) Elektrické nářadí nepřetěžujte. Elektrické nářadí bude pracovat lépe a bezpečněji, pokud jej budete provozovat v otáčkách, pro které bylo navrženo. Používejte správné nářadí, které je určeno pro danou činnost. Správné nářadí bude lépe a bezpečněji vykonávat práci, pro kterou bylo zkonstruováno.

d) Nepoužívejte elektrické nářadí, které nelze bezpečně zapnout a vypnout ovládacím spínačem. Používání takového nářadí je nebezpečné. Vadné spínače musí být opraveny certifikovaným servisem.

e) Odpojte nářadí od zdroje elektrické energie předtím, než začnete provádět jeho seřizování, výměnu příslušenství nebo údržbu. Toto opatření zamezí nebezpečí náhodného spuštění.

f) Nepoužívané elektrické nářadí uklíďte a uschovejte tak, aby bylo mimo dosah dětí a nepovolaných osob. Elektrické nářadí v ruce nezkušených uživatelů může být nebezpečné. Elektrické nářadí skladujte na suchém a bezpečném místě.

g) Udržujte elektrické nářadí v dobrém stavu. Pravidelně kontrolujte seřízení pohyblivých částí a jejich pohyblivost. Kontrolujte zda nedošlo k poškození ochranných krytů nebo jiných částí, které mohou ohrozit bezpečnou funkci elektrického nářadí. Je-li nářadí poškozeno, před dalším použitím zajistěte jeho řádnou opravu. Mnoho úrazů je způsobeno špatně udržovaným elektrickým nářadím.

h) Řezací nástroje udržujte ostré a čisté. Správně udržované a naostřené nástroje usnadňují práci, omezují nebezpečí zranění a práce s nimi se snáze kontroluje. Použití jiných příslušenství než těch, která jsou uvedena v návodu k obsluze mohou způsobit poškození nářadí a být příčinou zranění.

i) Elektrické nářadí, příslušenství, pracovní nástroje atd. používejte v souladu s těmito pokyny a takovým způsobem, který je předepsán pro konkrétní elektrické nářadí a to s ohledem na dané podmínky práce a druh prováděné práce. Používání nářadí k jiným účelům, než pro jaké je určeno, může vést k nebezpečným

situacím.

#### 5. Používání akumulátorového nářadí

a) Před vložením akumulátoru se přesvědčte, že je vypínač v poloze „0-vypnuto“. Vložení akumulátoru do zapnutého nářadí může být příčinou nebezpečných situací.

b) K nabíjení akumulátorů používejte pouze nabíječky předepsané výrobcem. Použití nabíječky pro jiný typ akumulátoru může mít za následek jeho poškození a vznik požáru.

c) Používejte pouze akumulátory určené pro dané nářadí. Použití jiných akumulátorů může být příčinou zranění nebo vzniku požáru.

d) Pokud není akumulátor používán, uchovávejte ho odděleně od kovových předmětů jako jsou svorky, klíče, šrouby a jiné drobné kovové předměty, které by mohly způsobit spojení jednoho kontaktu akumulátoru s druhým. Zkratování akumulátoru může zapříčinit zranění, popáleniny nebo vznik požáru.

e) S akumulátory zacházejte šetrně. Při nešetrném zacházení může z akumulátoru uniknout chemická látka. Vyvarujte se kontaktu s touto látkou a pokud i přesto dojde ke kontaktu, vymyjte postižené místo proudem tekoucí vody. Pokud se chemická látka dostane do očí, vyhledejte ihned lékařskou pomoc. Chemická látka z akumulátoru může způsobit vážná poranění.

#### 6. Servis

a) Nevyměňujte části nářadí, neprovádějte sami opravy, ani jiným způsobem nezasahujte do konstrukce nářadí. Opravy nářadí svěřte kvalifikovaným osobám.

b) Každá oprava nebo úprava výrobku bez oprávnění naší společnosti je nepřijímatelná (může způsobit úraz, nebo škodu uživateli).

c) Elektrické nářadí vždy nechte opravit v certifikovaném servisním středisku. Používejte pouze originální nebo doporučené náhradní díly. Zajistěte tak bezpečnost Vaši i Vašeho nářadí.

## DOPLŇUJÍCÍ BEZPEČNOSTNÍ POKYNY

Osoby, které mají používat výrobek, musí být předtím absolvovaly příslušné školení nebo zácvik.

Je zakázáno pohybovat osoby výrobkem.

Je zakázáno zdvíhat břemena, která přesahují jmenovitou nosnost.

Nepokoušejte se zvedat pevně sedící nebo zablokovaná břemena.

Ocelové lano musí být napnuto, když se zvedá břemeno.

Netahejte břemeno ve vodorovném směru.

Vyhnete se rychlému zapínání a vypínání (impulzový provoz).

Buďte při obsluze výrobku stále pozorní.

Nenechávejte visící břemena bez dozoru, aniž byste přijali odpovídající bezpečnostní opatření.

Nestůjte nebo nepracujte pod zvednutým břemenem.

Výrobek není vybaven omezovačem jmenovitého výkonu. Nezkoušejte dále zvyšovat zatížení, když ochrana proti přehřátí omezí provoz. Břemeno v tomto případě překračuje jmenovitý výkon výrobku.

Nepoužívejte omezující páky 15, 16 jako rutinní zastavovací zařízení. Omezující páky slouží pouze jako zastavovací zařízení pro případy nouze.

Než začnete: Zjistěte, zda je ocelové lano 14 správně navinuto na bubnu 17 a zda je vzdálenost mezi vnitřními menší, než je průměr ocelového lana.

**- Používejte ochranné prostředky proti hluku, prachu a vibracím !!!**

**TYTO BEZPEČNOSTNÍ POKYNY USCHOVEJTE !!!**

### POPIS (A)

Tento lanový naviják (dále jen „výrobek“) je vhodný pro zvedání a spouštění břemen. Břemeno se upevní na hák výrobku.

Výrobek je určen pro použití v prostorách (stodola, garáž, dílna, atd.).

Tento výrobek není určen k vyrovnání bočních tažných sil. Výrobek je určen pro domácí použití, a nikoli pro komerční využití.

Jiné použití nebo úpravy výrobku se považují za užívání v rozporu se stanoveným účelem a mohou vést k rizikům, jako je nebezpečí smrti, zranění nebo poškození. Výrobce nenese žádnou odpovědnost za škody způsobené nesprávným použitím. Výrobek není určen k živnostenskému nebo jinému využívání.

- 1 Upevňovací třmen
- 2 Upevňovací šrouby (s neodnímatelnou pérovou podložkou a odnímatelnou podložkou)
- 3 Motor
- 4 Závěsný kabel dálkového ovládání
- 5 Vedení ovládání
- 6 Síťové přípojné vedení se síťovou zástrčkou
- 7 Nouzový vypínač
- 8 Ovládací spínač ( ↑/↓ )
- 9 Dálkové ovládání
- 10 Přídavné háky

- 11 Vodící váleček
- 12 Hák
- 13 Vypínací závaží
- 14 Ocelové lano
- 15 Omezující páka nahoru
- 16 Omezující páka dolů
- 17 Buben
- 18 Upevňovací otvor pro hák

### PIKTOGRAMY

Piktogramy a hodnoty uvedené na obalu výrobku :

- a) Hodnoty napájení
- b) Příkon
- c) Výška zdvihu
- d) Nosnost

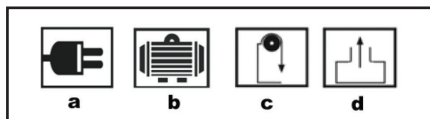

### POUŽITÍ A PROVOZ

Zařízení a stroje ASIST jsou určeny pouze pro domácí nebo hobby použití.

Výrobce a dovozce nedoporučují používat toto nářadí v extrémních podmínkách a při vysokém zatížení.

Jakékoliv další doplňující požadavky musí být předem dohodou mezi výrobcem a odběratelem.

#### Montáž (Obr. E)

NEBEZPEČÍ!

Čtyřhranný nosník musí být schopen na upevňovací poloze výrobku nést zátěž 500 kg. Pokud si nejste jisti, nechte si poradit odborníkem (např. statikem).

Nechte si poradit od kvalifikovaného technika, abyste zajistili, že jsou všechny šrouby úplně a správně utaženy.

Nechte zkontrolovat ukotvení čtyřhranného nosiče před uvedením do provozu kvalifikovaným technikem nebo příslušně školenou osobou.

Upevněte výrobek upevňovacími třmeny 1 a upevňovacími šrouby 2 na vhodném čtyřhranném nosníku.

Pevně dotáhněte upevňovací šrouby 2 .

#### Před prvním použitím

Odstraňte přepravní pojistky pro ocelové lano 14. Přeřízněte gumičku a odstraňte ji.

Než začnete: Zjistěte, zda je ocelové lano 14 správně navinuto na bubnu 17 a zda je vzdálenost mezi vnitřními menší, než je průměr ocelového lana (Obr. D).

Ujistěte se, že se ocelové lano 14 prochází řádně a bez kontaktu okolo omezujících pák 15, 16.

#### Obsluha

UPOZORNĚNÍ

Výrobek je vybaven vypínačem termostatu. Během provozu může dojít k zastavení motoru 3 . Motor může být restartován teprve tehdy, když vychladne.

Navinutí/odvinutí lana (Obr. J)

Navinutí lana: Stiskněte ovládací spínač 8 podle směru šipky vzhůru.

Odvinutí lana: Stiskněte ovládací spínač 8 podle směru šipky směrem dolů.

### **Zvedání břemena**

Spustíte ocelové lano 14 natolik, že s ním můžete pohodlně zacházet.

Pripevněte břemeno na hák 10, 12. Pokud je to nutné, použijte více podpěnek. Těžiště břemene se musí nacházet pod výrobkem.

Navíňte ocelové lano 14 tak, že je nejprve jen napnuté. Potom zvedněte břemeno úplně.

### **Omezující páky**

#### **UPOZORNĚNÍ**

Omezující páky 15, 16 nejsou určeny pro běžné zastavení výrobku. Vždy se snažte zastavit výrobek před tím, než spustí jednu omezující páku.

Omezující páka nahoru

Když je ocelové lano 14 zcela navinuto, aktivuje se omezující páka nahoru 15. Ocelové lano se nedá dále navinout. Ocelové lano se dá pouze rozvinout.

Omezující páka dolů

Když je ocelové lano 14 je zcela odvinuto, aktivuje se omezující páka dolů 16. Ocelové lano se nedá dále rozvinout. Ocelové lano se dá pouze navíjet.

### **Nouzový vypínač (Obr. J)**

V případě nouze stiskněte vypínač nouzového zastavení 7 pro zastavení procesu zvedání nebo spouštění.

Výrobek je pak zablokován. Odblokujte výrobek otočením nouzového vypínače 7 mírně ve směru hodinových ručiček (ve směru šipky), dokud nevyskočí ven.

Uspořádání jako kladkostroj

Při uspořádání jako kladkostroj uspořádání je zátěž rozdělena mezi 2 provazové kladkostroje.

Proto může být zdvíhána dvojnásobná hmotnost.

Maximální výška zdvihu a rychlost jsou přitom poloviční.

Příslušenství

Pro bezpečné a správné používání funkce kladkostroje jsou potřebné následující nástroje:

2 klíče na šrouby (8 )

2 klíče na šrouby (13 )

Upevněte hák 12 na upevňovacím otvoru pro hák 18. Ocelové lano 14 tak tvoří smyčku.

Odmontujte vodicí váleček 11 přidavného háku: Odstaňte 3 šrouby (Obr. F).

Zavěste vodicí váleček 11 do smyčky ocelového lana 14 (Obr. G).

Namontujte šrouby a přidavné háky 10 na vodicí váleček 11. Pevně dotáhněte 3 šrouby (Obr. H).

Kladkostroj je nyní použitelný (Obr. I).

## **ČIŠTĚNÍ A ÚDRŽBA**

### **VAROVÁNÍ!**

Před prováděním kontroly, údržby a čištění odpojte výrobek od elektrické sítě!

### **Čištění**

Dávejte pozor na to, aby dovnitř výrobku nepronikly žádné kapaliny.

Pravidelné řádné čištění pomáhá zajistit bezpečné používání a prodlužuje životnost výrobku.

Výrobek čistěte suchou utěrkou. Pro těžko

přístupná místa použijte měkký kartáč.

#### **UPOZORNĚNÍ**

Nepoužívejte žádné chemické, alkalické, abrazivní nebo jiné agresivní čisticí nebo dezinfekční prostředky k čištění výrobku, neboť ty mohou poškodit jeho povrchy.

### **Údržba**

#### **Před každým použitím**

Zkontrolujte, zda nouzový vypínač 7 a řídicí spínače 8 fungují správně.

#### **Každých 30 cyklů**

Zkontrolujte celé ocelové lano 14 na poškození (Obr. K). Nahradejte poškozené ocelové lano (dostupné v odborných obchodech).

#### **Každých 100 cyklů**

Zkontrolujte omezující páky 15, 16 bez břemene zatížení na funkčnost.

#### **Každých 200 cyklů**

Namažte ocelové lano 14 a vodicí váleček 11.

#### **Každých 800 cyklů**

Zkontrolujte všechny šrouby na pevné dosednutí.

Zkontrolujte celý výrobek na opotřebení.

Jeden cyklus odpovídá pohybu břemene nahoru a dolů.

### **Skladování**

Výrobek čistěte, jak je popsáno výše.

Výrobek a jeho příslušenství skladujte na tmném, suchém, nezamrzajícím a dobře větraném místě.

Uchovávejte výrobek stále na místě nedostupném pro děti. Optimální dlouhodobá teplota skladování leží mezi +5 a +30 °C.

Uchovávejte výrobek v původním obalu.

## **TECHNICKÉ ÚDAJE AE8H75DN**

příkon:	750W/1050W
napětí:	230V/50Hz
Druh provozu:	S3 25 % 10 min:
Povolené zatížení:	200 kg   400 kg
Výška zdvihu:	12 m   6 m
Ocelové lano, průměr:	3,8 mm
Váha netto:	15 kg
Třída ochrany	I.

## **TECHNICKÉ ÚDAJE AE8H105DN**

příkon:	1050W
napětí:	230V/50Hz
Druh provozu:	S3 20 % 10 min:



Povolené zatížení:	300 kg   600 kg
Výška zdvihu:	12 m   6 m
Ocelové lano, průměr:	4,5 mm
Váha netto:	17 kg
Třída ochrany	I.

Změny vyhrazeny.

Úroveň akustického tlaku měřená podle EN 60745:

LpA (akustický tlak)	70 dB (A)	KpA=3
LWA (akustický výkon)	85 dB (A)	KwA=3

### Učiňte odpovídající opatření k ochraně sluchu !

Použijte ochranu sluchu, vždy když akustický tlak přesáhne úroveň 80 dB (A).

Vážená efektivní hodnota zrychlení podle EN 60745:

$$<2,5 \text{ m/s}^2 \quad K=1,5$$

Výstraha: Hodnota vibrací během aktuálního použití elektrického ručního nářadí se může lišit od deklarované hodnoty v závislosti na způsobu, jakým je nářadí použito a v závislosti na následujících okolnostech:

Způsob použití el. nářadí a druh řezaného anebo vrтанého materiálu, stav nářadí a způsob jeho udržování, správnost volby používaného příslušenství a zabezpečení jeho ostrosti a dobrého stavu, pevnost uchopení rukojeti, použití antivibračních zařízení, vhodnost použití el. nářadí pro účel pro, který bylo projektováno a dodržování pracovních postupů dle pokynů výrobce.

V případě, že je toto nářadí používáno nevhodně, může způsobit syndrom chvění ruky-ramene.

Výstraha: Pro upřesnění je potřeba vzít do úvahy úroveň působení vibrací v konkrétních podmínkách používání ve všech provozních režimech, jako je doba, kdy je ruční nářadí kromě doby provozu vypnuté a kdy běží naprázdno a tedy nevykonává práci. Toto může výrazně snížit úroveň expozice během celého pracovního cyklu.

Minimalizujte riziko vlivu otřesů, používejte ostrá dláta, vrtáky a nože.

Nářadí udržujte v souladu s těmito pokyny a zabezpečte jeho důkladné mazání.

Při pravidelném používání nářadí investujte do antivibračního příslušenství.

Nářadí nepoužívejte při teplotách nižších než 10 °C. Svoji práci si naplánujte tak, aby jste si práci s el. nářadím produkujícím vysoké chvějí rozložili na více dní.

Změny vyhrazeny.

## OCHRANA ŽIVOTNÍHO PROSTŘEDÍ ZPRACOVÁNÍ ODPADŮ



Elektronářadí, příslušenství a obaly by měly být dodány k opětovnému zhodnocení nepoškozujícím životní prostředí.

### Nevyhazujte elektronářadí do domovního odpadu!

Podle evropské směrnice WEEE (2012/19/ES) o starých elektrických a elektronických zařízeních a její aproximace v národních zákonech musí být neupotřebitelné elektronářadí odevzdáno v místě koupě podobného nářadí, nebo v dostupných sběrných střediscích určených ke sběru a likvidaci elektronářadí. Takto odevzdané elektronářadí bude shromážděno, rozebráno a dodáno k opětovnému zhodnocení nepoškozujícím životní prostředí.

### ZÁRUKA

V přiloženém materiálu najdete specifikaci záručních podmínek.

### Datum výroby

Datum výroby je zakomponováno do výrobního čísla uvedeného na štítku výrobku.

Výrobní číslo má formát ORD-YY- -SERI kde ORD je číslo objednávky, YY je rok výroby, je měsíc výroby, SERI je sériové číslo výrobku.

**VŠEOBECNÉ BEZPEČNOSTNÉ POKYNY*****Tieto bezpečnostné pokyny si starostlivo preštudujte, zapamätajte a uschovajte.***

Upozornenie! Pri používaní elektrických strojov a elektrického náradia je nutné rešpektovať a dodržiavať nasledujúce bezpečnostné pokyny z dôvodu ochrany pred úrazom elektrickým prúdom, zranením osôb a nebezpečím vzniku požiaru. Výrazom „elektrické náradie“ je vo všetkých nižšie uvedených pokynoch myslené nielen náradie napájané z elektrickej siete (napájacím káblom) ale i náradie napájané z akumulátora. (bez napájacieho kábla).

Odložte všetky varovania a pokyny pre budúce použitie.

**1. Pracovné prostredie**

a) Udržujte pracovný priestor v čistom stave a dobre osvetlený. Neporiadok a trnavé miesta na pracovisku bývajú príčinou úrazov. Odložte náradie, ktoré práve nepoužívate.

b) Nepoužívajte elektrické náradie v prostredí s nebezpečenstvom vzniku požiaru alebo výbuchu, to znamená v miestach, kde sa vyskytujú horľavé kvapaliny, plyny alebo prach. V elektrickom náradí vznikajú iskry, ktoré môžu byť príčinou vznietenia prachu alebo výparov. Zabráňte zvieratám prístup k náradu.

c) Pri používaní el. náradia zabráňte prístupu nepovolaných osôb do pracovného priestoru, najmä detí. Ak budete vyrušovaní, môžete stratiť kontrolu nad pracovnou činnosťou. V žiadnom prípade nenechávajte el. náradie bez dohľadu.

**2. Elektrická bezpečnosť**

a) Vidlica napájacieho kábla elektrického náradia musí zodpovedať sieťovej zásuvke. Nikdy akýmkoľvek spôsobom neupravujte el. prírodný kábel. Náradie, ktoré má na vidlici prírodnej šnúry ochranný kolík, nikdy nepripájajte rozdvojkami alebo inými adaptérmí. Nepoškodené vidlice a zodpovedajúce zásuvky znižujú nebezpečenstvo úrazu elektrickým prúdom. Poškodené alebo zamotané prírodné káble zvyšujú nebezpečenstvo úrazu elektrickým prúdom. Ak sa sieťová šnúra poškodí, musí sa nahradiť osobitou sieťovou šnúrou, ktorú možno dostať u výrobcu alebo jeho obchodného zástupcu.

b) Vyvarujte sa dotyku tela s uzemnenými plochami, ako napr. potrubné systémy, telesá ústredného kúrenia, šporáky a chladničky. Nebezpečenstvo úrazu elektrickým prúdom je väčšie, ak je Vaše telo spojené so zemou.

c) Nevystavujte elektrické náradie dažďu, vlhku alebo vode. Elektrického náradia sa nikdy nedotýkajte mokrymi rukami. Elektrické náradie nikdy neumývajte pod tečúcou vodou ani ho neponárajte do vody.

d) Nepoužívajte napájací kábel k inému účelu, než pre aký je určený. Nikdy nenoste a neťahajte elektrické náradie za napájací kábel. Nevytahujte vidlicu zo zásuvky ťahom za kábel. Zabráňte mechanickému poškodeniu elektrických káblov ostrým alebo horúcim predmetom

e) El. náradie bolo vyrobené výlučne pre napájanie striedavým el. prúdom. Vždy skontrolujte, či el. napätie zodpovedá údajom uvedenému na typovom štítku.

f) Nikdy nepracujte s náradím, ktoré má poškodený el. kábel príp. vidlicu, alebo spadlo na zem a je akýmkoľvek spôsobom poškodené.

g) V prípade použitia predlžovacieho kábla vždy skontrolujte či jeho technické parametre odpovedajú

údajom uvedeným na typovom štítku náradia. Ak je elektrické náradie používané vonku, používajte predlžovací kábel vhodný pre vonkajšie použitie. Pri použití predlžovacích bubnov je potrebné ich rozvinúť, aby nedochádzalo k ich prehriatiu.

h) Ak je elektrické náradie používané vo vlhkých priestoroch alebo vonku je povolené používať ho iba ak je zapojené do el. obvodu s prúdovým chráničom ≤30 mA. Použitie el. obvodu s chráničom /RCD/ znižuje riziko úrazu elektrickým prúdom.

i) Držte el. ručné náradie výlučne za izolované plochy určené na uchopenie, pretože pri prevádzke môže dôjsť ku kontaktu rezacieho či vrhacieho príslušenstva so skrytým vodičom alebo vlastnou šnúrou.

**3. Bezpečnosť osôb**

a) Pri používaní elektrického náradia buďte pozorní a ostražití, venujte maximálnu pozornosť činnosti, ktorú práve prevádzate. Sústreďte sa na prácu. Nepracujte s elektrickým náradím ak ste unavení, alebo ste pod vplyvom drog, alkoholu alebo liekov. Aj chvíľková nepozornosť pri používaní elektrického náradia môže viesť k vážnemu poraneniu osôb. Pri práci s el. náradím nejedzte, nepite a nefajčite.

b) Používajte ochranné pomôcky. Vždy používajte ochranu očí. Používajte ochranné prostriedky odpovedajúce druhu práce, ktorú prevádzate. Ochranné pomôcky ako napr. respirátor, bezpečnostná obuv s protišmykovou úpravou, pokrývka hlavy alebo ochrana sluchu, používané v súlade s podmienkami práce, znižujú riziko poranenia osôb.

c) Vyvarujte sa neúmyselnému zapnutiu el. náradia. Neprenášajte el. náradie, ktoré je pripojené k elektrickej sieti, s prstom na vypínači alebo na spúšti. Pred pripojením k elektrickému napätiu sa uistite, či vypínač alebo spúšť sú v polohe „vypnuté“. Prenášanie el. náradia s prstom na vypínači alebo pripájanie vidlice el. náradia do zásuvky zo zapnutým vypínačom môže byť príčinou vážnych úrazov.

d) Pred zapnutím el. náradia odstráňte všetky nastavovacie kľúče a nástroje. Nastavovací kľúč alebo nástroj, ktorý zostane pripavený k otáčajúcej sa časti elektrického náradia môže byť príčinou poranenia osôb.

e) Vždy udržiavajte stabilný postoj a rovnováhu. Pracujte len tam, kam bezpečne dosiahnete. Nikdy neprečunujte vlastnú silu. Nepoužívajte elektrické náradie, ak ste unavení.

f) Obliekajte sa vhodným spôsobom. Používajte pracovné oblečenie. Nenoste voľné oblečenie ani šperky. Dbajte na to, aby sa vaše vlasy, oblečenie, rukavice alebo iná časť Vášho tela nedostala do prílišnej blízkosti rotujúcich alebo rozpálených častí el. náradia.

g) Pripojte el. náradie k odsávaniu prachu. Ak má el.

náradie možnosť pripojenia zariadenia na zachytávanie alebo odsávanie prachu, uistite sa, že došlo k jeho riadnemu pripojeniu a používaniu. Použitie takýchto zariadení môže obmedziť nebezpečenstvo vznikajúce prachom.

h) Pevne upevnite obrobok. Použite stolársku svorku alebo zverák pre upevnenie obrobku, ktorý budete obrábať.

i) Nepoužívajte akékoľvek náradie ak ste pod vplyvom alkoholu, drog, liekov alebo iných omamných či návykových látok.

j) Toto zariadenie nie je určené na použitie osobami (vrátane detí) so zníženými fyzickými, zmyslovými alebo mentálnymi schopnosťami alebo s nedostatkom skúseností a znalostí, pokiaľ nie sú pod dozorom alebo nedostali pokyny ohľadom použitia zariadenia od osoby zodpovednej za ich bezpečnosť. Deti musia byť pod dozorom, aby ste sa uistili, že sa nehrajú so zariadením.

#### 4. Používanie a starostlivosť o elektrické náradie.

a) El. náradie vždy odpojte od el. siete v prípade akéhokoľvek problému pri práci, pred každým čistením alebo údržbou, pri každom presune a pri ukončení činnosti! Nikdy nepracujte s el. náradím, ak je akýmkoľvek spôsobom poškodené.

b) Ak začne náradie vydávať abnormálny zvuk alebo zápach, okamžite ukončíte prácu.

c) Elektrické náradie nepreťažujte. Elektrické náradie bude pracovať lepšie a bezpečnejšie, ak s ním budete pracovať v otáčkach, pre ktoré bolo navrhnuté. Používajte správne náradie, ktoré je určené pre danú činnosť. Vhodné náradie bude dobre a bezpečne vykonávať prácu, pre ktorú bolo vyrobené.

d) Nepoužívajte elektrické náradie, ktoré nemožno bezpečne zapnúť a vypnúť ovládacím vypínačom. Používanie takého náradia je nebezpečné. Vadný vypínač musí byť opravený certifikovaným servisom.

e) Odpojte náradie od elektrickej siete predtým, než začnete prevádzkať jeho nastavenie, výmenu príslušenstva alebo údržbu. Toto opatrenie obmedzí nebezpečenstvo náhodného spustenia.

f) Nepoužívané elektrické náradie uschovajte tak, aby bolo mimo dosahu detí a nepovolných osôb. Elektrické náradie v rukách neskúsených užívateľov môže byť nebezpečné. Elektrické náradie skladujte na suchom a bezpečnom mieste.

g) Starostlivo udržiavajte elektrické náradie v dobrom stave. Pravidelne kontrolujte nastavenie pohybujúcich sa častí a ich pohyblivosť. Kontrolujte či nedošlo k poškodeniu ochranných krytov alebo iných častí, ktoré môžu ohroziť bezpečnú funkciu elektrického náradia. Ak je náradie poškodené, pred ďalším použitím zaistíte jeho opravu. Mnoho úrazov je spôsobených nesprávnou údržbou elektrického náradia.

h) Rezacie nástroje udržiavajte ostré a čisté. Správne udržiavané a naostrené nástroje uľahčujú prácu, obmedzujú nebezpečenstvo úrazu a práca s nimi sa lepšie kontroluje. Použitie iného príslušenstva než toho, ktoré je uvedené v návode na obsluhu alebo doporučené dovozcom môže spôsobiť poškodenie náradia a byť príčinou úrazu.

i) Elektrické náradie, príslušenstvo, pracovné nástroje atď. používajte v súlade s týmito pokynmi a takým spôsobom, ktorý je predpísaný pre konkrétne elektrické náradie a to s ohľadom na dané podmienky práce a

druh prevádzkanej práce. Používanie náradia na iné účely, než pre aké je určené, môže viesť k nebezpečným situáciám.

#### 5. Používanie akumulátorového náradia

a) Pred vložením akumulátora sa uistite, že je vypnuté v polohe „0-vypnuté“. Vloženie akumulátora do zapnutého náradia môže byť príčinou nebezpečných situácií.

b) K nabíjaniu akumulátora používajte len nabíjačky predpísané výrobcom. Použitie nabíjačky pre iný typ akumulátora môže mať za následok jeho poškodenie a vznik požiaru.

c) Používajte iba akumulátory určené pre dané náradie. Použitie iných akumulátorov môže byť príčinou úrazu alebo vzniku požiaru.

d) Ak nie je akumulátor používaný, uschovávajú ho oddelene od kovových predmetov ako sú svorky, kľúče, skrutky a iné drobné kovové predmety, ktoré by mohli spôsobiť spojenie jedného kontaktu akumulátora s druhým. Vyskratovanie akumulátora môže zapríčiniť úraz, popáleniny alebo vznik požiaru.

e) S akumulátormi zaobchádzajte šetrne. Pri nešetrnom zaobchádzaní môže z akumulátora uniknúť chemická látka. Vyvarujte sa kontaktu s ňou. Ak predsa dôjde ku kontaktu s touto chemickou látkou, vymyte postihnuté miesto prúdom tečúcej vody. Ak sa chemická látka dostane do očí, vyhľadajte ihneď lekársku pomoc. Chemická látka z akumulátora môže spôsobiť vážne poranenie.

#### 6. Servis

a) Nevymieňajte časti náradia, neprevádzkajte sami opravy, ani iným spôsobom nezasahujte do konštrukcie náradia. Opravy náradia zverte kvalifikovaným osobám.

b) Každá oprava alebo úprava výrobku bez oprávnenia našej spoločnosti je neprípustná (môže spôsobiť úraz, alebo škodu užívateľovi).

c) Elektrické náradie vždy nechajte opraviť v certifikovanom servisnom stredisku. Používajte iba originálne alebo doporučené náhradné diely. Zaisťte tak bezpečnosť Vás i Vášho náradia.

## DOPLŇUJÚCE BEZPEČNOSTNÉ POKYNY

Osoby, ktoré budú produkt používať, musia byť najskôr príslušne vyškolené alebo poučené.

Pomocou produktu je zakázané zdvíhať a prepravovať ľudí.

Je zakázané zdvíhať bremená, ktoré presahujú menovité zaťaženie.

Nepokúšajte sa zdvíhať uviaznuté alebo zaseknuté bremená.

Pri zdvíhaní bremena musí byť oceľové lano napnuté.

Bremená neťahajte v horizontálnom smere.

Vyvarujte sa rýchleho zapínania a vypínania (režim posúvania).

Pri obsluhu produktu postupujte vždy opatrne.

Nenechávajte žiadne visiace bremená bez dozoru bez vykonania vhodných bezpečnostných opatrení.

Nestojte ani nepracujte pod zdvihnutým bremenom.

Výrobok nie je vybavený obmedzovačom menovitého výkonu. Nepokúšajte sa pokračovať v zdvíhaní bremena, ak ochrana pred prehriatím zastavila činnosť produktu.

Bremeno v tomto prípade prekračuje menovitý výkon produktu.

Medzné páky 15 16 nepoužívajte akrutinné zastavovacie zariadenie. Medznépáky slúžia iba ako zádržka v prípade núdze.

Skôr ako začnete: Skontrolujte, či je oceľové lano 14 správne obtočené okolo bubna 17 a či je vzdialenosť medzi vinutiami musí menšia ako priemer oceľového lana .

## TIETO BEZPEČNOSTNÉ POKYNY USCHOVAJTE!!!

### POPIS (A)

Tento lanový kladkostroj (ďalej len „produkt“) je vhodný na zdvíhanie a spúšťanie bremien.

Bremeno sa upevní na hák produktu.

Produkt je určený iba na použitie v interiéroch (stodola, garáž, dielňa atď.).

Produkt nie je určený na vyvíjanie bočných ťahových síl.

Produkt je určený len na súkromné použitie a nie na komerčné použitie.

Iné použitia alebo úpravy produktu sa považujú za nevhodné a môžu spôsobiť riziká ako ohrozenie života, zranenia a poškodenia.

Výrobca nepreberá ručenie za škody vzniknuté v dôsledku používania v rozpore s určením.

Výrobok nie je určený na komerčné účely alebo pre iné oblasti nasadenia.

1 Upevňovací strmeň

2 Upevňovacie skrutky (s neodnímateľnou pružnou podložkou a odnímateľnou bežnou podložkou)

3 Motor

4 Závesný kábel diaľkového ovládania

5 Ovládacie vedenie

6 Napájací kábel so zástrčkou

7 Núdzový vypínač

8 Ovládaci spínač ( ↑/↓ )

9 Diaľkové ovládanie

10 Prídavný hák

11 Kladka

12 Háč

13 Vypínacia hmotnosť

14 Oceľové lano

15 Medzná páka smerom nahor

16 Medzná páka smerom nadol

17 Bubon

18 Upevňovací otvor pre háč

## PIKTOGRAMY

Piktogramy uvedené na obalu výrobku :

- Horizontálny napájanie
- Príkion
- Výška zdvíhu
- Nosnosť

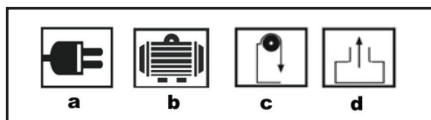

## POUŽITIE A PREVÁDZKA

Zariadenia ASIST je určené výhradne pre domáce alebo hobby použitie.

Výrobca a dovozca nedoporučujú používať toto náradie v extrémnych podmienkach a pri vysokom zaťažení.

Akékoľvek ďalšie doplňujúce požiadavky musia byť predmetom dohody medzi výrobcou a odberateľom.

### Montáž (Obr. E)

#### NEBEZPEČENSTVO!

Štvorhranný nosník musí byť schopný uniesť najmenej 500 kg bremeno v upevňovacej polohe produktu. Ak si nie ste istí, obráťte sa na odborníka (napr. statika).

Poradte sa s kvalifikovaným technikom, aby ste sa uistili, že sú všetky skrutky úplne a správne dotiahnuté.

Pred uvedením produktu do prevádzky nechajte kotvenie štvorhranného nosníka skontrolovať kvalifikovaným technikom alebo vhodne vyškolenou osobou.

Produkt pripevnite na vhodný štvorhranný nosník pomocou upevňovacích strmeňov 1 a upevňovacích skrutiek 2.

Upevňovacie skrutky 2 pevne dotiahnite.

### Pred prvým použitím

Odstráňte prepravnú poistku oceľového lana 14. Odrežte gumový pás a odstráňte ho.

Skôr ako začnete: Skontrolujte, či je oceľové lano 14 správne obtočené okolo bubna 17 a či je vzdialenosť medzi vinutiami musí menšia ako priemer oceľového lana (obr. D).

Dbajte na to, aby oceľové lano 14 prechádzalo medznými pákami 15 16 správne a bez kontaktu.

### Obsluha

#### UPOZORNENIE

Produkt je vybavený termostatickým spínačom. Počas prevádzky sa môže motor 3 zastaviť. Motor sa bude dať opäť naštartovať až potom, keď vychladne.

#### **Odvinitie/navinutie lana (Obr. J)**

Navinutie lana: Stlačte ovládací spínač 8 v príslušnom smere šípky nahor.

Odvinitie lana: Stlačte ovládací spínač 8 v príslušnom smere šípky nadol.

#### **Zdvíhanie bremien**

Spusťte oceľové lano 14 nadol natoľko, aby ste s ním mohli pohodlne manipulovať.

Bremeno upevnite na hák 10 12. Ak je to potrebné, použite ďalšie lanové popruhy.

Ťažisko bremena musí byť pod produktom.

Oceľové lano 14 navieťte natoľko, aby sa najprv naplo. Potom bremeno úplne zdvihnite.

#### **Medzná páka**

##### **UPOZORNENIE**

Medzné páky 15 16 nie sú určené na bežné zastavenie produktu. Pred aktivovaním medznej páky sa vždy pokúste produkt zastaviť.

#### **Medzná páka smerom nahor**

Keď je oceľové lano 14 úplne navinuté, aktivuje sa medzná páka smerom nahor 15. Oceľové lano sa nemôže ďalej navíjať. Oceľové lano sa môže iba odvíjať.

#### **Medzná páka smerom nadol**

Keď je oceľové lano 14 úplne odvinuté, aktivuje sa medzná páka smerom nadol 16. Oceľové lano sa nemôže ďalej odvíjať. Oceľové lano sa môže iba navíjať.

#### **Núdzový vypínač (Obr. J)**

V prípade núdze zastavte zdvíhanie alebo spúšťanie bremena stlačením núdzového vypínača 7.

Produkt sa potom uzamkne. Odomknite produkt miernym otočením núdzového vypínača 7 v smere hodinových ručičiek (v smere šípky), pokým nevyskočí.

#### **Usporiadanie ako kladka**

Prí usporiadaní ako kladka je záťaž rozdelená na 2 laná. Preto je možné zdvíhať dvojnásobnú hmotnosť. Maximálna výška zdvihu a rýchlosť sú vtedy polovičné.

#### **Príslušenstvo**

Na bezpečné a správne používanie funkcie kladky sú potrebné tieto nástroje:

2 kľúče (8 )

2 kľúče (13 )

Pripevnite hák 12 k upevňovaciemu otvoru pre hák 18. Oceľové lano 14 tak tvorí slučku.

Demontujte vodiacu kladku 11 prídavného háku: Odskrutkujte 3 skrutky (obr. F).

Zaveste vodiacu kladku 11 do slučky oceľového lana 14 (obr. G).

Na vodiacu kladku 11 namontujte skrutky a prídavný hák 10. Pevne dotiahnite 3 skrutky (obr. H).

Teraz môžete kladku použiť (obr. I).

## **ČISTENIE A ÚDRŽBA**

Dbajte na to, aby žiadne kvapaliny nevnikli do vnútra produktu.

Pravidelné riadne čistenie pomáha zaistiť bezpečné používanie a predĺžuje životnosť produktu.

Produkt vyčistite suchou handrou. Na ťažko prístupné miesta použite mäkkú kefu.

#### **UPOZORNENIE**

Na čistenie produktu nepoužívajte chemické, alkalické, abrazívne alebo iné agresívne čistiace alebo dezinfekčné prostriedky, pretože môžu poškodiť povrchové plochy.

#### **Pred každým použitím**

Skontrolujte, či núdzový vypínač 7 a ovládací spínač 8 správne fungujú.

#### **Každých 30 cyklov**

Skontrolujte celé oceľové lano 14 na poškodenia (obr. K). Vymeňte poškodené oceľové lano (komerčne dostupné).

#### **Každých 100 cyklov**

Skontrolujte funkčnosť medzných pák 15 16 bez záťaže.

#### **Každých 200 cyklov**

Namažte oceľové lano 14 a vodiacu kladku 11.

#### **Každých 800 cyklov**

Skontrolujte pevné osadenie všetkých skrutiek. Skontrolujte opotrebovanie celého produktu.

Jeden cyklus zodpovedá pohybu jedného bremena nahor a nadol.

#### **Skladovanie**

Produkt vyčistite podľa popisu vyššie.

Produkt a jeho príslušenstvo skladujte na tmavom, suchom a dobre odvetranom mieste.

Produkt skladujte vždy na deťom neprístupnom mieste. Optimálna teplota pri dlhodobom skladovaní je medzi +5 a +30 °C.

Produkt odložte v originálnom obale.

## **TECHNICKÉ ÚDAJE AE8H75DN**

príkon:	750W/1050W
napätie:	230V / 50Hz
Druh prevádzky:	S3 25 % 10 min:
Povolené zaťaženie:	200 kg   400 kg
Výška zdvihu:	12 m   6 m
Oceľové lano, priemer:	3,8 mm
Váha netto:	15 kg
Trieda ochrany	I.

## **TECHNICKÉ ÚDAJE AE8H105DN**

príkon:	1050W
napätie:	230V / 50Hz
Druh prevádzky:	S3 20% 10 min:
Povolené zaťaženie:	300 kg   600 kg
Výška zdvihu:	12 m   6 m

Oceľové lano, priemer: 4,5 mm  
Váha netto: 17 kg  
Trieda ochrany I.

Zmeny vyhradené!

Úroveň akustického tlaku meraná podľa EN 60745:  
LpA (akustický tlak) 70 dB (A) KpA=3  
LWA (akustický výkon) 85 dB (A) KwA=3

Učinite zodpovedajúce opatrenia k ochrane sluchu  
Používajte ochranu sluchu, vždy keď akustický tlak  
presiahne úroveň 80 dB (A)

Vážená efektívna hodnota zrýchlenia podľa  
EN 60745:

$$<2,5 \text{ m/s}^2 \quad K=1,5$$

! Výstraha:

Hodnota emisie vibrácií počas aktuálneho použitia elektrického ručného náradia sa môže líšiť od deklarovanej hodnoty v závislosti od spôsobu, akým je náradie použité a v závislosti od nasledovných podmienok:

Spôsob použitia el. náradia a druh rezaného alebo vŕtaného materiálu. Stav náradia a spôsob jeho udržiavania. Správnosť voľby používaného príslušenstva a zabezpečenie jeho ostroti a dobrého stavu. Pevnosť uchopenia rúkavít, použitie antivibračných zariadení. Vhodnosť použitia el. náradia na účel pre ktorý je naprojektované a dodržiavanie pracovných postupov podľa pokynov výrobcu .

Ak tohto náradie nie je vhodné používané, môže spôsobiť syndróm chvenia ruky-ramena.

! Výstraha: Na spresnenie je potrebné zobrať do úvahy úroveň pôsobenia vibrácií v konkrétnych podmienkach použitia vo všetkých častiach prevádzkového cyklu, ako sú doby, keď je ručné náradie okrem doby prevádzky vypnuté a keď beží naprázdno a teda nevykonáva prácu. Toto môže výrazne znížiť úroveň expozície počas celého pracovného cyklu.

Minimalizujte riziko vplyvu otrasov, používajte ostré dláta, vŕtáky a nože.

Náradie udržiajte v súlade s týmito pokynmi a zabezpečte jeho dôkladné mazanie (ak sa to požaduje).

Prí pravidelnom používaní náradia investujte do antivibračného príslušenstva.

Náradie nepoužívajte pri teplotách nižších ako 10 °C. Svoju prácu si naplánujte tak, aby ste si prácu s el. ručným náradím produkujúce vysoké chvenia rozložili na viacero dní.

Zmeny vyhradené!



Elektronáradie, príslušenstvo a obaly by mali byť dodané k opätovnému zhodnoteniu nepoškodzujúcemu životné prostredie.

**Nevyhadzujte elektronáradie do domového odpadu!**

Podľa európskej smernice WEEE (2012/19/ES) o starých elektrických a elektronických zariadeniach a jej aproximácie do národných zákonov neupotrebitelné elektronáradie odovzdajte v predajni pri nákupe podobného náradia, alebo v dostupných zberných strediskách určených na zber a likvidáciu elektronáradia. Takto odovzdané elektronáradie bude zhromaždené, rozrobené a dodané k opätovnému zhodnoteniu nepoškodzujúcemu životné prostredie.

---

## ZÁRUKA

---

Špecifikáciu záručných podmienok nájdete v záručnom liste.

---

## Dátum výroby.

---

Dátum výroby je zakomponovaný do výrobného čísla uvedeného na štítku výrobku.

Výrobné číslo má formát:

ORD-YY- -SERI kde ORD je číslo objednávky, YY je rok výroby, je mesiac výroby, SERI je sériové číslo výrobku.

---

**OCHRANA ŽIVOTNÉHO PROSTREDIA  
SPRACOVANIE ODPADU**

---

**Általános biztonsági utasítások**

A következő biztonsági utasításokat figyelmesen olvassa el, jegyezze meg és őrizze meg.

Figyelmeztetés! Az elektromos gépek és szerszámok használata esetén fontos respektálni és betartani a következő biztonsági utasításokat az elektromos áram által okozott balesetek, személyi sérülések és a tűz keletkezése veszélyének meggátolásának szempontjából. Az „elektromos szerszámok” kifejezés magába foglalja nemcsak az elektromos áram által táplált (kábelen keresztül), de az akkumulátorból táplált szerszámokat is (kábel nélkül). Őrizze meg a figyelmeztetéseket és utasításokat a jövőbeni használathoz.

## 1. Munkavégzési terület

a) A munkavégzési területet tartsa tisztán és jól megvilágítva.

A rendeltetés és a nem megfelelő megvilágítás gyakran a balesetek okozói. Rakja el a szerszámokat, amelyeket éppen nem használ.

b) Ne használjon elektromos szerszámokat olyan környezetben, ahol tűz vagy robbanásveszély állhat fenn, tehát olyan helyeken, ahol gyúlékony folyadékok, gázok vagy porok találhatóak. Az elektromos szerszámokban szikrák keletkeznek, melyek előidézhetik a porok és gőzök gyulladását. Gondoskodjon arról, hogy az állatok ne férjenek hozzá a szerszámhoz.

c) Az elektromos szerszámok használatakor akadályozzák meg az illetéktelen személyek, főleg a gyerekek bejárását a munkavégzési területre. Ha zavarva vannak a munka közben, elveszthetik a kontrollt a munkatevékenység felett. Se i esetre se hagyja az elektromos szerszámokat felügyelet nélkül.

## 2. Biztonsági utasítások elektr. árá al való munkavégzéskor

a) Az elektromos szerszám kábelének hálózati csatlakozójának meg kell felelnie az aljzattal. Soha se ilyen körülmények között ne hajtssanak végre módosításokat az elektromos kábelben. Olyan szerszámmal, amely elektromos csatlakozója védőérintkezésről van ellátva, soha ne használjunk elosztót, sem egyéb adaptert.. A srtetlen hálózati csatlakozók és a megfelelő aljzatok csökkentik az elektromos áram által okozott sérülés veszélyét. A sérült vagy összegubancolt kábelek növelik az elektromos áram által okozott sérülések veszélyét. Abban az esetben, ha a hálózati kábel megsérül, ezt cseréljük speciális hálózati kábelre, amelyet a gyártónál, illetve ennek üzleti képviselőjénél szerezhet be.

b) Óvakodjanak a testrészek érintkezésétől a földelt területtel, például a csővezetékek, központi fűtőtestek, gáztűzhelyek és hűtőszekrények esetében. Az elektromos áram által okozott sérülések veszélye nagyobb, ha az Ön teste érintkezésben áll a földdel.

c) Az elektromos szerszámokat ne tegye ki az eső, pára és víz hatásainak. Az elektromos szerszámokhoz sose nyúlunk vizes kézzel. Sose mossa folyóvíz alatt vagy ne mártsa be víz alá az elektromos szerszámokat.

d) Sose használja az elektromos kábelt más célokra, mint ami a rendeltetése. Soha ne húzzák vagy hordozzák az elektromos szerszámokat az elektromos kábelük által. Sose a kábelon keresztül húzzák ki az elektromos szerszám hálózati csatlakozóját az aljzattól. A csatlakozódugót ne húzzuk a kábelnél fogva. Ügyeljünk, hogy az elektromos csatlakozókábelt ne sértsük meg éles, sem forró tárgyal.

e) Az elektromos szerszámok kizárólag váltóárá al

való működésre voltak kigyártva. Mindig ellenőrizze le, hogy a hálózati feszültség megfelel-e a szerszámon levő címkén feltüntetett adatokkal.

f) Sose dolgozzunk olyan szerszá al amelynek sérült az elektromos kábele, vagy a hálózati csatlakozója, netán leesett vagy másképpen van megsérülve.

g) Hosszabbító kábel használata esetén mindig ellenőrizze, hogy annak műszaki paraméterei megfelelnek-e a szerszám ismertető címkéjén feltüntetett adatoknak. Amennyiben az elektromos szerszámot a szabadban használja, alkalmazzon olyan hosszabbító kábelt, amely alkalmas a szabadban való használatra. Hosszabbító dobok használata esetén tekerje le azokat, hogy megelőzze azok túlmelegedését.

h) Amennyiben az elektromos szerszámot nedves környezetben vagy a szabadban használja, csak akkor szabad használni azt, ha az 30 mA-es túláramvédelele ellátott áramkörbe van bekötve. /RCD/ védelele ellátott áramkör használata csökkenti az áramütés veszélyét.

i) Az elektromos kézi szerszámot kizárólag a megmarkolásra kialakított szigetelt felületeken tartsa, mivel működés közben a vágó- vagy fúrőszerszám rejte vezetékkel vagy saját kábelével érintkezhet.

## 3. Személyek biztonsága

a) Az elektromos szerszámok használatakor legyenek figyelmesek, maximálisan figyeljenek oda a végzett tevékenységre, amit éppen végrehajtanak. Összpontosítsanak a munkára. Sose dolgozzanak elektromos szerszámokkal ha fáradtak, kábítószert, alkohol vagy gyógyszerek hatása alatt vannak. Egy pillanatnyi figyelmetlenség az elektromos szerszámok használatakor komoly sérüléseket is okozhat. Az elektromos szerszámok használata közben ne egyenek, ne igyanak és ne dohányozzanak.

b) Használjanak munkavédelmi eszközöket. Mindig használjanak szemvédőt. Használjon olyan munkavédelmi eszközöket amelyek megfelelnek az adott munkának. A munkavédelmi eszközök, mint pl. a respirátor, biztonsági lábbeli csúszásgátló talpazattal, fejtámla vagy hallásvédő, a munkafeltételekhez való alkalmazáshoz csökkentik a személyek sérülésének veszélyét.

c) Óvakodjanak a nem szándékos elektromos szerszámok beindításától. Ne helyezzenek át szerszámot úgy, hogy feszültség alatt van és melynek be-, kikapcsolóján rajtatartják az ujjukat. A hálózatba való kapcsolás előtt győződjön meg arról, hogy a be-, kikapcsoló a „kikapcsolt” helyzetben van. A szerszámok áthelyezése vagy hálózati aljzatba való helyezése melyeknek be-, kikapcsolóján rajtatartják az ujjukat, vagy a be-, kikapcsolójuk a „bekapcsolt” helyzetben van a balesetek okozójává válhat.

d) A szerszámok bekapcsolása előtt távolítsa el az

összes beállítókulcsot és eszközöket.

e) Mindig egyensúlyban és stabil állásban dolgozzon. Csak ott dolgozzon, ahova biztosan elér. Sose becsülje túl az erejét és saját képességeit. Ha fáradt, ne használja az elektromos szerszámokat.

f) Öltözködjön megfelelő módon. Használjon munkaruhát. Munkavégzéskor ne hordjon bő öltözéket és ékszereket. Ügyeljen arra, hogy az Ön haja, ruhája, kesztyűje vagy más testrésze ne kerüljön közvetlen közelbe az elektromos szerszámok rotációs vagy felforrósodott részeihez.

g) Kapcsolja az elektromos berendezést a porszelvízóhoz. Ha a berendezés rendelkezik porszelvízó vagy porlefogó csatlakozóval, győződjön meg arról hogy a porszelvízó berendezés megfelelően van-e csatlakoztatva, ill. használva. Az ilyen berendezések használata meggátolhatja a por által keletkezett veszélyt.

h) A munkadarabot erősen rögzítse. A megmunkálendő munkadarab rögzítse használjon asztalos szorítót vagy satut.

i) Ne használjon se ilyen szerszámot, ha alkohol, drog, gyógyszer vagy más kábító-, függőséget okozó anyagok hatása alatt áll.

j) A berendezést nem kezelhetik olyan személyek (gyerekeket is beleértve), akik csökkentett testi, értelmi vagy mentális képességekkel rendelkeznek, vagy akiknek nincs megfelelő tapasztalatuk és vonatkozó tudásuk, csak abban az esetben, ha a megfelelő felügyelet biztosított, illetve a berendezés működtetéséhez megkapták a szükséges utasításokat a biztonságukért felelő személytől. A gyerekeknek felügyelet alatt kell lenniük, hogy a berendezéssel ne játszhassanak.

4. Az elektromos szerszámok használata és karbantartása:

a) Az elektromos szerszámot bármilyen munkában előfordult probléma, tisztítás vagy karbantartás, tisztítás vagy karbantartás előtt, ill. minden áthelyezés esetén vagy használaton kívül mindig kapcsolja le az elektromos hálózatról! Soha ne dolgozzon az elektromos szerszám al, ha bármilyen módon megsérült.

b) Ha a szerszám furcsa hangot vagy bűzt bocsát ki, azonnal fejezze be a munkát.

c) Ne terhelje túl az elektromos szerszámot. Az elektromos szerszám jobban és biztonságosabban fog dolgozni, ha olyan fordulatszámon van vele dolgova amelyre tervezték. Az adott munkára a megfelelő szerszámot használja. A megfelelő szerszám jól és biztonságosan fog dolgozni abban a munkában amire gyártották.

d) Ne használjon elektromos szerszámot, amelyet nem lehet biztonságosan be- és kikapcsolni a be-, kikapcsolóval. Az ilyen szerszám használata veszélyes. A hibás kapcsolót meg kell javítani az arra szakosodott szervizben.

e) Az elektromos szerszámot kapcsolja le a hálózatról még mielőtt módosítaná a beállításait, tartozékainak cseréjével vagy karbantartásával. Ez az intézkedés korlátozza a véletlenszerű beindítás veszélyét.

f) A használaton kívüli elektromos szerszámot tárolja olyan helyen, amihez nem tudnak hozzáférni sem gyerekek, sem illetéktelen személyek. Az elektromos szerszámok a tapasztalatlan felhasználók kezében veszélyesek lehetnek. Az elektromos szerszámokat száraz és biztonságos helyen tárolja.

g) Az elektromos szerszámokat tartsa jó állapotban. Rendszeresen ellenőrizze a szerszámok mozgó részeinek a mozgóképességét. Ellenőrizze, hogy nem történt-e sérülés a biztonsági burkolaton, vagy más részein, amelyek veszélyeztethetik az elektromos szerszámok biztonságos működését. Ha a szerszám megsérült, a további használat előtt biztosítsák be a javítását. Sok baleset okozója az elektromos szerszámok helytelen karbantartása.

h) A vágó szerszámokat tartsák élesen és tisztán. A helyesen karbantartott és kiélesített szerszámok megkönnyítik a munkát, korlátozzák a baleset veszélyét és jobban ellenőrizhető a velük való munka. Más kellék használata, mint amely a használati utasításban van feltüntetve az importőr által a szerszám meghibásodását idézheti elő és baleset okozója lehet.

i) Az elektromos szerszámokat, kellekeket, munkaeszközöket, stb. használja ezen utasítások alapján és oly módon, amely elől van írva a konkrét elektromos szerszámokra, figyelembevéve az adott munkafeltételeket és az adott típusú munkát. A szerszámok használata más célokra, mint amelyekre gyártva voltak veszélyes helyzetekhez vezethet.

5. Az akkumulátoros szerszámok használata

a) Az akkumulátor behelyezése előtt győződjön meg arról, hogy a kapcsoló a "0-kikapcsolt" helyzetben van. A bekapcsolt állapotban levő szerszámba való akkumulátor behelyezése veszélyes helyzetek okozója lehet.

b) Az akkumulátor töltésére csak a gyártó által előírt töltőt használja. Más fajta akkumulátor töltő használata tüzesetet idézhet elő.

c) Csak olyan akkumulátort használjon, amely előírt az adott szerszámhoz. Más fajta akkumulátor töltő használata balesetet, ill. tüzesetet idézhet elő.

d) Ha az akkumulátor használaton kívül van tárolják elkülönítve a fémtárgyaktól, mint például a csapok, szorítók, kulcsok, csavarok vagy más apró fémtárgyaktól amelyek előidézhetik az akkumulátor két kontaktusának összekapcsolását. Az akkumulátor rövidzárlata balesetet okozhat, égési sebeket és tüzesetet idézhet elő.

e) Az akkumulátorokkal bánjunk kíméletesen. Kíméletlen bánásmóddal az akkumulátorból kifolyhat az elektrolit. Kerüljük a közvetlen érintkezést az elektrolittal. Ha mégis érintkezésbe kerülünk az elektrolittal, az érintet helyet mossuk le vízzel. Ha az elektrolit a szemünkbe kerül, azonnal menjünk orvoshoz. Az akkumulátor elektrolitje ingerületet vagy égés-sérülést okozhat.

6. Szerviz

a) Ne cseréljük az egyes szerszámok részeit, ne végezzünk el maguk javításokat, más módon se nyúljanak bele a szerszámokba. A berendezések javítását bízzuk szakképzett személyekre.

b) A termék mindenemű javítása vagy módosítása a mi vállalatunk beleegyezése nélkül nem engedélyezett (balesetet idézhet elő, vagy kárt okozhat a felhasználónak).

c) Az elektromos szerszámokat mindig certifikált szervizben javíttassuk. Csak eredeti vagy ajánlott pótalkatrészeket használjanak. Ezzel garantálja Ön és szerszáma biztonságát.



## KIEGÉSZÍTŐ BIZTONSÁGI UTASÍTÁSOK

A terméket használó személyeknek megfelelő képzettséget vagy utasításokat kell kapnia. Tilos a termékkel személyeket mozgatni. Tilos a névleges terhelést meghaladó terheket emelni. Ne próbáljon rögzített vagy leragadt terheket felemelni.

A rakomány felemelésekor az acélkábelnek meg kell feszülnie.

Ne húzzon rakományokat vízszinte irányban. Kerülje a túl gyors be- és kikapcsolást (léptető üze-  
ód).

A termék kezelése során legyen mindig körültekintő. Soha ne hagyjon lelógó rakományokat felügyeletlen kívül biztonsági óvintézkedések nélkül.

Ne álljon vagy dolgozzon felemelt rakományok alatt. A termék nem rendelkezik névleges teljesítmény-szabályozóval. Ne próbálja tovább emelni a rakományt, ha a túlhevülésgátló korlátozza a működést.

A rakomány ekkor meghaladja a termék névleges teljesítményét.

A kábelhosszállító kart 15 16 ne használja normál leállítószervezetként. A kábelhosszállító karok csak vészhelyzeti leállításra használhatóak.

Mielőtt nekilátna: Ellenőrizze, hogy a kábelhosszállító 14 megfelelően a dobra 17 van-e tekerve, valamint, hogy a tekercsek közötti távolság kisebb legyen, mint az acélkábel átmérője (D ábra).

### ŐRIZZE MEG A BIZTONSÁGI ELŐÍRÁSOKAT !!!

#### LEÍRÁS (A)

Ez az emelőcsiga (a továbbiakban „termék”) rakományok felemelésére és leengedésére használható. A teher a terméken egy kampóra rögzíthető.

A termék belső terekben (pajtákban, garázsokban, műhelyekben stb.) használható.

A termék nem alkalmas oldalirányú húzóerő kifejtésére. A termék háztartási célra készült, üzleti célokra nem használható.

A termék más használati módjai, módosításai nem rendeltetésszerűnek minősülnek és életveszély, sérülések és károk kockázatával járnak. A gyártó nem vállal felelősséget a nem rendeltetésszerű használatból eredő károkért. A terméket nem üzleti felhasználásra, vagy egyéb alkalmazásra szánták

- 1 Szerelőkeret
- 2 Rögzítőcsavarok (nem levehető rugós alátéttel és levehető alátéttel)
- 3 Motor
- 4 A távszabályzó akasztókábele
- 5 Irányítókábel
- 6 Elektromos vezeték csatlakozóval
- 7 Vészleállító
- 8 Vezérlőkapcsoló ( ↑/↓ )
- 9 Távszabályzó

- 10 Pótkampó
- 11 Csiga
- 12 Kampó
- 13 Zárósúly
- 14 Acélkábel
- 15 Kábelhosszállító kar felfelé
- 16 Kábelhosszállító kar lefelé
- 17 Dobra
- 18 Rögzítőfurat a kampóhoz

#### Piktogramok

A termék dobozán található piktogramok:

- a) A hálózat értékei
- b) Bemelő teljesítmény
- c) Ütemmagasság
- d) Teherbírási

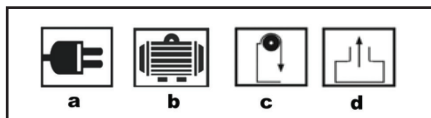

#### ÜZEMELTETÉS ÉS HASZNÁLAT

Az ASIST szerszámcsalád kizárólag otthoni barkácsokra és hobbi használatra alkalmas.

A gyártó és az importőr nem javasolják a szerszámok használatát sem szélsőséges körülmények közepette, sem túlzott terhelés esetén.

Bármilyen további követelmény a gyártó és vásárló közti megegyezés tárgya.

#### Összeszerelés (E ábra)

VESZÉLY!

A négyszögletes rúdnak a termék rögzítési pontjánál legalább 500 kg terhelést kell elbírnia. Ha ebben nem biztos, kérje ki szakember (pl. statikus) tanácsát.

Forduljon szakemberhez annak megállapításához, hogy a csavarokat eljes mértékben és helyesen húzta-e meg.

A termék üzembe helyezése előtt vizsgálta meg a négyszögletes rúd rögzítését egy képzett műszerész-szel vagy egy annak megfelelő képzettségű személy-lyel.

Rögzítse a terméket a szerelőkeretek 1 és a rögzítőcsavarok 2 segítségével egy megfelelő négy-  
szögletes rúdra.

Húzza meg a rögzítőcsavarokat 2 erősen.

#### Mielőtt először használná

Távolítsa el az acélkábel 14 szállítóreteszt.

Vágja át a gumiszalagot, majd vegye le.

Mielőtt nekilátna: Ellenőrizze, hogy a kábelhosszállító 14 megfelelően a dobra 17 van-e tekerve, valamint, hogy a tekercsek közötti távolság kisebb legyen, mint az acélkábel átmérője (D ábra).

Ellenőrizze, hogy az acélkábel 14 megfelelően áthalad-e a kábelhosszállító karokon 15 16 anélkül, hogy azokhoz hozzáérne (B ábra).

## Kezelés

### MEGJEGYZÉS

A termék termosztátkapcsolóval rendelkezik. A működés alatt ez leállíthatja a motort 3 . A motort csak akkor lehet újraindítani, ha az már lehűt.

### A kábel fel- és letekerése (J ábra)

A kábel feltekerése: Nyomja meg vezérlőkapcsolót 8 a nyíl irányának megfelelően felfelé.

A kábel letekerése: Nyomja meg a vezérlőkapcsolót 8 a nyíl irányának megfelelően lefelé.

### Terhek megemlése

Engedje le az acélkábel 14 annyira, hogy azt kényelmesen kezelni tudja.

Rögzítse a terhet a kampóra 10 12. Szükség szerint több rögzítőszíjat is használhat. A terhelés súlypontjának a termék alján kell lennie.

Húzza fel az acélkábel 14 annyira, hogy az épp megfeszüljön. Ezt követően kezdje felemelni a terhet.

### Kábelhosszállító kar

#### MEGJEGYZÉS

A kábelhosszállító kar 15 16 nem a termék normál leállítására szolgál. Mindig próbálja leállítani a terméket, mielőtt az egy kábelhosszállító kart aktiválna.

### Kábelhosszállító kar felfelé

Amikor az acélkábel 14 teljes mértékben fel van tekerve, a kábelhosszállító kar felfelé 15 működésbe lép. Az acélkábel nem lehet tovább felfelé húzni. Az acélkábel ekkor csak lefelé lehet engedni.

### Kábelhosszállító kar lefelé

Amikor az acélkábel 14 teljes mértékben fel van tekerve, a kábelhosszállító kar lefelé 16 működésbe lép. Az acélkábel nem lehet tovább lefelé engedni. Az acélkábel ekkor csak felfelé lehet húzni.

### Vészleállító (J ábra)

Vészhelyzet esetén az emelkedést vagy a leeresztést leállíthatja a vészleállító 7 megnyomásával.

A termék ekkor záródik. A termék zárolásának feloldásához fordítsa el a vészleállítót 7 kissé az óramutató járásával megegyező irányban (a nyíl irányában), amíg az ki nem ugrik.

### Beállítás csigasorként

Csigasorként történő beállítás esetén a terhelés két csigára fog eloszlni. Így kétszer annyi súly is megemlíhető. Emellett a maximális emelési magasság és a sebesség megfelelődik.

### Tartozékok

A csigasor funkció biztonságos és szakszerű használatához az alábbi részszámokra van szükség:

- 2 csavarhúzó (8 )
- 2 csavarhúzó (13 )

Rögzítse a kampót 12 a kampó rögzítőfuratába 18. Az acélkábel 14 ekkor egy hurkot képez.

Szerelje le a pótkampó csigáját 11: Csavarja ki a 3

csavart (F ábra). Akassza bele a csigát 11 az acélkábel 14 hurkába (G ábra).

Szerelje rá a csavart és a pótkampót 10 a csigára 11. Szorítsa meg a 3 csavart (H ábra).

A csigasor ekkor használatra készen áll (I ábra).

## TISZTÍTÁS ÉS KARBANTARTÁS

Ügyeljen arra, hogy ne jussanak folyadékok a termék belsejébe.

A rendszeres és szakszerű tisztítással biztosíthatja a termék biztonságos használatát, valamint azzal az élettartamát is meghosszabbítja.

A terméket tisztítsa egy száraz ruhával. A nehezen hozzáférhető helyekhez használjon egy puha kefért.

### MEGJEGYZÉS

A termék tisztításához ne használjon vegyi anyagokat, lúgokat, súrolószereket vagy egyéb durva tisztító- vagy fertőtlenítő anyagokat, mert azok kárt tehetnek a termék felületeiben.

### Minden használat előtt

Ellenőrizze a vészleállító 7 és a vezérlőkapcsoló 8 megfelelő működését.

### Minden 30. ciklus után

Ellenőrizze a teljes acélkábel 14 épségét (K ábra). Ha az acélkábel sérült, cserélje ki (szakboltban beszerezhető).

### Minden 100. ciklus után

Ellenőrizze a hosszálló karok 15 16 kifogástalan működését terhelés nélkül.

### Minden 200. ciklus után

Vígyen fel kenőanyagot az acélkábelre 14 és a csigára 11.

### Minden 800. ciklus után

Ellenőrizze az összes csavar szorosságát.

Ellenőrizze a teljes termék kopását.

Egy ciklus egy rakomány felhúzását és leengedését jelenti.

### Tárolás

Tisztítsa meg a terméket a fent leírtak szerint.

A terméket és alkatrészeit tárolja sötét, száraz, fagymentes és jól szellőző helyen. A terméket tárolja gyermekek számára nem elérhető helyen. Az optimális tárolási hőmérsékletnek +5 és +30 °C között kell lennie.

A terméket az eredeti csomagolásban tárolja.

## TEHNIKAI ADATOK AE8H75DN

teljesítmény:	750W/1050W
Feszültség:	230 V / 50 Hz
Üzeőd:	S3 25 % / 10 perc:
Megengedett terhelés:	200 kg   400 kg
Emelési magasság:	12 m 6 m
Acél köté, átmérője:	3,8 mm
Nettó súly:	15 kg
A védelem osztálya I.	

## TEHNIKAI ADATOK AE8H105DN

teljesítmény:	1050W
Feszültség:	230 V / 50 Hz
Üzeod:	S3 20% 10 perc:
Megengedett terhelés:	300 kg   600 kg
Emelési magasság:	12 m 6 m
Acél kötél, átmérője:	4,5 mm
Nettó súly:	17 kg
A védelem osztálya	I.

EN 60745 szerint mért hangnyomásszint :

LpA (hangnyomás)	70 dB (A)	KpA=3
LWA (hangteljesítmény)	85 dB (A)	KwA=3

Tegye meg a megfelelő intézkedéseket hallása megőrzése érdekében !

Ha az akusztikus nyomás meghaladja a 80 dB (A) szintet, mindig használjon fülvédőt

EN 60745 szerint mért effektív gyorsulás

$$<2,5 \text{ m/s}^2 \quad K=1,5$$

**! FIGYELMEZTETÉS:** Az el. kézi szerszám aktuális használatakor a vibráció kibocsátásának értéke eltérhet a deklarált értéktől attól függően, hogy milyen módon van a szerszám használva a következő feltételek szerint:

Az el. szerszám használatának módja és a vágandó vagy fúrandó munkaanyag fajtája. A szerszám állapota és karbantartásának módja. A használandó tartozék helyes megválasztása s megfelelő állapot és élesség bebiztosítása. A markolat fogásának szilárdsága, antivibrációs berendezés használata. Az el. szerszám megfelelő használata a számára tervezett célra és a gyártó utasítása szerinti munkamenet betartása.

Ha ez a szerszám nem megfelelően van használva, kéz-váll bizsergés szindrómáját válthatja ki.

**! FIGYELMEZTETÉS:** A pontosítás céljából figyelembe kell venni a vibráció hatásának szintjét konkrét használati feltételeknél az üzemelési folyamat minden részében, mint amilyen az időtartam, ha az el. szerszám az üzemelési időtartamon kívül kikapcsolt és ha üresen fut a gép vagyis nem végez munkát. Ez jelentősen csökkentheti az expozíció szintjét a egész munka folyamat alatt.

Minimalizálja a rezgés befolyásolás kockázatát, használjon éles vésőt, fúrot és kést.

A szerszám fenntartása ezen utasításokkal összhangban történjen és biztosítsa az alapos kenést (ha megkövetelik).

A szerszám rendszeres használatkor investáljon antivibrációs tartozékba.

A szerszámot ne használja alacsonyabb mint 10°C hőmérsékletnél.

A munkáját úgy tervezze meg, hogy a magas rezgést produkáló el. szerszám al való munkát töb napra bontsa fel.

A változtatás jogát fenntartjuk!

## KÖRNYEZETVÉDELEM

## HULLADÉKKEZELÉS



Az elektromos szerszámot, annak tartozékait és csomagolását, kérjük, adja át a környezetet nem károsító újrahasznosításra.

### Az elektromos szerszámot ne dobja a háztartási hulladékba!

Az elektromos és elektronikus berendezések hulladékairól szóló WEEE európai irányelv ((2012/19/EU) és annak nemzeti törvényekbe való átültetése szerint a használhatatlan elektromos szerszámokat adja le hasonló eszköz vásárlásakor az eladónál, vagy az elektromos szerszámok gyűjtésére és megsejtesítésére kialakított hulladékgyűjtők valamelyikében. Az így leadott elektromos eszközök az összegyűjtés, ill. szétszerelés után átadásra kerülnek a környezetet nem károsító újrahasznosításra.

## GARANCIA

A garancia-feltételek részletezése a garancialevélben található.

## A gyártás időpontja

A gyártás időpontja kiolvasható a termék címkéjén található gyártási számból.

A sorozatszám formátuma ORD-YY- -SERI ahol az ORD a rendelési szám, YY a termelés éve, a gyártási hónap, a SERI a termék sorozatszáma.

**SPLOŠNA VARNOSTNA NAVODILA**

Ta varnostna navodila natančno preberete, pomnenje in ohraniti

**OPOZORILO:** Pri uporabi električnih strojev in električnih naprav je zaradi zaščite pred poškodbami z električnim tokom, poškodbami oseb in nevarnostjo nastanka požara obvezno upoštevati ta varnostna navodila. Z izrazom "električna naprava" so v vseh spodaj navedenih navodilih mišljene tako električne naprave, ki se napajajo iz omrežja (preko napajalnega kabla) kot tudi naprave, ki se napajajo preko baterij (brez napajalnega kabla). Shranite vsa opozorila in navodila za naslednjo uporabo.

**1. Delovno okolje**

a) Poskrbite za čist in dobro osvetljen delovni prostor. Nered in senčni deli na delovni površini so lahko vzrok za poškodbe. Pospravite naprave, ki jih trenutno ne uporabljate.

b) Ne uporabljajte električne naprave v okolju, ki je nevarno za nastanek požara ali eksplozije, to pomeni v prostorih, kjer so prisotne vnetljive tekočine, plini ali prah. V električni napravi prihaja na komutatorju do iskenja, kar lahko povzroči, da se vnamejo prah ali hlapi.

c) Pri uporabi električne naprave omejite vstop v delovni prostor nepooblaščenim osebam, zlasti otrokom! Če ste izpostavljeni motnjam, lahko izgubite nadzor nad izvajano dejavnostjo. V nobenem primeru ne puščajte električne naprave brez nadzora. Preprečite živalim dostop do naprave.

**2. Električna varnost**

a) Vtičač električne naprave mora odgovarjati mrežni vtičnici. Vtičača nikoli ne popravljajte sami. Za napravo, ki ima na vtičaču zaščitni kontakt, nikoli ne uporabljajte razdelilcev ali drugih adapterjev. Nepoškodovan vtičač in primerna vtičnica omejita nevarnost poškodbe pri udaru električnega toka. Poškodovani ali zapleteni napajalni kablji povečujejo nevarnost poškodbe pri udaru električnega toka. Če je mrežni kabel poškodovan, ga je obvezno potrebno nadomestiti z novim mrežnim kablom, ki ga lahko dobite v pooblaščenem servisnem centru ali pri dobavitelju.

b) Izogibajte se stiku telesa z ozemljenimi predmeti, kot so npr. cevne instalacije, naprave centralnega ogrevanja, štedilniki in hladilniki. Nevarnost poškodbe pri udaru električnega toka je večja, če je vaše telo povezano z zemljo.

c) Ne izpostavljajte električne naprave dežju, vlagi ali mokroti. Električne naprave se nikoli ne dotikajte z mokrimi rokami. Električne naprave nikoli ne umivajte pod tekočo vodo, niti je nikoli ne potopite v vodo.

d) Napajalnega kabla ne uporabljajte za namene, za katere ni bil namenjen. Električne naprave nikoli ne nosite in ne vlečite za napajalni kabel. Vtičača nikoli ne vlečite iz vtičnice za kabel. Preprečite mehanske poškodbe električnih kablov, povzročene z ostrimi ali vročimi predmeti.

e) El. naprava je bila izdelava izključno za napajanje z izmeničnim el. tokom. Vedno preverite, če električna napetost odgovarja podatku, navedenemu na tipski nalepki naprave.

f) Nikoli ne delajte z napravo, ki ima poškodovan el. kabel ali vtičač, ali z napravo, ki je padla na tla ali je na kakršen koli način poškodovana.

g) Pri uporabi podaljška vedno preverite, če njegovi tehnični parametri odgovarjajo podatkom, navedenim na tipski nalepki naprave. V primeru, da električno napravo uporabljate zunaj, uporabljajte kabel, primeren za zunanjo uporabo. Pri uporabi kolutnega podaljška, je kabel potrebno razviti, da ne bi prišlo do pregretja.

h) Če električno napravo uporabljate v vlažnih prostorih ali zunaj, jo je dovoljeno uporabljati izključno, če je priklopljena na el. krogotok s FID zaščitnim stikalom  $\leq 30$  mA. Uporaba el. krogotoka s FID zaščitnim stikalom zmanjšuje tveganje poškodbe zaradi udara električne energije.

i) Ročno el. napravo držite izključno za izolirane površine, namenjene oprijemu; pri delovanju namreč lahko pride do kontakta rezalnega ali vrtnega dela s skritim vodnikom ali napajalnim kablom.

**3. Varnost oseb**

a) Pri uporabi električne naprave bodite osredotočeni, namenite maksimalno pozornost dejavnosti, ki jo izvajate. Osredotočite se na delo. Ne uporabljajte električne naprave če ste utrujeni, ali če ste pod vplivom drog, alkohola ali zdravil. Tudi trenutek nepozornosti pri uporabi električnega orodja lahko privede do resne poškodbe oseb. Pri delu z električnim orodjem ne vozite, ne pijte in ne kadite.

b) Uporabljajte zaščitne pripomočke. Vedno uporabljajte zaščito za vid. Uporabljajte zaščitna sredstva, ki odgovarjajo tipu dela, ki ga izvajate. Zaščitni pripomočki, npr. dihalni aparat, zaščitna obutev s zaščito proti drsenju, naglavno pokrivalo ali zaščita za sluh, ki jih uporabljate v skladu s pogoji dela, znižujejo možnost poškodb.

c) Izogibajte se nenamernemu vklapljanju naprave. Naprave, ki je priključena na električno omrežje, ne prenašajte s prstom na stikalo ali na zaganjaču. Pred priklopom na električno omrežje se prepričajte, da sta stikalo ali zaganjač v položaju "izključeno". Prenajanje naprave s prstom na stikalo ali vklapljanje vtičača v vtičnico z vključenim stikalom lahko povzroči resne poškodbe.

d) Pred vklopom naprave odstranite vse pripomočke na vrtljivih delih naprave. Pripomočki, ki ostanejo pritrjeni na vrtljivi del električne naprave, lahko povzročijo telesne poškodbe.

e) Ohranjajte stabilno držo in ravnotežje. Delajte samo tam, do koder lahko varno sežete. Nikoli ne preценjujte lastnih zmoglosti. Električne naprave ne uporabljajte, če ste utrujeni.

f) Oblecite se delu primerno. Uporabljajte delovno obleko. Ne nosite oblačil za prosti čas ali nakita. Bodite pozorni na to, da vaši lasje, obleka, rokavica ali drug del vašega telesa ne pride preblizu vrtljivih ali vročih delov el. naprave.

- g) Priključite sistem na sesanje prahu. Če ima naprava možnost priključitve na sistem za lovljenje ali sesanje prahu, ga redno uporabljajte. Uporaba teh sistemov lahko omeji nevarnosti, ki jih lahko povzročijo prah.
- h) Obdelovanec čvrsto pričvrstite. Za pričvrstitev kosa, ki ga boste obdelovali, uporabite mizarsko spono ali primež.
- i) Električne naprave ne uporabljajte, če ste pod vplivom alkohola, drog, zdravil ali drugih psihotropnih snovi.
- j) Ta naprava ni namenjena v uporabo osebam (vključno z otroki) z znižanimi fizičnimi, čutnimi ali mentalnimi sposobnostmi ali s pomanjkanjem izkušenj in znanja, razen če so pod nadzorom ali če so dobile navodila glede na uporabo naprave od osebe, ki je odgovorna za njihovo varnost. Otroci morajo biti pod nadzorom, da se preprečate, da se ne igrajo z napravo.

#### 4. Uporaba električnega orodja in vzdrževanje

- a) V primeru kakršnihkoli težav pri delu, pred vsakim čiščenjem ali vzdrževanjem, pri vsakem premiku ali po končanem delu el. napravo vedno izklopite iz el. omrežja! Nikoli ne delajte z el. napravo, če je na kakršenkoli način poškodovana.
- b) V primeru, da naprava začne oddajati neobičajen zvok ali vonj, takoj prenehajte z delom.
- c) El. naprave ne preobremenjujte. Električna naprava bo delovala bolje in bolj varno, če jo boste uporabljali na obratih, za kakršne je bila predvidena. Uporabljajte brezhibno napravo, ki je namenjeno dani dejavnosti. Brezhibna naprava bo opravljala delo, za kakršno je bila sestavljena, bolje in bolj varno.
- d) Ne uporabljajte električne naprave, ki je ni mogoče varno vklopiti in izklopiti z nadzornim stikalom. Uporaba takšne naprave je nevarna. Stikalo v okvari mora popraviti pooblaščen servisler.
- e) Napravo izklopite iz vira električne energije preden začnete s prilagajanjem, zamenjavo dodatnih delov ali z vzdrževanjem. To opozorilo omejuje nevarnost naključnega vklopa.
- f) Električno napravo, ki je ne uporabljate, očistite in shranite tako, da ne bo na doseg otrok in oseb, ki jim dostop ni dovoljen. Električna naprava v rokah neizkušenih uporabnikov je lahko nevarna. Električno napravo shranjujte na suhem in varnem mestu.
- g) Električno napravo vzdržujte v dobrem stanju. Redno pregledujte prilagoditev premičnih delov in njihovo premičnost. Preverjajte, če ni morda prišlo do poškodbe zaščitnih pokrovov ali drugih delov, ki bi lahko ogrozili varno delovanje električne naprave. Če je naprava poškodovana, jo pred naslednjo uporabo oddajte v popravilo. Slabo vzdrževane električne naprave povzročijo veliko poškodb.
- h) Rezalne dele vzdržujte ostre in čiste. Pravilno vzdrževani in naostreni deli olajšajo delo, omejujejo nevarnost poškodb, delo z njimi pa je lažje kontrolirati. Uporaba pripomočkov, ki niso navedeni v navodilih za uporabo, lahko poškodujejo napravo ali povzročijo telesne poškodbe.
- i) Električno napravo, pripomočke, delovne stroje, itd. uporabljajte v skladu s temi navodili in na način, ki je predpisan za konkretno električno napravo, in sicer glede na dane delovne pogoje in vrsto izvajanega dela. Uporaba naprave za namene, ki ne odgovarjajo namenu naprave, lahko privede do nevarnih situacij.

#### 5. Uporaba baterije

- a) Pred vstavljanjem baterije se prepričajte, da je stikalo za izklop v položaju "0- izklopljeno". Vstavljanje baterije v napravo v delovanju lahko povzroči nevarne situacije.
- b) Za polnjenje baterije uporabljajte izključno polnilnike, ki jih je predpisal proizvajalec. Uporaba polnilnika za drugi tip baterije lahko baterijo poškoduje in zaneti požar.
- c) Uporabljajte izključno baterije, ki so namenjene določeni napravi. Uporaba drugih baterij lahko povzroči poškodbe ali zaneti požar.
- d) Če baterija ni v uporabi, jo shranite ločeno od kovinskih predmetov kot so npr. spone, ključi, vijaki in drugi drobni kovinski predmeti, ki bi lahko povzročili prevod enega kontakta baterije z drugim. Kratak stik v bateriji lahko povzroči telesne poškodbe, opekline ali zaneti požar.
- e) Z baterijo ravnajte varčno, v nasprotnem primeru lahko iz baterije izteče kemična snov. Izogibajte se kontaktu s to snovjo, če pa kljub temu pride do kontakta, si poškodovano mesto dobro operite pod tekočo vodo. Če pride kemična snov v oči, takoj poiščite zdravniško pomoč. Kemična snov iz baterije lahko povzroči resne poškodbe.

#### 6. Servis

- a) Delov naprave ne menjajte, popravil ne izvajajte sami, niti na kakršenkoli način ne posegajte v napravo. Popravilo naprave zaupajte pooblaščenim osebam.
- b) Popravilo ali sprememba izdelka brez pooblastila našega podjetja ni dovoljeno (lahko povzroči telesno poškodbo ali materialno škodo uporabniku).
- c) Električno napravo vedno predajte v popravilo na pooblaščen servis. Uporabljajte izključno originalne ali priporočene nadomestne dele. S tem zagotovite varnost tako sebi kot tudi vaši napravi.

## DODATNA VARNOSTNA NAVODILA

Osebe, ki naj bi uporabljale izdelek, morajo najprej biti ustrezno usposobljene ali poučene.

Z izdelkom je prepovedano premikati osebe.

Dvigovanje bremena, ki presega nazivno obremenitev, je prepovedano.

Ne poskušajte dvigniti zataknenjenih ali zagozdenih bremen. Pri dvigovanju bremena mora jeklena vrv biti napeta.

Ne vlecite bremen v vodoravni smeri.

Izogibajte se hitremu vklopu in izklopu (impulzni način).

Pri upravljanju izdelka bodite vedno bodite pozorni.

Ne pustite visečih bremen brez nadzora brez izvajanja ustreznih varnostnih ukrepov.

Ne stojte in ne delajte pod dvignjenim bremenom.

Izdelek ni opremljen z omejevalnikom moči.

Ne poskušajte nadaljevati z dviganjem bremena, če zaščita pred pregrevanjem omejuje delovanje. Obremenitev v tem primeru presega nazivno moč izdelka.

Omejevalnih ročic 15 16 ne uporabljajte kot napravo za običajno ustavljanje.

Omejevalne ročice služijo samo kot zaustavitvena naprava za nujne primere.

Preden začnete: Preverite, ali je jeklena vrv 14 pravilno ovita okoli bobna 17 in ali je razdalja med zavoji manjša od premera jeklene vrvi .

TA VARNOSTNA NAVODILA SHRANITE!!!

## OPIS (A)

To dvigalo z vlečnim žično vrvjo (v nadaljnjem besedilu »izdelek«) je primerno za dvigovanje in spuščanje bremena. Breme je pritrjeno na kavelj izdelka.

Izdelek je namenjen samo za uporabo v prostorih (skedenj, garaža, delavnica itd.).

Izdelek ni namenjen uporabi s stranskimi vlečnimi silami.

Izdelek je primeren samo za domačo uporabo in ne za komercialno uporabo.

Druge uporabe ali spremembe izdelka se štejejo za nenamenske in lahko povzročijo tveganja, kot so smrt, poškodbe ali škoda. Za škodo, nastalo pri nestrokovni uporabi, proizvajalec ne prevzame jamstva. Izdelek ni primeren za komercialne ali druge namene.

- 1 Pritrdilno streme
- 2 Montažni vijaki (z neodstranljivo vzmetno podložko in odstranljivo podložko)
- 3 Motor
- 4 Kabel za obešanje daljinskega upravljalnika
- 5 Krmilni vod
- 6 Omrežni napajalni kabel z omrežnim vtičem
- 7 Stikalo za zaustavitev v sili
- 8 Krmilno stikalo ( ↑/↓ )
- 9 Daljinski upravljalnik
- 10 Dodatni kavelj
- 11 Jermenica
- 12 Kavelj
- 13 Izklopna utež
- 14 Jeklena vrv
- 15 Omejevalna ročica navzgor

16 Omejevalna ročica navzdol

17 Boben

18 Pritrdilna odprtina za kavlje

## PIKTOGRAMI

Piktogrami navedeni na embalaži izdelka :

a) Vrednosti napajanja

b) Moč

c) Višina giba

d) Nosilnost

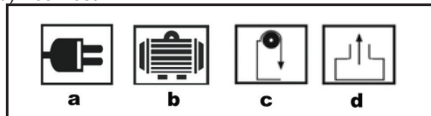

## UPORABA IN DELOVANJE

Naprava ASIST je namenjena izključno za domačo ali hobi uporabo.

Proizvajalec in uvoznik ne priporočata uporabe v ekstremnih pogojih ter pri visoki obremenitvi.

Kakršnekoli dodatne zahteve so predmet dogovora med proizvajalcem in kupcem.

### Montaža (Sl. E)

NEVARNOST!

Kvadratni nosilec mora imeti nosilnost najmanj 500 kg na mestu pritrditve izdelka. Če niste prepričani, poiščite nasvet strokovnjaka (na primer gradbenega inženirja).

Posvetujte se s usposobljenim tehnikom, da zagotovite, da so vsi vijaki popolnoma in pravilno priviti.

Pred uporabo izdelka preverite sidrišče kvadratnega nosilca, ki ga opravi usposobljen tehnik ali ustrezno usposobljena oseba.

Izdelek pritrдите na ustrezen kvadratni nosilec s pritrtilnimi stremeni 1 in montažnimi vijaki 2 .

Dobro privijte montažne vijake 2 .

Pred prvo uporabo

Odstranite transportno ključavnico jeklene vrvi 14. Odrežite gumijast trak in ga odstranite.

Preden začnete: Preverite, ali je jeklena vrv 14 pravilno ovita okoli bobna 17 in ali je razdalja med zavoji manjša od premera jeklene vrvi.

Prepričajte se, da jeklena vrv 14 pravilno in brez stika prečka omejevalne ročice 15 16.

Uporaba

OPOMBA

Izdelek je opremljen s stikalom s termostatom. Med delovanjem se lahko motor 3 ustavi. Motorja lahko znova zaženete šele, ko se ohladi.

### Odvijanje/navijanje vrvi (Sl. J)

Navijanje vrvi: Krmilno stikalo 8 ustrezno potisnite navzgor v smeri puščice .

Odvijanje vrvi: Krmilno stikalo 8 ustrezno potisnite navzdol v smeri puščice .

## Dviganje tovora

Spustite jekleno vrv 14 tako daleč, da lahko z njim udobno ravnate.

Pritrdite tovor na kavelj 10 12. Če je potrebno, uporabite dodatne jermene, težišče bremena mora biti pod izdelkom.

Odvijte jekleno vrv 14 tako daleč, da je sprva le napet. Nato tovor popolnoma dvignite.

## Omejevalni vzvod

### OPOMBA

Omejevalne ročice 15 16 niso namenjene rednemu zaustavljanju izdelka. Izdelek vedno poskusite zaustaviti, preden sprožite omejevalno ročico.

## Omejevalna ročica navzgor

Ko je jeklena vrv 14 popolnoma navita, se omejevalna ročica spusti 16. Jeklene vrvi več ni možno dodatno odvijati. Jekleno vrv lahko samo odvijate.

## Omejevalna ročica navzdol

Ko je jeklena vrv 14 popolnoma odvita, se omejevalna ročica spusti 16. Jeklene vrvi več ni možno dodatno odvijati. Jekleno vrv lahko samo navijate.

## Stikalo za zaustavitev v sili (Sl. J)

V nujnih primerih pritisnite stikalo za zaustavitev v sili 7, da zaustavite postopek dviganja ali spuščanja. Izdelek se nato zaklene. Izdelek odklenite tako, da stikalo za zaustavitev v sili 7 nekoliko zavrtite v smeri urinega kazalca (v smeri puščice), dokler ne izskoči.

## Razporeditev kot škripec

V razporeditvi kot škripec se obremenitev porazdeli na 2 žičnima kabloma. Zato lahko dvignemo dvojno težo. Najvišja višina dviganja in hitrost sta prepolovljena.

## Oprema

Za varno in pravilno uporabo funkcije škripca so potrebna naslednja orodja:

2 vijačna ključa (8 )

2 vijačna ključa (13 )

Kavelj 12 pritrdite na pritrdilno luknjo za kavelj 18.

Jeklena vrv 14 tako tvori zanko (sl. C).

Demontirajte jermenico 11 dodatnega kavlja:

Odstranite 3 vijake (sl. F).

Jermenico 11 obesite v zanko jeklene vrvi 14 (sl. G).

Montirajte vijake in dodatni kavelj 10 na jermenico 11.

Dobro zategnite 3 vijake (sl. H).

Škripec lahko sedaj uporabljate (sl. I).

## ČIŠČENJE IN VZDRŽEVANJE

### OPOZORILO!

Pred kakršnim koli pregledom, vzdrževanjem ali čiščenjem izdelek izključite iz električnega omrežja!

Pazite, da v izdelek ne pride voda.

Redno pravilno čiščenje zagotavlja varno uporabo in podaljša življenjsko dobo izdelka.

Očistite izdelek z vlažno krpo. Za težko dostopna mesta uporabite mehko krtačo.

## OPOMBA

Za čiščenje izdelka ne uporabljajte kemičnih, alkalnih, abrazivnih ali drugih agresivnih sredstev za čiščenje ali dezinfekcijo, ker lahko poškodujejo površine.

## Pred vsako uporabo

Preverite, ali stikalo za zaustavitev v sili 7 in krmilno stikalo 8 pravilno delujeta.

## Vsaki 30 ciklov

Preglejte celotno jekleno vrv 14 za poškodbe (sl. K). Zamenjajte poškodovano jekleno vrv (na voljo v specializiranih trgovinah).

## Vsaki 100 ciklov

Preverite delovanje omejevalne ročice 15 16 brez obremenitve.

## Vsaki 200 ciklov

Namažite jekleno vrv 14 in jermenico 11.

## Vsaki 800 ciklov

Preverite vse vijake za trdno pritegnjenost.

Preglejte celoten izdelek za obrabo.

En cikel ustreza gibanju bremena navzgor in navzdol.

## Shranjevanje

Očistite izdelek tako, kot je opisano.

Izdelek in njegovo dodatno opremo shranjujte v temnem, suhem, hladnem, dobro prezračevanem prostoru.

Izdelek hranite v prostoru, nedostopnem mestu za otroke. Optimalna temperatura za dolgotrajno shranjevanje je med +5 in +30 °C.

Izdelek hranite v originalni embalaži.

## TEHNIČNI PODATKI AE8H75DN

moč	750W/1050W
Način delovanja:	S3 25 % 10 min:
Dovoljena obremenitev:	200 kg   400 kg
Višina dvigala:	12 m 6 m
Jeklena vrv, premer:	3,8 mm
Neto teža:	15 kg
Razred zaščite	I.

## TEHNIČNI PODATKI AE8H105DN

moč	1050W
Način delovanja:	S3 20% 10 min:
Dovoljena obremenitev:	300 kg   600 kg
Višina dvigala:	12 m 6 m
Jeklena vrv, premer:	4,5 mm
Neto teža:	17 kg
Razred zaščite	I.

Raven zvočnega tlaka merjenega po EN 60745:

LpA (zvočni tlak) 70 dB (A) KpA=3

LWA (glasnost) 85 dB (A) KwA=3

Poskrbite za ustrezno zaščito sluha!

Uporabljajte zaščito sluha, vedno ko zvočni tlak

presega raven 80 dB (A).  
Tehtana dejanska vrednost pospeška, glede na EN  
60745:ahD <2,5 m/s<sup>2</sup> K=1,5

Opozorilo: Vrednosti vibracij tekom dejanske uporabe ročnih električnih naprav se lahko razlikujejo od deklarirane vrednosti, odvisno od tega, kako se naprava uporablja in soodvisno od naslednjih dejavnikov: načina uporabe el. naprave in vrste rezanega ali vrtnega materiala, stanja naprave in postopkov njenega vzdrževanja, pravilnosti izbire uporabe dodatkov in zagotavljanja njihove ostrine in dobrega stanja, trdnosti pritrditve ročaja, uporabe anti-vibracijskih naprav, primernosti el. orodja za namene, za katere je bilo izdelano in upoštevanja delovnih procesov v skladu z navodili proizvajalca.

V primeru, da se to orodje uporablja nepravilno, lahko povzroči sindrom tresenja rok-ramen.

Opozorilo: Za natančno določitev je potrebno upoštevati raven tresljajev v konkretnih pogojih uporabe v vseh načinih delovanja, kot je čas, kadar je ročno orodje, poleg obratovalnega časa izklopljeno ali je v teku mirovanja in takrat, kadar ne dela. To lahko znatno zmanjša nivo izpostavljenosti v celotnem ciklu delovanja. Minimalizirajte tveganje povzročanja tresljajev, uporabljajte ostra dleta, vrtnalnice in nože.

Orodje vzdržujte v skladu s temi navodili in zagotovite njegovo temeljito mazanje.

Pri redni uporabi naprave investirajte v opremo proti vibracijam.

Orodja ne uporabljajte pri temperaturah nižjih od 10 °C.

Svoje delo, z el. orodji, ki proizvajajo visoke tresljaje, načrtujte tako, da delo razdelite na več dni.

---

**Zaradi varovanja okolja je elektronsko orodje, dodatno opremo in embalažo potrebno reciklirati.**

---



Elektronskega orodjane odlagajte skupaj z gospodinjstvenimi odpadki!

Skladno z evropsko uredbo WEEE (2012/19/EU) o starih električnih in elektronskih napravah in v skladu z njeno uporabo v nacionalni zakonodaji, mora biti elektronsko orodje, ki ni več v uporabi, vrnjeno na kraj nakupa ali na zbirno mesto, kije namenjeno za zbiranje in uničevanje elektronskih naprav. Na ta način se elektronske naprave zbirajo, razstavijo in reciklirajo na okolju prijazen način.

---

## **GARANCIJA**

---

V priloženem materialu boste našli specifikacijo garancijskih pogojev.

---

## **DATUM PROIZVODNJE**

---

Datum proizvodnje je vključen v serijsko številko na etiki izdelka.

Serijska številka ima format ORD-YY- -SERI, kjer je

ORD številka naročila, YY je leto izdelave, je mesec proizvodnje, SERI je serijska številka izdelka.



## OGÓLNA INSTRUKCJA BEZPIECZEŃSTWA

Przechowaj wszelkie ostrzeżenia oraz instrukcje, w celu wykorzystania w przyszłości.

Z niniejszą instrukcją bezpieczeństwa należy się szczególnie zapoznać, zapamiętać ją oraz zachować

**OSTRZEŻENIE:** w związku z ochroną przed porażeniem prądem elektrycznym, zranieniem osób oraz niebezpieczeństwem powstania pożaru należy przy eksploatacji maszyn elektrycznych oraz elektrycznych narzędzi respektować i przestrzegać następujących zasad bezpieczeństwa. Pod pojęciem „narzędzi elektrycznych” rozumie się we wszystkich poniższych wytycznych narzędzia zasilane z sieci (kablem zasilającym), oraz narzędzia zasilane bateriami - akumulatorami (bez kabla zasilającego).

### 1. Środowisko pracy

a) Utrzymuj miejsce pracy w czystości oraz dbaj o dobre oświetlenie. Bałagan i niedoświetlone miejsca na stanowisku pracy bywają przyczyną urazów. Uprzątnij narzędzia, których właśnie nie używasz.

b) Nie używaj elektrycznych narzędzi w środowisku zagrożonym powstaniem pożaru lub wybuchem, to znaczy w miejscach, gdzie występują łatwopalne ciecze, gazy lub pył. Na komutatorze narzędzia elektryczne powstaje iskrzenie, które może być przyczyną zapalenia pyłu lub oparów.

c) Przy eksploatacji narzędzi elektrycznych należy ograniczyć dostęp do obszaru pracy osobom niepowołanym, zwłaszcza dzieciom! Jeżeli stracisz koncentrację, możesz stracić kontrolę nad przeprowadzoną czynnością. W żadnym przypadku nie zostawij narzędzia elektrycznego bez nadzoru. Podejmij wszelkie kroki, aby uniemożliwić dostęp do urządzenia zwierzętom.

### 2. Bezpieczeństwo elektryczne

a) Wtyczka kabla zasilającego narzędzia elektrycznego musi odpowiadać gniazdku sieciowemu. Nigdy w żaden sposób nie modyfikuj wtyczki. W przypadku narzędzi, które mają na wtyczce kabla zasilającego bolec zabezpieczający, nie używaj rozgałęziaczy ani innych adapterów. Nieuszkodzone wtyczki i odpowiednie gniazдка ograniczą niebezpieczeństwo porażenia prądem elektrycznym. Uszkodzone lub poplątane kable zasilające zwiększają ryzyko niebezpieczeństwa porażenia prądem elektrycznym. Jeżeli kabel sieciowy jest uszkodzony, konieczne jest zastąpienie go nowym kablem sieciowym, który można pozyskać w autoryzowanym punkcie serwisowym lub u dostawcy.

b) Wystrzegaj się kontaktu ciała z uziemionymi przedmiotami, jak np. rury, grzejniki centralnego ogrzewania, kuchenki gazowe czy chłodziarki. Niebezpieczeństwo porażenia prądem elektrycznym jest większe, jeżeli twoje ciało ma kontakt z ziemią.

c) Nie narażaj narzędzia elektrycznego na deszcz, wilgoć lub zmoczenie. Nigdy nie dotykaj narzędzia elektrycznego mokrymi rękoma. Nigdy nie myj narzędzia elektrycznego pod bieżącą wodą ani nie zanurzaj go w wodzie.

d) Nie używaj kabla zasilającego do innego celu niż jest przeznaczony.

Nigdy nie noś i nie ciągnij narzędzia elektrycznego za kabel zasilający. Nie wyciągaj wtyczki z gniazodka poprzez ciągnięcie za kabel. Nie dopuść do mechanicznego uszkodzenia kabli elektrycznych ostrymi lub gorącymi przedmiotami.

e) Narzędzie elektryczne zostało wyprodukowane wyłącznie do zasilania zmiennym prądem elektrycznym.

Zawsze kontroluj, czy napięcie elektryczne odpowiada informacjom zamieszczonym na tabliczce znamionowej narzędzia.

onowej narzędzia.

f) Nigdy nie pracuj z narzędziem, które ma uszkodzony kabel elektryczny lub wtyczkę, lub spadło na ziemię i jest w jakikolwiek sposób uszkodzone.

g) W przypadku użycia kabla przedłużającego, zawsze sprawdzaj, czy jego parametry techniczne odpowiadają danym zamieszczonym na tabliczce znamionowej narzędzia. Jeżeli narzędzie jest używane na zewnątrz, używaj kabla przedłużającego odpowiedniego do użytkowania na zewnątrz. Przy użyciu bębnow przedłużających konieczne jest ich rozwinięcie, aby nie dochodziło do przegrzania kabla.

h) Jeżeli elektryczne narzędzie jest używane w wilgotnych pomieszczeniach lub na zewnątrz, jego użytkowanie jest dozwolone tylko wtedy, jeżeli jest podłączone do obwodu elektrycznego z wyłącznikiem różnicowoprądowym  $\leq 30$  mA. Wykorzystanie elektrycznego obwodu z wyłącznikiem /RCD/ obniża ryzyko porażenia prądem elektrycznym.

i) Ręczne narzędzie elektryczne trzymaj wyłącznie za zaizolowane obszary przeznaczone do chwytu, ponieważ w trakcie eksploatacji może dojść do kontaktu osprzętu tnącego czy wierzącego z ukrytym przewodem lub ze sznurem zasilającym narzędzia.

### 3. Bezpieczeństwo osób

a) Przy używaniu narzędzia elektrycznego bądź uważaj i ostrożny, poświęcaj maksymalną uwagę czynności, którą wykonujesz. Skup się na pracy. Nie pracuj z narzędziem elektrycznym, jeżeli jesteś zmęczony lub jesteś pod wpływem narkotyków, alkoholu lub leków. Również chwilowa nieuwaga przy używaniu narzędzia elektrycznego może prowadzić do poważnego urazu osób. Przy pracy z narzędziem elektrycznym nie jedz, nie pij i nie pal.

b) Używaj środków ochronnych. Zawsze używaj środków chroniących wzrok.

Używaj środków ochronnych odpowiadających rodzajowi pracy, którą wykonujesz. Środki ochronne, jak na przykład respirator, antypoślizgowe obuwie ochronne, nakrycie głowy lub ochrona słuchu używane w zgodzie z warunkami pracy, obniżają ryzyko zranienia osób.

c) Wystrzegaj się nieumyślnego załączenia narzędzia. Nie przenoś narzędzia, które jest podłączone do sieci elektrycznej z palcem na włączniku lub spuście. Przed przyłączeniem do napięcia elektrycznego, upewnij się że włącznik lub spust są w pozycji „wyłączony”. Przenoszenie narzędzia z palcem na włączniku lub wkładanie wtyczki narzędzia do gniazodka z załączonym włącznikiem może być przyczyną poważnych urazów.

d) Przed włączeniem narzędzia usuń wszelkie klucze i przyrządy ustawiające. Klucz lub przyrząd nastawiający, który zostanie przymocowany do obracającej się części może być przyczyną zranienia osób.

e) Zawsze utrzymuj stabilną postawę i równowagę. Pracuj tylko tam, gdzie masz bezpieczny dostęp. Nigdy nie przeceniaj własnych sił. Nie używaj narzędzi elektrycznych, jeżeli jesteś zmęczony.

f) Ubiერaj się w odpowiedni sposób. Używaj odzieży roboczej. Nie noś luźnych ubrań i biżuterii. Dbaj o to, aby twoje włosy, odzież, rękawice lub inne części twojego ciała nie znalazły się zbyt blisko obracających się lub rozgryzanych części narzędzia elektrycznego.

g) Podłącz urządzenie do odsysania pyłu. Jeżeli narzędzie posiada możliwość podłączenia urządzenia do wychwytywania lub odsysania pyłu, zapewnij aby doszło do jego odpowiedniego podłączenia i użytkowania. Wykorzystanie tych urządzeń może ograniczyć niebezpieczeństwo powstające z powodu pyłu.

h) Stabilnie przymocuj obrabiany przedmiot. Użyj ścisisku stolarskiego lub imadła w celu zamocowania części, którą będziesz obrabiać.

i) Nie używaj narzędzia elektrycznego, jeżeli jesteś pod wpływem alkoholu, narkotyków, leków lub innych środków odurzających lub uzależniających.

j) Opiswane urządzenie nie jest przeznaczone do użytku przez osoby o obniżonych możliwościach fizycznych, umysłowych, mentalnych (włącznie z dziećmi) lub przez osoby z niewystarczającym doświadczeniem i wiedzą, jeżeli nie znajdują się one pod nadzorem lub nie otrzymały wskazówek dot. użytkowania od osoby odpowiedzialnej za ich bezpieczeństwo. Dzieci muszą znajdować się pod nadzorem, aby była pewność, że nie bawią się urządzeniem.

#### 4. Używanie narzędzia elektrycznego i jego konserwacja

a) W przypadku jakichkolwiek problemów przy pracy, przed każdym czyszczeniem lub konserwacją, przy każdym przesunięciu oraz po ukończeniu pracy, narzędzie elektryczne należy zawsze odłączyć od sieci elektrycznej. Nigdy nie pracuj z narzędziem elektrycznym, jeżeli jest ono w jakikolwiek sposób uszkodzone.

b) Jeżeli narzędzie zacznie wydawać nienaturalny dźwięk lub zapach, natychmiast zakończ pracę.

c) Nie przeciążaj narzędzia elektrycznego. Narzędzie elektryczne będzie pracować lepiej i bezpieczniej, jeżeli będziesz go używać jedynie przy obrotach, które są dla niego zalecane. Używaj odpowiedniego narzędzia, przeznaczonego dla danej czynności. Odpowiednie narzędzie będzie lepiej i bezpieczniej wykonywać pracę, dla której zostało skonstruowane.

d) Nie używaj narzędzia elektrycznego, którego nie da się bezpiecznie włączyć i wyłączyć włącznikiem sterowania. Używanie takiego narzędzia jest niebezpieczne. Wadliwe włączniki muszą być naprawione przez certyfikowany serwis.

e) Przed rozpoczęciem regulacji, wymiany osprzętu lub konserwacji odłącz narzędzie od źródła energii elektrycznej. Ten krok ograniczy niebezpieczeństwo przypadkowego uruchomienia.

f) Nieużywane narzędzie elektryczne wyczyść i schowaj tak, by znajdowało się poza zasięgiem dzieci i osób niepowołanych. Narzędzie elektryczne w rękach niedoświadczonych użytkowników może być niebezpieczne. Narzędzie elektryczne przechowuj w suchym i bezpiecznym miejscu.

g) Utrzymuj narzędzie elektryczne w dobrym stanie. Systematycznie kontroluj wyregulowanie ruchomych części oraz ich ruch. Kontroluj, czy nie doszło do

uszkodzeń obudowy ochronnej lub innych części, których uszkodzenia mogą zagrozić bezpieczeństwu działania narzędzia elektrycznego. Jeżeli narzędzie jest uszkodzone, spraw, aby przed kolejnym użyciem zostało w pełni naprawione. Wiele urazów jest spowodowanych przez złą konserwację narzędzie elektrycznego.

h) Przyrządy tnące utrzymuj w czystości oraz dbaj o ich ostrość. Odpowiednie utrzymane i naostrzone narzędzia ułatwiają pracę, ograniczają niebezpieczeństwo zranienia, a pracę z nimi się łatwo kontroluje. Użycie innego wyposażenia niż to, które zostało podane w instrukcji obsługi, może spowodować uszkodzenie narzędzia i być przyczyną zranienia.

i) Narzędzi elektrycznych, wyposażeni, sprzętu roboczego itp. używaj w zgodzie z niniejszą instrukcją w sposób, który jest przypisany dla konkretnego narzędzia elektrycznego, dodatkowo z uwagą na dane warunki pracy oraz rodzaj wykonywanej pracy. Używanie narzędzia do innych celów, niż jest przeznaczone, może prowadzić do niebezpiecznych sytuacji.

5. Używanie narzędzia akumulatorowego

a) Przed włożeniem akumulatora, upewnij się, że włącznik znajduje się w pozycji „0 - wyłączony”.

Włożenie akumulatora do włączonego narzędzia może być przyczyną niebezpiecznych sytuacji.

b) Do ładowania akumulatorów stosuj jedynie ładowarki wskazane przez producenta.

Użycie ładowarki przeznaczonej dla innego typu akumulatora może spowodować jego uszkodzenie oraz pożar.

c) Używaj akumulatorów, które są przeznaczone jedynie dla danego narzędzia. Użycie innych akumulatorów może być przyczyną zranienia lub powstania pożaru.

d) Jeżeli akumulator nie jest używany, przechowuj go bez kontaktu z metalowymi przedmiotami, na przykład: zaciskami, kluczami, śrubami i innymi drobnymi metalowymi przedmiotami, które mogłyby spowodować kontakt jednego styku akumulatora z drugim. Zwarcie akumulatora może spowodować zranienie, poparzenia lub pożar.

e) Obchodź się ostrożnie z akumulatorami. Przy nieostrożnym obchodzeniu się może z akumulatora wyciec substancja chemiczna. Unikaj kontaktu z tą substancją, a jeżeli dojdzie do kontaktu z nią, dokładnie wymyj miejsce kontaktu pod bieżącą wodą. Jeżeli substancja chemiczna dostanie się do oczu, natychmiast kontaktuj się z lekarzem. Substancja chemiczna z akumulatora może spowodować poważne zranienia.

6. Serwis

a) Nie wymieniaj sam części narzędzia, nie przeprowadzaj samodzielnych napraw, ani w żaden inny sposób nie ingeruj w konstrukcję narzędzia. Naprawy narzędzia zlecaj wykwalifikowanym osobom.

b) Każda naprawa lub modyfikacja produktu przeprowadzona bez upoważnienia przez naszą firmę jest niedopuszczalna (może spowodować uraz lub szkodę użytkowników).

c) Narzędzia elektryczne zawsze oddawaj do naprawy do certyfikowanego punktu serwisowego. Używaj tylko oryginalnych lub polecanych części zamiennych. Zapewnij w ten sposób bezpieczeństwo sobie i twojemu narzędziu.

## **UZUPEŁNIAJĄCA INSTRUKCJA BEZPIECZEŃSTWA**

Osoby, które zamierzają korzystać z produktu, muszą najpierw przejść odpowiednie szkolenie lub instruktaż. Zabrania się przemieszczania osób za pomocą produktu.

Zabrania się podnoszenia ładunków przekraczających obciążenie znamionowe.

Nie próbować podnoszenia zablokowanych lub zakleszczonych ładunków.

Podczas podnoszenia ładunku lina stalowa musi być naprężona.

Nie ciągnąć ładunków poziomo.

Unikać szybkiego włączania i wyłączania (powolnego przesuwania małymi skokami).

Zawsze zachowywać czujność podczas działania produktu.

Nie pozostawiać bez nadzoru wiszących ładunków bez odpowiednich środków bezpieczeństwa.

Nie stawać ani nie pracować pod podniesionym ładunkiem.

Produkt nie jest wyposażony w ogranicznik mocy znamionowej. Nie próbować dalszego podnoszenia ładunku, jeśli ochrona przed przegrzaniem ogranicza działanie.

Obciążenie w tym przypadku przekracza moc znamionową produktu.

Nie należy używać dźwigni krańcowych 15 i 16 jako rutynowego urządzenia zatrzymującego. Dźwignie krańcowe służą jako mechanizm zatrzymujący tylko w sytuacjach awaryjnych.

Zanim zaczniesz: Sprawdź, czy lina stalowa 14 jest prawidłowo owinięta wokół bębna 17 i czy odległość między zwojami jest mniejsza niż średnica stalowej linki.

**ZACHOWAJ NINIEJSZĄ INSTRUKCJĘ  
BEZPIECZEŃSTWA!!!**

### **OPIS (A)**

Ta wciągarka linowa (zwana dalej „produktem”)

służy do podnoszenia i opuszczania ładunków.

Ładunek jest mocowany do haka produktu.

Produkt jest przeznaczony wyłącznie do użytku w pomieszczeniach (stodoła, garaż, warsztat, itp.).

Produkt nie jest przystosowany do przenoszenia bocznych sił rozciągających.

Produkt jest przeznaczony wyłącznie do użytku domowego, a nie do użytku komercyjnego.

Inne zastosowania lub modyfikacje produktu są uważane za niewłaściwe i mogą powodować zagrożenia, takie jak śmierć, obrażenia i uszkodzenia. Producent nie ponosi odpowiedzialności za szkody powstałe w wyniku używania niezgodnie z jego przeznaczeniem.

Produkt nie jest przeznaczony do użytku komercyjnego ani odmiennych zastosowań.

1 Wspornik montażowy

2 Śruba mocująca (z nieusuwalną podkładką)

sprężystą i wyjomowaną podkładką)

3 Silnik

4 Kabel do zawieszania pilota zdalnego sterowania

5 Kabel sterujący

6 Kabel zasilania z wtyczką sieciową

7 Wyłącznik awaryjny

8 Przełącznik sterujący ( ↑/↓ )

9 Pilot zdalnego sterowania

10 Dodatkowe haki

11 Krążek zwrotny

12 Hak

13 Ciężarek wyłączeniowy

14 Lina stalowa

15 Dźwignia krańcowa ruchu w górę

16 Dźwignia krańcowa ruchu w dół

17 Bęben

18 Otwór montażowy na haki

### **PIKTOGRAMY**

Piktogramy i wartości zamieszczone na opakowaniu produktu:

a) Wartości zasilania

b) Pobór mocy

c) Wysokość skoku

d) Ładowość

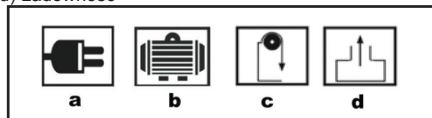

### **UŻYCIE I EKSPLOATACJA**

Urządzenia i maszyny ASIST są przeznaczone jedynie do użycia domowego lub hobbystycznego.

Producent i dostawca nie zalecają używania tego narzędzia w warunkach ekstremalnych oraz przy wysokim obciążeniu.

Jakiegokolwiek dodatkowe zastosowania muszą być przedmiotem porozumienia pomiędzy producentem a odbiorcą.

#### **Montaż (Rys. E)**

#### **NIEBEZPIECZEŃSTWO!**

Kwadratowa belka nośna musi być w stanie wytrzymać ciężar co najmniej 500 kg ładunku w pozycji mocowania produktu. W przypadku braku pewności zasięgnąć porady specjalisty (takiego jak inżynier budowlany).

Skonsultować się z wykwalifikowanym technikiem, aby upewnić się, że wszystkie śruby są całkowicie i prawidłowo dokręcone.

Przed uruchomieniem produktu zlecić sprawdzenie zamocowania kwadratowej belki nośnej wykwalifikowanemu

technikowi lub odpowiednio przeszkolonej osobie.

Przymocować produkt do odpowiedniej kwadratowej belki za pomocą wsporników montażowych 1 i śrub mocujących 2.

Dokręcić śruby mocujące 2.

#### **Przed pierwszym użyciem**

Ze stalowej linki 14 zdjąć blokadę transportową. Przeciąć gumową taśmę i usunąć. Zanim zaczniesz: Sprawdź, czy linka stalowa 14 jest prawidłowo owinięta wokół bębna 17 i czy odległość między zwojami jest mniejsza niż średnica stalowej linki (rys. D).

Upewnić się, że linka stalowa 14 przechodzi prawidłowo przez dźwignie krańcowe 15 i 16 i nie styka się z nimi (rys. B).

### **Obsługa**

#### **RADA**

Produkt jest wyposażony w wyłącznik termostatyczny. Podczas pracy silnik 3 może się zatrzymać. Silnika nie można ponownie uruchomić dopóki nie ostygnie.

Zwijanie lub odwijanie linki (Rys. J)

Zwijanie linki: Przełącznik sterujący 8 przesunąć w górę w kierunku strzałki .

Rozwijanie linki: Przełącznik sterujący 8 przesunąć w dół w kierunku strzałki .

Podnoszenie ładunku

Stalową linkę 14 opuścić na tyle daleko, aby można było wygodnie jej użyć.

Przymocować ładunek do haka 10 12. W razie potrzeby użyć dodatkowych pasów.

Środek ciężkości ładunku musi znajdować się pod produktem.

Stalową linkę 14 tylko tyle, aby była wstępnie naprężona. Następnie całkowicie podnieść ładunek.

### **Dźwignia krańcowa**

#### **RADA**

Dźwignie krańcowe 15 i 16 nie są przeznaczone do regularnego zatrzymywania produktu. Zawsze starać się zatrzymać produkt, zanim uruchomiona zostanie dźwignia krańcowa.

Dźwignia krańcowa ruchu w górę

Gdy linka stalowa 14 zostanie całkowicie zwinięta, dźwignia krańcowa 15 zostanie podniesiona. Linki stalowej nie będzie można dalej zwiąć. Linkę stalową będzie można tylko rozwijać.

Dźwignia krańcowa ruchu w dół

Gdy linka stalowa 14 zostanie całkowicie rozwinięta, to dźwignia krańcowa 16 opadnie.

Linki stalowej nie będzie można dalej rozwijać.

Linkę stalową będzie można tylko zwiąć.

Wyłącznik bezpieczeństwa (Rys. J)

W sytuacji awaryjnej nacisnąć wyłącznik awaryjny 7 , aby zatrzymać podnoszenie lub opuszczanie.

Produkt zostanie zablokowany. Odblokować produkt, przekręcając wyłącznik awaryjny 7 w kierunku zgodnym z ruchem wskazówek zegara (w kierunku strzałki), aż wyskoczy.

Konfiguracja wielokrążka

W konfiguracji wielokrążka obciążenie rozkłada się na 2 wyciągi linowe. Dlatego można podnieść dwa razy większy ciężar. Maksymalna wysokość podnoszenia i prędkość są zmniejszone o połowę.

### **Akcesoria**

Do bezpiecznego i prawidłowego używania wielokrążka wymagane są następujące narzędzia:

2 klucze (8 )

2 klucze (13 )

Hak 12 zacześcić w otworze montażowym 18. Linka stalowa 14 utworzy pętlę (rys. C).

Zdemontować krążek zwrotny 11 dodatkowego haka: Odkręcić 3 śruby (rys. F).

Krążek zwrotny 11 zawiesić na pętli utworzonej przez stalową linkę 14 (rys. G).

Na krążku zwrotnym 11 zamontować śruby i dodatkowy hak 10. Dokręcić mocno 3 śruby (rys. H).

Teraz będzie można korzystać z wielokrążka (rys. I).

### **CZYSZCZENIE I KONSERWACJA**

Przed przystąpieniem do jakichkolwiek prac kontrolnych lub konserwacyjnych oraz przed czyszczeniem odłączyć produkt od źródła zasilania!

**Czyszczenie**

Upewnić się, że żadne ciecze nie dostaną się do wnętrza produktu.

Regularne prawidłowe czyszczenie pomaga zapewnić bezpieczne użytkowanie i wydłuża żywotność produktu.

Produkt czyścić suchą szmatką. W trudno dostępnych miejscach używać miękkiej szczotki.

**RADA**

Do czyszczenia produktu nie należy używać chemicznych, alkalicznych, ściernych ani agresywnych środków czyszczących lub dezynfekujących, ponieważ mogą one uszkodzić powierzchnie.

### **Przed każdym użyciem**

Sprawdzić, czy wyłącznik awaryjny 7 i przełącznik sterujący 8 działają prawidłowo.

### **Co 30 cykli**

Sprawdzić całą linkę stalową 14 pod kątem uszkodzeń (rys. K). Uszkodzoną linkę stalową wymienić (dostępna w handlu).

### **Co 100 cykli**

Sprawdzić przy braku obciążenia, czy dźwignie krańcowe 15 i 16 są w pełni sprawne.

### **Co 200 cykli**

Naoliwić linkę stalową 14 i krążek zwrotny 11.

### **Co 800 cykli**

Sprawdzić stan dokręcenia wszystkich śrub.

Sprawdzić cały produkt pod kątem zużycia.

Jeden cykl odpowiada ruchowi ładunku w górę i w dół.

### **Przechowywanie**

Wyczyścić produkt zgodnie z powyższym opisem.

Przechowywać produkt i jego akcesoria w ciemnym, suchym, wolnym od mrozu miejscu o dobrej wentylacji.

Urządzenie przechowywać w miejscu niedostępnym dla dzieci. Optymalna długoterminowa temperatura przechowywania wynosi od +5 do +30 °C.

Urządzenie przechowywać w oryginalnym opakowaniu.

## DANE TECHNICZNE AE8H75DN

moc:	750W/1050W
Napięcie:	230 V / 50 Hz
Tryb pracy:	S3 25 % 10 min:
Dopuszczalne obciążenie:	200 kg   400 kg
Wysokość podnoszenia:	12 m 6 m
Lina stalowa, średnica:	3,8 mm
Waga netto:	15 kg
Klasa zabezpieczenia	I

## DANE TECHNICZNE AE8H105DN

moc:	1050W
Napięcie:	230 V / 50 Hz
Tryb pracy:	S3 20% 10 min:
Dopuszczalne obciążenie:	300 kg   600 kg
Wysokość podnoszenia:	12 m 6 m
Lina stalowa, średnica:	4,5 mm
Waga netto:	17 kg
Klasa zabezpieczenia	I

Poziom ciśnienia akustycznego mierzony na podstawie EN 60745:

LpA (ciśnienie akustyczne)	70 dB (A)	KpA=3
LWA (moc akustyczna)	85 dB (A)	KwA=3

Podjmij odpowiednie kroki w celu ochrony słuchu! Używaj środków chroniących słuch zawsze, kiedy ciśnienie akustyczne przekroczy poziom 80 dB (A). Efektywna wartość przyspieszenia na podstawie EN 60745: <math><2,5 \text{ m/s}^2 \text{ K}=1,5</math>

Opozorilo: Vrednost vibracij med uporabo električne ročne naprave se lahko razlikuje od deklarirane vrednosti glede na način, na katerega se naprava uporablja ter glede na naslednje okoliščine: način uporabe el. naprave in vrsto dletanega ali vrtanega materiala, stanje naprave in način vzdrževanja, pravilnost izbire uporabljane dodatne uporabe ter zagotovitev njene ostrine in dobrega stanja, moč oprijema ročaja, uporaba protivibracijskih naprav, primernost uporabe el. naprave za namen, za katerega je bila načrtovana ter upoštevanje delovnih postopkov v skladu z zahtevami proizvajalca. V primeru, da naprava ni uporabljana pravilno, lahko pripelje do sindroma tresoče roke ali ramena.

Opozorilo: Za podrobnosti je potrebno vzeti v obzir raven pojavljanja vibracij v konkretnih pogojih uporabe v vseh delovnih režimih, kot je na primer čas, ko je ročno orodje poleg časa delovanja tudi izključeno in ko je v prostem teku in takrat ne opravlja dela. To lahko občutno zniža raven izpostavljanja tekom celotnega delovnega cikla. Zmanjšajte tveganje vpliva tresljajev in uporabljajte, uporabljajte ostra dleta, svedre in nože. Napravo vzdržujte v skladu s temi navodili ter zagotovite, da bo naprava temeljito mazana. Pri redni uporabi naprave investirajte v antivibracijske naprave. Naprave ne uporabljajte pri temperaturi, nižji od 10°C. Svoje delo načrtujte tako, da boste delo z el. napravo, ki proizvaja visoko tresenje, razdelili na več dni. Pridržujemo si pravico do sprememb.

## OCHRONA ŚRODOWISKA NATURALNEGO PRZETWARZANIE ODPADÓW



Narzędzia elektryczne, osprzęt i opakowania powinny zostać przekazane do odzysku odpadów, które nie zagrażają środowisku naturalnemu.

Nie wyrzucaj narzędzi elektrycznych do domowych odpadów!

Zgodnie z dyrektywą europejską WEEE (2012/19/EU) o starych urządzeniach elektrycznych i elektronicznych i jej realizacji w krajowych prawodawstwach, nieużyteczne elektronarzędzie musi zostać oddane do miejsca zakupu podobnego narzędzia lub w dostępnych miejscach zbierających i likwidujących elektronarzędzia. W ten sposób dostarczone narzędzia elektryczne, zostaną zgromadzone, rozbrane i przekazane do odzysku odpadów, który nie zagraża środowisku naturalnemu.

## GWARANCJA

W dołączonym materiale znajdziesz specyfikację warunków gwarancyjnych.

## Data produkcji

Data produkcji jest włączana do numeru seryjnego na etykiecie produktu.

Numer seryjny ma format ORD-YY- -SERI, gdzie ORD to numer zamówienia, YY to rok produkcji, to miesiąc produkcji, SERI to numer seryjny produktu

## ALLGEMEINE SICHERHEITSHINWEISE

Lesen Sie diese Sicherheitsvorschriften eingehend durch, behalten sie im Gedächtnis und aufbewahren sie.

HINWEIS: Beachten Sie beim Umgang mit elektrischen Maschinen und Elektrowerkzeugen die folgenden Sicherheitshinweise zum Schutz vor Stromschlägen, Personenschäden und Brandgefahr. Der Begriff "Elektrowerkzeug" wird in allen folgenden Anweisungen verwendet und bezeichnet sowohl Elektrowerkzeuge (mit Netzkabel) als auch batteriebetriebene Werkzeuge (ohne Netzkabel). Bewahren Sie alle Verwarnungen und Hinweise für künftigen Gebrauch

### 1. Arbeitsumfeld

a) Halten Sie den Arbeitsbereich im sauberen Zustand aufrecht und achten Sie auf ausreichende Beleuchtung. Unordnung und dunkle Ecken auf dem Arbeitsplatz sind häufige Unfallquellen. Räumen Sie das Werkzeug auf, das Sie gerade nicht nutzen.

b) Verwenden Sie keine Elektrowerkzeuge in einer Umgebung, in der Brand- oder Explosionsgefahr besteht, d.h. dort, wo sich brennbare Flüssigkeiten, Gase oder Staub befinden. Das Elektrowerkzeug erzeugt einen Funkneffekt am Ko utator, der zur Staub- oder Dampfentzündung führen kann.

c) Bei der Verwendung von elektrischen Werkzeugen verhindern Sie, dass Unbefugte, insbesondere Kinder, auf den Arbeitsbereich zugreifen können! Wenn Sie gestört sind, können Sie die Kontrolle über die durchgeführte Tätigkeit verlieren. Lassen Sie auf keinen Fall das Elektrowerkzeug ohne Aufsicht. Verhindern Sie den Tieren den Zugang zu Elektroanlagen.

### 2. Elektrische Sicherheit

a) Die Gabel des Netzkabels am Elektrowerkzeug muss der Steckdose entsprechen. Ändern Sie niemals die Gabel zum Werkzeug, das auf der Gabel des Netzkabels einen Erdungsstift hat, verwenden Sie keine Gabelungen oder sonstige Adapter. Unbeschädigte Gabeln und entsprechende Steckdosen reduzieren die Gefahr des Stromschlags. Beschädigte oder verschlaufene Versorgungskabel erhöhen die Unfallgefahr des Stromschlags. Ein beschädigtes Netzkabel ist gegen ein neues zu ersetzen, das im autorisierten Service oder beim Importeur erhältlich ist.

b) Vermeiden Sie den Körperkontakt mit den geerdeten Gegenständen, wie z. B. Rohrleitungen, Körper der Zentralheizung, Herde und Kühlschränke. Stromschlag-Gefahr ist größer, wenn Sie auf dem Boden stehen.

c) Setzen Sie die Elektrowerkzeuge nicht dem Regen, der Feuchtigkeit oder Nässe aus. Berühren Sie die Elektrowerkzeuge niemals mit nassen Händen. Waschen Sie das Elektrowerkzeug niemals unter fließendem Wasser und tauchen Sie es nicht ins Wasser.

d) Verwenden Sie das Netzkabel zu keinem anderen, als dem vorgesehenen Zweck. Tragen und ziehen Sie das Elektrowerkzeug nie mit dem Netzkabel. Ziehen Sie die Gabel aus der Steckdose nicht mit dem Kabelzug aus. Vermeiden Sie mechanische Beschädigung der elektrischen Kabel durch scharfe oder heiße Gegenstände.

e) Das elektrische Werkzeug wurde ausschließlich für Wechselstrom hergestellt. Überprüfen Sie i er, ob die elektrische Spannung mit den Angaben auf dem Typenschild des Werkzeugs übereinsti t.

f) Arbeiten Sie niemals mit Werkzeug ammit beschädigtem Kabel oder beschädigter Gabel, mit Werkzeug, dass auf den Boden gefallen ist und ist wie auch i er

beschädigt.

g) Überzeugen Sie sich, dass die technischen Parameter des Verlängerungskabels den Angaben auf den Werkzeug-Typenschild entsprechen. Wenn Sie das Werkzeug draußen verwenden, benutzen Sie das Kabel für Verwendung im Freien. Das Kabel auf den Verlängerungsspulen muss aufgerollt werden, sonst ko t es zu seiner Überhitzung.

h) Wenn das Elektrowerkzeug in feuchten Räumen oder im Freien verwendet wird, darf es nur verwendet werden, wenn es an Stromkreis mit Fehlerstromschutzschalter  $\leq 30$  mA. Angeschlossen ist. Verwendung des Stromkreises mit einem Schutzschalter /RCD/ reduziert das Risiko des Stromschlags.

i) Handelektro werk zeug halten Sie ausschließlich auf isolierter Fläche für Anfassen, weil es beim Betrieb zum Kontakt des Schneide- oder Bohrzubehörs mit einem verdeckten Leiter oder mit dem Netzkabel des Werkzeugs ko en kann.

### 3. Sicherheit der Personen

a) Bei Verwendung des Elektrowerkzeugs seien Sie vorsichtig und widmen Sie der ausgeübten Tätigkeit maximale Aufmerksamkeit. Konzentrieren Sie sich auf die Arbeit. Arbeiten Sie mit dem Elektrowerkzeug nicht, wenn Sie müde oder unter dem Einfluss von Drogen, Alkohol oder Medikamenten sind. Schon ein Moment der Unachtsamkeit beim Gebrauch von Elektrowerkzeugen kann zu ernsthaften Verletzungen führen. Während der Arbeit mit dem Elektrowerkzeug essen Sie nicht, trinken Sie nicht und rauchen Sie nicht.

b) Verwenden Sie die Schutzmittel. Tragen Sie i er den Augenschutz. Verwenden Sie eine Schutzausrüstung, die Ihrer Arbeit entspricht. Die Schutzausrüstung wie Atemschutzmaske, rutschfeste Sicherheitsschuhe, Kopfschutz oder Gehörschutz, die in Übereinsti ung mit den Arbeitsbedingungen verwendet werden, verringern das Risiko von Personen-Verletzungen.

c) Vermeiden Sie unbeabsichtigte Einschaltung des Werkzeugs. Übertragen Sie nicht Werkzeug, das an Stromnetz angeschlossen ist, mit dem Finger an dem Schalter oder an dem Auslöser. Vor dem Anschluss an Stromnetz vergewissern Sie sich, dass der Schalter oder der Auslöser in der Position „AUS“ sind. Übertragung des Werkzeugs mit dem Finger an dem Schalter oder Einschlebung der Gabel vom Werkzeug in die Steckdose mit dem eingeschalteten Schalter kann schwere Unfälle verursachen.

d) Vor Einschaltung des Werkzeugs entfernen Sie alle Einstellschlüssel und Werkzeuge. Der Einstellschlüssel oder das Werkzeug, das zum Drehen des Elektrowerkzeugs befestigt ist, kann Personenverletzung verursachen.

e) Halten Sie i er eine stabile Körperhaltung und Gleichgewicht. Arbeiten nur dort, wohin Sie sicher reichen können. Überschätzen Sie niemals Ihre eigene Kraft. Verwenden Sie kein Elektrowerkzeug, wenn Sie

müde sind.

f) Tragen Sie geeignete Kleidung. Tragen Sie Arbeitskleidung. Tragen Sie keine lose Kleidung und keinen Schmuck. Achten Sie darauf, dass Ihr Haar, Ihre Kleidung, Handschuhe oder Körperteile nicht zu nahe der Dreh- oder Heizeile des Elektrowerkzeugs sind.

g) Schließen Sie den Staubsauger an. Wenn es das Werkzeug ermöglicht, schließen Sie eine Einrichtung für Auffangen oder Absaugung des Staubs an und stellen Sie sicher, dass sie richtig angeschlossen und verwendet wird. Der Einsatz dieser Einrichtung kann die Gefahr beschränken, die durch Staub entsteht.

h) Befestigen Sie das Werkstück. Verwenden Sie die Tischlerklaue oder einen Schraubstock für Befestigung des Teils, den Sie bearbeiten.

i) Verwenden Sie das Elektrowerkzeug nicht, wenn Sie unter Einfluss von Alkohol, Drogen, Medikamenten oder anderen Rausch- oder Suchtmitteln sind.

j) Diese Einrichtung ist nicht für Verwendung von Personen und Kindern mit verminderten physischen oder geistigen Fähigkeiten oder mit ungenügenden Erfahrungen und Kenntnissen vorgesehen, wenn diese nicht unter Aufsicht sind oder wenn sie bzgl. Verwendung der Anlage von einer für deren Sicherheit beauftragten Person nicht unterwiesen wurden. Kinder müssen sich unter Aufsicht befinden, um sicherzustellen, dass sie mit der Einrichtung nicht spielen.

#### 4. Verwendung des Elektrowerkzeugs und dessen Wartung

a) Das Elektrowerkzeug ist bei jedem Problem während der Arbeit, vor jeder Reinigung oder Wartung, bei jeder Verlegung und nach Beendigung der Arbeit vom Stromnetz abzuschalten! Arbeiten Sie niemals mit beschädigtem Elektrowerkzeug.

b) Wenn das Werkzeug ungewöhnliche Geräusche oder Geruch gibt, beenden Sie sofort die Arbeit.

c) Überlasten Sie das Elektrowerkzeug nicht. Das elektrische Werkzeug wird besser und sicherer arbeiten, wenn Sie es mit der vorgegebenen Drehzahl betreiben werden. Verwenden Sie das richtige Werkzeug, das für die jeweilige Tätigkeit vorgesehen ist. Das richtige Werkzeug wird die Arbeit besser und sicherer ausüben, für die es konstruiert wurde.

d) Verwenden Sie kein Elektrowerkzeug, das mit dem Betätigungsschalter nicht sicher ein- und auszuschalten ist. Die Verwendung so eines Werkzeugs ist gefährlich. Fehlerhafte Schalter müssen vom zertifizierten Service repariert werden.

e) Schalten Sie das Werkzeug vom Stromnetz ab, ehe Sie mit seiner Einrichtung mit Austausch des Zubehörs oder mit Wartung beginnen. Diese Maßnahme verhindert seinen zufälligen Start.

f) Entsorgen Sie nicht benutzte Elektrowerkzeuge und bewahren Sie sie außerhalb der Reichweite von Kindern und unbefugten Personen auf. Elektrowerkzeuge in den Händen unerfahrener Benutzer können gefährlich sein. Lagern Sie Elektrowerkzeuge an einem trockenen und sicheren Ort.

g) Halten Sie das Elektrowerkzeug im guten Zustand. Überprüfen Sie regelmäßig die beweglichen Teile und ihre Beweglichkeit. Überprüfen Sie, ob die Schutzabdeckungen oder andere Teile nicht beschädigt sind, die den sicheren Betrieb des Elektrowerkzeugs gefährden könnten. Wenn das Werkzeug beschädigt ist, muss es vor seinem nächsten Einsatz ordnungsgemäß repariert werden. Viele Unfälle sind durch schlecht gewartetes Elektrowerkzeug verursacht.

h) Halten Sie die Schneidwerkzeuge scharf und saub-

ber. Richtig gewartete und angeschärftete Werkzeuge erleichtern die Arbeit, reduzieren die Verletzungsgefahr und die Arbeit damit kann man besser kontrollieren. Verwendung eines anderen Zubehörs als in der Bedienungsanleitung angezeigt, kann Werkzeugbeschädigung verursachen und eine Verletzungsursache sein.

i) Elektrowerkzeuge, Zubehör, Arbeitswerkzeuge usw. verwenden Sie gemäß diesen Anweisungen und in der für das jeweilige Elektrowerkzeug vorgeschriebenen Weise, unter Berücksichtigung der gegebenen Arbeitsbedingungen und der Art der auszuführenden Arbeiten. Die Verwendung des Werkzeugs zu anderen als den vorgesehenen Zwecken kann gefährliche Situationen hervorrufen.

#### 5. Verwendung des Akkumulatorwerkzeugs

a) Bevor Sie den Akku einlegen, überzeugen Sie sich, dass der Schalter in der Position „0-ausgeschaltet“ befindet. Das Einlegen des Akkumulators in ein eingeschaltetes Werkzeug kann gefährliche Situationen verursachen.

b) Zum Aufladen der Akkumulatoren verwenden Sie nur die vom Hersteller vorgeschriebenen Ladegeräte. Verwendung des Ladegeräts für einen anderen Akkumulator-Typ kann seine Beschädigung sowie Brandentstehung verursachen.

c) Verwenden Sie es nur die für das jeweilige Werkzeug vorgesehenen Akkumulatoren. Verwendung von anderen Akkumulatoren kann Verletzungen oder Brandentstehung verursachen.

d) Wenn die Batterie nicht verwendet wird, lagern Sie sie getrennt von Metallgegenständen wie Klammern, Schraubenschlüsseln, Schrauben und anderen kleinen Metallgegenständen, die dazu führen können, dass ein Batteriekontakt mit einem anderen verbunden wird. Kurzschluss des Akkumulators kann zu Verletzungen, Verbrennungen oder Feuer führen.

e) Behandeln Sie die Akkumulatoren schonend. Bei ungleichmäßiger Handhabung kann eine Chemikalie aus der Batterie austreten. Vermeiden Sie Kontakt mit dieser Substanz und wenn es trotzdem zum Kontakt kommt, waschen Sie die betroffene Stelle mit fließendem Wasser. Wenn die Chemikalie in die Augen gelangt, sofort einen Arzt aufsuchen. Die Chemikalie aus der Batterie kann zu schweren Verletzungen führen.

#### 6. Service

a) Tauschen Sie keine Werkzeuteile aus, reparieren Sie das Werkzeug nicht selbst und greifen Sie in die Werkzeugkonstruktion nicht ein. Überlassen Sie die Reparatur des Werkzeugs qualifiziertem Personal.

b) Jede Reparatur oder Änderung des Produkts ohne Berechtigung von unserer Gesellschaft ist unzulässig (Unfall- oder Schadensgefahr).

c) Lassen Sie das Werkzeug immer in einem zertifizierten Service reparieren. Verwenden Sie nur Originalteile oder empfohlene Ersatzteile. Nur so können Sie Ihre Sicherheit und Sicherheit Ihres Werkzeugs sicherstellen.

## ZUSÄTZLICHE SICHERHEITSVORSCHRIFTEN

Personen, die das Produkt verwenden sollen, müssen zuvor eine entsprechende Schulung oder Einweisung erhalten haben.

Es ist verboten, mit dem Produkt Personen zu bewegen.

Es ist verboten, Lasten die die Nennlastüberschreiten, anzuheben.

Versuchen Sie nicht, festsitzende oder verklebte Lasten anzuheben.

Das Stahlseil muss gestrafft sein, wenn die Last angehoben wird.

Ziehen Sie die Lasten nicht in horizontaler Richtung.

Vermeiden Sie schnelles Ein- und Ausschalten

(Tippbetrieb).

Seien Sie bei der Bedienung des Produkts stets aufmerksam.

Lassen Sie keine hängenden Lasten unbeaufsichtigt ohne entsprechende Sicherheitsvorkehrungen getroffen zu haben.

Stehen oder arbeiten Sie nicht unter der gehobenen Last.

Das Produkt ist nicht mit einem Nennleistungsbegrenzer ausgestattet.

Versuchen Sie nicht, weiter die Last anzuheben, wenn der Überhitzungsschutz den Betrieb begrenzt. Die Last überschreitet in diesem Fall die Nennleistung des Produkts.

Verwenden Sie die Begrenzungshebel 15/16 nicht als Routine-Stoppvorrichtung.

Die Begrenzungshebel dienen nur als Stoppvorrichtung für Notfälle.

Bevor Sie beginnen: Prüfen Sie, ob das Stahlseil 14 korrekt um die Troel 17 gewickelt ist und ob der Abstand zwischen den Windungen kleiner ist als der Durchmesser des Stahlseils.

**- Nutzen Sie die Lärmschuttmittel, Schuttmittel gegen Staub und Vibrationen !!!**

**BEWAHREN SIE DIESE SICHERHEITSHINWEISE AUF!!!**

### BESCHREIBUNG (A)

Dieser Seilhebezug (nachfolgend „Produkt“ genannt) ist zum Anheben und Absenken von Lasten geeignet. Die Last wird an einem Haken des Produkts befestigt.

Das Produkt ist nur für den Gebrauch in Räumen (Scheune, Garage, Werkstatt usw.) best. it.

Das Produkt ist nicht dazu best. it, seitliche Zugkräfte auszuüben.

Das Produkt ist nur für den Heimgebrauch und nicht für den koerziellen Einsatz best. it.

Andere Verwendungen oder Veränderungen des Produkts gelten als nicht best. itungsgemäß und können zu Risiken wie Lebensgefahr,

Verletzungen und Beschädigungen führen. Für aus best. itungswidriger Verwendung entstandene Schäden übernimmt der Hersteller keine Haftung.

Das Produkt ist nicht für den gewerblichen Einsatz oder für andere Einsatzbereiche best. it.

- 1 Befestigungsbügel
- 2 Befestigungsschrauben (mit nicht abnehmbarem Federring und abnehmbarer Unterlegscheibe)
- 3 Motor
- 4 Aufhängungskabel der Fernbedienung
- 5 Steuerleitung
- 6 Netzanchlussleitung mit Netzstecker
- 7 Not-Aus-Schalter
- 8 Steuerschalter (↑/↓)
- 9 Fernbedienung
- 10 Zusatzhaken
- 11 Umlenkrolle
- 12 Haken
- 13 Abschaltgewicht
- 14 Stahlseil
- 15 Begrenzungshebel nach oben
- 16 Begrenzungshebel nach unten
- 17 Troel
- 18 Befestigungsloch für Haken

### PIKTOGRA E

Piktogra e und Werte auf der Produktverpackung:

- a) Leistungswerte
- b) Stromverbrauch
- c) Hubhöhe
- d) Tragfähigkeit

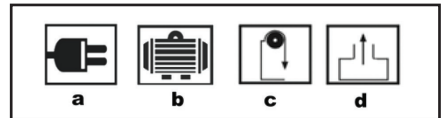

### EINSATZ UND BETRIEB

Anlagen und Maschinen ASIST sind nur für Haus- oder Hobbynutzung vorgesehen.

Der Hersteller und Importeur empfehlen dieses Gerät nicht unter extremen Bedingungen und bei hoher Belastung zu verwenden. Alle zusätzlichen Anforderungen müssen Gegenstand einer Vereinbarung zwischen dem Hersteller und dem Käufer sein.

#### Montage (Abb. E)

GEFAHR!

Der Vierkantträger muss an der Befestigungsposition des Produkts mindestens eine Last von 500 kg tragen können. Sollten Sie sich nicht sicher sein, lassen Sie sich durch eine Fachkraft (z. B. Statiker) beraten.

Lassen Sie sich von einem qualifizierten Techniker beraten, um sicherzustellen, dass alle Schrauben vollständig und korrekt angezogen sind.

Lassen Sie die Verankerung des Vierkantträgers vor der Inbetriebnahme des Produkts von einem qualifizierten Techniker oder von einer entsprechend geschulten Person überprüfen.

Befestigen Sie das Produkt mit den Befestigungsbügeln 1 und den Befestigungsschrauben 2 an einem



geeigneten Vierkantrager.  
Ziehen Sie die Befestigungsschrauben 2 fest an.

Vor dem ersten Gebrauch  
Entfernen Sie die Transportsicherung fur das Stahlseil 14. Durchtrennen Sie das Guiband und entfernen Sie es.  
Bevor Sie beginnen: Prufen Sie, ob das Stahlseil 14 korrekt um die Troel 17 gewickelt ist und ob der Abstand zwischen den Windungen kleiner ist als der Durchmesser des Stahlseils (Abb. D).  
Stellen Sie sicher, dass das Stahlseil 14 ordnungsgema und kontaktfrei an den Begrenzungshebeln 15 16 vorbeifuhrt (Abb. B).

### **Bedienung**

#### **HINWEIS**

Das Produkt ist mit einem Thermostatschalter ausgestattet. Wahrend des Betriebs kann es zum Stoppen des Motors 3 koen. Der Motor kann erst dann wieder gestartet werden, wenn er abgekuhlt ist.  
Seil abrollen/aufrollen (Abb. J)  
Seil aufrollen: Drucken Sie den Steuerschalter 8 der Pfeilrichtung entsprechend nach oben.  
Seil abrollen: Drucken Sie den Steuerschalter 8 der Pfeilrichtung entsprechend nach unten.

Lasten anheben

Senken Sie das Stahlseil 14 so weit ab, dass Sie bequem hantieren konnen.  
Befestigen Sie die Last am Haken 10 12.  
Verwenden Sie bei Bedarf weitere Seilgurte.  
Der Schwerpunkt der Last muss sich unter dem Produkt befinden.  
Rollen Sie das Stahlseil 14 so weit auf, dass es zunachst nur gespannt ist. Heben Sie danach die Last vollstandig an.

Begrenzungshebel

#### **HINWEIS**

Die Begrenzungshebel 15 16 sind nicht zum regularen Stoppen des Produkts vorgesehen. Versuchen Sie stets, das Produkt zu stoppen, bevor es einen Begrenzungshebel auslost.  
Begrenzungshebel nach oben Wenn das Stahlseil 14 vollstandig aufgerollt ist, wird der Begrenzungshebel nach oben 15 betatigt. Das Stahlseil lasst sich nicht weiter aufrollen. Das Stahlseil kann nur abgerollt werden.

### **Begrenzungshebel nach unten**

Wenn das Stahlseil 14 vollstandig abgerollt ist, wird der Begrenzungshebel nach unten 16 betatigt. Das Stahlseil lasst sich nicht weiter abrollen. Das Stahlseil kann nur aufgerollt werden.

### **Not-Aus-Schalter** (Abb. J)

Drucken Sie im Notfall den Not-Aus-Schalter 7 , um den Hebe- oder Senkvorgang zu stoppen.  
Das Produkt ist danach gesperrt. Entsperren Sie das Produkt, indem Sie den Not- Aus-Schalter 7 etwas im Uhrzeigersinn (in Pfeilrichtung) drehen, bis dieser herauspringt.

Anordnung als Flaschenzug

Bei der Anordnung als Flaschenzug wird die Last auf 2 Seilzuge verteilt. Deshalb kann das doppelte Gewicht angehoben werden. Die maximale Hebehohe und die Geschwindigkeit werden dabei halbiert.

Zubehor

Fur den sicheren und ordnungsgemaen Gebrauch der Flaschenzug-Funktion werden folgende Werkzeuge benotigt:

2 Schraubenschlussel (8 )

2 Schraubenschlussel (13 )

Befestigen Sie den Haken 12 am

Befestigungsloch fur den Haken 18.

Das Stahlseil 14 bildet so eine Schlaufe (Abb. C).

Demontieren Sie die Umlenkrolle 11 des Zusatzhakens: Entfernen Sie die 3 Schrauben (Abb. F).

Hangen Sie die Umlenkrolle 11 in die Schlaufe des Stahlseils 14 (Abb. G).

Montieren Sie die Schrauben und den Zusatzhaken 10 an die Umlenkrolle 11.

Ziehen Sie die 3 Schrauben fest (Abb. H).

Der Flaschenzug ist nun einsetzbar (Abb. I).

## **REINIGUNG UND WARTUNG**

Trennen Sie das Produkt von der Stromversorgung, bevor Sie Inspektions-, Wartungs- oder Reinigungsarbeiten durchfuhren!

Reinigung

Achten Sie darauf, dass keine Flussigkeiten in das Innere des Produkts gelangen.

Regelmaige ordentliche Reinigung hilft einen sicheren Gebrauch sicherzustellen und verlangert die Lebensdauer des Produkts.

Reinigen Sie das Produkt mit einem trockenen Tuch. Verwenden Sie fur schwer zugangliche Stellen eine weiche Burste.

HINWEIS

Verwenden Sie keine chemischen, alkalischen, schmirgelnde oder andere aggressive Reinigungs- oder Desinfektionsmittel, da diese das Produkt zu reinigen, da diese die Oberflachen beschadigen konnen.

**Verwendung uberprufen**, ob der Not-Aus-Schalter 7 und der Steuerschalter 8 ordnungsgema funktionieren.

### **Alle 30 Zyklen**

uberprufen Sie das gesamte Stahlseil 14 auf Beschadigungen (Abb. K).

Ersetzen Sie ein beschadigtes Stahlseil (im Fachhandel erhaltlich).

### **Alle 100 Zyklen**

uberprufen Sie die Begrenzungshebel 15 16 ohne Last auf Funktionstuchtigkeit.

### **Alle 200 Zyklen**

Schmieren Sie das Stahlseil 14 und die Umlenkrolle 11 ein.

### **Alle 800 Zyklen**

Überprüfen Sie alle Schrauben auf festen Sitz.  
 Überprüfen Sie das gesamte Produkt auf Abnutzung.  
 Ein Zyklus entspricht einer Auf- und Abwärtsbewegung einer Last.

**Lagerung**

Reinigen Sie das Produkt wie oben beschrieben.  
 Lagern Sie das Produkt und dessen Zubehör an einem dunklen, trockenen, frostfreien und gut belüfteten Ort.  
 Lagern Sie das Produkt stets an einem für Kinder unzugänglichen Ort. Die optimale Langzeit-Lagertemperatur liegt zwischen +5 und +30 °C.  
 Bewahren Sie das Produkt in der Originalverpackung auf.

**TECHNISCHE DATEN AE8H75DN**

Leistung:	750W/1050W
Spannung:	230 V / 50 Hz
Betriebsart:	S3 25 % 10 min:
Zulässige Belastung:	200 kg   400 kg
Hubhöhe:	12 m 6 m
Stahlseil, Durchmesser:	3,8 mm
Nettogewicht:	15 kg
Schutzklasse	I.

**TECHNISCHE DATEN AE8H105DN**

Leistung:	1050W
Spannung:	230 V / 50 Hz
Betriebsart:	S3 20% 10 min:
Zulässige Belastung:	300 kg   600 kg
Hubhöhe:	12 m 6 m
Stahlseil, Durchmesser:	4,5 mm
Nettogewicht:	17 kg
Schutzklasse	I.

Änderungen vorbehalten.  
 Schalldruckpegel gemessen nach EN 60745:  
 LpA (Schalldruck) 70 dB (A) KpA = 3  
 LWA (Schalleistung) 85 dB (A) KwA = 3

Ergreifen Sie geeignete Maßnahmen, um Ihr Gehör zu schützen!  
 Tragen Sie einen Gehörschutz, wenn der Schalldruck 80 dB (A) überschreitet.

Gewichteter Effektivwert der Beschleunigung nach EN 60745: <2,5 m / s<sup>2</sup> K = 1,5

Warnung: Der Vibrationswert während des tatsächlichen Einsatzes des Elektrohandwerkzeugs kann von dem angegebenen Wert abhängig von der Verwendung des Werkzeugs und abhängig von den folgenden Umständen abweichen:  
 Werkzeuge und Art des geschnittenen oder gebohrten Materials, Zustand des Werkzeugs und der Art und Weise, wie es gewartet wird, die Richtigkeit der Wahl des verwendeten Zubehörs und seine Schärfe und guter Zustand, die Griffstärke, die Verwendung von Schwingungsdämpfern, die Eignung des Elektrowerkzeugs für den jeweiligen Zweck, für den es entworfen wurde und Einhaltung der Arbeitsabläufe

wie vom Hersteller vorgegeben.

Wenn dieses Werkzeug unrichtig verwendet wird, kann es Syndrom des Hand-Armzitterns verursachen.

Warnung: Zur Klarstellung ist es erforderlich, die Vibrationsstärke unter besten Betriebsbedingungen in allen Betriebsmodi zu berücksichtigen, z. B. wenn die Handwerkzeuge ausgeschaltet sind, mit Ausnahme der Betriebszeit und wenn das Werkzeug leerläuft und arbeitet nicht. Das kann die Exposition während des gesamten Arbeitszyklus deutlich reduzieren.

Minimieren Sie das Risiko der Vibrationsfolgen, verwenden Sie scharfe Meißel, Bohrer und Messer. Werkzeug warten Sie in Übereinstimmung mit diesen Anweisungen und sorgen Sie für ausreichende Schmierung.  
 Bei regelmäßiger Verwendung des Werkzeugs investieren Sie in das Antivibrationszubehör. Verwenden Sie das Werkzeug niemals bei Temperaturen unter 10 °C. Bei Planung verteilen Sie die Arbeit mit dem die hohen Vibrationen produzierenden Elektrowerkzeug in mehrere Tage.

Änderungen vorbehalten

**UMWELTSCHUTZ ABFALLENTSORGUNG**



Elektrowerkzeug, Zubehör und Verpackungen sollten zur umweltfreundlichen Wiederverwertung abgeliefert werden.

Werfen Sie das Elektrowerkzeug nicht in den Hausmüll aus!

Gemäß der europäischen Richtlinie WEEE (2012/19 /EU) über alte elektrische und elektronische Geräte und deren Angleichung in nationalen Gesetzen müssen unbrauchbare Elektrowerkzeuge im Ort der Beschaffung ähnlicher Werkzeuge oder in den verfügbaren Sammelstellen für die Sammlung und Entsorgung von Elektrowerkzeugen abgegeben werden. Diese Elektrowerkzeuge werden gesammelt, demontiert und zur umweltfreundlichen Wiederverwertung geliefert.

**GARANTIE**

Die Garantiebestimmungen finden Sie im angehängten Material.

**Produktionsdatum**

Das Produktionsdatum ist in die Seriennummer auf dem Produktetikett integriert.  
 Die Produktnummer hat das Format ORD-YY--SERI. ORD ist die Bestellnummer, YY das Herstellungsjahr, den Produktionsmonat darstellen, SERI ist die Seriennummer des Produkts.

**OPĆE SIGURNOSNE UPUTE**

Ove sigurnosne upute pažljivo pročitajte, zapamtite je i spremite

**UPOZORENJE:** Prilikom korištenja električnih strojeva i električnog alata potrebno je pridržavati se i poštivati slijedeće sigurnosne upute zbog razloga zaštite od udara električnom strujom, ozljede osoba i opasnosti nastanka požara. Pod izrazom „električni alat“ se u svim dolje navedenim uputama podrazumijeva kako električni alat napajani iz mreže (kablom za napajanje), tako i alat napajani iz baterija (bez kabla za napajanje). Sve opaske i upute spremite za sljedeću uporabu.

**1. Radna okolina**

a) radnu površinu održavajte u čistom stanju i dobro osvijetljen. Nered i mračna mjesta na radnom mjestu obično su uzrok nesretnog slučaja. Spremite alat koji trenutno ne koristite.

b) Električni alat nemojte koristiti u okruženju s opasnošću od nastanka požara ili eksplozije, to znači na mjestima, gdje se pojavljuju zapaljive tečnosti, plinovi ili prašina u električnim alatima stvaraju se na komutatoru iskrenja, što može bit uzrok zapaljenja prašine ili isparivanja.

c) Prilikom korištenja el. alata spriječite pristup nezaposlenim osobama, naročito djeci, u radni prostor! Ukoliko ste ometani, možete izgubiti kontrolu nad vršenjem posla. ni u kom slučaju električni alat nemojte ostavljati bez nadzora, spriječite životinjama pristup opremi.

**2. Električna sigurnost**

a) Žile kabla za napajanje električnog alata mora odgovarati mrežnoj utičnici. Nikada na bilo koji način nemojte mijenjati žilu. Za alat koji na žili kabla za napajanje ima zaštitni klin, nikada nemojte koristiti razdjeljivače ili druge adaptere. Neoštećene vilice i odgovarajuće utičnice sprječavaju opasnost od udara električnom strujom. Oštećene ili zamotani kablovi napajanja povećavaju opasnost udara električnom strujom. Ukoliko je mrežni kabel oštećen, neophodno je zamijeniti ga za novi mrežni kabel, koji se može dobiti u ovlaštenom servisnom centru ili kod dobavljača.

b) Spriječite dodir tijela s uzemljenim predmetima, kao što npr. cijevi, grijači centralnog grijanja, štednjaci i hladnjaci. Opasnost od udara električnom strujom mnogo je vjerojatnije ako je vaše tijelo povezano sa zemljom.

c) Električni alat nemojte izlagati na kišu, vlagu ili na držati na mokrom mjestu. Električni alat nikada nemojte dirati mokrim rukama, prati pod mlazom tekuće vode te ga nemojte uranjati u vodu.

d) Kabel za napajanje nemojte koristiti u druge svrhe nego za koje je namijenjen. Električni alat nikada nemojte nositi i vući držeći za kabel napajanja. Nemojte izvlačiti utikač iz utičnice povlačenjem za kabel. Spriječite mehaničko oštećenje električnih kabela oštrim ili vrućim predmetima.

e) Električni alat proizveden je isključivo za napajanje naizmjeničnom el. strujom. Uvijek provjerite da li električni napon odgovara podacima naznačenim na tipskoj pločici alata.

f) Nemojte nikada raditi s alatom koji ima oštećeni el. kabel ili žile, ako je ispaao na tlo ili je na bilo koji način oštećen.

g) U slučaju uporabe produžnog kabla uvijek provjerite

da i njegovi tehnički parametri odgovaraju podacima naznačenim na tipskoj pločici alata. Ako električni alat koristite na otvorenom, tada uporabite produžni kabel prikladan za vanjsku primjenu. Kada koristite produžne bubnjeve potrebno ih je razviti, kako bi se spriječilo pregrijavanje kabla.

h) Ako se električni alat koristi u vlažnim prostorijama ili na otvorenom, dopušteno je koristiti ga samo, ako je uključeno u el. krug sa strujnom zaštitom  $\leq 30$  ma. Primjena el. kruga sa zaštitom /RCD/ smanjuje opasnost od udara električnom strujom.

i) Ručni el. alat držite isključivo za izolirane površine namijenjene za hvata nje, pošto tijekom rada može doći do kontakta opreme za rezanje ili bušenje sa sakrivenim vodičem ili sa kablom napajanja alata.

**3. Sigurnost osoba**

a) Kada koristite električni alat budite oprezni i pažljivi, obratite najveću moguću pozornost tijekom rada koji upravo izvodite. Usredotočite se na rad. Ukoliko ste umorni nemojte raditi s električnim alatom, ili ako ste pod utjecajem droga, alkohola ili lijekova. I trenutačna ne pozornost tijekom korištenja električnog alata može dovesti do ozbiljne povrede osoba. Prilikom rada s električnim alatom nemojte jesti, piti ni pušiti.

b) Koristite zaštitnu opremu. Uvijek koristite zaštitu vida. Koristite zaštitnu opremu primjerenu vrsti rada koji vršite. Zaštitna oprema kao je primjerice respirator, sigurnosne cijele s protukliznom površinom, marama na glavi ili zaštita sluha koja se koristi u skladu s uvjetima rada smanjuju rizik od povrede osoba.

c) Spriječite nepoželjno uključivanje alata. Nemojte prenositi alat priključen na električnu mrežu držeći prst na prekidaču ili na gumbu. Prije priključenja na električnu mrežu uvjerite se da je prekidač ili gumb u poziciji „isključeno“. Prenosjenje alata držeći prst na prekidaču ili uključivanje utikača u utičnicu ako je prekidač uključen, može biti uzrok ozbiljnih ozljeda.

d) Prije uključivanja alata uklonite sve podvesive ključeve i uređaje. Podetni ključ ili uređaj koji ostane pričvršćen za rotirajući dio električnog alata može biti uzrok ozbiljne povrede osoba.

e) Uvijek održavajte stabilan postoj i ravnotežu. Radite samo tamo gdje možete sigurno dosegnuti. Nikada nemojte precjenjivati svoj vlastiti snagu. Električni alat nemojte koristiti ako ste umorni.

f) Obucite se na odgovarajući način. Nosite radnu odjeću. Nemojte nositi komotnu odjeću ili nakit. Vodite brigu da vaša kosa, odjeća, rukavice ili bilo koji drugi dio vašeg tijela nije previše blizu rotirajućih ili vrućih dijelova električnog alata.

- g) Priključite uređaj za usisavanje prašine. Ako alat ima mogućnost priključenja opreme za hvatanje ili usisavanje prašine, osigurajte da se ispravno priključi i koristi. Uporaba ovih uređaja može spriječiti opasnost koja nastaje uslijed prašine.
- h) Čvrsto priključite izradak. Koristite stolarsku stezaljku ili stezaljku za pričvršćivanje dijela koji ćete obrađivati.
- i) Nemojte koristiti električni alat ako ste pod utjecajem alkohola, droga, lijekova ili drugih opojnih ili ovisnih sredstava.
- j) Ovaj uređaj ne smiju koristiti osobe (uključujući djecu) sa smanjenim tjelesnim, čulnim ili duševnim sposobnostima, ili bez odgovarajućeg iskustva i znanja, ako nisu pod nadzorom ili nisu upoznati s uputama za korištenje uređaja od osobe odgovorne za njihovu sigurnost. Djeca moraju biti pod nadzorom, kako biste se uvjerali da se s uređajem ne igraju.

#### 4. Korištenje električnog alata i njegovo održavanje

- a) El. alat uvijek izvucite iz mreže u slučaju bilo kojih problema tijekom rada, prije svakog čišćenja ili održavanja, prilikom svakog premještanja i poslije završetka rada! Nikada nemojte raditi sa el. alatom ako je na bilo koji način oštećen.
- b) Ako alat počne proizvoditi nenormalan zvuk ili loš miris, rad sa njime odmah završite.
- c) Električni alat nemojte opterećivati. Električni alat će raditi bolje i sigurnije ako radi s okretajima za koje je osmišljen. Koristite pravilan alat koji je namijenjen za određeni rad. Pravilan alat će bolje i sigurnije vršiti rad za koji je namijenjen.
- d) Nemojte koristiti električni alat koji nije moguće sigurno uključiti i isključiti na kontrolni prekidač. Korištenje takvog alata je opasno. Neispravne prekidače potrebno je popraviti u certificiranom servisu.
- e) Alat isključite iz izvora električne energije prije nego ste počeli vršiti njegovo postavljanje, mijenjati opremu ili vršiti održavanje. Ova mjera opreznosti sprječava opasnost od slučajnog puštanja u rad.
- f) Električni alat koji se ne koristi potrebno je spremiti i čuvati izvan dosega djece i ne ovlaštenih osoba. Električni alat u rukama neiskusnih korisnika može biti opasno. Električni alat čuvati na suhom i sigurnom mjestu.
- g) Električni alat održavati u dobrom stanju. Redovito provjeravajte namještanje rotirajućih dijelova i njihovo pokretanje. Provjeravajte da li nisu oštećeni zaštitni pokrovi ili drugi dijelovi koji mogu ugrožavati sigurnu funkciju električnog alata. Ako je alat oštećen, prije ponovne uporabe osigurajte njegov pravilan popravak. Puno ozljeda uzrokovano je uslijed nepravilnog održavanja električnog alata.
- h) Alat za rezanje mora biti oštar i čist. Ukoliko se alat pravilno održava i brusi olakšan je rad, sprječava se opasnost ozljede i poslovi sa njime jednostavnije se kontroliraju. Korištenje druge opreme od one koja je navedena u uputama za rukovanje može prouzročiti oštećenje alata i biti uzrok ozljede.
- i) Električni alat, opremu, radne uređaje itd. koristite u skladu s ovim uputama i na takav način koji je propisan za određeni električni alat te s obzirom na uvjete rada i vrstu izvođenog rada. Korištenje alata u druge svrhe nego za koje je namijenjen, može dovesti do opasnih situacija.

#### 5. Primjena alata na akumulator

- a) Prije nego stavite akumulator uvjerite se da je prekidač u poziciji „0 isključeno“. Stavljanje akumulatora u uključeni alat može biti uzrok opasnih situacija.
- b) Za punjenje akumulatora koristite samo punjače propisane od strane proizvođača. Uporaba punjača za drugu vrstu akumulatora za posljedicu može imati oštećenje istog i nastanak požara.
- c) Koristite samo akumulatore namijenjene za određeni alat. Uporaba drugih vrsta akumulatora za posljedicu može imati ozljede ili nastanak požara.
- d) Kada se akumulator ne koristi, čuvajte ga odvojeno od metalnih predmeta kao što su stezaljke, ključevi, vijci i drugi metalni manji predmeti koji bi mogli uzrokovati spajanje jednog kontakta akumulatora s drugim. Kratki spoj akumulatora može uzrokovati ozljede, opekline ili nastanak požara.
- e) S akumulatorima postupajte brižno. U slučaju neopreznog postupanja iz akumulatora može isticati kemijska tvar. Spriječite kontakt s takvim tvarima te ako unatoč tome dođe do kontakta, zahvaćeno mjesto operite pod mlazom vode. Ako kemijska tvar uđe u oči, odmah potražite liječničku pomoć. Kemijska tvar iz akumulatora može uzrokovati ozbiljne ozljede.

#### 6. Servis

- a) Nemojte mijenjati dijelove alata, sami nemojte vršiti popravke ni na drugi način nemojte mijenjati konstrukciju alata. Popravak alata povjerite kvalificiranim osobama.
- b) Bilo koji popravak ili promjena proizvoda bez dozvole naše tvrtke nije dopušten (može uzrokovati nesretan slučaj ili štetu korisnika).
- c) Električni alat uvijek dajte popraviti u certificiranom servisnom centru. Koristite samo originalne ili preporučene rezervne dijelove. Tako ćete sami sebi i svom alatu osigurati sigurnost.

## DODATNE SIGURNOSNE UPUTE

Osobe koje trebaju upotrebljavati proizvod prethodno moraju proći odgovarajuću obuku ili primiti upute.

Zabranjeno je proizvodom prenositi ljude.

Zabranjeno je podizati terete koji prelaze nazivnu nosivost.

Nemojte pokušavati podignuti fiksirane ili zaglavljene terete.

Čelična sajla mora biti zategnuta dok se teret podiže.

Terete ne podižite vodoravno.

Izbjegavajte brzo uključivanje i isključivanje (impulsni pogon).

Pri rukovanju proizvodom uvijek budite pažljivi.

Ne ostavljajte obješene terete bez nadzora te ako niste poduzeli odgovarajuće sigurnosne mjere.

Nemojte stajati i nemojte raditi ispod podignutog tereta.

Proizvod nije opremljen limitatorom nazivne snage. Ne pokušavajte dodatno podizati teret ako za štita od pregrijavanja ograničava rad naprave. Teret u tom slučaju prekoračuje nazivnu snagu proizvoda.

Poluge za ograničavanje 15 16 nemojte koristiti kao standardnu zaustavnu napravu.

Poluge za ograničavanje služe samo kao zaustavna naprava u žurnim slučajevima.

Prije početka rada: Provjerite je li čelična sajla 14 ispravno zamotana oko bubnja 17 i je li razmak između namotaja manji od promjera čelične sajle .

**- Koristite zaštitnu opremu protiv buke, prašine i vibracija !!!**

## OVE SIGURNOSNE UPUTE SAČUVAJTE !!!

### OPIS (A)

Ovaj podizač sa sjajlom (u nastavku: „proizvod“) namijenjena je za podizanje i spuštanje tereta.

Teret se pričvršćuje za kuku proizvoda.

Proizvod je predviđen samo za uporabu u prostorijama (štala, garaža, radionica, itd.).

Proizvod nije namijenjen za bočne povlačne sile.

Proizvod je namijenjen samo uporabi u domaćinstvima, a ne i profesionalnoj uporabi.

Druge uporabe ili izmjene proizvoda smatraju se nenamjenskim i mogu uzrokovati rizike kao što su opasnost po život, ozljede i oštećenja. Proizvođač ne preuzima nikakvu odgovornost za štete nastale od nenamjenske uporabe. Ovaj proizvod nije namijenjen za komercijalnu ili drugu uporabu.

- 1 Učvrсни stremen
- 2 Pričvrсни vijci (s neuklonjivim opružnim prstenom i uklonjivom podloškom)
- 3 Motor
- 4 Ovjescni kabel daljinskog upravljača
- 5 Upravljački vod
- 6 Mrežni kabel s mrežnim utikačem
- 7 Sklopka za isključivanje u nuždi
- 8 Upravljačka sklopka ( ↑/↓ )
- 9 Daljinski upravljač

- 10 Dodatna kuka
- 11 Skretni valjak
- 12 Kuke
- 13 Isključni uteg
- 14 Čelična sajla
- 15 Granična poluga podizanja
- 16 Granična poluga spuštanja
- 17 Bubanj
- 18 Pričvrсна rupa kuke

## PIKTOGRAMI

Piktogrami i vrijednosti navedene na paketu proizvoda:

- a) Vrijednosti snage
- b) Potrošnja energije
- c) Visina hoda
- d) Nosivost

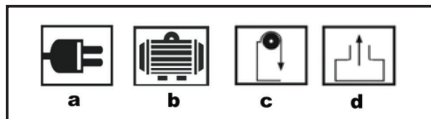

## UPORABA I RAD

Uređaji i strojevi ASIST namijenjeni su samo za kućnu ili hobi uporabu. Proizvođač i uvoznik ne preporučuju koristiti ovaj alat pod posebno teškim uvjetima i visokom opterećenju. Bilo koji drugi zahtjevi moraju biti predmet sporazuma između proizvođača i nabavljača.

### Montaža (sl. E)

OPASNOST!

Kvadratni nosač u pričvršnom položaju proizvoda mora moći nositi teret od najmanje 500 kg. Ako niste sigurni, zatražite savjet stručne osobe (npr. staličara).

Zatražite savjet kvalificiranog tehničara kako biste bili sigurni da su svi vijci potpuno i pravilno pritegnuti.

Pobrinite se da sidrenje kvadratnog nosača prije uporabe proizvoda provjeri kvalificirani tehničar ili odgovarajuće educirana osoba.

Pričvrstite proizvod pričvršnim polugama 1 i pričvršnim vijcima 2 na prikladnom kvadratnom nosaču.

Nemojte previše zategnuti pričvršne vijke 2 .

Prije prve uporabe

Uklonite transportnu zaštitu za čeličnu sajlu 14. Otkinite gumenu traku i uklonite je.

Prije početka rada: Provjerite je li čelična sajla 14 ispravno zamotana oko bubnja 17 i je li razmak između namotaja manji od promjera čelične sajle (sl. D).

Uvjerite se da čelična sajla 14 pravilno i bez kontakta prolazi uz granične poluge 15 16 (sl. B).

### Korištenje

NAPOMENA

Proizvod je opremljen limitatorom nazivne snage. Tijekom rada može doći do zaustavljanja motora 3 . Motor se može ponovno pokrenuti tek kada se rashladi.

**Odmotavanje/namotavanje jesajle** (Sl. J)

Namotavanje sajle: Pritisnite upravljačku sklopku 8 smjera strelice odgovarajuće prema gore.  
Odmotavanje sajle: Pritisnite upravljačku sklopku 8 smjera strelice odgovarajuće prema dolje.

#### Podizanje tereta

Spustite čeličnu sajlju 14 toliko da možete rukovati teretom bez ikakvih poteškoća.

Pričvrstite teret na kuki 10 12. Po potrebi koristite dodatno remenje. Težište tereta mora se nalaziti ispod proizvoda.

Odmotajte čeličnu sajlju 14 toliko da najprije bude samo zategnuta. Zatim podignite teret do kraja.

#### Granična poluga

##### NAPOMENA

Granične poluge 15 16 nisu predviđene za standardno zaustavljanje proizvoda.

Uvijek pokušajte zaustaviti proizvod prije aktiviranja granične poluge.

#### Granična poluga podizanja

Ako je čelična sajlja 14 potpuno namotana, aktivirat će se granična poluga podizanja 15.

Čelična sajlja ne može se nastaviti namotavati.

Čelična sajlja može se samo odmotavati.

#### Granična poluga spuštanja

Ako je čelična sajlja 14 potpuno odmotana, aktivirat će se granična poluga spuštanja 16.

Čelična sajlja ne može se nastaviti odmotavati.

Čelična sajlja može se samo namotavati.

Sklopka za žurno isključivanje (Sl. J)

U žurnom slučaju pritisnite sklopku za žurno isključivanje 7 kako bi se zaustavilo podizanje ili spuštanje. Proizvod je nakon toga blokiran.

Odblokirajte proizvod tako da sklopku za žurno isključivanje 7 okrenete malo u smjeru kazaljke sata (u smjeru strelice) dok ne iskoči.

#### Razmještaj kao koloturnik

Kod razmještaja kao koloturnika teret se dijeli na 2 kolotura. Stoga se može podignuti dvostruka težina. Pritom su dvostruko manje maksimalna visina podizanja i težina.

#### Dodatna oprema

Za sigurnu i pravilnu uporabu funkcije koloturnika potrebni su sljedeći alati:

2 odvijača (8)

2 odvijača (13)

Pričvrstite kuku 12 na pričvrstnu rupu kuke 18.

Čelična sajlja 14 tada čini omču (sl. C).

Demontirajte skretni valjak 11 dodatne kuke:

Uklonite 3 vijka (sl. F).

Objesite skretni valjak 11 o omču čelične sajle 14 (sl. G).

Montirajte vijke i dodatnu kuku 10 na skretni valjak 11.

Čvrsto zategnite 3 vijka (sl. H).

Koloturnik se sada može primijeniti (sl. I).

## ČIŠĆENJE I ODRŽAVANJE

### Čišćenje

Pripremite da tekućine nikada ne uđu u unutrašnjost proizvoda.

Redovito propisno čišćenje pomaže u sigurnoj uporabi i produljuje vijek trajanja proizvoda.

Proizvod čistite suhom krpom. Za teško dostupna mjesta upotrebljavajte meku četku.

### NAPOMENA

Za čišćenje proizvoda ne upotrebljavajte nikakva kemijska, lužnata, maziva niti druga agresivna sredstva za čišćenje ili dezinfekciju jer mogu oštetiti površine.

### Prije svake uporabe

Provjerite funkcioniraju li pravilno sklopka za žurno isključivanje 7 i upravljačka sklopka 8.

### Svakih 30 ciklusa

Provjerite oštećenja kompletne čelične sajle 14 (sl. K). Zamijenite oštećenu čeličnu sajlju (dostupno u specijaliziranoj trgovini).

### Svakih 100 ciklusa

Provjerite funkcionalnost granične poluge 15 16 bez opterećenja.

### Svakih 200 ciklusa

Podmažite čeličnu sajlju 14 i skretni valjak 11.

### Svakih 800 ciklusa

Provjerite pričvršćenost svih vijaka.

Provjerite dotrajalost cjelokupnog proizvoda.

Jedan ciklus odgovara jednom podizanju i spuštanju tereta.

### Skладиštenje

Proizvod očistite kako je prethodno opisano.

Proizvod i njegov pribor čuvajte na tamno, suhom i dobro prozračenom mjestu zaštićenom od smrzavanja.

Proizvod uvijek čuvajte na djeci nedostupnom mjestu. Optimalna temperatura dugotrajnog skladištenja jest između +5 i +30 °C.

Čuvajte proizvod u originalnoj ambalaži.

---

#### TEHNIČKI PODACI AE8H75DN

---

snaga:	750W/1050W
Napon:	230V / 50Hz
Način rada:	S3 25 % 10 min:
Dozvoljeno opterećenje:	200 kg   400 kg
Visina dizala:	12 m 6 m
Čelični konop, promjer:	3,8 mm
Neto težina:	15 kg
Klasa zaštite	I.

---

#### TEHNIČKI PODACI AE8H105DN

---

snaga:	1050W
Napon:	230V / 50Hz

Način rada:	S3 20% 10 min:
Dozvoljeno opterećenje:	300 kg   600 kg
Visina dizala:	12 m 6 m
Čelični konop, promjer:	4,5 mm
Neto težina:	17 kg
Klasa zaštite	I.

Promjene pridržane.

Razina akustičkog tlaka mjerena prema EN 60745:

LpA (akustički tlak) 70 dB (A)KpA=3

LWA (akustička snaga) 85 dB (A)KwA=3

Primijenite odgovarajuće mjere za zaštitu sluha!

Koristite zaštitu sluha, uvijek kada akustički tlak prekorači razinu 80 dB (A).

Vagana efektivna vrijednost ubrzanja prema EN 60745:

<2,5 m/s<sup>2</sup> K=1,5

Opaska: Vrijednost vibracija tijekom trenutne uporabe električnog ručnog alata može se razlikovati od deklarirane vrijednosti s obzirom na način koji se alat koristi te vezano za sljedeće okolnosti:

Način uporabe el. alata i vrsta materijala koji se reže ili buši, stanje alata i način njegovog održavanja, odgovarajući odabir opreme koja se koristi i osiguranje oštrica i dobrog stanja istih, čvrstoća držanja rukohvata, uporaba opreme protiv vibracija, prikladnost uporabe el. alata u svrsi za koju je dizajniran te poštivanje radnih postupaka prema uputama proizvođač.

Ako se ovaj alat koristi neprikladno, može uzrokovati sindrom vibracije ruke-ramena .

Opaska: Radi pojašnjenja potrebno je uzeti u obzir razinu djelovanja vibracija u određenim uvjetima uporabe u svim načinima rada, kao što je vrijeme u kojem je ručni alat osim vremena rada isključen i kada je prazan hod, znači ne radi. Ovo može značajno smanjiti razinu izlaganja tijekom cijelog radnog ciklusa.

Smanjite rizik utjecaja udaraca, koristite oštra dlijeta, bušilice i noževe.

Alat čuvajte u skladu s ovim uputama i osigurajte njegovo temeljito podmazivanje.

Kada alat redovito koristite uložite novac za dodatnu opremu protiv vibracija.

Alat nemojte koristiti na temperaturama ispod 10 °C. Posao planirajte tako da posao s el. alatom koji stvara velike vibracije možete rasporediti na više dana.

Izmjene zadržane.

## **ZAŠTITA OKOLIŠA ZBRINJAVANJE OTPADA**



Električni alat, dodatna oprema i ambalaža trebali bi se isporučiti radi ponovne procjene glede opasnosti za okoliš.

Električni alat nemojte bacati

u kućanski otpad!

Sukladno europskoj direktivi WEEE (2012/19/EU) o starim električnim i elektroničkim uređajima i njihova aproksimacija u nacionalne zakone, ne korišteni električni alat neophodno je predati u mjesto nabave sličnih alata, ili u dostupne centre određene za prikupljanje i zbrinjavanje električnih alata. Tako prikupljeni električni alati prikupljaju se, rastavljaju i isporučuju radi ponovne procjene glede opasnosti za okoliš.

## **JAMSTVO**

U priloženom materijalu naći ćete specifikaciju uvjeta jamstva.

## **Datum proizvodnje**

Datum proizvodnje ukomponiran je u broj proizvodnje koji je naznačen na naljepnici proizvoda.

Broj proizvodnje ima format ORD-YY- -SERI dok je ORD broj narudžbe, YY je godina proizvodnje, je mjesec proizvodnje, SERI je serijski broj proizvodnje.

### GENERAL SAFETY INSTRUCTIONS

Please read, remember and keep these safety instructions for future reference

**WARNING:** When using electric machines and power tools, always comply with the following safety instructions to protect against an electric shock, personal injury or the risk of fire. Within the meaning of these instructions, the expression "power tool" means both power tools powered from the mains (power cable) and power tools powered from batteries (no power cable).

Keep all warnings and instructions for future use.

#### 1. Working Environment

a) Keep the working area clean and well-illuminated. Mess and dark spaces in the working area are the most common cause for injuries. Please store the tools properly when not in use.

b) Do not use the power tool in the environment with the risk of fire or explosion, i.e. in areas where flammable liquids, gases or dust are present. Sparks are formed on the contactor of the power tool and may cause ignition of dust or vapours.

c) When using power tools, prevent access of unauthorized persons, in particular children, to the workspace! If distracted, you can lose control of activities performed. Never leave power tools unattended. Prevent access of pets/animals to the equipment.

#### 2. Electrical Safety

a) The power cable plug of the power tool must match the wall socket. Never alter the plug in any way. Never use two-way adaptors or any other adaptors with the tools having a protective pin in the power cable plug. Undamaged plugs and matching sockets reduce the risk of electric shock. Damaged and tangled power cables increase the risk of electric shock. Should the power cable be damaged, it must be replaced by a new power cable that may be acquired in our authorized service centre or from the importer.

b) Avoid body contact with grounded objects, i.e. piping, central heating radiators, cookers and refrigerators. Risk of electric shock is increased when your body touches the ground.

c) Do not expose the power tool to rain, humidity or other wet conditions. Never touch the power tool with wet hands. Never wash the power tool under running water. Never immerse it in water.

d) Do not use the power cable for any purpose other than for which it is intended. Never carry or pull the power tool by its power cable. Do not pull the plug from the socket by cable pulling. Prevent mechanical damages to the electric cables by sharp or hot objects.

e) The power tool has been manufactured for powering by the alternating current. Always check the compliance of the voltage with the rated voltage stated on the nameplate.

f) Never use the power tool with a damaged cable or plug, or which fell to the ground and is damaged in any way.

g) Should you use an extension cable, always check the compliance of its technical parameters with specifications stated on the nameplate. If the power tool is

used outdoors, use an extension cable suitable for outdoor use. When using extension drums, these must be unwound to prevent cable overheating.

h) Should the power tool be used in damp areas or outdoors, it may be used only if connected to an electric circuit with a circuit breaker  $\leq 30$  mA. Use of electric circuits with an RCD device reduces the risk of electric shock.

i) Hold the hand power tool only by insulated surfaces intended for gripping since the cutting or the welding equipment may touch a hidden wire or the power cable of the tool during operation.

#### 3. Personal Safety

a) When using the power tool, be attentive and vigilant, pay maximum attention to the activity you are doing. Focus on work. Do not use the power tool when tired or under the influence of drugs, alcohol or medication. Even a moment of inattention when using a power tool may result in a serious personal injury. When working with power tools, do not drink, eat or smoke.

b) Use protective equipment. Always wear eye protection. Use protective equipment corresponding with the type of work you are doing. Protective equipment, e.g. a respirator, safety slip-resistant shoes, headwear or hearing protection in accordance with conditions of work reduce the risk of personal injury.

c) Avoid accidental power tool activation. Do not carry power tools connected to the mains with your finger on the trigger or the switch button. Before connecting to the mains, check that the switch or the trigger is in the "off" position. Carrying of power tools with your finger on the switch or inserting the power tool plug into a socket with a switch being "on" may result in serious injuries.

d) Before switching the power tool, remove all adjustment wrenches and other tools. The adjustment wrench or a tool that remains attached to the rotating part of the power tool may result in injuries of bystander people.

e) Always keep stable position and balance. Work only on areas that you can safely reach. Never overestimate your own strength. Do not use power tools when tired.

f) Dress appropriately. Wear working clothes. Do not wear loose-fitting clothes or jewellery. Be careful not to allow your hair, clothes, gloves or other parts of your body to get too close to the rotating or hot parts of the power tool.

g) Connect an equipment for dust extraction. If the power tool may be connected to an equipment for cap-



turing or extraction of dust, make sure to connect the aforesaid equipment and use it properly. Use of such equipment may reduce the dust-related risks.

h) Fasten the workpiece firmly. Use a carpentry clamp or a vice to fasten a part intended for machining.

i) Do not use the power tool, if you are under the influence of alcohol, drugs, medication or other intoxicating or addictive substances.

j) This equipment is not designed for use by persons (including children) with reduced physical, sensory or mental capabilities or lack of experience and knowledge, unless they are under supervision or have been instructed with regard to use of the equipment by a person responsible for their safety. Children must be supervised to be sure that they do not play with the equipment.

#### 4. Use and Maintenance of the Power Tool

a) Always disconnect the power tool from the mains in case of any trouble during work, before each cleaning or maintenance, for each relocation and after work. Never use the power tool if it is damaged.

b) Should the power tool start to emit an abnormal noise or odour, stop the work immediately.

c) Do not overload the power tool. The power tool works better and safer if operated in specified rpms. Use the right power tool designed for your activity. The right power tool works better and safer if being used for work for which it has been designed.

d) Do not use power tools that cannot be safely switched on and switched off by the switch button. Use of such tools is dangerous. Defect switches must be repaired in an authorized service centre.

e) Disconnect the power tool from the power source before you start its adjustment, exchange of accessories or maintenance. This will prevent the risk of accidental starting.

f) Power tools not being used must be kept stored away from children and unauthorized persons. Power tools in hands of inexperienced users may be dangerous. Store the power tools in a dry and safe place.

g) Keep the power tool in good conditions. Check the adjustment of moving parts and their looseness regularly. Check for possible damages of protective covers or any other parts that may endanger the safe operation of power tools. If the power tool is damaged, ensure its proper repair before its further use. Many injuries are caused by poorly maintained power tools.

h) Cutting tools must always be sharp and clean. Properly maintained and sharpened tools facilitate work, reduce the risk of injury and work with such equipment is controlled much easier. Use of other accessories than specified in the manual may result in damages to the tools and personal injuries.

i) Use power tools, accessories, other tools, etc. in accordance with these instructions and in a manner that is determined for a particular power tool and with regard to the working conditions and the type of work. Use of the tools for purposes other than specified may result in dangerous situations.

#### 5. Use of Battery-Driven Power Tools

a) Before inserting the battery, make sure the switch is

in "0-OFF" position. Battery insertion into a tool that is switched on may result in dangerous situations.

b) To charge the batteries, always use chargers specified by the manufacturer. Use of chargers determined for other battery types may result in damaging and cause a fire.

c) Use batteries determined for the particular power tool only. Use of other battery types may result in personal injuries or cause a fire.

d) If not being used, store the battery separately from metal objects, e.g. clamps, wrenches, screws and other small metal objects that could cause connection of one battery terminal with another. Battery short-circuiting may cause injuries, burns or cause a fire.

e) Handle the batteries with care. Rough handling may result in leakage of chemicals from the battery. Avoid contact with such substances. If you still come into contact with them, wash the affected area with running water. If the chemical substance gets into eyes, seek medical advice immediately. Battery chemicals may cause serious injuries.

#### 6. Service

a) Do not exchange any parts of the power tool, do not repair it or do not otherwise temper the power tool structure. Repairs of the power tool must be carried out by qualified persons.

b) Any repair or modification of the product without authorization by our company is forbidden (may result in injuries or damages).

c) Power tools must always be repaired in an authorized service centre. Use only original or recommended spare parts. This will help you to ensure your safety and safety of your power tool.

## ADDITIONAL SAFETY INSTRUCTIONS

Persons who intend to use the product must first receive appropriate training or instructions.

It is prohibited to move persons with the product.

It is prohibited to lift loads in excess of the nominal load.

Do not attempt to lift stuck or jaed loads.

The steel cable must be taut when lifting the load.

Do not pull the loads in horizontal direction.

Avoid switching the product on and off rapidly (inching operation).

Always be attentive when operating the product.

Do not leave hanging loads unattended without taking appropriate safety measures.

Do not stand or work underneath raised loads.

The product has not been outfitted with a rated power limit. Do not attempt to lift the load further when the overheat protection limits operation. In this case, the load has exceeded the product's nominal power.

Do not use the maximum/minimum length levers 15 16 routinely as a stop mechanism.

These levers serve as a stop mechanism only in emergencies.

Before you begin: Check whether the steel cable 14 is wound properly around the drum 17 and whether the space between coils is less than the diameter of the cable itself .

**- Use protective equipment against noise, dust and vibrations !!!**

**KEEP THESE SAFETY INSTRUCTIONS FOR FUTURE REFERENCE !!!**

## DESCRIPTION (A)

This rope hoist (hereinafter referred to as "the product") is suitable for lifting and lowering loads.

The load is fastened to a hook on the product.

The product is intended for use in indoor spaces (barns, garages, workshops, etc.).

The product is not suitable for exerting lateral tensile force.

The product is designed for household use; it is not suitable for coercial purposes.

Other uses or modifications to the product are considered improper use and may result in risks such as mortal danger, injury or damages. The manufacturer assumes no liability for damages arising from improper use. The product is not suitable for coercial use or other applications.

- 1 Mounting bracket
- 2 Mounting screws (with non-removable spring washer and removable washer)
- 3 Motor
- 4 Remote control suspension cable
- 5 Control cable
- 6 Power cord with power plug
- 7 Emergency off switch
- 8 Control switch ( ↑↓ )
- 9 Remote control

- 10 Extra hook
- 11 Pulley
- 12 Hook
- 13 Shut-off weight
- 14 Steel cable
- 15 Minimum cable length lever
- 16 Maximum cable length lever
- 17 Drum
- 18 Mounting opening for hook

## PICTOGRAMS

Pictograms and values stated on the product packaging:

- a) Power values
- b) Power consumption
- c) Stroke height
- d) Load capacity

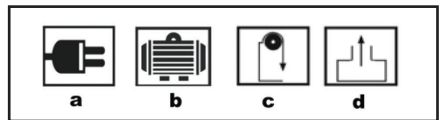

## USE AND OPERATION

The ASIST equipment and machines are designed for domestic or hobby use only.

The manufacturer and the importer do not reco end to use this equipment under extreme conditions and at high loads. Any other additional requirements must be agreed upon by the manufacturer and the buyer.

### Assembly (Fig. E)

**DANGER!**

The square tube must be able to bear a minimum load of 500 kg at the points where the product is fastened. If you are unsure, consult a professional (e.g. a structural engineer).

Seek advice from a qualified technician to ensure all screws are tightened fully and correctly.

A qualified technician or a properly trained person should check the anchoring of the square tube before the product is started.

Fasten the product with the mounting brackets 1 and the mounting screws 2 to a suitable square tube.

Tighten the mounting screws 2 .

**Before first use**

Remove the transport lock from the steel cable 14. Cut the rubber band and remove it.

**Before you begin:** Check whether the steel cable 14 is wound properly around the drum 17 and whether the space between coils is less than the diameter of the cable itself (Fig. D).

Make sure the steel cable 14 passes the maximum/minimum length levers 15 16 properly and without touching them (Fig. B).

### Operation

**NOTE**

The product has been outfitted with a thermostat switch. During operation, it may stop the motor 3. The motor can be only started again once it has cooled down.

Winding/unwinding the cable (Fig. J)

Winding the cable: Press the control switch 8 upwards according to the arrow indication.

Unwinding the cable: Press the control switch 8 downwards according to the arrow indication.

Lifting loads

Lower the steel cable 14 so you can handle it comfortably.

Fasten the load to the hook 10 12. Use additional bungee cords where necessary.

The load's centre of gravity must be beneath the product.

Wind up the steel cable 14 until it is only taut. Then fully lift the load.

### **Maximum/minimum length levers**

NOTE

The maximum/minimum length levers 15 16 are not intended to regularly stop the product. Always attempt to stop the product before it triggers one of these levers.

Minimum cable length lever

When the steel cable 14 is fully wound up, the minimum cable length lever 15 will be triggered.

The steel cable cannot be wound up any further. It can only be unwound.

Maximum cable length lever

When the steel cable 14 is fully unwound, the maximum cable length lever 16 will be triggered.

The steel cable cannot be unwound any further. It can only be wound up.

### **Emergency off switch (Fig. J)**

In case of an emergency, press the emergency off switch 7 to stop lifting or lowering operation.

The product is then locked. To unlock the product, turn the emergency off switch 7 slightly clockwise (in the direction of the arrow) until it pops out.

Set-up as block and tackle

Setting up the product as a block and tackle distributes the load to 2 pulleys. This allows twice the weight to be lifted. However, the maximum lifting height and speed are reduced by half.

Accessories

The following tools are needed for the safe and proper use of the block and tackle function:

2 spanners (8)

2 spanners (13)

Fasten the hook 12 to the intended mounting opening 18. The steel cable 14 now forms a loop.

Dismantle the pulley 11 of the extra hook:

Remove the 3 screws (Fig. F).

Hang the pulley 11 in the loop formed by the steel cable 14 (Fig. G).

Attach the screws and the extra hook 10 to the pulley 11. Fasten the 3 screws (Fig. H).

The block and tackle is now operational (Fig. I).

## CLEANING AND MAINTENANCE

Disconnect the device from the power supply before inspections, maintenance or cleaning!

Cleaning

Ensure that no water enters the product interior.

Regular, proper cleaning helps ensure safe operation and lengthens the service life of your product.

Clean the product with a dry cloth. Use a soft brush for hard-to-reach areas.

NOTE

Do not use any chemical, alkaline, abrasive or otherwise aggressive cleaning or disinfecting agents to clean the product as they may damage its surfaces.

Test interval Procedure

Before each use Check whether the emergency off switch 7 and control switch 8 are properly functioning.

Every 30 cycles

Check the entire steel cable 14 for damages (Fig. K).

Replace the steel cable if damaged (available at specialist retailers).

Every 100 cycles

Check to ensure the maximum/minimum length levers 15 16 are fully functional without load.

Every 200 cycles

Lubricate the steel cable 14 and the pulley 11.

Every 800 cycles

Make sure all screws are securely fastened.

Check the entire product for signs of wear.

One cycle corresponds to one upward and downward movement of a load.

Storage

Clean the product as described above.

Store the product and its accessories in a dark, dry, frost-free and well-ventilated location.

Store the product at a location out of the reach of children. The ideal temperature for long-term storage is between +5 and +30 °C.

Store the product in its original packaging.

---

## **TECHNICAL DATA AE8H75DN**

---

power:	750W/1050W
Voltage:	230V / 50Hz
Operating mode:	S3 25 % 10 min:
Permitted load:	200 kg   400 kg
Lift height:	12 m 6 m
Steel rope, diameter:	3,8 mm
Net weight:	15 kg
Protection class:	I

---

**TECHNICAL DATA    AE8H105DN**

---

power: 1050W  
Voltage: 230V / 50Hz  
Operating mode: S3 20% 10 min:  
Permitted load: 300 kg | 600 kg  
Lift height: 12 m 6 m  
Steel rope, diameter: 4,5 mm  
Net weight: 17 kg  
Protection class: I

Subject to changes.

Sound pressure level measured according to EN 60745:

LpA (sound pressure) 70 dB (A) KpA=3

LWA (sound power) 85 dB (A) KwA=3

Take appropriate measures to protect your hearing!  
Wear hearing protection whenever the sound pressure exceeds the level of 80 dB (A).

Weighted effective acceleration according to EN 60745:

<2,5 m/s<sup>2</sup> K=1.5

Caution: The vibration level may vary during power tool operation from the declared value depending on the way the power tool is used and depending on the following conditions: Method of power tool use and type of material being cut or drilled, conditions of the power tool and method of its maintenance, appropriateness of the used accessories and ensuring its sharpness and good conditions, the strength of handle gripping, use of anti-vibration equipment, suitability of the power tool for the purpose for which it has been designed and compliance with workflows according to manufacturer's instructions.

If this power tool is used in an inappropriate manner, a hand/shoulder vibration syndrome may appear.

Caution: For clarification, it is necessary to consider the level of vibrations in specific conditions of use in all operating modes, e.g. the time when the power tool is switched off except for the operation time, and when it idles, i.e. performs no work. This may substantially decrease the exposition level during the whole operating cycle.

Minimize the risk of vibrations, use sharp chisels, drill and blades.

Keep the power tool in compliance with these instructions and provide for its proper lubrication.

When using the power tool regularly, invest into anti-vibration equipment.

Do not use the power tool under temperatures lower than 10°C. Plan your project containing work with the power tool producing high vibrations carefully and spread it over more days.

Subject to changes.

---

**ENVIRONMENTAL PROTECTION WASTE MA-**

---

---

**MANAGEMENT**

---



Power tools, accessories and packaging should be provided for recycling and not to harm the environment.

Do not dispose of power tools into household waste!

According to Directive 2012/19/EU of the European Parliament and of the Council on waste electrical and electronic equipment (WEEE) and its approximation in national laws, unfit power tools must be handed over at the point of purchase of similar equipment, or in available collection points designated for collection and disposal of power tools. Such disposed power tools will be collected, disassembled and delivered for environment-friendly recycling.

---

**WARRANTY**

---

In the attached material, you will find our warranty conditions.

---

**Date of Manufacture**

---

The date of manufacture is incorporated into the serial number stated in the product nameplate.

The serial number has the format of ORD-YY- -SERI, where ORD is the number of purchase order, YY stands for the year of manufacture, is the month of manufacture and SERI means the serial product number.

**CONSIGNES DE SÉCURITÉ GÉNÉRALES**

Lisez attentivement ces consignes de sécurité, mémorisez-les et gardez-les pour les pouvoir consulter ultérieurement  
**AVERTISSEMENT** : Afin d'éviter les risques d'électrocution, de blessures et d'incendie, il faut utiliser les machines et appareils électriques en respectant les consignes de sécurité suivantes. Au sens de ces consignes de sécurité, le terme « appareil électrique » désigne les appareils électriques alimentés sur secteur (au moyen d'un câble d'alimentation) ainsi que les appareils alimentés par batterie (sans câble d'alimentation).

Gardez l'ensemble d'avertissements et de consignes de sécurité pour les pouvoir utiliser ultérieurement.

## 1. Lieu de travail

a) Veuillez à ce que l'espace de travail soit propre et bien éclairé. Le désordre et des zones sombres sur le lieu de travail peuvent conduire à l'accident. Pour cette raison, rangez les appareils qui ne sont pas utilisés à ce moment.

b) N'utilisez pas l'appareil électrique dans un environnement à risque d'incendie ou d'explosion, à savoir dans les lieux où se situent des liquides inflammables, des gaz ou de la poussière. Sur la surface de contacteurs, situés dans l'appareil, se forment des étincelles qui peuvent enflammer la poussière ou les vapeurs.

c) Veuillez à ce que des personnes non autorisées, notamment des enfants, ne soient pas présentes dans la zone de travail lorsque vous utilisez l'appareil ! Vous risquez d'être distrait à cause de leur présence et par conséquent perdre le contrôle sur la tâche effectuée. Ne laissez jamais l'appareil sans surveillance. Évitez l'accès d'animaux à l'appareil.

## 2. Sécurité électrique

a) Les fiches du câble d'alimentation doivent correspondre à la prise murale. Ne jamais modifier les fiches électriques. Ne jamais utilisez de multiprises ou d'autres adaptateurs pour les appareils dont les fiches sont équipées de terre. En utilisant des fiches intactes et une prise murale correspondante, vous réduisez le risque d'électrocution. Des câbles endommagés ou embrouillés augmentent le risque d'électrocution. Il faut remplacer le câble d'alimentation endommagé par un nouveau câble, disponible dans les centres de service agréés ou chez le fournisseur.

b) Évitez le contact du corps avec des objets mis à la terre, comme par exemple les conduits, le corps du chauffage central, les cuisinières et les réfrigérateurs. Lorsque votre corps est relié à la terre, le risque d'électrocution est plus élevé.

c) N'exposez pas l'appareil électrique à la pluie ou à l'humidité. Ne touchez l'appareil avec des mains mouillées. Ne lavez pas l'appareil sous l'eau courante et ne l'immergez pas dans l'eau.

d) N'utilisez pas le câble à d'autres fins que celles auxquelles il est destiné. Ne tirez pas et ne traînez pas l'appareil par le câble d'alimentation. Ne retirez pas la fiche de la prise murale en tirant par le câble. Éliminez le risque d'endommagement mécanique des câbles électriques par des objets coupants ou chauds.

e) L'appareil électronique est conçu uniquement pour l'alimentation à courant alternatif. Vérifiez toujours si la tension électrique correspond aux indications figurant sur la plaque signalétique de l'appareil.

f) N'utilisez en aucun cas un appareil dont le câble électrique ou la fiche sont endommagés ou qui avait tombé par terre et, par conséquent, a été endommagé.

g) En cas d'utilisation d'une rallonge, vérifiez que les paramètres techniques sont conformes aux indications figurant sur la plaque signalétique de l'appareil. Lorsque vous utilisez l'appareil électrique à l'extérieur, utilisez une rallonge appropriée pour l'usage à l'extérieur. Lorsque vous utilisez un enrouleur électrique, veillez à ce que le câble soit déroulé pour éviter le surchauffage de ce dernier.

h) L'usage de l'appareil à l'extérieur ou dans un environnement humide est autorisé à condition que l'appareil soit branché dans un circuit électrique équipé d'un dispositif différentiel  $\leq 30$  mA. L'usage d'un circuit électrique pourvu d'un dispositif différentiel (RCD) réduit le risque d'électrocution.

i) Pour saisir les appareils électriques à main, utilisez uniquement des zones isolées qui y sont destinées, car le dispositif de sciage ou de perçage peut entrer en contact avec un conducteur caché ou un câble d'alimentation de l'appareil au cours de l'utilisation.

## 3. Protection de personnes

a) En utilisant l'appareil électrique, soyez attentif et vigilant et prêtez une attention maximale à l'activité que vous êtes en train d'effectuer. Concentrez-vous sur le travail. N'utilisez pas l'appareil électrique si vous êtes fatigué ou sous l'emprise de drogues, de l'alcool ou de médicaments. L'inattention, bien que momentanée, lors de l'utilisation de l'appareil électrique peut conduire à des blessures graves de personnes. Manger, boire et fumer est interdit lors de l'usage de l'appareil électrique.

b) Utilisez les équipements de protection. Utilisez toujours une protection des yeux. Utilisez les équipements de protection adaptés au type de travail effectué. L'usage des équipements de protection tels que les respirateurs, les chaussures de sécurité antidérapantes, des chapelleries ou une protection des oreilles, conformément aux règles de sécurité au travail, réduit le risque de blessures de personnes.

c) Veuillez à ne pas mettre l'appareil en marche par inadvertance. Ne déplacez pas un appareil allumé avec votre doigt placé sur l'interrupteur ou sur la gâchette. Avant de brancher l'appareil au réseau électrique, vérifiez que l'interrupteur ou la gâchette soit en position « Off ». Déplacer l'appareil avec un doigt placé sur l'interrupteur ou brancher la fiche d'un appareil allumé dans une prise murale peut engendrer de graves blessures.

d) Enlevez toute clé de réglage ou tout autre outil de réglage avant de mettre l'appareil en marche. La clé de réglage ou un autre outil qui reste attaché à une partie tournante de l'appareil électrique peut entraîner des blessures de personnes.

e) Toujours maintenez une posture stable et équilibrée.

brée. Opérez uniquement dans les endroits où vous êtes capable d'atteindre tous les objets en sécurité. Ne surestimez pas vos capacités. N'utilisez pas l'appareil électrique si vous êtes fatigué.

f) Portez une tenue appropriée. Utilisez les vêtements de travail. Ne portez pas des vêtements amples ni des bijoux. Veuillez à ce que vos cheveux, votre vêtement, vos gants ou d'autres parties de votre corps ne soient pas trop près des éléments roulants ou chauds de l'appareil électrique.

g) Utilisez un outil d'aspiration de poussière. Si votre appareil permet d'y attacher un outil d'aspiration ou de blocage de poussière, veuillez à ce que ce dernier soit attaché et utilisé de manière appropriée. Ces outils peuvent réduire les risques posés par la présence de poussière.

h) Serrez bien la pièce usinée. Utiliser un serre-joint ou un étou pour serrer la pièce à usiner.

i) N'utilisez pas l'appareil électrique sous l'emprise de l'alcool, de drogues, de médicaments ou d'autres stupéfiants ou substances addictives.

j) Cet appareil n'est pas conçu pour être utilisé par des personnes (y compris les enfants) aux capacités physiques, sensorielles ou mentales réduites ou ayant un manque d'expériences et de connaissances, sauf si elles sont surveillées par une personne responsable de leur sécurité ou ont reçu de cette dernière les instructions pour l'utilisation de l'appareil. Assurez-vous que les enfants ne jouent pas avec l'appareil.

#### 4. Utilisation et entretien de l'appareil électrique

a) Lorsque vous rencontrez un problème au cours du travail et avant tout nettoyage et tout entretien ainsi qu'à chaque fois que vous déplacez l'appareil ou finissez le travail, débranchez l'appareil électrique du réseau électrique ! Ne jamais utiliser l'appareil si ce dernier est endo agé.

b) Si l'appareil fait du bruit ou émane une odeur de manière anormale, arrêtez immédiatement le travail.

c) Ne surchargez pas l'appareil. Le fonctionnement de l'appareil électrique est plus efficace est plus sûr lorsqu'il fonctionne à un nombre de tours pour lequel il a été conçu. Utilisez les outils appropriés pour les activités auxquelles ces derniers sont destinés. L'utilisation des outils appropriés augmente la qualité et la sécurité du travail pour lequel ils ont été conçus.

d) N'utilisez pas un appareil électrique qu'on ne peut pas allumer ou éteindre avec l'interrupteur. L'utilisation d'un tel appareil serait dangereuse. Des interrupteurs défectueux doivent être réparés dans un centre de service agréé.

e) Débranchez l'appareil de la source d'électricité avant chaque réglage ou entretien de l'appareil et avant chaque remplacement d'accessoires. Le risque d'allumer l'appareil par inadvertance sera ainsi réduit.

f) Lorsqu'il n'est pas utilisé, rangez l'appareil électrique dans un endroit où il sera hors de la portée d'enfants et de personnes non autorisées. Lorsqu'il est manipulé par des personnes ayant manque d'expériences, l'appareil peut être dangereux. Entreposez l'appareil dans un endroit sec et sûr.

g) Gardez l'appareil électrique en bon état. Vérifiez régulièrement que les pièces mobiles sont bien réglées et mobiles. Vérifiez que les couvercles protecteurs ou d'autres pièces essentielles pour un fonctionnement sûr de l'appareil sont intactes. Si l'appareil est endo agé, veuillez à ce que ce dernier soit réparé avant de

le réutiliser. Un grand nombre de blessures est provoqué par le mauvais entretien de l'appareil électrique.

h) Gardez les appareils de sciage aiguisés et propres. L'utilisation des appareils de sciage bien entretenus et aiguisés rend le travail plus facile, réduit le risque de blessures et augmente le niveau du contrôle de l'opérateur sur l'appareil. Usage d'autres accessoires que ceux mentionnés dans le mode d'emploi peut endo ager l'appareil et entraîner des blessures.

i) Les appareils électriques, les accessoires, les outils de travail etc. doivent être utilisés conformément aux instructions fournis dans le présent mode d'emploi, de la manière prescrite pour un tel appareil électrique, en prenant en considération les conditions de travail et le type de travail effectué. L'utilisation de l'appareil à des fins autres que celles auxquelles il est destiné peut être dangereux.

#### 5. Utilisation des appareils avec accumulateur

a) Avant d'insérer l'accumulateur dans l'appareil, vérifiez que ce dernier est en position «0 - éteint». L'insertion de l'accumulateur dans un appareil allumé peut être dangereux.

b) Pour charger l'accumulateur, utilisez uniquement les chargeurs autorisés par le fabricant. L'usage d'un chargeur conçu pour un autre type d'accumulateur peut endo ager ce dernier ou entraîner un incendie.

c) Utilisez uniquement les accumulateurs qui sont destinés à votre appareil. L'usage d'autres accumulateurs peut entraîner des blessures ou un incendie.

d) Quand l'accumulateur n'est pas utilisé, il faut l'entreposer de sorte qu'il soit séparé des objets métalliques, comme par exemple des agrafes, des clés, des vis et d'autres petits objets métalliques qui pourraient relier les deux contacts de l'accumulateur. Un court-circuit de l'accumulateur peut entraîner des blessures, des brûlures ou un incendie.

e) Traitez les accumulateurs avec précaution. Le mauvais traitement de l'accumulateur peut provoquer la fuite de la substance chimique. Évitez tout contact avec cette substance et lorsqu'il y a tout de même un contact, laver la zone concernée sous l'eau courante. Si la substance atteint les yeux, consultez immédiatement un médecin. La substance chimique contenue dans les accumulateurs peut entraîner de graves blessures.

#### 6. Service

a) Ne réparez pas l'appareil, ne remplacez pas les pièces de l'appareil et ne modifiez pas sa construction en aucune façon vous-même. Confiez la réparation de l'appareil à des personnes qualifiées.

b) Toute réparation ou modification du produit sans l'accord de notre société est interdite (cela pourrait entraîner des blessures ou des dommages de l'utilisateur).

c) Toujours faites réparer l'appareil électrique dans un centre de service agréé. Utilisez uniquement des pièces de rechange originales ou recommandées. Votre sécurité et la sécurité de votre appareil sera ainsi assurée.

## CONSIGNES DE SECURITE SUPPLEMENTAIRES

Les personnes devant utiliser le produit doivent d'abord avoir reçu une formation ou des instructions appropriées.

Il est interdit de déplacer des personnes avec le produit.

Il est interdit de soulever des charges dépassant la charge nominale.

N'essayez pas de soulever des charges bloquées ou coincées.

Le câble en acier doit être tendu lors du levage de la charge.

Ne tirez pas les charges à l'horizontal.

Évitez d'allumer et d'éteindre le produit rapidement (mode pas-à-pas).

Soyez toujours attentif lorsque vous manipulez le produit.

Ne laissez pas de charges suspendues sans surveillance sans avoir pris des mesures de sécurité appropriées.

Ne vous tenez pas ou ne travaillez pas sous une charge suspendue.

Le produit n'est pas équipé d'un limiteur de puissance nominale. N'essayez pas de continuer à soulever la charge si la protection contre la surchauffe limite le fonctionnement. Dans ce cas, la charge dépasse la puissance nominale du produit.

N'utilisez pas les leviers de fin de course 15 16 comme dispositif d'arrêt de routine. Les leviers de fin de course ne servent que de dispositif d'arrêt en cas d'urgence.

Avant de commencer : Vérifiez si le câble en acier 14 est enroulé correctement autour du tambour 17 et si l'espacement entre les spires est plus petit que le diamètre du câble en acier.

**- Utilisez les équipements de sécurité contre le bruit, la poussière et les vibrations !!!**

**GARDEZ CES CONSIGNES !!!**

### DESCRIPTION (A)

Ce palan de levage à câble (dénomé ci-après « produit ») convient pour soulever et descendre des charges. La charge est fixée à un crochet du produit.

Le produit est uniquement destiné à être utilisé dans des locaux (hangar, garage, atelier, etc.).

Le produit n'est pas destiné à être utilisé avec des forces de traction latérales.

Le produit est prévu pour un usage domestique uniquement et ne convient pas à des fins professionnelles.

Toute autre utilisation ou modification du produit est considérée comme non conforme et peut entraîner des risques tels que des dommages et blessures voire même provoquer la mort. Le fabricant ne peut être tenu responsable des dommages résultant d'une utilisation non conforme. Le produit n'est pas destiné à une utilisation professionnelle ou à d'autres domaines d'utilisation.

- 1 Étrier de fixation
- 2 Vis de fixation (avec anneau-ressort non amovible et rondelle plate amovible)
- 3 Moteur
- 4 Câble d'accrochage de la télécoande
- 5 Câble de coande
- 6 Cordon d'alimentation avec fiche de secteur
- 7 Bouton d'arrêt d'urgence
- 8 Bouton de coande ( ↑/↓ )
- 9 Télécoande
- 10 Crochet supplémentaire
- 11 Poulie de renvoi
- 12 Crochet
- 13 Poids pour coupure
- 14 Câble en acier
- 15 Levier de fin de course vers le haut
- 16 Levier de fin de course vers le bas
- 17 Tambour
- 18 Trou de fixation pour crochet

### PICTOGRAMES

Pictogrammes et valeurs indiqués sur l'emballage du produit :

- a) Valeurs de puissance
- b) Consommation électrique
- c) Hauteur de course
- d) Capacité de charge

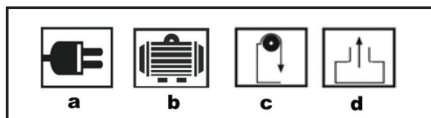

### UTILISATION ET FONCTIONNEMENT

Les appareils et machines ASSIST sont destinés à l'usage domestique - bricoleur.

Le fabricant et le fournisseur déconseillent d'utiliser cet appareil dans des conditions extrêmes et à charge élevée. Toute condition supplémentaire doit faire partie d'un accord conclu entre le fabricant et le client.

#### Montage (ill. E)

DANGER !

La poutre carrée sur laquelle le produit est fixé doit pouvoir supporter au moins une charge de 500 kg. En cas de doute, demandez conseil à une main d'œuvre qualifiée (par ex. un ingénieur spécialisé en statique). Consultez un technicien qualifié pour vous assurer que toutes les vis soient correctement placées et bien serrées.

Avant la mise en service du produit, faites vérifier l'ancrage de la poutre carrée par un technicien qualifié ou par une personne dûment formée.

Fixez le produit à une poutre carrée appropriée à l'aide des étriers de fixation 1 et des vis de fixation 2.

Serrez correctement les vis de fixation 2.

Avant la première utilisation

Retirez la sécurité pour le transport concernant le

câble en acier 14. Coupez l'élastique et retirez-le.  
Avant de coencer : vérifiez si le câble en acier 14 est enroulé correctement autour du tambour 17 et si l'espacement entre les spires est plus petit que le diamètre du câble en acier (ill. D).  
Assurez-vous que le câble en acier 14 passe correctement et sans contact avec les leviers de fin de course 15 16 (ill. B).

Fonctionnement

#### REMARQUE

Le produit est équipé d'un interrupteur thermostatique. Pendant le fonctionnement, le moteur 3 peut s'arrêter. Le moteur peut être redémarré seulement lorsqu'il est refroidi.

Dérouler/enrouler le câble (ill. J)

Enrouler le câble : appuyez sur le bouton de coande 8 dans le sens de la flèche vers le haut.

Dérouler le câble : appuyez sur le bouton de coande 8 dans le sens de la flèche vers le bas.

Soulever une charge

Abaissez le câble en acier 14 jusqu'à ce que vous puissiez le manipuler confortablement.

Fixez la charge au crochet 10 12. Si nécessaire, utilisez des sangles supplémentaires. Le centre de gravité de la charge doit être sous le produit.

Enroulez le câble en acier 14 jusqu'à ce qu'il soit seulement tendu qu'au début. Ensuite, soulevez complètement la charge.

Lever de fin de course

#### REMARQUE

Les leviers de fin de course 15 16 ne sont pas conçus pour un arrêt normal du produit. Essayez toujours d'arrêter le produit avant qu'il ne déclenche un levier de fin de course.

Lever de fin de course vers le haut

Lorsque le câble en acier 14 est complètement enroulé, le levier de fin de course vers le haut 15 est activé. Le câble en acier ne peut pas être enroulé plus loin. Le câble en acier peut être seulement déroulé.

Lever de fin de course vers le bas

Lorsque le câble en acier 14 est complètement déroulé, le levier de fin de course vers le bas 16 est activé. Le câble en acier ne peut pas être déroulé plus loin. Le câble en acier peut être seulement enroulé.

#### **Bouton d'arrêt d'urgence (ill. J)**

En cas d'urgence, appuyez sur le bouton d'arrêt d'urgence 7 pour arrêter le processus de levage ou de descente.

Le produit est ensuite bloqué. Débloquez

le produit en tournant le bouton d'arrêt d'urgence 7 un peu dans le sens des aiguilles d'une montre (dans le sens de la flèche) jusqu'à ce qu'il se déverrouille.

Positionnement coe palan de levage

Lors du positionnement coe palan de levage, la charge est répartie sur 2 câbles. Par conséquent, un poids double peut être soulevé. La hauteur de levage maximale et la vitesse sont divisées par deux.

Accessoires

Les outils suivants sont nécessaire pour une utilisation en toute sécurité et conforme de la fonction de palan de levage :

2 clés plates (8 )

2 clés plates (13 )

Fixez le crochet 12 au trou de fixation pour crochet 18.

Le câble en acier 14 forme ainsi une boucle (ill. C).

Démontez la poulie de renvoi 11 du crochet supplémentaire : Enlevez les 3 vis (ill. F).

Accrochez la poulie de renvoi 11 dans la boucle du câble en acier 14 (ill. G).

Montez les vis et le crochet supplémentaire 10 sur la poulie de renvoi 11. Serrez les 3 vis (ill. H).

Le palan de levage est maintenant prêt à l'emploi (ill. I).

---

## NETTOYAGE ET ENTRETIEN

---

Avant d'effectuer des travaux d'inspection, d'entretien ou de nettoyage, débranchez le produit de l'alimentation électrique !

Nettoyage

Veillez à ce qu'aucun liquide ne pénètre à l'intérieur du produit.

Un nettoyage régulier et approprié aide à garantir une utilisation en toute sécurité et prolonge la durée de vie du produit.

Nettoyez le produit avec un chiffon sec.

Utilisez une brosse douce pour atteindre les endroits difficiles.

REMARQUE

N'utilisez pas de produits nettoyants ou de désinfectants chimiques, alcalins, abrasifs ou agressifs pour réaliser le nettoyage, car ils pourraient endoager les surfaces.

Avant chaque utilisation

Vérifiez que le bouton d'arrêt d'urgence 7 et le bouton de coande 8 fonctionnent correctement.

#### **Tous les 30 cycles**

Vérifiez que le câble en acier 14 n'est pas endoagé (ill. K). Remplacez un câble en acier endoagé (disponible dans le coerce spécialisé).

#### **Tous les 100 cycles**

Vérifiez que les leviers de fin de course 15 16 sans charge fonctionnent correctement.

#### **Tous les 200 cycles**

Graissez le câble en acier 14 et la poulie de renvoi 11.

Tous les 800 cycles

Vérifiez si toutes les vis sont bien en place et correctement vissées.

Vérifiez le produit dans son ensemble pour détecter de l'usure.

Un cycle correspond à un mouvement de levage et de descente d'une charge.



## Rangement

Nettoyez le produit coe décrit ci-dessus.  
Rangez le produit et ses accessoires dans un endroit sombre, sec, hors gel et bien ventilé.  
Stockez toujours le produit dans un endroit qui est hors de la portée des enfants. La température optimale de stockage sur le long terme se situe entre +5 et +30 °C. Conservez le produit dans son emballage d'origine.

---

### DONNÉS TECHNIQUES AE8H75DN

---

puissance: 750W/1050W  
Tension: 230V / 50Hz  
Mode de fonctionnement: S3 25 % 10 min:  
Charge autorisée: 200 kg | 400 kg  
Hauteur de levage: 12 m 6 m  
Corde en acier, diamètre: 3,8 mm  
Poids net: 15 kg  
Classe de protection I.

---

### DONNÉS TECHNIQUES AE8H105DN

---

puissance: 1050W  
Tension: 230V / 50Hz  
Mode de fonctionnement: S3 20% 10 min:  
Charge autorisée: 300 kg | 600 kg  
Hauteur de levage: 12 m 6 m  
Corde en acier, diamètre: 4,5 mm  
Poids net: 17 kg  
Classe de protection I.

Niveau de pression acoustique conformément à la norme EN 60745 :

LpA (pression acoustique) 70 dB (A) KpA=3  
LWA (puissance acoustique) 85 dB (A) KwA=3

Prenez des mesures appropriées pour la protection contre le bruit ! Si la pression acoustique dépasse le seuil de 80 dB (A), utilisez une protection contre le bruit.

Valeur moyenne quadratique pondérée selon la norme EN 60745 : <2,5 m/s<sup>2</sup> K=1,5

Avertissement : Les valeurs de vibrations pendant le travail réel avec l'appareil peuvent différer des valeurs citées en fonction des conditions d'utilisation de l'appareil et des facteurs suivants : La manière dont l'appareil est utilisé et le type de matériel coupé ou percé, l'état de l'appareil et son entretien, le bon/ mauvais choix d'accessoires ainsi que l'aiguisage et l'entretien de ceux-ci, la manière dont l'appareil est serré entre les mains (fort ou peu fort), l'utilisation des équipements anti-vibration, le respect ou non-respect des consignes concernant l'utilisation de l'appareil électrique à des tâches auxquelles il a été conçu, et le respect des procédures de travail définies par le fabricant.

Une mauvaise utilisation de l'appareil peut entraîner le syndrome vibratoire main-bras. Avertissement : Pour arriver à des valeurs précises, il faut prendre en considération les vibrations qui sont produites dans des conditions concrètes, quel que soit le mode de fonctionnement d'appareil, y compris le temps que l'appareil est arrêté ou tourne à vide, et donc, ne fait

aucun travail. Cela peut considérablement réduire le niveau d'exposition pendant la totalité du cycle de fonctionnement.

Pour minimiser le risque des dégâts entraînés par les vibrations, utilisez des poinçons, des forêts et des lames aiguisés. Veuillez à ce que l'appareil soit entretenu conformément à ces consignes et qu'il soit dûment lubrifié. Si vous comptez utiliser l'appareil régulièrement, n'hésitez pas d'investir dans un équipement anti-vibration. N'utilisez pas l'appareil à une température inférieure à 10°C.

Organisez votre travail de sorte que le travail avec l'appareil électrique générant de fortes vibrations soit étalé sur plusieurs jours. Sous réserve de modifications.

---

### PROTECTION DE L'ENVIRONNEMENT TRAITEMENT DES DÉCHETS

---



Les outils électriques, les accessoires et les emballages devraient être remis pour assurer leur revalorisation et la protection de l'environnement.

Ne jetez pas les outils électriques dans les poubelles pour ordures ménagères !

Selon la directive européenne WEEE (2012/19/Eu) relative aux déchets d'équipement électriques et électroniques et son application dans des législations nationales, les outils électriques qui ne sont plus utilisés doivent être remis dans l'établissement qui vendent des outils similaires ou dans les déchetteries assurant la collecte et l'élimination des outils électriques. Une fois remis, les outils électriques seront rassemblés, démontés et revalorisés d'une manière écologiquement rationnelle.

---

### GARANTIE

---

Les détails de garantie sont fournis dans le document ci-joint.

---

### Date de production

---

La date de production est incorporée dans le numéro de production, indiqué sur la plaque signalétique du produit.

Le numéro de production est présenté en format ORD-YY- -SERI, où ORD représente le numéro de co ande, YY désigne l'année de production, le mois de production et SERI le numéro de série du produit.

## ISTRUZIONI GENERALI DI SICUREZZA

Le presenti istruzioni per l'uso devono essere lette attentamente, ricordate e conservate

**AVVERTIMENTO:** Quando si utilizzano macchine e elettrodomestici, è necessario rispettare e osservare le seguenti istruzioni per l'uso per motivi di protezione da scosse elettriche, lesioni personali e pericolo di incendio. In tutte le seguenti istruzioni, il termine "elettrodomestico" si riferisce sia agli elettrodomestici alimentati dalla rete (attraverso un cavo di alimentazione) sia agli elettrodomestici alimentati da batteria (senza un cavo di alimentazione). Conservare tutti gli avvertimenti e tutte le istruzioni per un uso futuro.

## 1. Ambiente di lavoro

a) Mantenere l'ambiente di lavoro pulito e ben illuminato. Disordine e luoghi bui possono causare infortuni. Sistemare gli utensili non adoperati.

b) Non utilizzare l'elettrodomestico in un ambiente a rischio di incendio o esplosione, ovvero in luoghi in cui sono presenti liquidi, gas o polvere infiammabili. Nell'elettrodomestico si creano scintille sul collettore, il ciò può causare accensione della polvere oppure dei vapori.

c) Quando si utilizza l'elettrodomestico, impedire l'accesso alle persone non autorizzate, soprattutto ai bambini, nell'ambiente di lavoro! Essendo disturbati si può perdere controllo dell'attività svolta. In nessun modo lasciare l'elettrodomestico incustodito. Tenere gli animali lontani dall'elettrodomestico.

## 2. Sicurezza elettrica

a) La spina dell'elettrodomestico deve essere conforme alla presa a parete. Non modificare mai la presa in alcun modo. Non utilizzare mai prese multiple o altri adattatori per l'elettrodomestico che ha un perno protettivo sulla spina del cavo di alimentazione. Le spine non danneggiate e prese conformi riducono il rischio di scosse elettriche. I cavi di alimentazione danneggiati o aggrovigliati aumentano il rischio di scosse elettriche. Se il cavo di connessione è danneggiato, deve essere sostituito con un altro cavo di connessione, il quale può essere acquisito in un centro di assistenza oppure presso un importatore autorizzato.

b) Evitare contatto del corpo con gli oggetti collegati a terra come ad es. tubazioni, radiatori per riscaldamento centrale, fornelli e frigoriferi. Il rischio di scosse elettriche è maggiore se il corpo è collegato a terra.

c) Non esporre l'elettrodomestico a pioggia o alle condizioni di umidità. Non toccare mai l'elettrodomestico con le mani bagnate. Non lavare mai l'elettrodomestico sotto l'acqua corrente o non i ergerlo in acqua.

d) Non utilizzare mai il cavo di alimentazione per scopi diversi da quelli previsti. Non trasportare e non trascinare l'elettrodomestico per il cavo di alimentazione. Non estrarre la spina dalla presa tirando il cavo. Evitare danni meccanici ai cavi elettrici con oggetti appuntiti o caldi.

e) L'elettrodomestico è stato realizzato esclusivamente per essere alimentato da corrente alternata. Controllare sempre che la tensione elettrica sia conforme ai dati sulla targhetta dell'elettrodomestico.

f) Non lavorare mai con l'elettrodomestico che abbia il cavo elettrico o spina danneggiati oppure che sia caduto per terra e sia danneggiato in alcun modo.

g) Nel caso in cui si utilizzi la prolunga, assicurarsi sempre che i suoi parametri tecnici siano conformi ai dati

sulla targhetta dell'elettrodomestico. Se l'elettrodomestico è utilizzato all'aperto, utilizzare una prolunga adatta per l'uso all'aperto. Quando si adoperano gli avvolgicavi, bisogna srotolarli per evitare che il cavo si surriscaldi.

h) Se l'elettrodomestico viene utilizzato in aree umide o all'aperto, è consentito utilizzarlo solo quando è collegato al circuito elettrico con un interruttore differenziale  $\leq 30$  mA. Impiego del circuito elettrico con un interruttore differenziale /RCD/ riduce il rischio di scosse elettriche.

i) Afferare l'elettrodomestico a mano solo per le superfici isolate previste per impugnatura, perché durante il funzionamento gli accessori di taglio o perforazione possono entrare in contatto con un conduttore nascosto o con il cavo di alimentazione dell'elettrodomestico.

## 3. Sicurezza personale

a) Adoperare l'elettrodomestico con attenzione e cautela, prestare la massima attenzione all'attività che si sta svolgendo. Concentrarsi al lavoro. Nono utilizzare l'elettrodomestico se si è stanchi oppure sotto l'effetto di droga, alcol o medicine. Anche un momento di distrazione durante l'utilizzo dell'elettrodomestico può causare gravi lesioni personali. Non mangiare, bere né fumare adoperando l'elettrodomestico.

b) Indossare i dispositivi di protezione. Indossare sempre una protezione per gli occhi. Indossare i dispositivi di protezione adeguati al tipo di lavoro che si sta svolgendo. I dispositivi di protezione quali respiratore, calzature antinfortunistiche antiscivolo, copricapo o protezioni per l'udito utilizzati in conformità con le condizioni di lavoro riducono il rischio di lesioni personali.

c) Evitare di accendere involontariamente l'elettrodomestico. Non spostare l'utensile collegato alla rete di alimentazione con un dito sull'interruttore o sullo scatto. Prima di collegarsi all'alimentazione elettrica assicurarsi che l'interruttore e lo scatto siano in posizione "off". Spostamento dell'utensile con un dito sull'interruttore o collegamento della spina ad una presa di corrente con l'interruttore premuto può causare gravi lesioni.

d) Rimuovere tutte le chiavi e strumenti di regolazione prima di accendere l'utensile. La chiave o lo strumento di regolazione rimasto attaccato alla parte rotante può causare gravi lesioni personali.

e) Mantenere sempre una posizione stabile e l'equilibrio. Lavorare solo fino a dove si raggiunga con sicurezza. Mai sopravvalutare le proprie forze. Non utilizzare l'elettrodomestico se si è stanchi.

f) Vestirsi in modo appropriato. Indossare indumenti da lavoro. Non indossare indumenti larghi o gioielli. Far attenzione che i propri capelli, indumenti, guanti oppure un'altra parte del corpo non si avvicinino troppo

alle parti rotanti o calde dell'elettrotensile.

g) Collegare il dispositivo per l'aspirazione della polvere. Se l'utensile ha la possibilità di collegarsi ai dispositivi di raccolta o estrazione della polvere, assicurarsi che sia collegato e adoperato in modo corretto. L'impiego di questi dispositivi può ridurre il rischio causato dalla polvere.

h) Fissare bene il pezzo. Utilizzare una morsetta per falegnameria o una morsa per fissare il pezzo da lavorare.

i) Non utilizzare l'elettrotensile sotto l'effetto di alcol, droga, medicine o di altre sostanze stupefacenti o sostanze che creano dipendenza.

j) Questo dispositivo non è destinato ad essere usato da persone (compresi i bambini) con ridotte capacità fisiche, sensoriali o mentali o con esperienze o conoscenze mancanti, a meno che non siano supervisionati o istruiti a utilizzare l'utensile da una persona responsabile per la loro sicurezza. I bambini devono essere sorvegliati perché sia certo che non giochino con il dispositivo.

a) Utilizzo dell'elettrotensile e la sua manutenzione  
Scollegare sempre l'elettrotensile dalla rete nel caso di qualsiasi problema di lavoro, prima di ogni pulizia o manutenzione, durante ogni spostamento e avendo terminato il lavoro! Non adoperare mai l'elettrotensile che sia danneggiato in alcun modo.

b) Se l'utensile inizia ad emettere un suono o odore anomali, smettere immediatamente di lavorare.

c) Non sovraccaricare mai l'utensile. L'elettrotensile lavorerà meglio e con maggior sicurezza, se viene utilizzato a giri di velocità per i quali è stato progettato. Utilizzare l'utensile adatto per l'attività prevista. L'utensile adatto svolgerà meglio e con maggior sicurezza il lavoro per cui è stato progettato.

d) Non utilizzare elettrotensili che non possono essere accesi e spenti con un interruttore di comando. L'utilizzo di tali utensili è pericoloso. Gli interruttori difettosi devono essere riparati da un centro di assistenza certificato.

e) Scollegare l'utensile dalla fonte di alimentazione prima di effettuare la sua regolazione, prima di sostituire gli accessori o svolgere la manutenzione. Tale provvedimento impedisce il rischio dell'avviamento accidentale.

f) Sistemare l'elettrotensile inutilizzato fuori dalla portata di bambini e persone non autorizzate. L'elettrotensile nelle mani di utenti inesperti può essere pericoloso. Conservare l'elettrotensile in un luogo asciutto e sicuro.

g) Mantenere l'elettrotensile in buone condizioni. Controllare regolarmente la regolazione delle parti mobili e la loro mobilità. Verificare la presenza di eventuali danni alle coperture di protezione o di altre parti che potrebbero compromettere il funzionamento sicuro dell'elettrotensile. Se l'utensile è danneggiato, prima di riutilizzarlo provvedere a una sua appropriata riparazione. Molti infortuni sono causati da elettrotensili mal mantenuti.

h) Mantenere gli utensili da taglio affilati e puliti. Gli utensili mantenuti e affilati in modo appropriato facilitano il lavoro riducendo il rischio di lesioni e facilitano il controllo del lavoro. L'uso di accessori diversi da quelli

specificati nelle istruzioni per l'uso possono causare danni all'utensile e lesioni personali.

i) Utilizzare l'elettrotensile, gli accessori, i strumenti di lavoro ecc. in conformità con le presenti istruzioni e secondo le modalità prescritte per il determinato elettrotensile, tenendo conto delle determinate condizioni di lavoro e del tipo di lavoro svolto. L'utilizzo dell'utensile per scopi diversi da quelli previsti può provocare situazioni pericolose.

5. Utilizzo degli utensili a batteria

a) Prima di inserire la batteria, assicurarsi che l'interruttore sia nella posizione "0-off". L'inserimento della batteria in un elettrotensile acceso può causare situazioni pericolose.

b) Per caricare le batterie utilizzare solo caricabatterie specificati dal produttore. L'utilizzo di caricabatterie per un altro tipo di batteria può causare danni sulla batteria e incendio.

c) Utilizzare solo la batteria specificata per il determinato elettrotensile. L'utilizzo di altre batterie può causare lesioni o incendi.

d) Se non in uso, conservare la batteria separatamente da oggetti metallici quali morsetti, chiavi, viti e da altri piccoli oggetti metallici, i quali potrebbero causare collegamento di un contatto della batteria con l'altro. Il cortocircuito della batteria può causare lesioni, ustioni o incendi.

e) Maneggiare le batterie con cura. L'uso severo può provocare fuoriuscite delle sostanze chimiche dalla batteria. Evitare il contatto con tale sostanza e se nonostante il contatto avviene, lavare il sito interessato con un flusso di acqua corrente. Consultare il medico se la sostanza chimica viene a contatto con gli occhi. La sostanza chimica della batteria può causare gravi lesioni.

6. Assistenza tecnica

a) Non sostituire parti dell'utensile, non ripararlo da soli, né interferire in altro modo nella struttura dell'utensile. Far riparare l'utensile da persone qualificate.

b) Qualsiasi riparazione o modifica del prodotto senza l'autorizzazione della nostra azienda è inammissibile (può causare lesione o danno all'utente)

c) Far riparare sempre l'elettrotensile da un centro di assistenza certificato. Utilizzare solo i pezzi di ricambio originali o consigliati. Ciò garantirà la propria sicurezza e anche la sicurezza del proprio utensile.

## ISTRUZIONI SUPPLEMENTARI DI SICUREZZA

Le persone che intendono utilizzare il prodotto devono prima ricevere una formazione o istruzioni adeguate. È vietato spostare persone con il prodotto.

È vietato sollevare carichi superiori al carico nominale. Non tentare di sollevare carichi bloccati o deformati. Il cavo d'acciaio deve essere teso quando si solleva il carico.

Non tirare i carichi in direzione orizzontale. Evitare di accendere e spegnere rapidamente il prodotto (operazione di avanzamento). Prestare sempre attenzione quando si utilizza il prodotto.

Non lasciare incustoditi carichi sospesi senza prendere le misure di sicurezza appropriate.

Non stare o lavorare sotto carichi sollevati.

Il prodotto non è stato dotato di un limite di potenza nominale. Non tentare di sollevare ulteriormente il carico quando la protezione da surriscaldamento limita il funzionamento. In questo caso, il carico ha superato la potenza nominale del prodotto.

Non utilizzare regolarmente le leve di lunghezza massima / minima 15 16 come meccanismo di arresto. Queste leve servono come meccanismo di arresto solo in caso di emergenza.

Prima di iniziare: Controllare se il cavo d'acciaio 14 è avvolto correttamente attorno al tamburo 17 e se lo spazio tra le bobine è inferiore al diametro del cavo stesso.

**- Indossare dispositivi di protezione contro rumore, polvere e vibrazioni !!!**

**LE PRESENTI ISTRUZIONI DI SICUREZZA VANNO CONSERVATE!!!**

### DESCRIZIONE (A)

Questo paranco a fune (di seguito denominato „il prodotto“) è adatto per il sollevamento e l'abbassamento di carichi.

Il carico è fissato a un gancio sul prodotto.

Il prodotto è destinato all'uso in spazi interni (fienili, garage, officine, ecc.).

Il prodotto non è adatto per esercitare la forza di trazione laterale.

Il prodotto è progettato per uso domestico; non è adatto a scopi coercitivi.

Altri usi o modifiche al prodotto sono considerati uso improprio e possono comportare rischi come pericolo mortale, lesioni o danni. Il produttore non si assume alcuna responsabilità per danni derivanti da un uso improprio. Il prodotto non è adatto per uso coerciale o altre applicazioni.

- 1 staffa di montaggio
- 2 viti di montaggio (con rondella elastica non rimovibile e rondella rimovibile)
- 3 motore
- 4 Cavo di sospensione del telecomando
- 5 Cavo di controllo

- 6 Cavo di alimentazione con spina
- 7 Interruttore di arresto di emergenza
- 8 Interruttore di controllo ( ↑↓ )
- 9 Telecomando
- 10 ganci extra
- 11 Puleggia
- 12 ganci
- 13 Peso di spegnimento
- 14 Cavo d'acciaio
- 15 Leva di lunghezza minima del cavo
- 16 Leva di lunghezza massima del cavo
- 17 tamburo
- 18 Apertura di montaggio per gancio

### PITTOGRAMMI

Pitogrammi e valori indicati sulla confezione del prodotto:

- a) Valori di potenza
- b) Consumo energetico
- c) Altezza della corsa
- d) Capacità di carico

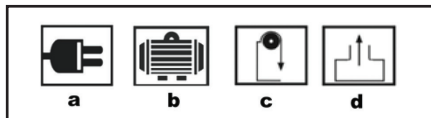

### USO E FUNZIONAMENTO

I dispositivi e le macchine ASIST sono destinati esclusivamente all'uso domestico o per hobbistica.

Il produttore e l'importatore non consigliano l'uso di questo strumento in condizioni estreme e sotto un carico elevato. Eventuali requisiti aggiuntivi devono essere oggetto di un accordo tra il produttore e il cliente.

Assemblaggio (Fig.E)  
PERICOLO!

Il tubo quadrato deve essere in grado di sopportare un carico minimo di 500 kg nei punti di fissaggio del prodotto. Se non sei sicuro, consulta un professionista (ad es. un ingegnere strutturale).

Chiedere consiglio a un tecnico qualificato per assicurarsi che tutte le viti siano serrate completamente e correttamente.

Un tecnico qualificato o una persona adeguatamente addestrata deve controllare l'ancoraggio del tubo quadrato prima di avviare il prodotto.

Fissare il prodotto con le staffe di montaggio 1 e le viti di montaggio 2 su un tubo quadrato adatto.

Stringere le viti di montaggio 2.

Prima del primo utilizzo

Rimuovere il blocco di trasporto dal cavo d'acciaio 14. Tagliare l'elastico e rimuoverlo.

Prima di iniziare: Controllare se il cavo d'acciaio 14 è avvolto correttamente attorno al tamburo 17 e se lo spazio tra le bobine è inferiore al diametro del cavo stesso (Fig.D).

Accertarsi che il cavo d'acciaio 14 passi correttamente

le leve di lunghezza massima / minima 15 16 e senza toccarle .

### **operazione**

#### **NOTA**

Il prodotto è stato dotato di a interruttore termostato. Durante il funzionamento, potrebbe arrestare il motore 3. Il motore può essere riavviato solo dopo che si è raffreddato.

Avvolgimento / svolgimento del cavo (Fig.J)

Avvolgimento del cavo: premere l'interruttore di controllo 8 verso l'alto secondo l'indicazione della freccia. Svolgere il cavo: premere l'interruttore di comando 8 verso il basso secondo l'indicazione della freccia.

Sollevamento di carichi

Abbassa il cavo d'acciaio 14 in modo da poterlo maneggiare comodamente.

Fissare il carico al gancio 10 12. Utilizzare ulteriori corde elastiche ove necessario.

Il baricentro del carico deve trovarsi sotto il prodotto. Avvolgere il cavo d'acciaio 14 fino a quando non è solo teso. Quindi sollevare completamente il carico.

Leve di lunghezza massima / minima

#### **NOTA**

Le leve di lunghezza massima / minima 15 16 non intendono arrestare regolarmente il prodotto. Tentare sempre di arrestare il prodotto prima che si attivi uno di questi leve.

Leva di lunghezza minima del cavo

Quando il cavo d'acciaio 14 è completamente avvolto, verrà attivata la leva 15 di lunghezza minima del cavo. Il cavo d'acciaio non può più essere avvolto. Può solo essere svolto.

Leva di lunghezza massima del cavo

Quando il cavo d'acciaio 14 è completamente svolto, il la lunghezza massima del cavo 16 verrà attivata. Il cavo d'acciaio non può più essere srotolato. esso può solo essere liquidato.

Interruttore di arresto di emergenza (Fig.J)

In caso di emergenza, premere l'interruttore di arresto di emergenza 7 per interrompere l'operazione di sollevamento o abbassamento.

Il prodotto viene quindi bloccato. Per sbloccare il prodotto, ruotare l'interruttore di arresto di emergenza 7 leggermente in senso orario (nella direzione della freccia) fino a quando non fuoriesce.

Installato come block and tackle

L'impostazione del prodotto come blocco e attrezzatura distribuisce il carico su 2 pulegge. Ciò consente di sollevare il doppio del peso. Tuttavia, l'altezza e la velocità di sollevamento massime sono ridotte della metà.

Accessori

I seguenti strumenti sono necessari per un uso corretto e sicuro della funzione di blocco e placcaggio:  
2 chiavi (8)

2 chiavi (13)

Fissare il gancio 12 all'apertura di montaggio prevista 18. Il cavo d'acciaio 14 ora forma un anello.

Smontare la puleggia 11 del gancio supplementare:

Rimuovere le 3 viti (Fig.F).

Appendere la puleggia 11 nell'anello formato dal cavo d'acciaio 14 (Fig.G).

Fissare le viti e il gancio supplementare 10 alla puleggia 11. Fissare le 3 viti (Fig.H).

Il blocco e il placcaggio sono ora operativi (Fig.I).

### **PULIZIA E MANUTENZIONE**

Scollegare il dispositivo dall'alimentazione prima di ispezioni, manutenzione o pulizia!

Pulizia

Accertarsi che non penetri acqua all'interno del prodotto.

Una pulizia regolare e adeguata aiuta a garantire un funzionamento sicuro e allunga la vita utile di il tuo prodotto.

Pulire il prodotto con un panno asciutto. Utilizzare una spazzola morbida per le aree difficili da raggiungere.

NOTA

Non utilizzare detergenti o disinfettanti chimici, alcalini, abrasivi o altrimenti aggressivi per pulire il prodotto poiché potrebbero danneggiare le superfici.

Intervallo di prova Procedura

Prima di ogni utilizzo Controllare se l'emergenza l'interruttore di spegnimento 7 e l'interruttore di comando 8 sono correttamente funzionamento.

Ogni 30 cicli

Controllare che il cavo d'acciaio 14 intero non sia danneggiato (Fig. K).

Sostituire il cavo d'acciaio se danneggiato (disponibile all'indirizzo rivenditori specializzati).

Ogni 100 cicli

Verificare per garantire la lunghezza massima / minima le leve 15 16 sono perfettamente funzionanti senza carico.

Ogni 200 cicli

Lubrificare il cavo d'acciaio 14 e la puleggia 11.

Ogni 800 cicli

Assicurarsi che tutte le viti siano fissate saldamente.

Controllare l'intero prodotto per segni di usura.

Un ciclo corrisponde a uno verso l'alto e movimento verso il basso di un carico.

Conservazione

Pulire il prodotto come descritto sopra.

Conservare il prodotto e i suoi accessori in un luogo buio, asciutto, privo di gelo e ben ventilato.

Conservare il prodotto in un luogo fuori dalla portata dei bambini. La temperatura ideale per la conservazione a lungo termine è compresa tra +5 e +30 ° C.

Conservare il prodotto nella sua confezione originale.

---

**DATI TECNICI AE8H75DN**

---

potenza: 750 W.  
Voltaggio: 230V / 50Hz  
Modalità operativa: S3 25 % 10 min:  
Carico consentito: 200 kg | 400 kg  
Altezza di sollevamento: 12 m 6 m  
Corda d'acciaio, diametro: 3,8 mm  
Peso netto: 15 kg  
Classe di protezione: I

---

**DATI TECNICI AE8H105DN**

---

potenza: 1050W.  
Voltaggio: 230V / 50Hz  
Modalità operativa: S3 20% 10 min:  
Carico consentito: 300 kg | 600 kg  
Altezza di sollevamento: 12 m 6 m  
Corda d'acciaio, diametro: 4,5 mm  
Peso netto: 17 kg  
Classe di protezione: I

Con riserva di modifiche.

### TUTELA DELL'AMBIENTE

Livello di pressione sonora misurato secondo EN 60745:

LpA (pressione sonora) 70 dB (A) KpA=3

LWA (potenza sonora) 85 dB (A) KwA=3

Prendere le misure appropriate per proteggere l'udito!  
!Indossare le protezioni dell'udito ogni volta che la pressione sonora supera gli 80 dB (A).

Valore quadratico medio dell'accelerazione ponderata secondo EN 60745:  
<2,5 m/s<sup>2</sup> K=1,5

Attenzione: Il valore delle vibrazioni durante l'uso effettivo dell'utensile elettrico può differire dal valore dichiarato a seconda del modo in cui viene utilizzato l'utensile e in base alle seguenti circostanze: La modalità di utilizzo dell'utensile elettrico e il tipo di materiale tagliato o perforato, le condizioni dell'utensile e la modalità come è tenuto, la corretta scelta degli accessori usati e la loro affilatura e le loro buone condizioni, la forza della presa dell'impugnatura, l'uso di attrezzature antivibranti, l'idoneità dell'uso dell'utensile elettrico per lo scopo per il quale è stato progettato e il rispetto delle procedure di lavoro secondo le istruzioni del produttore.

Se usato in modo improprio, questo utensile può causare la sindrome da scuotimento mano-braccio.

Attenzione: Per maggiore chiarezza, è necessario tenere conto del livello di esposizione alle vibrazioni nelle particolari condizioni d'uso in tutte le modalità operative, quali la durata del tempo quando l'utensile manuale è spento tranne quando è in funzione e quando gira a vuoto e quindi non lavora. Ciò può ridurre significativamente il livello di esposizione durante l'intero ciclo di lavoro.

Ridurre al minimo il rischio di scosse, utilizzare

scalpelli, punte e lame affilati.

Conservare l'utensile in conformità con queste istruzioni e assicurarne la lubrificazione accurata.

Quando si utilizza regolarmente l'utensile investire in accessori antivibranti.

Non utilizzare l'utensile a temperature inferiori a 10°C. Pianificare il lavoro in modo da distribuire in più giorni i lavori con l'utensile elettrico che producono vibrazioni elevate.

Modifiche riservate

### TUTELA DELL'AMBIENTE TRATTAMENTO DEI RIFIUTI



Gli elettrodomestici, gli accessori e l'imballaggio devono essere consegnati per un recupero ecologico rispettoso dell'ambiente.

Non gettare l'elettrodomestico nei rifiuti domestici!

Ai sensi della direttiva europea RAEE (2012/19/UE) in materia di vecchie apparecchiature elettriche ed elettroniche e il suo ravvicinamento nelle legislazioni nazionali, gli utensili elettrici non utilizzabili devono essere consegnati al punto di acquisto di strumentisimili o nei centri di raccolta disponibili per la raccolta e lo smaltimento degli utensili elettrici. L'elettrodomestico consegnato in tal modo verrà raccolto, smontato e consegnato per un recupero ecologico.

### GARANZIA

Le specifiche delle condizioni di garanzia si trovano nella documentazione allegata.

### Data di produzione

La data di produzione fa parte del numero di serie specificato sulla targhetta del prodotto.

Il numero di serie ha il formato ORD-YY- -SERI, dove ORD è il numero dell'ordine, YY è l'anno di produzione, è il mese di produzione, SERI è il numero di serie del prodotto

**INSTRUCCIONES GENERALES DE SEGURIDAD**

Lea, recuerde y guarde estas instrucciones de seguridad cuidadosamente

**ADVERTENCIA:** al usar máquinas eléctricas y herramientas eléctricas, es necesario observar y respetar las siguientes instrucciones de seguridad para protegerse de lesiones por descargas eléctricas, lesiones de otras personas y riesgo de incendio. En todas las instrucciones a continuación, el término "herramienta eléctrica" se refiere tanto a las herramientas eléctricas con alimentación de red (con cable) como a las alimentadas con batería (sin cable). Guarde todas las advertencias e instrucciones para uso futuro.

### 1. Ambiente de trabajo

a) Mantenga el área de trabajo limpia y bien iluminada. El desorden y los lugares oscuros en el lugar de trabajo suelen ser causas de accidentes. Limpie las herramientas que no esté utilizando en el momento.

b) No utilice la herramienta eléctrica en un entorno con peligro de incendio o explosión, es decir, en lugares donde haya líquidos inflamables, gases o polvos. En la herramienta eléctrica, se generan chispas en el conmutador, lo que puede causar que se enciendan el polvo o los humos.

c) No permita que personas no autorizadas, especialmente niños, accedan al área de trabajo mientras esté utilizando herramientas eléctricas! Si le molestan, podría perder el control de la actividad que está haciendo. Bajo ninguna circunstancia debe dejar la herramienta eléctrica sin supervisión. Mantenga los animales alejados del dispositivo.

### 2. Seguridad eléctrica

a) La horquilla de la herramienta eléctrica tiene que coincidir con la toma de corriente. Nunca modifique la horquilla de ninguna manera. Nunca use distribuidores u otros adaptadores en una herramienta que tenga en la horquilla del cable de alimentación una pata protectora. Las horquillas no dañadas y los enchufes correspondientes reducirán el riesgo de lesiones por descarga eléctrica. Los cables de alimentación dañados o enredados aumentan el riesgo de lesiones por descarga eléctrica. Si el cable de red está dañado, es necesario reemplazarlo con un nuevo cable de red que se puede obtener en un centro de servicio autorizado o importador.

b) Evite el contacto del cuerpo con objetos conectados a tierra, como tuberías, unidades de calefacción central, estufas y refrigeradores. El riesgo de lesiones por descarga eléctrica es mayor si su cuerpo está en contacto con el suelo.

c) No exponga la herramienta eléctrica a lluvia, humedad o condiciones mojadas. Nunca toque la herramienta eléctrica con las manos mojadas. Nunca lave la herramienta eléctrica con agua corriente ni la sumerja en agua.

d) No utilice el cable de alimentación para ningún otro propósito que no sea el suyo. Nunca transporte ni arrastre la herramienta eléctrica por el cable de alimentación. No desconecte la horquilla del enchufe tirando del cable. Evite daños mecánicos a los cables eléctricos con objetos afilados o calientes.

e) La herramienta eléctrica ha sido fabricada exclusivamente para su uso con alimentación a corriente alterna. Compruebe siempre que el voltaje eléctrico corresponda a los datos en la etiqueta informativa de

la herramienta.

f) Nunca opere una herramienta eléctrica que tenga un cable o la horquilla dañados, o que se haya caído al suelo o dañado de alguna manera.

g) En el caso de que use un cable de extensión, asegúrese siempre de que sus parámetros técnicos coincidan con los de etiqueta informativa de la herramienta. Si la herramienta eléctrica se usa en exteriores, use un cable de extensión adecuado para uso en exteriores. En el caso de que use tambores de extensión, es necesario que despliegue el cable para evitar que se sobrecaliente.

h) En el caso de que la herramienta eléctrica se use en áreas húmedas o al aire libre, se permite usar la herramienta eléctrica solo cuando esté conectada a un circuito eléctrico con un protector de corriente  $\leq 30$  mA. El uso de circuito eléctrico con protector /RCd/ reduce el riesgo de lesiones por descarga eléctrica.

i) Sujete la herramienta eléctrica manual solo por las superficies de agarre aisladas, ya que los accesorios de corte o perforación pueden entrar en contacto con el conductor oculto o el cable de alimentación de la herramienta durante el funcionamiento.

### 3. Seguridad personal

a) Ponga atención y prudencia al usar la herramienta eléctrica, prestando máxima atención a la actividad que esté realizando. Concéntrese en el trabajo. No opere la herramienta eléctrica si está cansado o bajo la influencia de drogas, alcohol o medicamentos. Hasta una falta de atención momentánea al usar la herramienta eléctrica puede provocar lesiones personales graves. No coma, beba ni fume cuando trabaje con la herramienta eléctrica.

b) Use equipo de protección. Siempre use protección para los ojos. Use equipos de protección apropiados para el tipo de trabajo que esté haciendo. Equipos de protección como el respirador, los zapatos de seguridad antideslizantes, el arnés o la protección auditiva utilizados de acuerdo con las condiciones de trabajo reducen el riesgo de lesiones personales.

c) Evite encender involuntariamente la herramienta. No transporte la herramienta enchufada con el dedo en el interruptor o el iniciador. Asegúrese de que el interruptor o el iniciador estén en la posición "apagado" antes de conectarlo a la fuente de alimentación. Cargar la herramienta con el dedo en el interruptor o enchufar la horquilla de la herramienta en una toma de corriente con el interruptor encendido puede causar lesiones graves.

d) Retire todas las llaves y herramientas de ajuste antes de encender la herramienta. Si una llave o herramienta de ajuste quedara pegada con la parte giratoria

de la herramienta eléctrica podría causar lesiones personales.

e) Mantenga siempre una postura y equilibrio estables. Trabaje solo en lugares que pueda alcanzar de manera segura. Nunca sobreestime su propia fuerza. No use la herramienta eléctrica si está cansado.

f) Vístase apropiadamente. Use ropa de trabajo. No use ropa ancha o joyas. Asegúrese de que su cabello, ropa, guantes u otra parte de su cuerpo no quede demasiado cerca de las partes giratorias o calientes de la herramienta eléctrica.

g) Conecte el equipo de extracción de polvo. Si la herramienta tiene la capacidad de conectar equipos de extracción o recolección de polvo, asegúrese de que estén conectados y utilizados correctamente. El uso de estos dispositivos puede reducir el riesgo causado por polvos.

h) Fije la pieza labrada con firmeza. Use una pinza de carpintería o mordaza para fijar la pieza a trabajar.

i) No use la herramienta eléctrica si está bajo la influencia del alcohol, drogas, medicamentos u otras sustancias adictivas.

j) Este dispositivo no está diseñado para ser utilizado por personas (incluidos niños) con capacidades físicas, sensoriales o mentales reducidas o falta de experiencia y conocimiento, a menos que sean supervisados o instruidos para usar el dispositivo por una persona responsable de su seguridad. Los niños deben ser supervisados para asegurarse de que no jueguen con el dispositivo.

#### 4. Uso y mantenimiento de la herramienta eléctrica

a) ¡Desenchufe siempre la herramienta eléctrica de la red eléctrica en caso de cualquier problema durante el trabajo, antes de cualquier trabajo de limpieza o mantenimiento, cada vez que se transporte la herramienta o después de que el trabajo haya terminado! Nunca opere la herramienta eléctrica si está dañada de alguna manera.

b) Deje de usar la herramienta inmediatamente si comienza a emitir un sonido u olor anormal.

c) No sobrecargue la herramienta eléctrica. La herramienta eléctrica funcionará mejor y con mayor seguridad si la opera a la revolución por la que fue diseñada. Use la herramienta apropiada para su trabajo correspondiente. La herramienta apropiada hará el trabajo para el que fue diseñada mejor y con mayor seguridad.

d) No utilice la herramienta eléctrica si no puede encenderse y apagarse de manera segura con el interruptor de control. El uso de tal herramienta es peligroso. Los interruptores defectuosos deben ser reparados por un centro de servicio certificado.

e) Desenchufe la herramienta de la fuente de alimentación antes de realizar ajustes, cambiar accesorios o realizar el mantenimiento. Esto evita el riesgo de arranque accidental.

f) Cuando no use la herramienta eléctrica, almacénela y guárdela fuera del alcance de niños y personas no autorizadas. En manos de usuarios inexpertos, la herramienta eléctrica puede ser peligrosa. Almacene la herramienta eléctrica en un lugar seco y seguro.

g) Mantenga la herramienta eléctrica en buen estado. Verifique el ajuste y la movilidad de las partes móviles con regularidad. Compruebe si hay daños en las cubiertas protectoras u otras partes que puedan comprometer el funcionamiento seguro de la herramienta

eléctrica. Si la herramienta está dañada, asegúrese de repararla adecuadamente antes de usarla nuevamente. Muchos accidentes son causados por herramientas eléctricas mal mantenidas.

h) Mantenga las herramientas de corte afiladas y limpias. Las herramientas afiladas y mantenidas adecuadamente facilitan el trabajo, reducen el riesgo de lesiones y hacen que el trabajo sea más fácil de controlar. El uso de accesorios distintos a los especificados en las instrucciones de funcionamiento puede dañar la herramienta y causar lesiones.

i) Use la herramienta eléctrica, accesorios, herramientas de trabajo, etc. de acuerdo con estas instrucciones y de la manera prescrita para la herramienta eléctrica en particular, teniendo en cuenta las condiciones de trabajo y el tipo de trabajo que se realiza. El uso de la herramienta para fines distintos a los previstos puede llevar a situaciones peligrosas.

#### 5. Uso de herramientas con acumulador

a) Antes de insertar el acumulador, asegúrese de que el interruptor esté en la posición "0- apagado". Insertar el acumulador en la herramienta cuando esté encendida puede causar situaciones peligrosas.

b) Utilice solo los cargadores especificados por el fabricante para cargar el acumulador. El uso del cargador para otro tipo de acumulador puede provocar daños e incendios.

c) Use solo acumuladores diseñados para la herramienta específica. El uso de otros acumuladores puede causar lesiones o incendios.

d) Cuando no esté en uso, guarde el acumulador separado de objetos metálicos como abrazaderas, llaves, tornillos y otros objetos metálicos pequeños que podrían causar la conexión de un contacto del acumulador con el otro. El cortocircuito del acumulador puede causar lesiones, quemaduras o incendios.

e) Maneje los acumuladores con cuidado. En caso de manejos no cuidadosos, los elementos químicos del acumulador pueden salir. Evite el contacto con esta sustancia y, si lo hace, lave el área afectada con un chorro de agua corriente. Busque atención médica de inmediato si el químico entra en sus ojos. El químico del acumulador puede causar lesiones graves.

#### 6. Servicio

a) No reemplace partes de la herramienta, no la repare usted mismo ni interfiera con la construcción de la herramienta. Deje que personal calificado repare la herramienta.

b) Cualquier reparación o modificación del producto sin la autorización de nuestra empresa es inadmisibles (puede causar lesiones o daños al usuario).

c) Siempre deje que la herramienta eléctrica sea reparada por un centro de servicio certificado. Use solo repuestos originales o recomendados. Esto garantizará la seguridad de usted y su herramienta.



## INSTRUCCIONES DE SEGURIDAD COMPLEMENTARIAS

Las personas que tienen la intención de utilizar el producto primero deben recibir capacitación o instrucciones apropiadas.

Está prohibido mover personas con el producto.

Está prohibido levantar cargas que excedan la carga nominal.

No intente levantar cargas atascadas o bloqueadas.

El cable de acero debe estar tenso al levantar la carga.

No tire de las cargas en dirección horizontal.

Evite encender y apagar el producto rápidamente (operación de avance lento).

Siempre esté atento cuando opere el producto.

No deje las cargas colgantes desatendidas sin tomar las medidas de seguridad adecuadas.

No se pare ni trabaje debajo de cargas elevadas.

El producto no ha sido equipado con un límite de potencia nominal. No intente levantar más la carga cuando la protección contra sobrecalentamiento limite la operación. En este caso, la carga ha excedido la potencia nominal del producto.

No utilice las palancas de longitud máxima / mínima 15 16 de forma rutinaria como mecanismo de detención. Estas palancas sirven como un mecanismo de parada solo en emergencias.

Antes de comenzar: compruebe si el cable de acero 14 está enrollado correctamente alrededor del tambor 17 y si el espacio entre las bobinas es menor que el diámetro del cable.

**- Use equipo de protección contra el ruido, el polvo y las vibraciones!**

**¡¡¡GUARDE ESTAS INSTRUCCIONES DE SEGURIDAD!!!**

### DESCRIPCIÓN (A)

Este polipasto de cable (en adelante denominado „el producto“) es adecuado para levantar y bajar cargas. La carga se fija a un gancho en el producto.

El producto está diseñado para su uso en espacios interiores (graneros, garajes, talleres, etc.).

El producto no es adecuado para ejercer fuerza de tracción lateral.

El producto está diseñado para uso doméstico; No es adecuado para fines coerciales.

Otros usos o modificaciones del producto se consideran uso incorrecto y pueden dar lugar a riesgos como peligro mortal, lesiones o daños. El fabricante no asume ninguna responsabilidad por los daños derivados del uso indebido. El producto no es adecuado para uso coercial u otras aplicaciones.

1 soporte de montaje

2 tornillos de montaje (con arandela de resorte no extraíble y arandela extraíble)

3 motor

4 cable de suspensión del control remoto

5 cable de control

6 Cable de alimentación con enchufe

7 Interruptor de apagado de emergencia

8 Interruptor de control ( ↑↓ )

9 control remoto

10 gancho extra

11 polea

12 gancho

13 peso de corte

14 cable de acero

15 Palanca de longitud mínima del cable

16 Palanca de longitud máxima del cable

17 tambor

18 Abertura de montaje para gancho

### PICTOGRAMAS

Pictogramas y valores indicados en el embalaje del producto:

- a) Valores de potencia
- b) consumo de energía
- c) altura del trazo
- d) Capacidad de carga

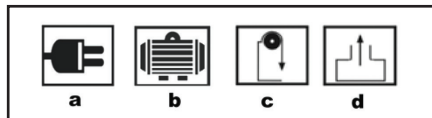

### USO Y OPERACIÓN

dispositivos y máquinas ASIST están destinados solo para uso doméstico o hobby.

El fabricante y el importador no recomiendan el uso de esta herramienta en condiciones extremas y bajo alta carga. Cualquier requisito adicional debe ser acordado entre el fabricante y el cliente.

Ensamblaje (Fig. E)

¡PELIGRO!

El tubo cuadrado debe poder soportar una carga mínima de 500 kg en los puntos donde se fija el producto.

Si

Si no está seguro, consulte a un profesional (por ejemplo, un ingeniero estructural).

Busque el consejo de un técnico calificado para asegurarse de que todos los tornillos estén apretados completa y correctamente.

Un técnico calificado o una persona debidamente capacitada debe verificar el anclaje del tubo cuadrado antes de iniciar el producto.

Sujete el producto con los soportes de montaje 1 y los tornillos de montaje 2 a un tubo cuadrado adecuado.

Apriete los tornillos de montaje 2.

Antes del primer uso

Retire el bloqueo de transporte del cable de acero 14.

Corte la banda de goma y retírela.

Antes de comenzar: Verifique si el cable de acero 14 está enrollado correctamente alrededor del tambor 17 y si el espacio entre las bobinas es menor que el diámetro del cable (Fig. D).

Asegúrese de que el cable de acero 14 pase las palancas de longitud máxima / mínima 15 16 correctamente y sin tocarlas (Fig. B).

#### Operación

##### NOTA

El producto ha sido equipado con un interruptor de termostato. Durante el funcionamiento, puede detener el motor 3. El motor solo puede volver a arrancar una vez que se haya enfriado.

#### Bobinado / desenrollado del cable (Fig. J)

Bobinado del cable: presione el interruptor de control 8 hacia arriba según la indicación de la flecha.

Desenrollar el cable: presione el interruptor de control 8 hacia abajo según la indicación de la flecha.

#### Levantar cargas

Baje el cable de acero 14 para poder manejarlo cómodamente.

Sujete la carga al gancho 10 12. Use cables elásticos adicionales cuando sea necesario.

El centro de gravedad de la carga debe estar debajo del producto.

Enrolle el cable de acero 14 hasta que esté solo tenso.

Luego levante completamente la carga.

#### Palancas de longitud máxima / mínima

##### NOTA

Las palancas de longitud máxima / mínima 15 16 no están destinadas a detener regularmente el producto. Intente siempre detener el producto antes de que active uno de estos palancas.

#### Palanca de longitud mínima del cable

Cuando el cable de acero 14 está completamente enrollado, se activará la palanca de longitud mínima del cable 15.

El cable de acero no puede enrollarse más. Solo se puede desenrollar.

#### Palanca de longitud máxima del cable

Cuando el cable de acero 14 está completamente desenrollado, el se activará la palanca 16 de longitud máxima del cable.

El cable de acero no se puede desenrollar más. Eso solo se puede enrollar.

#### Interruptor de apagado de emergencia (Fig. J)

En caso de emergencia, presione el interruptor de apagado de emergencia 7 para detener la operación de elevación o descenso.

El producto se bloquea. Para desbloquear el producto, gire el interruptor de apagado de emergencia 7 ligeramente hacia la derecha (en la dirección de la flecha) hasta que salga.

#### Configuración como bloque y tackle

Configurar el producto como un bloque y un aparejo distribuye la carga a 2 poleas. Esto permite que se levante el doble de peso. Sin embargo, la altura y la velocidad de elevación máximas se reducen a la mitad.

#### Accesorios

Las siguientes herramientas son necesarias para el uso seguro y adecuado de la función de bloqueo y tacleado:

2 llaves (8)

2 llaves (13)

Sujete el gancho 12 a la abertura de montaje prevista

18. El cable de acero 14 ahora forma un bucle.

Desmontar la polea 11 del gancho extra:

Retire los 3 tornillos (Fig. F).

Cuelgue la polea 11 en el bucle formado por el cable de acero 14 (Fig. G).

Fije los tornillos y el gancho adicional 10 a la polea 11.

Apriete los 3 tornillos (Fig. H).

El bloqueo y el aparejo ahora están operativos (Fig. I).

#### LIMPIEZA Y MANTENIMIENTO

¡Desconecte el dispositivo de la fuente de alimentación antes de las inspecciones, el mantenimiento o la limpieza!

##### Limpieza

Asegúrese de que no entre agua en el interior del producto.

La limpieza regular y adecuada ayuda a garantizar un funcionamiento seguro y alarga la vida útil de tu producto.

Limpie el producto con un paño seco. Use un cepillo suave para áreas difíciles de alcanzar.

##### NOTA

No utilice productos de limpieza o desinfección químicos, alcalinos, abrasivos o agresivos para limpiar el producto, ya que pueden dañar sus superficies.

#### Intervalo de prueba Procedimiento

Antes de cada uso Compruebe si la emergencia el interruptor de apagado 7 y el interruptor de control 8 están correctamente marcha.

#### Cada 30 ciclos

Verifique todo el cable de acero 14 en busca de daños (Fig. K).

Reemplace el cable de acero si está dañado (disponible en minoristas especializados).

#### Cada 100 ciclos

Verificar para asegurar la longitud máxima / mínima las palancas 15 16 son completamente funcionales sin carga.

#### Cada 200 ciclos

Lubrique el cable de acero 14 y la polea 11.

#### Cada 800 ciclos

Asegúrese de que todos los tornillos estén bien sujetos.

Verifique todo el producto en busca de signos de desgaste.

Un ciclo corresponde a uno hacia arriba y movimiento descendente de una carga.

## Almacenamiento

Limpie el producto como se describe arriba.

Almacene el producto y sus accesorios en un lugar oscuro, seco, sin heladas y bien ventilado.

Guarde el producto en un lugar fuera del alcance de los niños. La temperatura ideal para el almacenamiento a largo plazo es entre +5 y +30 ° C.

Almacene el producto en su embalaje original.

## ESPECIFICACIONES TÉCNICAS AE8H75DN

potencia:	750 W
Voltaje:	230V / 50Hz
Modo de funcionamiento:	S3 25 % 10 min:
Carga permitida:	200 kg   400 kg
Altura de elevación:	12 m 6 m
Cuerda de acero, diámetro:	3,8 mm
Peso neto:	15 kg
Clase de protección:	I

## ESPECIFICACIONES TÉCNICAS AE8H105DN

potencia:	1050 W
Voltaje:	230V / 50Hz
Modo de funcionamiento:	S3 20% 10 min:
Carga permitida:	300 kg   600 kg
Altura de elevación:	12 m 6 m
Cuerda de acero, diámetro:	4,5 mm
Peso neto:	17 kg
Clase de protección:	I

Sujeto a cambios.

Nivel de presión acústica medido según EN60745:

LpA (presión acústica) 70 dB (A)KpA=3

LWA (potencia acústica)85 dB (A)KwA=3

Tome las medidas apropiadas para proteger su audición! Use protección para los oídos siempre que la presión acústica supere los 80 dB (A).

El valor efectivo ponderado de aceleración según la norma EN 60745: <2,5 m/s<sup>2</sup> K=1,5

Advertencia: El valor de vibración durante el uso de la herramienta eléctrica puede diferir del valor declarado según la forma en que se utilice la herramienta y las siguientes circunstancias: Cómo se usa la herramienta el. y el tipo de material a cortar o taladrar, el estado de la herramienta y cómo mantenerla, la correcta elección de los accesorios utilizados y asegurando su nitidez y buen estado, el agarre del mango, el uso de dispositivos antivibración, el uso idóneo de la herramienta. para el propósito para el cual está diseñado y el cumplimiento de las normas de trabajo de acuerdo a las instrucciones del fabricante. Si se usa incorrectamente, esta herramienta puede causar el síndrome de temblor de mano-brazo. Advertencia: Para precisar, es necesario tener en cuenta el nivel de exposición a la vibración en las condiciones concretas de uso en todos los modos de funcionamiento, como es el tiempo, en el que la herramienta manual está apagada, excepto cuando está en uso y cuando está inactiva y, por lo tanto, no realiza trabajo. Esto

puede reducir significativamente el nivel de exposición durante todo el ciclo de trabajo. Minimice el riesgo procedente de las vibraciones, use cinceles afilados, taladros y cuchillos. Minimice el riesgo procedente de las vibraciones, use cinceles afilados, taladros y cuchillos. Mantenga la herramienta acorde con estas instrucciones y asegure su lubricación profunda. Cuando use la herramienta regularmente, invierta en accesorios antivibración.

No utilice la herramienta a temperaturas inferiores a 10 ° C. Planifique su trabajo de modo que el trabajo con herramientas eléctricas que producen altas vibraciones solo las realice durante varios días.

Sujeto a cambios.

## PROTECCIÓN DEL AMBIENTE MANEJO DE LOS DESPERDICIOS



Las herramientas eléctricas, accesorios y embalajes deben entregarse para el reciclaje de recursos valiosos sin daños para el ambiente.

¡No deseche la herramienta eléctrica en la basura doméstica!

De acuerdo con la Directiva Europea WEEE (2012/19/UE) sobre equipos eléctricos y electrónicos antiguos y su aproximación a las leyes nacionales, las herramientas eléctricas inutilizables deben entregarse en el punto de compra de herramientas similares o centros de recolección disponibles para la recolección y eliminación de herramientas eléctricas. Esta herramienta eléctrica se recogerá, desmontará y entregará para el reciclaje de recursos valiosos sin daños para el ambiente.

## GARANTÍA

En el material adjunto encontrará la especificación de las condiciones de garantía.

## Fecha de fabricación

La fecha de fabricación está incluida en el número de serie en la etiqueta del producto.

El número de serie tiene el formato ORd-YY- -SERI donde ORd es el número de pedido, YY es el año de fabricación, es el mes de fabricación, SERI es el número de serie del producto.

## ZÁRUČNÍ LIST - CZ

### Záruční podmínky

1. Na uvedený výrobek zn. ASIST poskytuje spol. U.S.REST AND SHOP. LLC 24 měsíci záruku od data prodeje. Životnost baterie je 6 měsíců od data prodeje. Záruční podmínky se řídí příslušnými ustanoveními občanského zákoníku.
- 2 Záruka se nevztahuje na opotřebení výrobku způsobené jeho obvyklým používáním. To znamená, záruka se nevztahuje na uhlíky, mazací tuky, pryžová těsnění na pohyblivých částech výrobku či běžné opotřebení pohyblivých částí, apod. Vzhledem k tomu, že náhradí ASIST je určeno pouze pro domácí – hobby použití, výrobce ani dovozce nedoporučují používat toto nářadí v extrémních podmínkách a pro podnikatelskou činnost.
3. V případě, že bude uplatněna zákazníkem záruka na škody a závady zaviněné neodborným zacházením, přetížením, použitím nesprávného příslušenství, mechanickým poškozením, zásahem nepovolane osoby a přirozeným opotřebením, může toto být důvodem pro zamítnutí reklamace.
4. Dovozece ani prodejce neodpovídají za škody způsobené neodborným zacházením a obsluhou s tímto výrobkem. Používejte výrobek výhradně v souladu s přiloženým návodem k použití.
5. V případě uplatnění reklamace doporučujeme předložit doklad, kterým zákazník prokáže zakoupení výrobku, kde bývá vyznačeno: datum prodeje, typové označení výrobku, sériové číslo, razítko prodejny a podpis prodávajícího. Z důvodu rychlejšího vyřízení reklamace a snadnější identifikaci výrobku doporučujeme nechat si vyplnit záruční list, který je součástí průvodní dokumentace.
6. Doporučujeme nářadí zasílat do záruční opravy s vloženým dokladem o zakoupení výrobku (eventuálně kopíí). Z výše uvedených důvodů doporučujeme přiložit vyplněný záruční list. Výrobek doporučujeme zasílat v pevném obalu (doporučujeme původní obal uzpůsobený přímo na výrobek), zabráníte tím případnému poškození při transportu.
7. Reklamaci uplatněte u prodejců, kde jste výrobek nebo nářadí zakoupili, případně v autorizovaném servisu uvedeném v tomto návodě.
8. Pokud bude servisním technikem při kontrole reklamovaného výrobku zjištěno, že závada byla způsobena nesprávným použitím výrobku a reklamace bude tudíž zamítnuta, je možné sjednat mimozáruční opravu, která bude provedena v domluveném termínu a na náklady majitele výrobku.
9. Společnost U.S.REST AND SHOP. LLC nabízí zákazníkům možnost prodloužení záruky až na 36 měsíců. K získání nároku na tuto prodlouženou záruku nad rámec zákonné záruční doby (24 měsíců) je nutné splnit následující podmínky:
  - a) Před vypršením zákonné záruční lhůty si nechat funkční výrobek bezplatně prohlédnout v autorizovaném servisu. Plně funkční výrobek musí být doručen do servisního střediska v období od 21 měsíců do 24 měsíců od data nákupu výrobku.
  - b) K této bezplatné záruční prohlídce za účelem prodloužení záruční doby je zákazník povinen se prokázat originálem tohoto záručního listu potvrzeného prodejcem. V záručním listu musí být čitelně uvedeno datum koupě výrobku, typové označení a sériové čísla výrobku. Současně se záručním listem je nutné předložit originál stvrzenky o koupi zboží.
  - c) Plně funkční výrobek musí být doručen k servisní prohlídce čistý a kompletní t.z. včetně všech součástí a příslušenství.
  - d) Po provedení servisní prohlídky bude zákazníkovi v záručním listu potvrzen nárok na bezplatnou prodlouženou záruku o jeden rok.
  - e) Dopravu ze servisu k zákazníkovi zajišťuje výrobce na náklady zákazníka.



Výrobek:

Typ:

Sériové číslo:

Razítko a podpis:

Datum prodeje:

Záznamy opravy:

Doporučujeme při uplatnění reklamace předložit doklad o zakoupení výrobku nebo případně záruční list. Vyrobeno pro RS-WETRA Group v PRC.

Sběrné místo pozáručního servisu:

**RS-WETRA Group, servis nářadí ASIST**  
**Areál Moravolen, Janáčkova 760/4, 796 01 Jeseník**  
**[www.wetra-xt.com/servis](http://www.wetra-xt.com/servis)**

## ZÁRUČNÍ LIST - SK

### Záručné podmienky

1. Na uvedený výrobok zn. ASIST poskytute spol. U.S.REST AND SHOP. LLC 24 mesiacov záruku od dátumu predaja. Životnosť batérie je 6 mesiacov od dátumu predaja. Záručné podmienky sa riadia príslušnými ustanoveniami Občianskeho zákonníka.
2. Záruka sa nevzťahuje na opotrebenie výrobku spôsobené jeho obvyklým používaním. To znamená, záruka sa nevzťahuje na uhlíky, mazacie tuky, gumové tesnenia na pohyblivých častiach výrobku či bežné opotrebovanie pohyblivých častí, a pod. Vzhľadom na to, že náradie ASIST je určené iba pre domáce - hobby použitie, výrobca ani dovozca neodporúčajú používať toto náradie v extrémnych podmienkach a pre podnikateľskú činnosť.
3. V prípade, že bude uplatnená zákazníkovo záruka na škody a závady zavinené neodborným zaobchádzaním, preťažením, použitím nesprávneho príslušenstva, mechanickým poškodením, zásahom nepovolanej osoby a prirodzeným opotrebením, môže toto byť dôvodom na zamietnutie reklamácie.
4. Dovožca ani predajca nezodpovedajú za škody spôsobené neodborným zaobchádzaním a obsluhou s týmto výrobkom. Používajte výrobok výhradne v súlade s priloženým návodom na použitie.
5. V prípade uplatnenia reklamácie odporúčame predložiť doklad, ktorým zákazník preukáže zakúpenie výrobku, kde býva vyznačené: dátum predaja, typové označenie výrobku, sériové číslo, pečiatku predajne a podpis predávajúceho. Z dôvodu rýchlejšieho vybavenia reklamácie a ľahšiu identifikáciu výrobku odporúčame nechať si vyplniť záručný list, ktorý je súčasťou sprievodnej dokumentácie.
6. Odporúčame náradie zasielať do záručnej opravy s vloženým dokladom o zakúpení výrobku (eventuálne kópií). Z vyššie uvedených dôvodov odporúčame priložiť vyplnený záručný list. Výrobok odporúčame zasielať v pevnom obale (Odporúčame pôvodný obal usporodovaný priamo na výrobok), zabránite tým prípadnému poškodeniu pri transporte.
7. Reklamáciu uplatnite u predajcov, kde ste výrobok alebo náradie zakúpili, prípadne v autorizovanom servise uvedenom v tomto návode.
8. Pokiaľ bude servisným technikom pri kontrole reklamovaného výrobku zistené, že závada bola spôsobená nesprávnym použitím výrobku a reklamácia bude teda zamietnutá, je možné dojednať mimozáručnú opravu, ktorá bude vykonaná v dohodnutom termíne a na náklady majiteľa výrobku.
9. Spoločnosť U.S.REST AND SHOP. LLC ponúka zákazníkovi možnosť predĺženia záruky až na 36 mesiacov. Na získanie nároku na túto predĺženú záruku nad rámec zákonnej záručnej doby (24 mesiacov) je nutné splniť nasledovné podmienky:
  - a) Pred uplynutím zákonnej záručnej lehoty si nechať funkčný výrobok bezplatne prezrieť v autorizovanom servise. Píne funkčný výrobok musí byť doručený do servisného strediska v období od 21 mesiacov od 24 mesiacov od dátumu nákupu výrobku.
  - b) K tejto bezplatnej záručnej prehliadke za účelom predĺženia záručnej doby je zákazník povinný sa preukázať originálom tohto záručného listu potvrdeného predajcom. V záručnom liste musí byť čitateľne uvedený dátum kúpy výrobku, typové označenie a sériové čísla výrobku. Súčasne so záručným listom je nutné predložiť originál potvrdenky o kúpe tovaru.
  - c) Píne funkčný výrobok musí byť doručený k servisnej prehliadke čistý a kompletný t.z. vrátane všetkých súčastí a príslušenstva.
  - d) Po vykonaní servisnej prehliadky bude zákazníkovi v záručnom liste potvrdený nárok na bezplatnú predĺženú záruku o jeden rok. e) Dopravu zo servisu k zákazníkovi zaisťuje výrobca na náklady zákazníka.



Výrobok:

Typ:

Sériové číslo:

Razítka a podpis:

Dátum predaja:

Záznamy opravovne:

*Doporučujeme pri uplatnení reklamácie predložiť doklad o kúpe výrobku alebo prípadne záručný list. Vyrobené pre RS-WETRA Group v PRC.*

*Zberné miesto pozáručného servisu:*

**RS-WETRA Group, servis náradí ASIST**  
**Areál Moravolen, Janáčkova 760/4, 796 01 Jeseník**  
**[www.wetra-xt.com/servis](http://www.wetra-xt.com/servis)**

## JÓTÁLLASI BIZONYÍTVÁNY - H

### A jótállási feltételek.

1. Az adott ASIST márkájú termékre a U.S.REST AND SHOP. LLC társaság 12 hónap garanciát nyújt az értékesítés napjától számítva. Garancia 12 hónap nem számít, sérült a nem megfelelő kezelés vagy kopás ellentétes utasításokat. Az akkumulátor élettartama 6 hónap a vásárlás napjától.
2. A jótállás nem vonatkozik a termék szokásos használatából eredő kopására. Ez azt jelenti, hogy a jótállás nem vonatkozik a szénre, kenőzsírok, gumi tömítések a termék mozgatható részeiben vagy a mozgatható alkatrészek gyakori kopása, E garancia tartalmazza a hibás - sérült részek térítés mentes javítását, illetve cseréjét.
3. Figyelemmel arra, hogy az ASIST szerszámok házi – hobbi célra vannak tervezve, sem a gyártó, sem az importőr nem ajánlják a szerszámokat szélsőséges feltételek közt, magas igénybevétel mellett használni.
4. A garancia nem vonatkozik olyan meghibásodásokra és károkra, amelyeket szakszerűtlen használat, vagy túlterhelés okozott, továbbá a nem megfelelő tartozékok használata, mechanikus sérülés vagy avatatlan személy beavatkozása okozott, illetve a természetes elhasználódásra. A garancia szintén nem vonatkozik a termék, az eredeti rendeltetésétől eltérő, más célra való használatából származó sérülésre.
5. Sem az importőr, sem az értékesítő nem felel a szakszerűtlen használat és kezelés okozta károkért.
6. A reklamáció érvényesítése esetén be kell mutatni azt a bizonylatot, amellyel az ügyfél igazolja a termék megvásárlását. A bizonylaton szerepelnie kell a következőknek: eladás dátuma, a termék típusjelölése, sorozatszám, az értékesítőhely pecsétje és az eladó aláírása. A reklamáció lehető leggyorsabb intézése érdekében, valamint a termék egyszerű azonosítása céljából ajánljuk a garanciális levél kitöltését, amely a kísérő dokumentáció része.
7. A szerszámokat garanciális javításra, együtt a rendesen kitöltött beszerzési bizonylattal (esetleg ennek másolatával) együtt küldjük. A fenn említett okokból ajánljuk mellékelni a garanciális levelet is. A terméket kemény csomagolásban kérjük küldeni (legjobb ha az eredeti csomagolásban, amely megfelel a termék alakjának és méretének), hogy meggátoljuk a sérülését a szállítás folyamán.
8. A reklamációt annál az értékesítőnél kell érvényesíteni, ahol termék, vagy a szerszám megvásárlásra került.
9. A jótállási idő meghosszabbodik azzal az idővel, amely alatt a berendezés, vagy a szerszám javítás alatt volt.
10. Ha a reklamált termék ellenőrzése során megállapítást nyer, hogy a meghibásodást a termék helytelen használata okozta és ezért a reklamáció elutasításra kerül, a javítás költségeit a termék tulajdonosa köteles megfizetni, amennyiben kéri a javítást.



11. A U.S.REST AND SHOP. LLC társaság ügyfelei számára akár 36 hónapra növeli a garanciális időszakot. A törvény által meghatározott garanciális időn (12 hónap) felüli meghosszabbított garanciára való jogosultság megszerzéséhez a következő feltételeket kell teljesíteni:
  - a) A törvény által meghatározott garanciális idő lejártá előtt szakszervizben átnézetni a funkcionális terméket, amit ingyen biztosítunk. Teljesen működőképes termék kell szállítani a szolgáltató központ közötti időszakban 10 hónapról 12 hónapra a vásárlás napjától.
  - b) A garanciális idő meghosszabbítása érdekében elvégzett ingyenes garanciális ellenőrzésnél az ügyfél köteles bemutatni ezen garancialevél eladó által igazolt eredeti példányát. A garancialevélben olvashatóan szerepelnie kell a termék vásárlása időpontjának, a termék típusjelölésének és sorozatszámának. A garancialevél mellett be kell mutatni a termék megvásárlását igazoló bizonylat eredetijét.
  - c) Teljesen működőképes terméket tisztán és komplett állapotban, azaz az összes alkatrészrel és tartozékkal együtt kell átadni az ellenőrzésre.
  - d) A szervizben elvégzett ellenőrzés után az ügyfél számára a garancialevélben igazoljuk az tartó ingyenes meghosszabbított garanciára való jogosultságát.
  - e) Közlekedési szolgáltatás az ügyfél által az importőrnek az ügyfelet terhelni.

Termék:

Típus:

Sorozatszám:

Bélyegző és aláírás:

Eladás dátuma:

Szervis bejegyzése:

**A beszerzési bizonylat benyújtása nélkül, az esetleges reklamációk nem lesznek figyelembe véve !!!  
A RS-WETRA Group részére gyártva P.R.C.-ben. A garancián túli javítások gyűjtőhelye, importőr:  
RS-WETRA Group, service ASIST  
Areál Moravolen, Janáčkova 760/4, 796 01 Jeseník, Czech Republic  
[www.wetra-xt.com/servis](http://www.wetra-xt.com/servis)**

## Garancijski pogoji SLO

1. Družba U.S.REST AND SHOP. LLC za izdelke znamke ASIST zagotavlja garancijo v trajanju 12 mesecev od datuma nakupa. 12-mesečna garancija ne velja v primeru večjih poškodb zaradi obrabe ali nepravilnega rokovanja v skladu z navodili za uporabo. Življenjska doba baterije je 6 mesecev od dneva nakupa.
2. Garancija vključuje brezplačno popravilo ali zamenjavo okvarjenih – poškodovanih delov.
3. Glede na to, da je orodje ASIST namenjeno izključno za domačo ali hobi uporabo, proizvajalec in dobavitelj ne priporočata uporabe tega orodja v ekstremnih pogojih ali za podjetniško dejavnost.
4. Garancije ni moč uveljavljati za škodo in napake nastale zaradi nepravilne uporabe, preobremenitve, uporabe neprimernega orodja, mehanskih poškodb, nepooblaščenega popravila in obrabe.  
Prav tako garancija ne krije škode, ki je nastala zaradi uporabe orodja za namen, za katerega ni bilo predvideno.
5. Dobavitelj ali prodajalec ne odgovarjata za škodo nastalo zaradi nestrokovnega ravnanja s tem izdelkom.
6. V primeru uveljavljanja garancije priporočamo predložitev dokazila, s katerim stranka dokaže nakup izdelka in na katerem so označeni: datum prodaje, tipska oznaka izdelka, serijska številka izdelka, žig prodajalne in podpis prodajalca.  
Zaradi hitrejšega reševanja reklamacij in enostavnejše identifikacije izdelka priporočamo izpolnitev garancijskega lista, ki sestavlja spremljajočo dokumentacijo.
7. Priporočamo, da se orodje v popravilo preda pooblaščenemu serviserju skupaj s priloženimi dokumenti (lahko tudi kopijami). Iz zgoraj navedenih razlogov priporočamo priložitev izpolnjenega garancijskega lista. Izdelek pošiljajte v trdni embalaži (priporočamo prvotno embalažo, ki je prilagojena prav temu izdelku). Tako boste preprečili morebitne poškodbe med prevozom.
8. Reklamacijo uveljavljajte pri prodajalcu, kjer ste napravo ali orodje kupili.
9. Garancija se podaljša za čas, ko je bil izdelek na garancijskem popravilu.
10. V kolikor bo med servisnim pregledom reklamiranega izdelka, s strani serviserja ugotovljeno, da je bila okvara povzročena zaradi uporabe izdelka in bo s tem reklamacija izdelka zavrnjena, se popravilo opravi na stroške lastnika, in sicerle v primeru, da bo sil.



11. Družba U.S.REST AND SHOP. LLC strankam ponuja možnost podaljšanja garancije do 36 mesecev. Da bi bili upravičeni do tega podaljšanja garancije zunaj zakonskega garancijskega roka (12 mesecev), je potrebno izpolniti naslednje pogoje:
  - a) Pred iztekom zakonsko določenega garancijskega roka morate delujoči izdelek prinesiti na brezplačni pregled na pooblaščen servis v 10 do 12 mesecih od datuma nakupa izdelka.
  - b) Na brezplačnem garancijskem pregledu za podaljšanje garancijskega roka je stranka dolžna predložiti originalno potrdilo in garancijo potrjeno s strani prodajalca. V garancijskem listu morajo biti čitljivo zapisani datum nakupa izdelka, tipska oznaka in serijska številka izdelka. Skupaj z originalnim garancijskim listom je potrebno predložiti tudi originalni račun nakupa.
  - c) Popolnoma funkcionalni izdelek mora biti na servisni pregled dostavljen čist in v celoti, vključno z vsemi deli in priborom.
  - d) Po servisnem pregledu bo stranki v garancijskem listu potrjen zahtevek za brezplačno podaljšano garancijo za eno leto.
  - e) Prevoz naprave s servisa k stranki zagotavlja proizvajalec strankine stroške.Izdelek:

Izdelek:

Tip:

Serijska številka:

Žig in podpis:

Datum prodaje:

Vpisi servisa:

**Pri uveljavljanju reklamacije priporočamo predložitev dokazila o nakupu oziroma garancijski list.**

**Izdelano za RS-WETRA Group v PRC.**

**RS-WETRA Group, service ASIST**  
**Areál Moravolen, Janáčkova 760/4, 796 01 Jeseník, Czech Republic**  
**[www.wetra-xt.com/servis](http://www.wetra-xt.com/servis)**

## Warunki gwarancyjne PLO

1. Na podany produkt marki ASIST firma U.S.REST AND SHOP. LLC udziela 12 miesięcznej gwarancji, liczonej od daty sprzedaży. Gwarancja 12 miesięcy nie dotyczy rzeczy uszkodzonych poprzez zużycie lub nieprawidłową manipulację, niezgodną z instrukcją obsługi. Żywotność baterii wynosi 6 miesięcy od daty sprzedaży.
2. Niniejsza gwarancja obejmuje bezpłatną naprawę lub wymianę wadliwych, uszkodzonych części.
3. W związku z tym, że narzędzie ASIST jest przeznaczone do domowego - hobbystycznego użycia, producent i dystrybutor nie zalecają używania tego narzędzia w ekstremalnych warunkach oraz do czynności w ramach działalności gospodarczej.
4. Gwarancja nie może zostać uznana w stosunku do szkód i usterek spowodowanych przez niefachowe obchodzenie się, przeciążenie, użycie niewłaściwego osprzętu, uszkodzenie mechaniczne, działanie niepowołanej osoby oraz naturalne zużycie. Gwarancja nie dotyczy również uszkodzeń powstałych z powodu innego użycia produktu, niż użycie, do którego jest on przeznaczony.
5. Dystrybutor ani sprzedawca nie odpowiadają za szkody spowodowane niefachowym obchodzeniem się i niefachową obsługą tego produktu.
6. W przypadku skorzystania z reklamacji, zalecamy przedłożyć dokument, którym klient poświadczy zakup produktu, w którym wyszczególniono: datę sprzedaży, oznaczenie rodzajowe produktu, numer seryjny, pieczętkę sklepu i podpis sprzedającego. W celu szybszego rozpatrzenia reklamacji i łatwiejszej identyfikacji produktu polecamy wypełnić kartę gwarancyjną, która jest elementem załączonej dokumentacji.
7. Zalecamy przelać narzędzie do naprawy gwarancyjnej wraz z załączonym dowodem zakupu produktu (ewentualnie razem z kopią). Z wyżej podanych powodów zalecamy załączyć wypełnioną kartę gwarancyjną. Produkt przesłaj solidnie zapakowany (polecamy oryginalne opakowanie, przystosowane bezpośrednio do produktu) - zapobiegiesz w ten sposób ewentualnemu uszkodzeniu przy transporcie.
8. Z reklamacji skorzystaj u sprzedawców, u których kupiłeś produkt lub narzędzie.
9. Okres gwarancyjny przedłuża się o czas, w którym produkt lub narzędzie jest naprawiane.
10. Jeżeli przy kontroli reklamowanego produktu zostanie przez technika serwisowego ustalone, że usterka była spowodowana nieprawidłowym użyciem produktu, przez co reklamacja zostanie odrzucona, naprawa zostanie przeprowadzona na koszt właściciela produktu i to jedynie w przypadku, kiedy o taką naprawę wniesie.



11. Firma U.S.REST AND SHOP. LLC oferuje Klientom możliwość przedłużenia gwarancji aż do 36 miesięcy. Aby uzyskać prawo do tej przedłużonej gwarancji ponad ramę obowiązującego okresu gwarancyjnego (12 miesięcy) konieczne jest spełnienie następujących warunków:

- a) Przed wygaśnięciem ustawowego terminu gwarancji należy oddać działający produkt na bezpłatny przegląd do autoryzowanego serwisu. W pełni działający produkt musi być doręczony do ośrodka serwisowego w okresie od 10 do 12 miesięcy od daty kupna produktu.
- b) Dodatkowo do bezpłatnego przeglądu gwarancyjnego, w celu przedłużenia okresu gwarancyjnego, klient jest zobowiązany okazać oryginał niniejszej karty gwarancyjnej potwierdzonej przez sprzedawcę. W karcie gwarancyjnej musi być podana czytelna data zakupu produktu, oznaczenie rodzajowe i numery seryjne produktu. Jednocześnie z kartą gwarancyjną należy przedłożyć oryginał potwierdzenia zakupu produktu.
- c) W pełni działający produkt musi zostać doręczony do przeglądu gwarancyjnego czysty i kompletny, to znaczy łącznie ze wszystkimi elementami i osprzętem.
- d) Po przeprowadzeniu przeglądu serwisowego w karcie gwarancyjnej zostanie potwierdzone prawo do bezpłatnego przedłużenia gwarancji o jeden rok.
- e) Transport z serwisu do klienta zapewnia producent na koszt klienta.

Produkt:

Typ:

Numer seryjny:

Pieczętka i podpis:

Data sprzedaży:

Zapisy serwisu:

**Przy korzystaniu z reklamacji zalecamy przedłożyć dokument potwierdzający zakup produktu lub ewentualnie kartę gwarancyjną. Wyprodukowano dla RS-WETRA Group w PRC.**

**RS-WETRA Group, service ASIST**  
**Areál Moravolen, Janáčkova 760/4, 796 01 Jeseník, Czech Republic**  
**[www.wetra-xt.com/servis](http://www.wetra-xt.com/servis)**



## GARANTIESCHEIN - DE

### Garantiebedingungen

1. Auf dieses Produkt Marke ASIST gewährt die Gesellschaft U.S.REST AND SHOP, LLC, 24 Monate Garantie seit dem Verkaufsdatum. Die Garantie von 24 Monaten bezieht sich nicht auf die durch Verschleiß oder unsachgemäße Handhabung beschädigten Sachen. Im Widerspruch mit der Gebrauchsanweisung. Lebensdauer der Batterien beträgt 6 Monate seit dem Verkaufsdatum.
2. Diese Garantie umfasst kostenlose Reparatur oder Austausch der defekten- beschädigten Teile.
3. Mit Rücksicht darauf, dass das Werkzeug ASIST nur für Hausverwendung und Hobby Verwendung vorgesehen ist, empfiehlt der Hersteller und Importeur das Werkzeug nicht in extremen Bedingungen oder für Unternehmung zu benutzen.
4. Die Garantie kann nicht für Schäden und Defekte verwendet werden, die durch unsachgemäße Handhabung, Überlastung, Verwendung vom ungeeigneten Zubehör, mechanische Schäden, unbefugte Benutzung und natürlichen Verschleiß verursacht werden. Die Garantie gilt auch nicht für Schäden, die durch die nicht bestimmungsgemäße Verwendung des Produkts entstehen.
5. Importeure und Verkäufer sind nicht verantwortlich für Schäden, die durch unsachgemäße Handhabung und Bedienung dieses Produkts entstehen.
6. Im Reklamationsfall empfehlen wir Ihnen den Nachweis zu erbringen, womit der Kunde den Kauf des Produkts beweist, mit folgenden Angaben: das Verkaufsdatum, die Produkttypbezeichnung, die Seriennummer, der Firmenstempel und Unterschrift des Verkäufers. Wir empfehlen zur schnelleren Bearbeitung von Reklamationen und zur leichteren Identifizierung des Produkts den Garantieschein erfüllen zu lassen, der zum Bestandteil der Begleitdokumentation gehört.
7. Wir empfehlen das Werkzeug zu einer Garantiereparatur mit einem beigelegten Kaufbeleg (oder Kopien) zu senden. Aus den oben genannten Gründen empfehlen wir Ihnen den ausgefüllten Garantieschein beizufügen. Senden Sie das Produkt in einer festen Verpackung. (Wir empfehlen eine dem Produkt angepasste Originalverpackung) um mögliche Transportschäden zu vermeiden.
8. Reklamation machen Sie bei den Verkäufern geltend, bei denen Sie das Produkt oder das Werkzeug beschaffen haben.
9. Die Garantiezeit verlängert sich um die Zeit, in der sich das Produkt oder das Werkzeug im Garantieservice befinden.
10. Wenn ein Servicetechniker die Reklamation des beanstandeten Produkts prüft und stellt fest, dass der Defekt durch eine falsche Verwendung des Produkts verursacht wurde und der Anspruch daher zurückgewiesen wird, erfolgt die Reparatur auf Kosten des Eigentümers des Produkts nur auf Anfrage.
11. Die Gesellschaft U.S.REST AND SHOP, LLC bietet den Kunden die Möglichkeit der Garantieverlängerung bis auf 36 Monate. Um diese verlängerte Garantie über den Rahmen der gesetzlichen Garantiezeit (24 Monate) zu beanspruchen, sind folgende Bedingungen zu erfüllen:
  - a) Lassen Sie ein funktionsfähiges Produkt vor dem Ablauf der gesetzlichen Gewährleistungsfrist bei einem autorisierten Service unentgeltlich überprüfen. Ein voll funktionsfähiges Produkt muss zwischen 21 Monaten und 24 Monaten ab Kaufdatum an das Servicecenter geliefert werden.
  - b) Zu dieser kostenlosen Garantieprüfung zwecks Verlängerung der Garantiezeit ist der Kunde verpflichtet das vom Verkäufer bestätigte Original dieses Garantiescheins nachzuweisen. Der Garantieschein muss das Kaufdatum des Produkts, die Typenbezeichnung und die Seriennummer des Produkts deutlich beinhalten. Gleichzeitig mit dem Garantieschein ist ein Original der Quittung über den Warenkauf zu belegen.
  - c) Ein voll funktionsfähiges Produkt muss in einem sauberen und vollständigen Zustand zur Servicekontrolle geliefert werden, d. h. einschließlich aller Komponenten und Zubehörteile.
  - d) Nach der Servicekontrolle wird dem Kunden im Garantieschein den Anspruch auf eine einjährige kostenlose Garantieverlängerung bestätigt.
  - e) Den Transport vom Service zum Kunden wird der Hersteller auf Kosten des Kunden organisieren



Produkt:

Typ:

Seriennummer:

Stempel und Unterschrift:

Verkaufsdatum:

Aufzeichnungen des Services:

*Wir empfehlen bei Beanspruchung der Reklamation einen Beleg über den Produktkauf oder den Garantieschein vorzulegen. Hergestellt für **RS-WETRA Group** in PRC.*

*Sammelstelle für den Service nach Ablauf der Garantiezeit:*

**RS-WETRA Group, service ASIST**  
**Areál Moravolen, Janáčkova 760/4, 796 01 Jeseník, Czech Republic**  
**[www.wetra-xt.com/servis](http://www.wetra-xt.com/servis)**

## ZÁRUČNÍ LIST - HR

### Jamstveni uvjeti

1. Na navedeni proizvod marke ASIST, tvrtka U.S.REST AND SHOP. LLC pruža jamstvo od 24 mjeseca od datuma prodaje. Jamstvo od 24 mjeseca se ne odnosi na opremu oštećenu habanjem ili neispravnim rukovanjem u suprotnosti s uputama za uporabu. Vijek trajanja baterije je 6 mjeseci od datuma prodaje.
2. Ovo jamstvo uključuje besplatni popravak ili izmjenu pokvarenih - oštećenih dijelova.
3. S obzirom da su alati ASIST namijenjeni samo za kućnu ili hobi uporabu, proizvođač i uvoznik ne preporučaju koristiti ovaj alat pod posebno teškim uvjetima te za djelatnost poslovanja.
4. Jamstvo se ne može primijeniti na štete i kvarove uzrokovane uslijed neprofesionalnog rukovanja, pretjeranog opterećenja, primjenom neispravne dodatne opreme, mehaničkim oštećenjem, rukovanjem neovlaštene osobe i normalnim trošenjem. Jamstvo se također ne odnosi na oštećenja zbog neke druge primjene proizvoda nego za koju je isti namijenjen.
5. Uvoznik kao ni prodavač ne odgovaraju za štete uzrokovane uslijed neprofesionalnog rukovanja ili rada s ovim proizvodom.
6. U slučaju primjene reklamacije preporučamo predočiti račun o kupnji, kojim kupac dokazuje da je proizvod kupio i na kojem je naznačeno: datum prodaje, tipska oznaka proizvoda, serijski broj, pečat prodavaonice i potpis prodavača. Kako bi se reklamacija što je moguće prije riješila i jednostavnije identifikacije proizvoda, preporučamo popuniti jamstveni list koji je u sastavu prateće dokumentacije.
7. Preporučamo vam da alat koji šaljete na popravak tijekom jamstva dostavite zajedno s računom o kupnji proizvoda (eventualno kopiju). Zbog gore navedenih razloga preporučamo priložiti popunjeni jamstveni list. Proizvod šaljite čvrstom pakiranju (preporučamo izvorno pakiranje prilagođeno izravno za proizvod), tako će se spriječiti eventualno oštećenje tijekom transporta.
8. Reklamaciju primijenite kod prodavača od kojih ste proizvod ili alat kupili.
9. Jamstveni rok se produljuje za razdoblje tijekom kojega su proizvod ili alat bili na jamstvenom popravku.
10. Ako servisni tehničar tijekom kontrole proizvoda koji reklamirate utvrdi da je kvar uzrokovan uslijed nepravilne uporabe proizvoda te ukoliko reklamacija neće biti prihvaćena, popravak će se izvršiti na trošak vlasnika proizvoda jedino ako će isti to zahtijevati.
11. Tvrtka U.S.REST AND SHOP. LLC svojim kupcima nudi mogućnost produljenja jamstva čak na 36 mjeseci. Za dobivanje produljenja jamstva iznad okvira zakonskog jamstvenog roka (24 mjeseca) moraju biti ispunjeni sljedeći uvjeti:
  - a) Prije isteka zakonskog jamstvenog roka funkcionalan proizvod dopremite besplatno pregledati u ovlaštenom servisu. Potpuno funkcionalan proizvod potrebno je dopremiti u ovlašteni servis u razdoblju od 21 mjeseci do 24 mjeseca od datuma kupnje proizvoda.
  - b) Za ovaj besplatan jamstveni pregled u svrsi produljenja jamstvenog roka kupac je obavezan predočiti original ovog jamstvenog lista potvrđenog od strane prodavača. U jamstvenom listu čitljivo mora biti naveden datum kupnje proizvoda, tipska oznaka i serijski broj proizvoda. Istodobno sa jamstvenim listom potrebno je predočiti original potvrde o kupnji robe.
  - c) Potpuno funkcionalan proizvod potrebno je dopremiti u servis na pregled u čistom i cjelovitom stanju, uključujući sve dijelove i opremu.
  - d) Poslije servisnog pregleda kupac će u jamstveni list dobiti potvrdu da ima pravo na besplatno produljenje jamstva za jednu godinu.
  - e) Prijevoz iz servisa kupcu osigurava proizvođač na troškove kupca.



Proizvod:

Tip:

Serijski broj:

Pečat i potpis:

Datum prodaje

Zapisi sa popravka:

**Za potrebe primjene reklamacije preporučamo predočiti dokaz o kupnji proizvoda ili eventualno jamstveni list.**

**Proizvedeno za RS-WETRA Group u PRC.**

**Sabirni mjesto servisa poslije isteka jamstva:**

**RS-WETRA Group, service ASIST**  
**Areál Moravolen, Janáčkova 760/4, 796 01 Jeseník, Czech Republic**  
**[www.wetra-xt.com/servis](http://www.wetra-xt.com/servis)**

## WARRANTY CARD - EN

### Warranty Conditions

1. The company U.S.REST AND SHOP. LLC, grants a guarantee of 24 months from the date of purchase for the above stated product. The battery service life is 6 months from the date of purchase. The warranty conditions are governed by the Civil Code.
2. The warranty does not cover wearing of the product caused by its usual use. This means that the warranty does not cover carbons, lubricants, rubber sealing on moving parts of the product or co on wear of moving parts, etc.  
With respect to the fact that the ASIST tools are designed for domestic use only, i.e. hobby use, the manufacturer or the importer do not reco end to use this equipment under extreme conditions and for business activities.
3. If the customer claims damages and defects caused by improper handling, overloading, use of incorrect accessories, mechanical damages, unauthorized repairs and natural wear, this may be the reason for rejection of the claim.
4. The importer or the seller are not liable for damages caused by improper handling and operation of this product. Use the product only in accordance with the attached instructions for use.
5. In the case of a complaint, we reco end to submit a document which proves that the customer has purchased the product, which is indicated by: date of purchase, type designation, serial number, stamp and signature of the seller. To settle the claim faster and identify the product more easily, we reco end to have the Warranty Card filled. The Warranty Card is a part of the accompanying documentation.
6. We reco end to send the power tool to our warranty repair centre with an inserted prove of purchase (or its copy).  
Due to above stated reasons, we reco end to attach a filled-in Warranty Card. We reco end to send the power tool in a solid packaging (e.g. the original packaging designed for the product) to prevent possible damages during transport.
7. Raise your claim at the seller, where you have purchased the product or the power tool, or in an authorized service centre specified in this manual.
8. If our service technician finds out during inspection of the claimed product that the defect was caused by incorrect use of the product and thus the claim will be rejected, a non-warranty repair may be agreed upon and scheduled for performance. Such non-warranty repair will be performed at the expenses of the owner of the product.
9. The company U.S.REST AND SHOP. LLC, offers a warranty extension up to 36 months to its customers. To be entitled for such extended warranty beyond the standard warranty period (24 months), the following conditions must be met:
  - a) Before the expiration of the statutory warranty period, the product must be checked in an authorized service centre (free of charge). The fully functional product must be delivered to the service centre in the period from 21 months to 24 months since the date of purchase.
  - b) For the purpose of this free warranty inspection in order to extend the warranty period, the customer must present the original of this Warranty Card signed by the seller. The date of purchase of the product, its type designation and serial number must be legibly written in the Warranty Card. Together with the Warranty Card, the original receipt of purchase must also be presented.
  - c) The fully functional product must be delivered for inspection as clean and complete, i.e. including all components and accessories.
  - d) After the service inspection is done, the entitlement for a warranty period extended by one year free of charge is validated in the Warranty Card.
  - e) The transport from the service centre to the customer is provided by the manufacturer at customer's expenses.



Product:

Type:

Serial Number:

Stamp and Signature:

Date of Sale:

Service centre notes:

When raising a claim, we reco end to provide proof of purchase declaring the purchase of the product, or to provide the respective Warranty Card. Manufactured for **RS-WETRA Group** in PRC.

Collection point for the after-warranty service:

**RS-WETRA Group, service ASIST**  
**Areál Moravolen, Janáčkova 760/4, 796 01 Jeseník, Czech Republic**  
[www.wetra-xt.com/servis](http://www.wetra-xt.com/servis)

## BON DE GARANTIE- FR

### Conditions de garantie

1. U.S.REST AND SHOP, LLC, accorde une garantie de 24 mois sur le produit de la marque ASIST , à compter de la date d'achat. Les batteries ont une durée de vie de 6 mois, à compter de la date d'achat. Les conditions de garanties sont régies par les dispositions relatives du code civil.
- 2 La garantie ne couvre pas l'usure du produit provoqué par une utilisation normale du produit. Cela signifie que la garantie ne s'applique pas aux charbons, lubrifiants, les joints caoutchouc des pièces mobiles du produit ni à l'usure normale des pièces mobiles etc. Vu que les outils ASIST sont conçus pour un usage domestique ou bricoleur, le fabricant et le fournisseur déconseillent d'utiliser cet outil dans des conditions extrêmes ou dans le cadre d'une activité entrepreneuriale.
3. La réclamation du produit en raison de l'endommagement ou du défaut du produit suite à un traitement inapproprié, une utilisation excessive ou incorrecte, un endommagement mécanique, l'intervention d'une personne non autorisée ou l'usure normale peut être rejetée.
4. Ni le fabricant ni le vendeur ne seront tenus responsable pour les dommages entraînés par un traitement ou une opération inappropriée du produit. Utilisez le produit en stricte conformité avec le mode d'emploi fourni.
5. Si vous souhaitez appliquer la garantie, nous vous conseillons de présenter une preuve d'achat sur laquelle sera indiqué : la date d'achat, la désignation du type de produit, le numéro de série, le cachet du magasin et la signature du vendeur. Pour accélérer le processus de réclamation et faciliter l'identification du produit, nous vous conseillons de faire remplir le bon de garantie qui fait partie de la documentation d'origine.
6. En plus du produit, il est conseillé d'envoyer à l'atelier de réparation correspondant aussi le reçu (ou son copie) attestant l'achat du produit.
- Pour ces raisons, nous vous conseillons de joindre un bon de garantie rempli. Il est recommandé d'envoyer le produit dans un emballage solide (si possible, l'emballage original, conçu pour le produit), afin d'éviter tout dommage au cours du transport.
7. La réclamation doit être déposée chez le vendeur qui vous a vendu le produit ou les outils, ou auprès du centre de service autorisé, indiqué dans le présent mode d'emploi.
8. Si, pendant le contrôle du produit réclamé, le technicien de service constate que le défaut a été provoqué par une mauvaise utilisation du produit et, par conséquent, refuse la réclamation, il est possible d'arranger une réparation en dehors de la garantie, qui sera effectuée dans un délai convenu et aux frais du propriétaire du produit.
9. La société U.S.REST AND SHOP, LLC, permet à ses clients de prolonger la garantie jusqu'à 36 mois. Pour obtenir le droit à la prolongation de la garantie au-delà de la durée de garantie définie par la loi (24 mois), il faut remplir les conditions suivantes :
  - a) Faire inspecter le produit, gratuitement, dans un centre de service autorisé avant l'expiration du délai de garantie.
  - Un produit pleinement opérationnel doit être livré au centre de service autorisé pendant la période de 21 - 24 mois depuis la date d'achat du produit.
  - b) Pour effectuer cette inspection gratuite en vue de prolonger la garantie, le client doit fournir l'original du présent bon de garantie confirmé par le vendeur. Dans le bon de garantie doit être indiqué, de manière lisible, la date d'achat du produit, la désignation du type de produit et les numéros de série du produit. En plus du bon de garantie, il faut fournir l'original du reçu d'achat du produit.
  - c) Un produit pleinement fonctionnel envoyé pour l'inspection technique doit être propre et complète, c'est-à-dire avec toutes les pièces et tous les accessoires.
  - d) Suite à l'inspection technique, il sera indiqué dans le bon de garantie que le client avait obtenu le droit à la prolongation de la garantie d'un an supplémentaire.
  - e) Le transport du produit depuis le centre de service au client est assuré par le fabricant aux frais du client.



Produit :

Type :

Numéro de série :

Cachet et signature :

Date de vente :

Notes du centre de réparation :

Il est recommandé de fournir un reçu d'achat du produit ou le bon de garantie en déposant la réclamation.

Créé pour **RS-WETRA Group** en PRC.

Point de collecte pour les services fournis après l'expiration de la garantie :

**RS-WETRA Group, service ASIST**  
**Areál Moravolen, Janáčkova 760/4, 796 01 Jeseník, Czech Republic**  
**[www.wetra-xt.com/servis](http://www.wetra-xt.com/servis)**

## CERTIFICATO DI GARANZIA - IT

### Condizioni di garanzia

1. La società U.S.REST AND SHOP. LLC, concede per il prodotto specificato del marchio ASIST una garanzia di 24 mesi a decorrere dalla data di vendita.

La durata della batteria è di 6 mesia decorrere dalla data di vendita. Le condizioni di garanzia sono disciplinate dalle pertinenti disposizioni del Codice civile.

2. La garanzia non si applica all'usura del prodotto causata dal suo normale utilizzo. In altri termini, la garanzia non si applica ai carboni, grassi, alle guarnizioni di go a sulle parti mobili del prodotto o alla normale usura delle parti mobili ecc.

Considerando che l'utensile ASIST è destinato solo all'uso domestico – hobbistica, il produttore né l'importatore consigliano di utilizzare l'utensile i condizioni estreme e per attività co erciali.

3. Nel caso in cui venga applicato dal cliente il diritto di garanzia per danni e difetti causati dall'uso improprio, dal sovraccarico, dall'uso di accessori non addatti, dai danni meccanici, dall'intervento non autorizzato e dall'usura naturale, può essere il motivo per respingere il reclamo.

4. L'importatore né il venditore sono responsabili per danni causati da manipolazione e utilizzo impropri del prodotto. Utilizzare il prodotto solo in conformità con le istruzioni per l'uso allegate.

5. In caso di reclamo si consiglia di fornire un documento, con il quale il cliente dimostra l'acquisto del prodotto dove di solito viene indicato: la data di vendita, la designazione del tipo del prodotto, il numero di serie, il timbro del negozio e la firma del venditore. Per un disbrigo del reclamo più rapido e per un'identificazione del prodotto più facile si consiglia di farsi compilare il certificato di garanzia, il quale fa parte della documentazione di accompagnamento.

6. Si consiglia di inviare l'utensile per una riparazione di garanzia con un certificato di acquisto allegato (eventualmente una sua copia).

Per i motivi sopra indicati si consiglia di allegare il certificato di garanzia compilato. Si consiglia di inviare il prodotto in un imballo solido (si raccomanda l'imballo originale adattato direttamente sul prodotto) per evitare eventuali danni durante il trasporto.

7. Presentare il reclamo presso il venditore, da cui il prodotto o il dispositivo è stato acquistato, eventualmente presso un centro di assistenza elencato nelle presenti istruzioni.

8. Se, ispezionando il prodotto contestato, il tecnico dell'assistenza rileva che il difetto è stato causato dall'utilizzo improprio del prodotto e il reclamo quindi sarà respinto, si può concordare una riparazione fuori garanzia, la quale verrà eseguita alla data concordata e alle spese del proprietario del prodotto.

9. La società U.S.REST AND SHOP. LLC, offre ai clienti la possibilità di estendere la garanzia fino ai 36 mesi. Per beneficiare di tale garanzia estesa oltre il periodo di garanzia legale (24 mesi) devono essere soddisfatti i seguenti requisiti:

a) Far ispezionare gratuitamente il prodotto funzionale presso un centro di assistenza prima della scadenza del periodo della garanzia legale. Il prodotto perfettamente funzionante deve essere consegnato al centro di assistenza nel periodo dal mese 21 al mese 24 a decorrere dalla data d'acquisto.

b) Il cliente è tenuto a presentare il certificato di garanzia originale autenticato dal venditore all'ispezione gratuita di garanzia al fine di estendere il periodo di garanzia. Il certificato di garanzia deve contenere una specificazione leggibile della data di acquisto del prodotto, della designazione di tipo e del numero di serie del prodotto. Oltre al certificato di garanzia è necessario presentare la ricevuta originale del prodotto.

c) Il prodotto perfettamente funzionante deve essere consegnato per l'ispezione dell'assistenzapulito e completo, i.e. compresi tutti i componenti e accessori.

d) Dopo l'ispezione dell'assistenza il cliente riceverà una conferma del diritto a una garanzia gratuita estesa per un anno.

e) Il produttore provvede al trasporto dal centro di assistenza al cliente a spese del cliente.



Prodotto:

Tipo:

Numero di serie:

Timbro e firma:

Data di vendita:

Annotazioni dell'officina di riparazione:

Quando si presenta un reclamo, si consiglia di presentare il certificato di acquisto del prodotto o eventualmente il certificato di garanzia. Prodotto per **RS-WETRA Group** in PRC.

Punto di raccolta dell'assistenza post-garanzia:

**RS-WETRA Group, service ASIST**  
**Areál Moravolen, Janáčkova 760/4, 796 01 Jeseník, Czech Republic**  
[www.wetra-xt.com/servis](http://www.wetra-xt.com/servis)

## CERTIFICADO DE GARANTÍA - ES

### Condiciones de garantía

1. La compañía U.S.REST AND SHOP. LLC, proporciona para el producto ASIST descrito anteriormente una garantía de 24 meses a partir de la fecha de venta.

La duración de la batería es de 6 meses a partir de la fecha de venta. Las condiciones de la garantía se rigen por las disposiciones pertinentes del Código Civil.

2. La garantía no cubre el desgaste causado por el uso normal del producto. Es decir, la garantía no se aplica a los carbones, grasas lubricantes, sellos de goma en las partes móviles del producto o al desgaste normal de las partes móviles, etc.

Como la herramienta ASIST está destinada solo para uso doméstico - hobby, ni el fabricante ni el importador recomiendan usar esta herramienta en condiciones extremas y para actividades comerciales.

3. En caso de que el cliente reclame la garantía por daños y defectos causados por un manejo inadecuado, sobrecarga, uso de accesorios incorrectos, daños mecánicos, utilización por personas no autorizadas y desgaste natural, ésta puede ser una razón para rechazar el reclamo.

4. Ni el importador ni el vendedor son responsables de los daños causados por el manejo y manipulación incorrectos de este producto. Utilice el producto solo de acuerdo con el manual de instrucciones adjunto.

5. En caso de una reclamación, recomendamos presentar un documento que compruebe la compra del producto por parte del cliente, donde se indique: fecha de compra, designación del tipo de producto, número de serie, sello de la tienda y firma del vendedor. Para procesar quejas de manera más rápida y para identificar el producto más fácilmente, le recomendamos rellenar el certificado de garantía, que forma parte de la documentación original.

6. Recomendamos que envíe la herramienta para reparación en garantía junto con el comprobante de compra (o su copia).

Por las razones anteriores, recomendamos adjuntar el certificado de garantía rellenado. Recomendamos enviar el producto en un embalaje resistente (recomendamos el embalaje original adaptado directamente al producto) para evitar daños durante el transporte.

7. Realice una reclamación en el distribuidor donde compró el producto o la herramienta, o en un centro de servicio autorizado que figura en este manual.

8. Si el técnico de servicio descubre durante la inspección del producto reclamado que el defecto fue causado por el uso incorrecto del producto y, por lo tanto, el reclamo es rechazado, es posible solicitar una reparación fuera de garantía, que se llevará a cabo en el momento acordado y a cargo del propietario.

9. La compañía U.S.REST AND SHOP. LLC, ofrece a los clientes la opción de extender la garantía hasta 36 meses. Para calificar para esta garantía extendida más allá del período de garantía legal (24 meses), se deben cumplir las siguientes condiciones:

a) Haga inspeccionar la funcionalidad del producto de forma gratuita en un centro de servicio autorizado antes de que expire el período de garantía legal.

Se debe entregar un producto totalmente funcionante al centro de servicio dentro de un período de 21 a 24 meses a partir de la fecha de compra.

b) Para esta inspección de garantía gratuita con el fin de extender el período de garantía, el cliente está obligado a presentar el original de este certificado de garantía confirmado por el vendedor. La fecha de compra del producto, la designación del tipo y el número de serie del producto deben ser claramente legibles en el certificado de garantía. Junto con el certificado de garantía, es necesario presentar el recibo original de la compra de productos.

c) El producto debe ser entregado completamente funcionante, limpio y completo, es decir incluidos todos los componentes y accesorios, para la inspección de servicio.

d) Después de la inspección de servicio, se confirmará al cliente en el certificado de garantía el derecho a una garantía extendida gratuita por un año.

e) El transporte desde el servicio al cliente será provisto por el fabricante a cargo del cliente



Producto:

Tipo:

Número de serie:

Sello y firma:

Fecha de venta:

Notas del centro de reparaciones:

Al presentar una queja, le recomendamos que presente un comprobante de compra del producto o posiblemente un certificado de garantía. Hecho para el **RS-WETRA Group** en pRC.

Punto de recogida post servicio de garantía:

**RS-WETRA Group, service ASIST**  
**Areál Moravolen, Janáčkova 760/4, 796 01 Jeseník, Czech Republic**  
**[www.wetra-xt.com/servis](http://www.wetra-xt.com/servis)**

# ***RS WETRA***

**GROUP**

***Asist***®

***Asist***®  
*smart garden*

**NORDIX**®  
SHARP TOOLS

**GIORI**  
MILANO - 1888

**J.⊕.WRIGHT**  
SINCE 1878

**MAURITZ**®  
GENÈVE

***REPORTER***