



GARDENIUS

smart garden



**THERMAL
WEED
KILLER
2000W**

GE6V200

PŘEKLAD PŮVODNÍHO NÁVODU K POUŽITÍ

PREKLAD PŮVODNÉHO NÁVODU NA POUŽITIE - AZ ALKALMAZÁSI ORSZÁGOS UTASÍTÁSOK FORDÍTÁSA -

PREVOD IZVIRNIH NAVODIL ZA UPORABO - TŁUMACZENIE ORYGINALNYCH INSTRUKCJI DO UŻYTKU

ÜBERSETZUNG DER URSPRÜNGLICHEN GEBRAUCHSANLEITUNG - PRIJEVOD PRETHODNE UPUTE ZA UPORABU

CZ	- HORKOVZDUŠNÝ LIKVIDÁTOR PLEVELE 2000W - NÁVOD K POUŽITÍ	4 - 7
SK	- TEPLUVZDUŠNÝ LIKVIDÁTOR BURINY 2000W - NÁVOD NA POUŽITIE	8 - 11
HU	- FORRÓ LEVEGŐS GYOMIRTÓ 2000W - KEZELÉSI UTASÍTÁS	12 - 15
PL	- URZĄDZENIE DO NISZCZENIA CHWASTÓW GORĄCYM POWIETRZEM 2000W - INSTRUKCJA OBSŁUGI	16 - 19
DE	- HEISSLUFT-UNKRAUT VERNICHTER 2000W - ANLEITUNG	20 - 23
HR	- UREDAJ ZA UNIŠTAVANJE KOROVARA VRUĆI ZRAK 2000W - UPUTE ZA UPORABU	24 - 27
SLO	- EL. GORILNIK ZA UNIČEVANJE PLEVELA 2000W - NAVODILA ZA UPORABO	

SYMBOLS

Náradí je určeno pouze pro domácí - hobby použití.
Náradie je určené iba pre domáce - hobby použitie.
A szerszám célja az otthoni - hobby használatra.
Orodje je namenjeno izključno za domačo ali hobi uporabo.
Narzędzie jest przeznaczone jedynie do użycia domowego lub hobbyistycznego.
Das Werkzeug ist nur für Haus - Hobbynutzung vorgesehen.
Alat je namijenjen samo kućnu - hobi uporabu



Před prvním použitím si přečtěte návod k obsluze
Pred prvím použitím si prečítajte návod na použitie
Beüzemelés előtt olvassa el a használati utasítást
Pred prvo uporabo preberite navodila za uporabo!
Przed pierwszym użyciem uważnie przeczytaj instrukcję obsługi.

Vor dem ersten Einsatz lesen Sie die Bedienungsanleitung
Prije prve uporabe molimo pročitati upute za rukovanje.



Nebezpečí
Nebezpečie
Figyelmeztetés
Nevarnost!
Niebezpieczeństwo
Gefahr
Opasnost



Vyjměte zástrčku ze zásuvky okamžitě, pokud je kabel poškozen
Vyberte zástrčku zo zásuvky okamžite, ak je kábel poškodený
Vegye ki a hálózati csatlakozót azonnal, ha a kábel sérült
Vtíkalo vzemite iz vtičnice takoj, če je kábel poškodovan
Wymnij wtyczkę z gniazdka natychmiast, jeśli kabel jest uszkodzony
Odmah uklonite utikač iz utičnice ako je kábel oštećen
Ziehen Sie sofort den Netzstecker, wenn das Kabel beschädigt ist



Používejte ochranu sluchu
Používajte ochranu sluchu
Használjon fülvédőt
Uporabljajte zaščitna sredstva za varovanje sluha!
Używaj środków ochrony sluchu
Nutzen Sie Gehörschutz
Koristite zaštitu sluha



Nepracujte v dešti
Nevystavujte dažďu
Ne tegye ki eső
Ne delajte v dežju
Nie wystawiać na deszcz
Nicht dem Regen aussetzen
Ne izlažite kiši



Používejte ochranu zraku
Používajte ochranu zraku
Használjon védőszemüveget
Uporabljajte zaščitna sredstva za varovanje vida!
Używaj środków ochrony wzroku
Nutzen Sie Augenschutz
Koristite zaštitu vida



Používejte ochranné rukavice
Používajte ochranné rukavice
Viseljen védőkesztyűt
Nosite zaščitne rokavice
Nosić rękawice ochronne
Schutzhandschuhe tragen
Nosite zaštitne rukavice



Používejte Ochrannou dýchací roušku
Používajte ochrannú dýchaciu rúžku
Használjon porvédő maszkot
Uporabljajte zaščitno dihalno masko!
Używaj maski ochronnej
Nutzen Sie Mundschutz
Koristite zaštitnu masku za disanje



Dvojité izolace
Dvojité izolácia
Dupla szigetelés
Dvojna izolacija
Podwójna izolacja
Doppelte Isolation
Dupla izolacija



Nebezpečí úrazu elektrickým proudem
Nebezpečie úrazu elektrickým prúdom
Áramütésveszély
Nevarnost poškodbe z električnim tokom!
Niebezpieczeństwo porażenia prądem elektrycznym
Gefahr des Stromschlags
Opasnost od udara električnom strujom

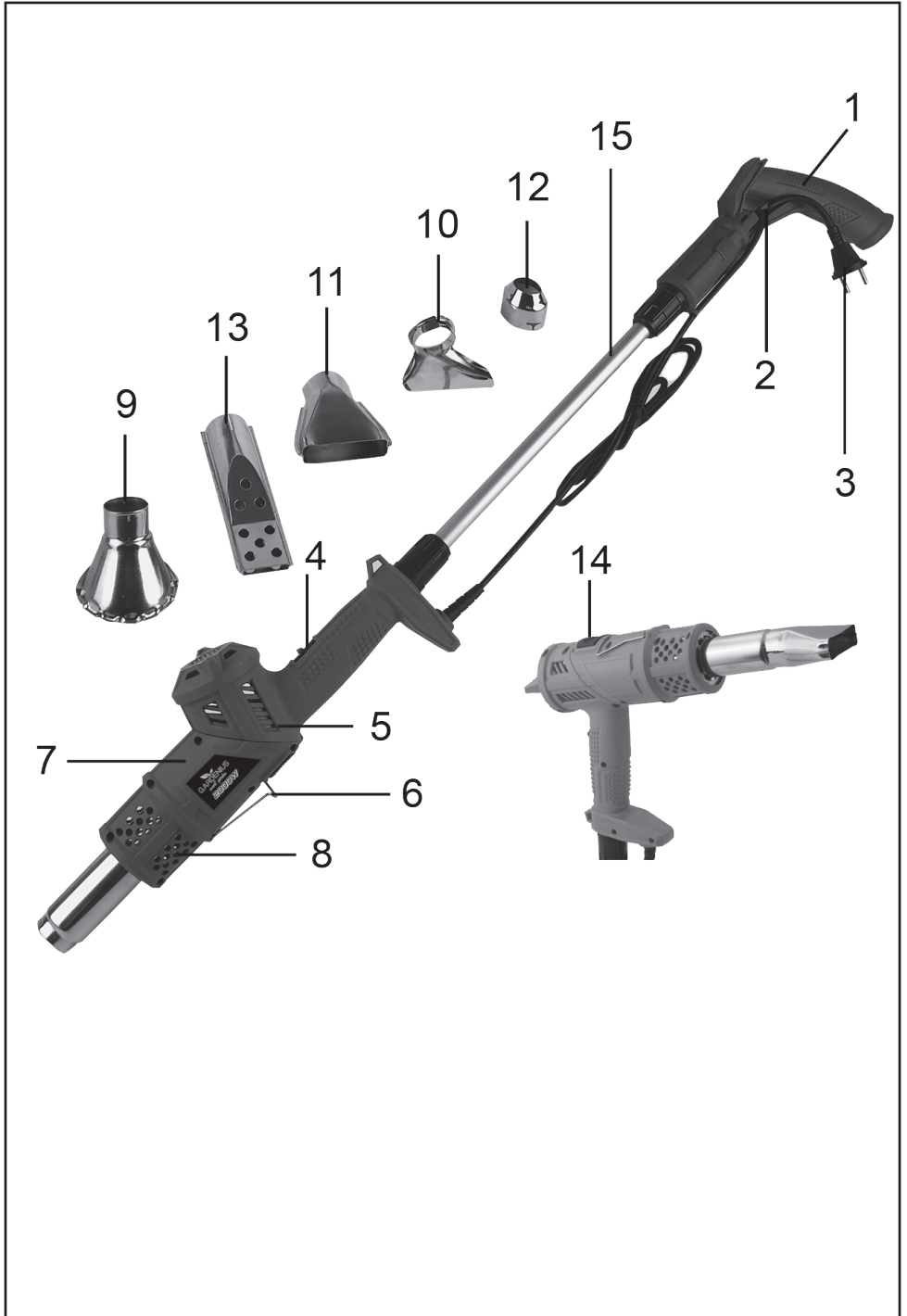

OBCENÉ BEZPEČNOSTNÍ POKYNY

Tyto bezpečnostní pokyny si přečtěte a prostudujte, zapamatujte a uschovejte

UPOZORNĚNÍ: Při používání elektrických strojů a elektrického nářadí je nutno respektovat a dodržovat následující bezpečnostní pokyny z důvodů ochrany před úrazem elektrickým proudem, zraněním osob a nebezpečím vzniku požáru. Výrazem „elektrické nářadí“ je ve všech níže uvedených pokynech myšleno jak elektrické nářadí napájené ze sítě (napájecím kabelem), tak nářadí napájené z baterií (bez napájecího kabelu).
 Uschovejte všechna varování a pokyny pro příští použití.

1. Pracovní prostředí

a) Udržujte pracovní prostor v čistém stavu a dobře osvětlen. Nepořádek a tmavá místa na pracovišti bývají příčinou úrazů. Uklíďte nářadí, které právě nepoužíváte.

b) Nepoužívejte elektrické nářadí v prostředí s nebezpečím vzniku požáru nebo výbuchu, to znamená v místech, kde se vyskytují hořlavé kapaliny, plyny nebo prach. V elektrickém nářadí vzniká na komutátoru jiskření, které může být příčinou vznícení prachu nebo výparů.

c) Při používání el. nářadí zamezte přístupu nepovolancých osob, zejména dětí, do pracovního prostoru! Budete-li vyrušováni, můžete ztratit kontrolu nad prováděnou činností. V žádném případě nenechávejte el. nářadí bez dohledu. Zabraňte zvířatům přístup k zařízení.

2. Elektrická bezpečnost

a) Vidlice napájecího kabelu elektrického nářadí musí odpovídat síťové zásuvce. Nikdy jakýmkoliv způsobem neupravujte vidlici. K nářadí, které má na vidlici napájecího kabelu ochranný kolík, nikdy nepoužívejte rozvodky ani jiné adaptéry. Nepoškozené vidlice a odpovídající zásuvky omezi nebezpečí úrazu elektrickým proudem. Poškozené nebo zamotané napájecí kabely zvyšují nebezpečí úrazu elektrickým proudem. Pokud je síťový kabel poškozen, je nutno jej nahradit novým síťovým kabelem, který je možné získat v autorizovaném servisním středisku nebo u dovozce.

b) Vyvarujte se dotyku těla s uzemněnými předměty, jako např. potrubí, tělesa ústředního topení, sporáky a chladničky. Nebezpečí úrazu elektrickým proudem je větší, je-li vaše tělo spojeno se zemí.

c) Nevystavujte elektrické nářadí déle, vlnku nebo mokru. Elektrické nářadí se nikdy nedotýkejte mokrou rukama. Elektrické nářadí nikdy neumývejte pod tekoucí vodou ani je nepounežte do vody.

d) Nepoužívejte napájecí kabel k jinému účelu, než pro jaký je určen. Nikdy nenoste a netahajte elektrické nářadí za napájecí kabel. Nevytahujte vidlici ze zásuvky tahem za kabel. Zabraňte mechanickému poškození elektrických kabelů ostřími nebo horkými předměty.

e) El. nářadí bylo vyrobeno výlučně pro napájení střídavým el. proudem. Vždy zkontrolujte, že elektrické napětí odpovídá údajům uvedenému na typovém štítku nářadí.

f) Nikdy nepřejížděte s nářadím, které má poškozený el. kabel nebo vidlici, nebo spadlo na zem a je jakýmkoliv způsobem poškozené.

g) V případě použití prodlužovacího kabelu vždy zkontrolujte, že jeho technické parametry odpovídají údajům uvedeným na typovém štítku nářadí. Je-li elektrické nářadí používáno venku, používejte prodlužovací kabel vhodný pro venkovní použití. Při použití prodlužovacích bund je nutné je rozvinout, aby nedocházelo k přehřátí kabelu.

h) Je-li elektrické nářadí používáno ve vlhkých prostorech nebo venku, je povoleno jej používat pouze, pokud je zapojeno do el. obvodu s proudovým chráničem ≤ 30 mA. Použití el. obvodu s chráničem /RCD/ snižuje riziko úrazu elektrickým proudem.

i) Ruční el. nářadí držte výhradně za izolované plochy určené k uchopení, protože při provozu může dojít ke kontaktu řezacího či vrtačického příslušenství se skrytým vodičem nebo s napájecí šňůrou nářadí.

3. Bezpečnost osob

a) Při používání elektrického nářadí buďte pozorní a ostražití, věnujte maximální pozornost činnosti, kterou právě provádíte. Soustřeďte se na práci. Nepřejížděte s elektrickým nářadím pokud jste unaveni, nebo jste-li pod vlivem drogy, alkoholu nebo léků. I chvilková nepozornost při používání elektrického nářadí může vést k vážnému poranění osob. Při práci s el. nářadím nejezte, nepijte a nekuřte.

b) Používejte ochranné pomůcky. Vždy používejte ochranu zraku. Používejte ochranné prostředky odpovídající druhu práce, kterou provádíte. Ochranné pomůcky jako např. respirátor, bezpečnostní obuv s protiskluzovou úpravou, pokrýváka hlavy nebo ochranná sluchová souprava v souladu s podmínkami práce snižují riziko poranění osob.

c) Vyvarujte se neúmyslného zapnutí nářadí. Nepřeházejte nářadí, které je připojeno k elektrické síti, s přersem na spínači nebo na spoušti. Před připojením k elektrickému napájení se ujistěte, že spínač nebo spoušť jsou v poloze „vypnutý“. Přenášení nářadí s přersem na spínači nebo zapojování vidlice nářadí do zásuvky se zapnutým spínačem může být příčinou vážných úrazů.

d) Před zapnutím nářadí odstraňte všechny seřizovací klíče a nástroje. Seřizovací klíč nebo nástroj, který zůstane připevněn k otáčející se části elektrického nářadí může být příčinou poranění osob.

e) Vždy udržujte stabilní postoj a rovnováhu. Pracujte jen tam, kam bezpečně dosáhnete. Nikdy nepřecíhujte vlastní sílu. Nepoužívejte elektrické nářadí, jste-li unaveni.

f) Oblékejte se vhodným způsobem. Používejte pracovní oděv. Nenoste volné oděvy ani šperky. Dbejte na to, aby se vaše vlasy, oděv, rukavice nebo jiná část vašeho těla nedostala do přílišné blízkosti rotujících nebo rozpálených částí el.nářadí.

g) Připojte zařízení k odsávání prachu. Jestliže má nářadí možnost připojení zařízení pro zachycování nebo odsávání prachu, zajistěte, aby

došlo k jeho řádnému připojení a používání. Použití těchto zařízení může omezit nebezpečí vznikající prachem.

h) Pevně upevněte obrobek. Použijte truhlářskou svěrku nebo svěrák pro upevnění dílu, který budete obrábět.

i) Nepoužívejte elektrické nářadí pokud jste pod vlivem alkoholu, drog, léků nebo jiných omamných či návykových látek.

j) Toto zařízení není určeno pro použití osobami (včetně dětí) se sníženými fyzickými, smyslovými nebo mentálními schopnostmi nebo s nedostatkem zkušeností a znalostí, pokud nejsou pod dozorem nebo nedostali pokyny s ohledem na použití zařízení od osoby zodpovědné za jejich bezpečnost. Děti musí být pod dozorem, aby jste se ujistili, že si nehrají se zařízením.

4. Používání elektrického nářadí a jeho údržba

a) El. nářadí vždy odpojte z el. sítě v případě jakéhokoliv problému při práci, před každým čišněním nebo údržbou, při každém přesunu a po ukončení práce! Nikdy nepřejížděte s el. nářadím, pokud je jakýmkoliv způsobem poškozené.

b) Pokud začne nářadí vydávat abnormální zvuk nebo zápach, okamžitě ukončete práci.

c) Elektrické nářadí nepřetěžujte. Elektrické nářadí bude pracovat lépe a bezpečněji, pokud je budete provozovat v otáčkách, pro které bylo navrženo. Používejte správné nářadí, které je určeno pro danou činnost. Správné nářadí bude lépe a bezpečněji vykonávat práci, pro kterou bylo zkonstruováno.

d) Nepoužívejte elektrické nářadí, které nelze bezpečně zapnout a vypnout ovládacím spínačem. Používání takového nářadí je nebezpečné. Vadné spínače musí být opraveny certifikovaným servisem.

e) Odpojte nářadí od zdroje elektrické energie předtím, než začnete provádět jeho seřizování, výměnu příslušenství nebo údržbu. Toto opatření zamezí nebezpečí náhodného spuštění.

f) Nepoužívané elektrické nářadí uklíďte a uschovejte tak, aby bylo mimo dosah dětí a nepovolancých osob. Elektrické nářadí v rukou nezkušených uživatelu může být nebezpečné. Elektrické nářadí skladujte na suchém a bezpečném místě.

g) Udržujte elektrické nářadí v dobrém stavu. Pravidelně kontrole seřizení pohyblivých se částí a jejich pohyblivost. Kontrolyte zda nedošlo k poškození ochranných krytů nebo jiných částí, které mohou ohrozit bezpečnou funkci elektrického nářadí. Je-li nářadí poškozeno, před dalším použitím zajistěte jeho řádnou opravu. Mnoho úrazů je způsobeno špatně udržovanými elektrickým nářadím.

h) Řezací nástroje udržujte ostří a čisté. Správné udržování a naostření nástroje usnadní práci, omezí nebezpečí zranění a práce s nimi se snáze kontroly. Použití jiných příslušenství než těch, která jsou uvedena v návodu k obsluze mohou způsobit poškození nářadí a být příčinou zranění.

i) Elektrické nářadí, příslušenství, pracovní nástroje atd. používejte v souladu s těmito pokyny a takovým způsobem, který je předepsán pro konkrétní elektrické nářadí a to s ohledem na dané podmínky práce a druh prováděné práce. Používání nářadí k jiným účelům, než pro jaké je určeno, může vést k nebezpečným situacím.

5. Používání akumulátorového nářadí

a) Před vložením akumulátoru se přesvědčte, že je vypínač v poloze „0-vypnutý“. Vložení akumulátoru do zapnutého nářadí může být příčinou nebezpečných situací.

b) K nabíjení akumulátorů používejte pouze nabíječky předepsané výrobcem. Použití nabíječky pro jiný typ akumulátoru může mít za následek jeho poškození a vznik požáru.

c) Používejte pouze akumulátory určené pro dané nářadí. Použití jiných akumulátorů může být příčinou zranění nebo vzniku požáru.

d) Pokud není akumulátor používán, uchovávejte ho odděleně od kovových předmětů jako jsou svorky, klíče, šrouby a jiné drobné kovové předměty, které by mohly způsobit spojení jednoho kontaktu akumulátoru s druhým. Zkratování akumulátoru může zapříčinit zranění, popáleniny nebo vznik požáru.

e) S akumulátory zacházejte šetrně. Při nešetrném zacházení může z akumulátoru uniknout chemická látka. Vyvarujte se kontaktu s touto látkou a pokud i přesto dojde ke kontaktu, vymyjte postižené místo proudem tekoucí vody. Pokud se chemická látka dostane do očí, vyhledejte ihned lékařskou pomoc. Chemická látka z akumulátoru může způsobit vážná poranění.

6. Servis

a) Nevyměňujte části nářadí, neprovádějte sami opravy, ani jiným způsobem nezasahujte do konstrukce nářadí. Opravy nářadí světe kvalifikovaným osobám.

b) Každá oprava nebo úprava výrobku bez oprávnění naší společnosti je nepřijatelná (může způsobit úraz, nebo škodu uživateli).

c) Elektrické nářadí vždy nechte opravu v certifikovaném servisním středisku. Používejte pouze originální nebo doporučené náhradní díly. Zajistěte tak bezpečnost Vaši i Vašeho nářadí.

DOPLŇUJÍCÍ BEZPEČNOSTNÍ POKYNY

Před použitím si prosím přečtěte tyto bezpečnostní pokyny a pečlivě je uschovejte.

! - Tento symbol označuje nebezpečí zranění, nebo poškození zařízení .

! V případě nedodržení pokynů uvedených v této příručce, hrozí riziko úrazu.

! HORKOVZDUŠNÝ LIKVIDÁTOR PLEVELE

odpovídá platným technickým předpisům a normám.

! Pozor. Při provozu HORKOVZDUŠNÝ LIKVIDÁTOR PLEVELE dosahuje teplota 80-650 °C, aniž by se tak vysoká teplota viditelně projevovala.

! Dávejte pozor na proud horkého vzduchu, může způsobit popáleniny.

! Nedotýkejte se ústí pistole za provozu, mohli by jste se o ně popálit.

! V případě neopatrného zacházení, může dojít k riziku vzniku požáru.

! S nepracujte příliš dlouho na jednom místě.

! Buďte opatrní zvláště v blízkosti hořlavých materiálů. Nezapomínejte, že žár se může přenést i na hořlavé materiály, které nejsou přímo vidět.

! Nikdy nepoužívejte tam, kde by mohlo dojít k výbuchu.

! Nikdy nepracujte ve vlhkém prostředí.

! Nepoužívejte likvidátor jako vysoušeč vlasů.

! Proud horkého vzduchu nikdy nesměřujte na sebe nebo na jiné osoby s úmyslem vysušit oblečení nebo obuv. Proud horkého vzduchu nesměřujte na elektrické kabely ani zásuvky, mohlo by dojít ke zkratu elektrického proudu.

! Přívod vzduchu nikdy nezakrývejte, likvidátor by se mohla přehřát.

- Po použití položte likvidátor na vhodný podstavec a před uložením ji nechte vychladnout.

- likvidátor nenechávejte a neukládejte venku.

Používejte ochranné rukavice. Noste ochranné brýle.

Během pracovních přestávek, před veškerými pracemi prováděnými na přístroji (např. před výměnou předsádkové trysky) a při nepoužívání přístroje vytáhněte vždy zástrčku ze sítě.

Udržujte výstup trysky v dostatečné vzdálenosti od robku nebo obráběné plochy. Nahromadění vzduchu může vést k přehřátí přístroje.

Přístroj musí být vždy čistý, suchý a zbavený oleje a maziv.

Přístroj nikdy nepoužívejte způsobem, který by odporoval účelu použití.

- Používejte ochranné prostředky proti hluku, prachu a vibracím !!!

TYTO BEZPEČNOSTNÍ POKYNY USCHOVEJTE !!!

POPIS

1 ergonomická rukojeť

2 odlehčení tahu

3 síťový kabel

4 vypínač

5 otvor nasávání vzduchu

6 stabilní podpěra

7 těleso s topným článkem a ventilátorem

8 tepelný štítek

9 kuželová tryska

10 lopatková tryska

11 plochá tryska

12 redukováná tryska

13 Tryska na zapálení grilovacího uhlí

14. Rotační tlačítko

15. Trubka

PIKTOGRAMY

Piktogramy uvedené na obalu výrobku :

- Hodnoty napájení
- Příkon
- Teplotní stupně
- Průtok vzduchu

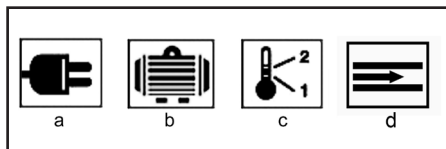

POUŽITÍ A PROVOZ

Nářadí GARDENIUS je určeno pouze pro domácí nebo hobby použití.

Výrobce a dovozce nedoporučují používat toto nářadí v extrémních podmínkách a při vysokém zatížení.

Jakékoliv další doplňující požadavky musí být předem dohodou mezi výrobcem a odběratelem.

! Pozor na nebezpečí výbuchu nebo požáru. Při práci s plasty, nátěry (obzvláště se staršími nátěry), laky a podobnými materiály, mohou vznikat hořlavé a jedovaté plyny.

- Ideální pracovní teplota musí být zjištěna metodou zkoušky. Proto doporučujeme začít s nižší teplotou. Vhodná pracovní teplota i vzdálenost mezi tryskou a opracovávaným materiálem se mění v závislosti na jeho typu. Vždy by to mělo být nejméně 50mm .

Přístroj je určen pro odstraňování plevle mezi chodníkovými deskami, na dlážděných plochách, na zdivu, v záhonech a v trávnicích v průběhu období růstu,

- odstraňování barev a jejich zbytků ze dřeva, kovu a umělých hmot;

- odstraňování samolepících štítků;

- připevňování štítků z PVC;

- formování materiálů, které měknou při nízkých teplotách, včetně akrylových plastických hmot a plexiskla;

- provádění tepelných spojů syntetických materiálů, včetně materiálů a fólií s vrstvou PVC;

- práce s trubkami stahovatelnými teplem;

- nahřívání doplňků trubkových instalací a ohýbání trubek;
- opravy lyží, surfovacích prken a podobného sportovního vybavení.

Uvedení do provozu

- Zasuňte smyčku prodlužovacího kabelu do k tomu určeného odlehčení tahu v rukojeti a upevněte ji v k tomu určené příčce.
- Pomocí prodlužovacího kabelu zapojte přístroj do zásuvky (střídavý proud 230 V).
- Zapněte přístroj posunutím vypínače 4. Po cca 1 min. je provozní teplota úplně dosažena.
- K odstranění plevel nasadte nyní kuželovou trysku podle druhu rostliny na cca 5-10 s na rostlinu, která se má opracovat.
- U vyšších rostlin nejprve krátce zahřejte horní část rostliny a poté nasadte na cca 5-10 sek. na smřtšenou rostlinu kuželovou trysku .

Přístroj je zvláště vhodný pro odstranění plevel.

- Odstranění plevel je nejúčinnější v časném stadiu na začátku vegetačního období.
- Vhodná doba je na jaře.
- Opracování je nejintenzivnější, čím mladší je rostlina. Úspěch tohoto opatření není však okamžitě viditelný. Delší expozici/opracováním lze viditelnou část rostliny také opálit.
- Rostliny však nereagují okamžitě na tepelné záření při doporučené době expozice.
- Zásadně platí:
Mladé rostliny s měkkými listy reagují nejcitlivěji na opracování. Poté nejsou nadále životaschopné.
- Starší rostliny s tvrdými listy, jako například bodláky, se často musí opracovat v intervalu cca 1-2 týdnů, aby vyschly.
- Tvrdolistnaté trávy jsou velmi robustní a musí se opracovávat déle.
- Zpočátku opracování prorostlých ploch se musí opakovat několikrát v krátké době, aby se dostavil trvalý úspěch. Poté je dostatečné opracování v delších intervalech.
- Spalování rostlin není nezbytně nutné. Při ohřevu buňky listů uschnou a plevel odumře.
- Může být vyžadováno opakované opracování některých druhů plevel.

TRYSKY

- 10 Lopatková tryska – pro odstranění barevných nátěrů a laků
- 11 Plochá tryska – pro odstranění lepidel, změkčení barevných nátěrů
- 12 Redukovaná tryska – pro svařování plastů
- 13 Tryska na zálení grilovacího uhlí

NASTAVENÍ TEPLoty:

Horkovzdušná pistole má dvě možnosti nastavení:

1. Nízká teplota – pro chlazení přístroje.
Nastavení: 80 °C
2. Vysoká teplota – pro rychlé nahřátí materiálu, kde je též možnost zpracovat s pistolí na větší vzdálenost.
Nastavení: 650 °C

Zapnutí a vypnutí

Pistolí lze přepnout na nižší nebo vyšší teplotu.

Přepnutím vypínače (4) do polohy 'I' nastavíte nižší teplotu.

Přepnutím vypínače do polohy 'II' nastavíte vyšší teplotu.

Pistolí vypnete přepnutím vypínače do polohy '0'.

VAROVÁNÍ: Chraňte si ruce před teplem.

ČIŠTĚNÍ A ÚDRŽBA

! Před čištěním a údržbou, vždy vytáhněte přírodní kabel nářadí ze zásuvky.

Nářadí nevyžaduje žádnou zvláštní údržbu.

Pravidelně čistěte ventilační otvory.

Nikdy nečistěte žádnou část nářadí tvrdým, ostrým a nebo drsným předmětem.

Uskladnění při dlouhodobějším nepoužívání

Nářadí neskladujte na místě, kde je vysoká teplota.

Pokud je možné skladujte nářadí na místě se stálou teplotou a vlhkostí.

TECHNICKÉ ÚDAJE:

Vstupní napětí	230 V
Vstupní kmitočet	50 Hz
Příkon	2000W
Počet teplotních stupňů	2
Max. teplota vzduchu	80°C/650°C
Max průtok vzduchu:	500L/min
Hmotnost	0,7 kg
Třída ochrany	□ / II.

Změny vyhrazeny.

Výstraha: Hodnota vibrací během aktuálního použití elektrického ručního nářadí se může lišit od deklarované hodnoty v závislosti na způsobu, jakým je nářadí použito a v závislosti na následujících okolnostech:

Způsob použití el. nářadí a druh řezaného anebo vrтанého materiálu, stav nářadí a způsob jeho udržování, správnost volby používaného příslušenství a zabezpečení jeho ostrosti a dobrého stavu, pevnost uchopení rukojeti, použití antivibračních zařízení, vhodnost použití el. nářadí pro účel pro, který bylo projektované a dodržování pracovních postupů dle pokynů výrobce.

V případě, že je toto nářadí používáno nevhodně, může způsobit syndrom chvění ruky-ramene.

Výstraha: Pro upřesnění je potřeba vzít do úvahy úroveň působení vibrací v konkrétních podmínkách používání ve všech provozních režimech, jako je doba, kdy je ruční nářadí kromě doby provozu vypnuté a kdy běží naprázdno a tedy nevykonává práci. Toto může výrazně snížit úroveň expozice během celého pracovního cyklu.

Minimalizujte riziko vlivu otřesů, používejte ostrá dláta, vrťáky a nože.

Nářadí udržujte v souladu s těmito pokyny a zabezpečte jeho důkladné mazání.

Při pravidelném používání nářadí investujte do antivibračního příslušenství.

Nářadí nepoužívejte při teplotách nižších než 10 °C.

Svoji práci si naplánujte tak, aby jste si práci s el. nářadím produkujícím vysoké chvějí rozložili na více dní.

Změny vyhrazeny.

OCHRANA ŽIVOTNÍHO PROSTŘEDÍ ZPRACOVÁNÍ ODPADŮ



Elektronářadí, příslušenství a obaly by měly být dodány k opětovnému zhodnocení nepoškozujícím životní prostředí.

Nevyhazujte elektronářadí do domovního odpadu!

Podle evropské směrnice WEEE (2012/19/ES) o starých elektrických a elektronických zařízeních a její aproximace v národních zákonech musí být neupotřebitelné elektronářadí odevzdáno v místě koupě podobného nářadí, nebo v dostupných sběrných střediscích určených ke sběru a likvidaci elektronářadí. Takto odevzdané elektronářadí bude shromážděno, rozebráno a dodáno k opětovnému zhodnocení nepoškozujícím životní prostředí.

ZÁRUKA

V přiloženém materiálu najdete specifikaci záručních podmínek.

Datum výroby

Datum výroby je zakomponováno do výrobního čísla uvedeného na štítku výrobku.

Výrobní číslo má formát ORD-YY-MM-SERI kde ORD je číslo objednávky, YY je rok výroby, MM je měsíc výroby, SERI je sériové číslo výrobku.

VŠEOBECNÉ BEZPEČNOSTNÉ POKYNY**Tieto bezpečnostné pokyny si starostlivo preštudujte, zapamätajte a uschovajte.**

Upozomenie! Pri používaní elektrických strojov a elektrického náradia je nutné rešpektovať a dodržiavať nasledujúce bezpečnostné pokyny z dôvodu ochrany pred úrazom elektrickým prúdom, zranením osôb a nebezpečím vzniku požiaru. Výrazom „elektrické náradie“ je vo všetkých nižšie uvedených pokynoch myslené nielen náradie napájané z elektrickej siete (napájacím káblom) ale i náradie napájané z akumulátora. (bez napájacieho kábla). Odložte všetky varovania a pokyny pre budúce použitie.

1. Pracovné prostredie

a) Udržujte pracovný priestor v čistom stave a dobre osvetlený. Neporiadok a tmavé miesta na pracovisku bývajú príčinou úrazov. Odložte náradie, ktoré práve nepoužívate.

b) Nepoužívajte elektrické náradie v prostredí s nebezpečenstvom vzniku požiaru alebo výbuchu, to znamená v miestach, kde sa vyskytujú horľavé kvapaliny, plyny alebo prach. V elektrickom náradí vznikajú iskry, ktoré môžu byť príčinou vznietenia prachu alebo výparov. Zabráňte zvieratám prístupu k náradiu.

c) Pri používaní el. náradia zabráňte prístupu nepovolanych osôb do pracovného priestoru, najmä detí. Ak budete vyrušovaní, môžete stratiť kontrolu nad pracovnou činnosťou. V žiadnom prípade nenechávajte el. náradie bez dohľadu.

2. Elektrická bezpečnosť

a) Vidlica napájacieho kábla elektrického náradia musí zodpovedať sieťovej zásuvke. Nikdy akýmkoľvek spôsobom neupravujte el. prívodný kábel. Náradie, ktoré má na vidlici prívodné šnúry ochranný kolík, nikdy nepripájajte rozvodkami alebo inými adaptérmí. Nepoškodte vidlice a zodpovedajúce zásuvky zničia nebezpečenstvo úrazu elektrickým prúdom. Poškodené alebo zamotané prívodné káble zvyšujú nebezpečenstvo úrazu elektrickým prúdom. Ak sa sieťová šnúra poškodí, musí sa nahradiť osobitou sieťovou šnúrou, ktorú možno dostať u výrobcu alebo jeho obchodného zástupcu.

b) Vyvarujte sa dotyku tela s uzemnenými plochami, ako napr. potrubné systémy, telesa ústredného kúrenia, šporáky a chladničky. Nebezpečenstvo úrazu elektrickým prúdom je väčšie, ak je Vaše telo spojené so zemou.

c) Nevystavujte elektrické náradie dažďu, vlhku alebo vode. Elektrického náradia sa nikdy nedotýkajte mokrymi rukami. Elektrické náradie nikdy neumývajte pod tečúcou vodou ani ho neponarajte do vody.

d) Nepoužívajte napájací kábel k inému účelu, než pre aký je určený. Nikdy nenoste a netahajte elektrické náradie za napájací kábel. Nevytahujte vidlicu zo zásuvky ťahom za kábel. Zabráňte mechanickému poškodeniu elektrických káblov ostrím alebo horúcim predmetom.

e) El. náradie bolo vyrobené výlučne pre napájanie striedavým el. prúdom. Vždy skontrolujte, či el. napätie zodpovedá údajom uvedenému na typovom štítku.

f) Nikdy nepracujte s náradím, ktoré má poškodený el. kábel príp. vidlicu, alebo spadlo na zem a je akýmkoľvek spôsobom poškodené.

g) V prípade použitia predizolovacieho kábla vždy skontrolujte či jeho technické parametre odpovedajú údajom uvedeným na typovom štítku náradia. Ak je elektrické náradie používané vonku, používajte predizolovací kábel vhodný pre vonkajšie použitie. Pri použití predizolovacieho bubnov je potrebné ich rozvinúť, aby nedochádzalo k ich prehriatiu.

h) Ak je elektrické náradie používané vo vníkových priestoroch alebo vonku je povolené používať ho iba ak je zapojené do el. obvodu s prívodným chráničom ≤ 30 mA. Použite el. obvodu s chráničom (RCD) znižuje riziko úrazu elektrickým prúdom.

i) Držte el. ručné náradie výlučne za izolovanú plochu určenú na uchopenie, pretože pri prevádzke môže dôjsť ku kontaktu rezacieho či vrätacieho príslušenstva so skrytým vodičom alebo vlastnou šnúrou.

3. Bezpečnosť osôb

a) Pri používaní elektrického náradia buďte pozorni a ostrežite, venujte maximálnu pozornosť činnosti, ktorú práve prevádzkate. Sústreďte sa na prácu. Nepracujte s elektrickým náradím ak ste unavení, alebo ste pod vplyvom drog, alkoholu alebo liekov. Aj chvilková nepozornosť pri používaní elektrického náradia môže viesť k vážnemu poraneniu osôb. Pri práci s el. náradím nejedzte, nepite a nefajčite.

b) Používajte ochranné pomôcky. Vždy používajte ochranu očí. Používajte ochranné prostriedky odpovedajúce druhu práce, ktorú prevádzkate. Ochranné pomôcky ako napr. respirátor, bezpečnostná ošuba s protismykovou úpravou, pokrývka hlavy alebo ochrana sluchu, používané v súlade s podmienkami práce, znižujú riziko poranenia osôb.

c) Vyvarujte sa neúmyselnému zapnutiu el. náradia. Neprenášajte el. náradie, ktoré je pripojené k elektrickej sieti, s prstom na vypínači alebo na spúšťači. Pred pripojením k elektrickému napájaniu sa uistite, či vypínač alebo spúšťač sú v polohe „vypnuté“. Prenášanie el. náradia s prstom na vypínači alebo pripájanie vidlice el. náradia do zásuvky zo zapnutým vypínačom môže byť príčinou vážnych úrazov.

d) Pred zapnutím el. náradia odstráňte všetky nastavovacie kľúče a nástroje. Nastavovací kľúč alebo nástroj, ktorý zostane pripavený k otáčajúcej sa časti elektrického náradia môže byť príčinou poranenia osôb.

e) Vždy udržiavte stabilný postoj a rovnováhu. Pracujte len tam, kam bezpečne dosiahnete. Nikdy neprečehujte vlastnú silu. Nepoužívajte elektrické náradie, ak ste unavení.

f) Obliekajte sa vhodným spôsobom. Používajte pracovné obliečenie. Ne noste voľné obliečenie ani šperky. Dbajte na to, aby sa vaše vlasy, obliečenie, rukavice alebo iné časť Vašeho tela nedostala do prílišnej blízkosti rotujúcich alebo rozpaľovaných častí el. náradia.

g) Pripojte el. náradie k odsávaniu prachu. Ak má el. náradie možnosť pri-

pojenia zariadenia na zachytávanie alebo odsávanie prachu, uistite sa, že došlo k jeho riadnemu pripojeniu a používaniu. Použitie takýchto zariadení môže obmedziť nebezpečenstvo vznikajúce prachom.

h) Pevné upevnenie obrobok. Použitie stolársku svorku alebo zverák pre upevnenie obrobku, ktorý budete obrábať.

i) Nepoužívajte akékoľvek náradie ak ste pod vplyvom alkoholu, drog, liekov alebo iných omamných či návykových látok.

j) Toto zariadenie nie je určené na použitie osobami (vrátane detí) so zníženými fyzickými, zmyslovými alebo mentálnymi schopnosťami alebo s nedostatkom skúseností a znalostí, pokiaľ nie sú pod dozorom alebo nedostali pokyny ohľadom použitia zariadenia od osoby zodpovednej za ich bezpečnosť. Deti musia byť pod dozorom, aby ste sa uistili, že sa nehradajú so zariadením.

4. Použitie a starostlivosť o elektrické náradie.

a) El. náradie vždy odpojte od el. siete v prípade akéhokoľvek problému pri práci, pred každým čistením alebo údržbou, pri každom presune a pri ukončení činnosti! Nikdy nepracujte s el. náradím, ak je akýmkoľvek spôsobom poškodené.

b) Ak začne náradie vydávať abnormálny zvuk alebo zápach, okamžite ukončite prácu.

c) Elektrické náradie nepreťažujte. Elektrické náradie bude pracovať lepšie a bezpečnejšie, ak s ním budete pracovať v otáčkach, pre ktoré bolo navrhnuté. Používajte správne náradie, ktoré je určené pre danú činnosť. Vhodné náradie bude dobre a bezpečne vykonávať prácu, pre ktorú bolo vyrobené.

d) Nepoužívajte elektrické náradie, ktoré nemožno bezpečne zapnúť a vypnúť ovládacím vypínačom. Používanie takého náradia je nebezpečné. Vadný vypínač musí byť opravený certifikovaným servisom.

e) Odpojte náradie od elektrickej siete predtým, než začnete prevádzkať jeho nastavenie, výmenu príslušenstva alebo údržbu. Toto opatrenie obmedzí nebezpečenstvo náhodného spustenia.

f) Nepoužívajte elektrické náradie uschovávať tak, aby bolo mimo dosahu detí a nepovolanych osôb. Elektrické náradie v rukách neskusených užívateľov môže byť nebezpečné. Elektrické náradie skladujte na suchom a bezpečnom mieste.

g) Starostlivo udržiavte elektrické náradie v dobrom stave. Pravidelne kontrolujte nastavenie pohybujúcich sa častí a ich pohyblivosť. Kontrolujte či nedošlo k poškodeniu ochranných krytov alebo iných častí, ktoré môžu ohroziť bezpečnú funkciu elektrického náradia. Ak je náradie poškodené, pred ďalším použitím zaistite jeho opravu. Mnoho úrazov je spôsobených nesprávnou údržbou elektrického náradia.

h) Rezacie nástroje udržiavte ostré a čisté. Správne udržiavané a naostrené nástroje uľahčujú prácu, obmedzujú nebezpečenstvo úrazu a práca s nimi sa ľahšie kontroluje. Použitie iného príslušenstva než toho, ktoré je uvedené v návode na obsluhu alebo doporučené dovozcom môže spôsobiť poškodenie náradia a byť príčinou úrazu.

i) Elektrické náradie, príslušenstvo, pracovné nástroje atď. používajte v súlade s týmito pokynmi a takým spôsobom, ktorý je predpísaný pre konkrétne elektrické náradie a to s ohľadom na dané podmienky práce a druh prevádzkanej práce. Používanie náradia na iné účely, než pre aké je určené, môže viesť k nebezpečným situáciám.

5. Používanie akumulátorového náradia

a) Pred vložením akumulátora sa uistite, že je vypínač v polohe „0-vypnuté“. Vloženie akumulátora do zapnutého náradia môže byť príčinou nebezpečných situácií.

b) K nabíjaniu akumulátora používajte len nabíjaky predpísané výrobcom. Použitie nabíjaky pre iný typ akumulátora môže mať za následok jeho poškodenie a vznik požiaru.

c) Používajte iba akumulátory určené pre dané náradie. Použitie iných akumulátorov môže byť príčinou úrazu alebo vzniku požiaru.

d) Ak nie je akumulátor používaný, uschovávajú ho oddelene od kovových predmetov ako sú svorky, kľúče, skrutky a iné drobné kovové predmety, ktoré by mohli spôsobiť spojenie jedného kontaktu akumulátora s druhým. Vyskratovanie akumulátora môže zapríčiniť úraz, popálenie alebo vznik požiaru.

e) S akumulátormi zaobchádzajte šetrne. Pri nesetornom zaobchádzaní môže z akumulátora uniknúť chemická látka. Vyvarujte sa kontaktu s ňou. Ak predsa dôjde ku kontaktu s touto chemickou látkou, vymyte postihnuté miesto prúdom tečúcej vody. Ak sa chemická látka dostane do očí, vyhľadajte ihneď lekársku pomoc. Chemická látka z akumulátora môže spôsobiť vážne poranenie.

6. Servis

a) Nevymieňajte časti náradia, neprevádzkajte sami opravy, ani iným spôsobom nezasaďte do konštrukcie náradia. Opravy náradia zverte kvalifikovaným osôbam.

b) Každá oprava alebo úprava výrobku bez oprávnenia našej spoločnosti je neprípustná (môže spôsobiť úraz, alebo škodu užívateľovi).

c) Elektrické náradie vždy nechajte opraviť v certifikovanom servisnom stredu. Používajte iba originálne alebo doporučené náhradné diely. Zaisťte tak bezpečnosť Vás i Vašho náradia.

DOPLŇUJÚCE BEZPEČNOSTNÉ POKYNY

- Pred použitím si prosím prečítajte tieto bezpečnostné pokyny a starostlivo ich uchovajte.

! - Tento symbol označuje nebezpečenstvo zranenia, alebo poškodenia zariadenia .

! V prípade nedodržania pokynov uvedených v tejto príručke, hrozí riziko úrazu.

- Zariadenie zodpovedá platným technickým predpisom a normám.

! Pozor. Pri prevádzke dosahuje teplota vzduchu 80°C-650°C, bez toho, aby sa tak vysoká teplota viditeľne prejavovala

! Dávajte pozor na prúd horúceho vzduchu, môže spôsobiť popálenie.

! Nedotýkajte sa ústia likvidátora pri prevádzke, mohli by ste sa oň popáliť.

! Pri neopatrných manipuláciách môže vzniknúť požiar.

! Nepracujte na jednom mieste príliš dlho.

! Buďte opatrní zvlášť v blízkosti horľavých materiálov. Nezabúdajte, že žiar sa môže preniesť i na horľavé materiály, ktoré nie sú priamo ohrievané.

! Likvidátor nikdy nepoužívajte tam, kde hrozí nebezpečenstvo výbuchu.

! Likvidátor nepoužívajte na vysušanie vlasov.

! Prúd horúceho vzduchu nikdy nesmerujte na seba ani na iné osoby s úmyslom vysušiť odev alebo obuv. Prúd horúceho vzduchu nesmerujte na elektrické káble a zásuvky, mohol by nastať skrat.

! Prívod vzduchu nikdy nezakrývajte, Likvidátor by sa mohol poškodiť.

- Po použití odložte Likvidátor na vhodný podstavec a pred uložením ju nechajte vychladnúť.

- Likvidátor uskladňujte v suchom prostredí a nenechávajte ju vonku.

Noste ochranné rukavice.

- Noste ochranné okuliare.

- Pri prestávkach v práci, pred všetkými prácami na prístroji (napr. pri výmene nastavenej dýzy) a pri nepoužívaní vždy vyťahnite sieťovú zástrčku zo zásuvky.

- Výstup dýzy držte v dostatočnej vzdialenosti od opracovávaného materiálu alebo plochy. Upchatie vzduchu môže viesť k prehriatiu prístroja.

- Prístroj musí byť vždy čistý, suchý a bez oleja alebo mazacieho tuku.

- Prístroj nikdy nepoužívajte na iné účely, než na aké je určený.

- Používajte ochranné prostriedky proti hluku, prachu a vibráciám !!!

TIETO BEZPEČNOSTNÉ POKYNY USCHOVAJTE!!!

POPIS

1 Ergonomická rukoväť

2 Odľahčenie ťahu

3 Sieťový kábel

4 Spínač ZAP/VYP

5 Otvor nasávania vzduchu

6 Stabilná podpera

7 Teleso s ohrievacím prvkom a ventilátorom

8 Tepelný štít

9 Kužeľová dýza

10 Stierková dýza

11 Plochá dýza

12 Redukčná dýza

13 Tryska na zapálenie grilovacieho uhlia

14 Otočné tlačidlo

15. Rúrka

PIKTOGRAMY

Piktogramy uvedené na obalu výrobku :

- Hodnoty napájania
- Príkón
- Teplotné stupne
- Prietok vzduchu

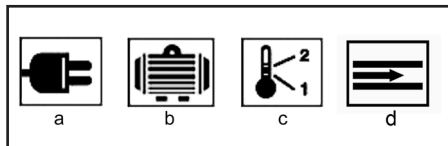

POUŽITIE A PREVÁDZKA

Náradie GARDENIUS je určené výhradne pre domáce alebo hobby použitie.

Výrobca a dovozca nedoporučujú používať toto náradie v extrémnych podmienkach a pri vysokom zaťažení.

Akékoľvek ďalšie doplňujúce požiadavky musia byť predmetom dohody medzi výrobcom a odberateľom.

! Pozor na nebezpečenstvo výbuchu alebo požiaru. Pri práci s plastami, nátermi (obzvlášť so staršími nátermi), lakmi a podobnými materiálmi, môžu vzniknúť horľavé a jedovaté plyny.

- Ideálna pracovná teplota musí byť zistená metódou skúšky. Preto doporučujeme začať s nižšou teplotou. Vhodná pracovná teplota i vzdialenosť medzi tryskou a spracovávaným materiálom sa mení v závislosti na jeho typu. Vždy by to malo byť najmenej 50 mm .

Prístroj je vhodný na odstraňovanie divého porastu medzi chodníkovými platňami, na dláždených plochách, na múroch, v záhonoch, ako aj na trávnatých plochách počas obdobia rastu,

- odstraňovanie náterov a ich zvyškov z dreva, kovu a umelých hmôt

- odstraňovanie samolepiacich štítkov

- prílepovanie štítkov z PVC

- tvarovanie termoplastických materiálov, vrátane akrylových hmôt a plexiskla

- spajovanie syntetických materiálov včítane materiálov a fólií s vrstvou PVC

- práce s trúbkami zmrazujúcimi sa teplom

- nahrievanie trubkových inštalácií a ohýbanie trubiek
- opravy lyží, surfovacích dosiek a iného športového vybavenia

Uvedenie do prevádzky

- Nasuňte slučku predlžovacieho kábla do do určeného odľahčenia ľahu v rukováti a zaistíte ju v lamele určenej na tento účel.
- Pripojte prístroj s predlžovacím káblom na zásuvku (230 V striedavý prúd).
- Prístroj zapnite tak, že posuniete spínač ZAP/ VYP .
- Po cca 1 min. je dosiahnutá plná prevádzková teplota.
- Na odstraňovanie buriny nasadte teraz kužeľovú dýzu podľa druhu rastliny na cca 5 – 10 s na príslušnú rastlinu.
- Pri vyšších rastlinách najprv krátko zohrejte hornú oblasť rastliny a potom nasadte kužeľovú dýzu na zmrštenú rastlinu na cca 5 – 10 s.

Prístroj je vhodný najmä na odstraňovanie buriny.

- Odstraňovanie buriny je najúčinnnejšie v skoršom štádiu začiatku vegetácie.
- Vhodný čas k tomu je jar.
- Ošetrenie bude tým intenzívnejšie, čím je rastlina mladšia. Avšak úspech opatrenia ale nebude hneď viditeľný. Vďaka dlhšiemu času pôsobenia ošetreniu sa môže viditeľná časť rastliny zničiť aj spálením.
- Ale pri odporúčanom čase pôsobenia rastliny nereagujú na tepelné žiarenie ihneď.
- Zásadne platí:
- Mladé rastliny s mäkkými listami reagujú na ošetrenie najcitlivejšie. Po ošetrení stratia životaschopnosť.
- Staršie rastliny s tvrdými listami, ako napr. bodliaky, sa musia ošetrovať častejšie, s odstupom cca 1 – 2 týždne, aby sa vysušili.
- Trávy s tvrdými listami sú veľmi robustné a musia sa ošetrovať dlhšie.
- Na začiatku sa musí ošetrenie prerastených plôch viackrát krátkodobu zopakovať, aby sa dostavil úspech. Potom postačujú ošetrenia v dlhších odstupoch.
- Spaľovanie rastlín nie je nevyhnutne potrebné. Pri zohriatí sa bunky listov vysušia a burina odumrie.
- Môže byť potrebné opakované ošetrovanie určitých druhov buriny.

TRYSKY

- 10 Lopatková tryska - pre odstránenie farebných náterov a lakov
- 11 Plochá tryska - pre odstránenie lepidiel, zmäkčenie farebných náterov
- 12 Redukovaná tryska - pre zvrátenie plastov
- 13 Dýza na zálení grilovacieho uhlia

NASTAVENIE TEPLoty:

Teplovzdušná pištoľ má dve nastavenia:

1. Nízka teplota – pre chladenie prístroja. Nastavenie: 80 °C
2. Vysoká teplota – pre rýchlejšie nahriatie materiálu, kde je tiež možnosť pracovať s pištoľou na väčšiu vzdialenosť. Nastavenie: 650 °C

Zapnutie a vypnutie

Pištoľ možno prepnúť na nižšiu alebo vyššiu teplotu. Prepnutím vypínača (4) do polohy „I“ nastavíte nižšiu teplotu. Prepnutím vypínača (4) do polohy „II“ nastavíte vyššiu teplotu. Pištoľ vypnete prepnutím vypínača (4) do polohy „0“.

Pozor: Chráňte si ruky pred teplom.

ČISTENIE A ÚDRŽBA

! Pred čistením a údržbou, vždy vyťahnite prírodný kábel prístroja zo zásuvky. Prístroj nevyžaduje žiadnu zvláštnu údržbu. Pravidelne čistite ventilačné otvory. Nikdy nečistite žiadnu časť prístroja tvrdým, ostrým alebo drsným predmetom.

Uskladnenie pri dlhodobejšom nepoužívaní

Zariadenia neskladujte na mieste s vysokou teplotou. Pokiaľ je možné skladujte zariadenia na mieste so stálou teplotou a vlhkosťou.

TECHNICKÉ ÚDAJE:

Vstupné napätie	230 V
Vstupný kmitočet	50 Hz
Príkon	2000W
Počet teplotných stupňov	2
Max. teplota vzduchu	80°C/650°C
Max prietok vzduchu:	500L / min
Váha	0,7 kg
Trieda ochrany	□ / II.

Zmeny vyhradené!

! Výstraha:

Hodnota emisie vibrácií počas aktuálneho použitia elektrického ručného náradia sa môže líšiť od deklarovanej hodnoty v závislosti od spôsobu, akým je náradie použité a v závislosti od nasledovných podmienok:

Spôsob použitia el. náradia a druh rezaného alebo vráteného materiálu. Stav náradia a spôsob jeho udržiavania. Správnosť voľby používaného príslušenstva a zabezpečenie jeho ostroty a dobrého stavu. Pevnosť uchopenia rukováti, použitie antivibračných zariadení. Vhodnosť použitia el. náradia na účel pre ktorý je naprojektované a dodržiavanie pracovných postupov podľa pokynov výrobcu .

Ak tohto náradie nie je vhodne používané, môže spôsobiť syndróm chvenia ruky-ramena.

! Výstraha: Na spresnenie je potrebné zobrať do úvahy úroveň pôsobenia vibrácií v konkrétnych podmienkach použitia vo všetkých častiach prevádzkového cyklu, ako sú doby, keď je ručné náradie okrem doby prevádzky vypnuté a keď beží naprázdno a teda nevykonáva prácu. Toto môže výrazne znížiť úroveň expozície počas celého pracovného cyklu.

Minimalizujte riziko vplyvu otrasov, používajte ostré dláta, vrtáky a nože.

Náradie udržiavajte v súlade s týmito pokynmi a zabezpečte jeho dôkladné mazanie (ak sa to požaduje).

Pri pravidelnom používaní náradia investujte do antivibračného príslušenstva.

Náradie nepoužívajte pri teplotách nižších ako 10 °C. Svoju prácu si naplánujte tak, aby ste si prácu s el. ručným náradím produkujúce vysoké chvenia rozložili na viacero dní.

Zmeny vyhradené!

OCHRANA ŽIVOTNÉHO PROSTREDIA SPRACOVANIE ODPADU



Elektronáradie, príslušenstvo a obaly by mali byť dodané k opätovnému zhodnoteniu nepoškodzujúcemu životné prostredie.

Nevyhadzujte elektronáradie do domového odpadu!

Podľa európskej smernice WEEE (2012/19/ES) o starých elektrických a elektronických zariadeniach a jej aproximácie do národných zákonov neupotrebiteľné elektronáradie odovzdajte v predajni pri nákupe podobného náradia, alebo v dostupných zberných strediskách určených na zber a likvidáciu elektronáradia. Takto odovzdané elektronáradie bude zhromaždené, rozrobené a dodané k opätovnému zhodnoteniu nepoškodzujúcemu životné prostredie.

ZÁRUKA

Špecifikáciu záručných podmienok nájdete v záručnom liste.

Dátum výroby.

Dátum výroby je zakomponovaný do výrobného čísla uvedeného na štítku výrobku.

Výrobné číslo má formát:

ORD-YY-MM-SERI kde ORD je číslo objednávky, YY je rok výroby, MM je mesiac výroby, SERI je sériové číslo výrobku.

KIEGÉSZÍTŐ BIZTONSÁGI UTASÍTÁSOK

- A használatba vétel megelőzően olvassa el a jelen Biztonsági utasításokat, majd őrizze meg őket.

! - Ez a jelkép a lehetséges személyi sérülésekre, vagy a szerszám megsérülésének veszélyére hívja fel a figyelmet.

! E kézikönyvben szereplő utasítások be nem tartása esetén balesetveszély áll fenn.

! A berendezés megfelel az érvényes műszaki előírásoknak és szabványoknak.

! Figyelem. A LEVEGŐS működés közben 80-650°C-os levegőt bocsát ki, anélkül, hogy ez bármilyen formában is látható lenne!

! Ügyeljen a kiáramló forró levegőre, mert komoly sérülést okozhat.

! Üzemelés közben ne fogja meg a fúvóka végét, mert égési sérülést szenvedhet!

! LEVEGŐS gondatlan használata tüzet is okozhat!

! pisztollyal sokáig ne fúvasson egy helyet!

! Gyúlékony anyagok közelében legyen még óvatosabb, ne feledje el, hogy a hó akkor is áthatolhat a gyúlékony anyagokra, ha azokat közvetlenül nem is látja!

! A LEVEGŐS soha ne használja robbanásveszélyes helyeken!

! A LEVEGŐS soha ne használja hajszárítóként!

! Ruha-, vagy cipőszárítás céljából soha se irányítsa a kiáramló levegőt saját magára, vagy más személyre! A forró levegőt ne irányítsa elektromos vezetékek, vagy konnektorok felé se, mert rövidzárlat keletkezhet!

! A fúvókát soha ne zárja le, mert a pisztoly belseje kiéghet!

- A LEVEGŐS használat után, elrakás előtt, megfelelő helyen hagyja kihűlni!

- A LEVEGŐS ne hagyja, és ne tárolja a szabadban!

Viseljen védőkesztyűt.

- Viseljen védőszemüveget.

- Húzza ki a hálózati csatlakozódugót a csatlakozóaljzatból munkaszünetek idejére, a készüléken végzendő munkák előtt (pl. az előtét-fúvóka cseréjekor) és ha nem használja a készüléket.

- A fúvókakimenetet tartsa megfelelő távolságra a munkadarabtól vagy a megmunkálandó felülettől. A levegő elakadása a készülék túlmelegedéséhez vezethet.

- A készüléknek mindig tisztának, száraznak és olaj- vagy kenőanyagmentesnek kell lenni.

- Soha ne használja a készüléket rendeltetésellenes célra.

- Használjon zajjal, porral és vibrálással szembeni védőfelszerelést !!!

**ŐRIZZE MEG A BIZTONSÁGI
ELŐÍRÁSOKAT !!!**

LEÍRÁS

- 1 ergonómikus markolat
- 2 hűzásmentesítő
- 3 hálózati csatlakozókábel
- 4 BE/KI kapcsoló
- 5 levegő beszívó nyílás
- 6 kengyel
- 7 ház fűtőelemmel és szellőztetővel
- 8 hópajzs
- 9 kúpos fúvóka
- 10 kaparó fúvóka
- 11 felület fúvóka
- 12 szűkítő fúvóka
- 13 grill fúvóka
14. Forgógomb
15. Cső

Piktogramok

A termék dobozán található piktogramok:

- a) A hálózat értékei
- b) Bemenő teljesítmény
- c) Hőfokozatok szá
- d) Légáramlás

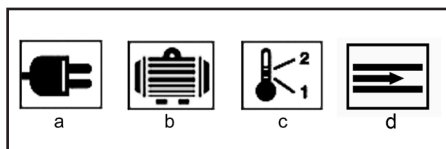

ÜZEMELTETÉS ÉS HASZNÁLAT

Az GARDENIUS szerszámcsalád kizárólag otthoni barkácsolásra és hobbi használatra alkalmas.

A gyártó és az importőr nem javasolják a szerszámok használatát sem szélsőséges körülmények közepette, sem túlzott terhelés esetén.

Bármilyen további követelmény a gyártó és vásárló közti megegyezés tárgya.

! Vigyázat a robbanás- és tűzveszélyre. A műanyagokkal, festékrétegekkel (főleg régebben festett felületekkel), lakokkal és hasonló anyagokkal való munka esetén, gyúlékony, vagy mérgező gázok keletkezhetnek.

- Az ideális munkahőmérsékletet próbák módszerével szükséges meghatározni. Ezért ajánljuk a kezdetén alacsonyabb hőmérséklettel kezdeni. A megfelelő munkahőmérséklet, valamint a fúvóka és a megmunkált anyag közti távolság, ennek a típusa függvényében változik. Legyen mindig legalább 50 mm.

A készülék a járdalapok között, kövezett felületeken, falazatokon, ágyásokban, valamint gyepfelületen lévő gyom eltávolítására szolgál a növekedési

- öntapadós címkék eltávolítása;
- PVC táblák felerősítése;
- hőre lágyuló anyagok – az akril-műanyagokat és a

- plexiüvegeket is ideértve – alakításá;
- szintetikus anyagok, PVC bevonatú anyagok és fóliák hővel történő összeerősítése;
- műanyagcsövek zsugorítása;
- csőszerelei anyagok és tartozékok felmelegítése, csőhajlítás;
- sílécék, szőrfők, és hasonló sporteszközök javítása.

Üzembe helyezés

- Tolja a hosszabbító kábel hurokját az erre kialakított húzásmentesítőbe a markolaton és rögzítse az erre kialakított hídban.
- Csatlakoztassa a készüléket egy hosszabbító kábelrel egy hálózati csatlakozóaljzatba (230 V váltóáram).
- Kapcsolja be a készüléket a BE/KI kapcsolóval . Kb. 1 perc múlva a készülék eléri az üzemi hőmérsékletet.
- A gometávoltításhoz helyezze a kúpos fűvókát növényfajától függően kb. 5-10 másodpercig a kezelendő növényre.
- Magasabb növények esetén először melegítse fel a növény felső részét, majd helyezze a kúpos fűvókát kb. 5-10 másodpercig az összezsugorodott növényre.

TUDNIVALÓ

- A készülék kifejezetten alkalmas gyomirtásra.
- A gyomirtás a vegetáció kezdeti szakaszában a leg hatásosabb.
- A legalkalmasabb időpont a tavasz.
- Minél fiatalabb a növény, annál erőteljesebb a kezelés. Az eredmény nem látható azonnal. Hosszabb hatóidővel/kezeléssel a növény látható része is leégethető.
- A növények nem reagálnak azonnal a hőszugárra az ajánlott hatóidő esetén.
- Alapvetően érvényes:
 - A fiatal, puha levelű növények reagálnak a legérzékenyebben a kezelésre. A kezelést követően nem életképesek.
 - Az idősebb, keményebb levelű növényeket, mint pl. bogáncsot, gyakrabban kb. 1-2 hetes időközönként kell kezelni, hogy kiszáradjanak.
 - A kemény lombú fűvek nagyon ellenállóak, ezért azokat hosszabb ideig kell kezelni.
 - Kezdetben a benőtt felületek kezelését többször és rövidebb időközönként kell megismételni, hogy maradó eredményt lehessen elérni. Ezután elegendő, ha a kezeléseket hosszabb időközönként végzi.
 - Nem feltétlenül szükséges a növények megperzselése. Felmelegítés esetén a levelek seíjjei kiszáradnak és a gyom elhal.
 - Bizonyos gyomfajták ismételt kezelése szükséges lehet.

Fűvókák

- 10 kaparó fűvóka - a szín eltávolításához festékek és lakkok
- 11 felület fűvóka - ragasztók eltávolításához a színes bevonatok lágyítása
- 12 szűkítő fűvóka - hegesztéshez műanyag
- 13 Faszén grill fűvóka

A HŐMÉRSÉKLET BEÁLLÍTÁSA

A hő fűvó pisztolyon két beállítás lehetséges:

1. Alacsony hőmérséklet – a készülék hűtésére.. Beállítás 80 °C.
2. Magas hőmérséklet – az anyag gyorsabb felmelegítésére, szintén olyan helyen, ahol nagyobb távolságból használhatjuk a pisztolyt. Beállítás 650 °C.

Bekapcsolás és kikapcsolás

- A hőlégfűvó alacsonyabb és magasabb hőmérsékletre kapcsolható
- A kapcsoló (4) az 'I' állásban alacsonyabb hőmérsékletet kapcsol.
- A kapcsoló a 'II' állásban magasabb hőmérsékletet kapcsol.
- A hőlégfűvó kikapcsolásához kapcsolja a kapcsolót '0' állásba

FIGYELEM: Védjük a kezünket a melegtől.

TISZTÍTÁS ÉS KARBANTARTÁS

- ! Tisztítás, karbantartás előtt áramtalanítani.
- A csiszológép nem igényel semmilyen különleges karbantartást.
- A szellőzőnyílásokat rendszeresen meg kell tisztítani.
- A tisztítását ne végezze hegyes, éles, durva anyaggal.

Tárolás, ha huzamosabb ideig nem használja

- A szerszámokat ne tárolja olyan helységben ahol magas hőmérsékletnek vannak kitéve.
- Ha lehetséges, a berendezéseket állandó hőmérsékletű és páratartalmú helyen tartsuk.

TEHNIKAI ADATOK

Bemenő feszültség	230 V
Bemenő fordulatszám	50 Hz
Bemenő teljesítmény	2000W
Hőfokozatok száma	2
Max. levegőhőmérséklet	80°C/650°C
Max. Légáram:	500L / perc
Súly	0,7 kg
A védelem osztálya	□ / II.

A változtatás jogát fenntartjuk!

! FIGYELMEZTETÉS: Az el. kézi szerszám aktuális használatokor a vibráció kibocsátásának értéke eltérhet a deklarált értéktől attól függően, hogy milyen módon van a szerszám használva a következő feltételek szerint:

Az el. szerszám használatának módja és a vágandó vagy fúrandó munkaanyag fajtája. A szerszám állapota és karbantartásának módja. A használandó tartozék helyes megválasztása s megfelelő állapot és élesség bebiztosítása. A markolat fogásának szilárdsága, antivibrációs berendezés használata. Az el. szerszám megfelelő használata a számára tervezett célra és a gyártó utasítása szerinti munkamenet betartása. Ha ez a szerszám nem megfelelően van használva, kéz-váll bizsergés szindrómáját válthatja ki.

! FIGYELMEZTETÉS: A pontosítás céljából figyelembe kell venni a vibráció hatásának szintjét konkrét használati feltételeknél az üzemelési folyamat minden részében, mint amilyen az időtartam, ha az el. szerszám az üzemelési időtartamon kívül kikapcsolt és ha üresen fut a gép vagyis nem végez munkát. Ez jelentősen csökkentheti az expozíció szintjét a egész munka folyamat alatt.

Minimalizálja a rezgés befolyásolás kockázatát, használjon éles vésőt, fúrót és kést.

A szerszám fenntartása ezen utasításokkal összhangban történjen és biztosítsa az alapos kenést (ha megkövetelik).

A szerszám rendszeres használatakor investáljon antivibrációs tartozékba.

A szerszámot ne használja alacsonyabb mint 10°C hőmérsékletnél.

A munkáját úgy tervezze meg, hogy a magas rezgést produkáló el. szerszámmal való munkát töb napra bontsa fel.

A változtatás jogát fenntartjuk!

KÖRNYEZETVÉDELEM HULLADÉKKEZELÉS



Az elektromos szerszámot, annak tartozékait és csomagolását, kérjük, adja át a környezetet nem károsító újrahasznosításra.

Az elektromos szerszámot ne dobja a háztartási hulladékba!

Az elektromos és elektronikus berendezések hulladékairól szóló WEEE európai irányelv (2012/19/EU) és annak nemzeti törvényekbe való átültetése szerint a használhatatlan elektromos szerszámokat adja le hasonló eszköz vásárlásakor az eladónál, vagy az elektromos szerszámok gyűjtésére és megsemmisítésére kialakított hulladékgyűjtők valamelyikében. Az így leadott elektromos eszközök az összegyűjtés, ill. szétszerelés után átadásra kerülnek a környezetet nem károsító újrahasznosításra.

GARANCIA

A garancia-feltételek részletezése a garancialevélben található.

A gyártás időpontja

A gyártás időpontja kiolvasható a termék címkéjén található gyártási számból.

A sorozatszám formátuma

ORD-YY-MM-SERI ahol az ORD a rendelési szám, YY a termelés éve, MM a gyártási hónap, a SERI a termék sorozatszáma.

UZUPEŁNIAJĄCA INSTRUKCJA BEZPIECZEŃSTWA

Przed użyciem przeczytaj niniejszą instrukcję bezpieczeństwa oraz zachowaj ją.

! - Ten symbol oznacza niebezpieczeństwo wystąpienia urazu lub uszkodzenia urządzenia.

! Niestosowanie się do instrukcji zawartych w niniejszym podręczniku grozi wystąpieniem ryzyka urazu.

! Elektryczny URZĄDZENIE na gorące powietrze odpowiada obowiązującym przepisom i normom technicznym.

! Uwaga. Działający pistolet na ciepłe powietrze osiąga temperaturę 80-650 °C, nawet jeżeli nie ma widocznych przejawów tak wysokiej temperatury.

! Uważaj na strumień ciepłego powietrza - może powodować oparzenia.

! Nie dotykaj ujścia pistoletu w trakcie użycia - możesz się poparzyć.

! W przypadku nieostrożnego obchodzenia się może dojść do ryzyka powstania pożaru.

! Nie pracuj zbyt długo z pistoletem na jednym miejscu.

! Bądź ostrożny, zwłaszcza w pobliżu materiałów łatwopalnych. Nie zapominaj, że żarzenie może przenieść się również na materiały łatwopalne, których nie widać bezpośrednio.

! Nigdy nie używaj pistoletu tam, gdzie mogłoby dojść do wybuchu.

! Pistoletu nie używaj w wilgotnym środowisku.

! Pistoletu nie używaj jako suszarki do włosów.

! Nigdy nie kieruj strumienia gorącego powietrza na siebie lub na inne osoby z zamiarem wysuszenia ubrań lub obuwia. Strumienia ciepłego powietrza nie kieruj na kable elektryczne ani gniazda - mogłoby dojść do zwarcia prądu elektrycznego.

! Nigdy nie zakrywaj dopływu powietrza - pistolet mógłby się przegrzać.

- Po użyciu pistoletu odłóż go na odpowiednią podstawkę, a przed schowaniem pozostaw do ostygnięcia.

- Pistoletu nie zostawiaj, ani nie przechowuj na zewnątrz.

- Używaj środków ochronnych przeciwko hałasowi, pyłowi oraz wibracjom!!!

Zakładaj rękawice ochronne.

- Zakładaj okulary ochronne.

- Podczas przerw w pracy, a w szczególności podczas prac przy urządzeniu (jak np. wymiana dyszy) oraz gdy urządzenie nie jest używane, zawsze wyciągaj wtyk sieciowy z gniazda zasilania.

Wyciągnij wtyk sieciowy z gniazda zasilania.

- Utrzymuj odstęp między dyszą urządzenia a obrabianym przedmiotem lub powierzchnią. Stłumienie przepływu powietrza może spowodować przegrzanie się urządzenia.

- Urządzenie musi być zawsze czyste, suche i niezabrudzone olejem ani smarem.

- Nigdy nie używaj urządzenia do celów innych niż te, do których jest ono przeznaczone.

ZACHOWAJ NINIEJSZĄ INSTRUKCJĘ
BEZPIECZEŃSTWA!!!

OPIS

- 1 Ergonomiczny uchwyt
- 2 Zabezpieczenie przed wyrwaniem
- 3 Kabel zasilający
- 4 Włącznik/wyłącznik
- 5 Otwór zasypania powietrza
- 6 Podstawka
- 7 Obudowa z grzałką i wentylatorem
- 8 Osłona ciepła
- 9 Dysza stożkowa
- 10 Dysza-szpachelka
- 11 Dysza płaska
- 12 Dysza z reduktorem
- 13 Dysza do grilla
14. Przynisk obrotowy
15. Tuba

PIKTOGRAMY

Piktogramy zamieszczone na opakowaniu produktu:

- a) Wartości zasilania
- b) Pobór mocy
- c) Temperatura
- d) Przepływ powietrza

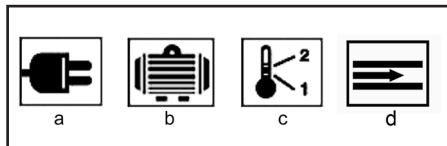

UŻYCIE I EKSPLOATACJA

Narzędzie GARDENIUS jest przeznaczone jedynie do użycia domowego lub hobbystycznego.

Producent i dostawca nie zalecają używania tego narzędzia w warunkach ekstremalnych oraz przy wysokim obciążeniu.

Jakiegolwiek inne zastosowania urządzenia muszą być przedmiotem porozumienia pomiędzy producentem a odbiorcą.

! Uwaga na niebezpieczeństwo wybuchu lub pożaru. W trakcie pracy z plastikami, powłokami farby (szczególnie starszymi), lakierami i podobnymi materiałami, mogą powstawać substancje palne i gazy trujące.

- Idealna temperatura robocza musi zostać zbadana metodą testu. Z tego powodu polecamy zacząć od niższej temperatury. Odpowiednia temperatura robocza i odległość między dyszą i materiałem, z którym się pracuje, zmienia się w zależności od jego typu. Zawsze powinno to być minimum 50mm.

Urządzenie przeznaczone jest do usuwania chwastów i niepożądanych roślin między płytami chodnikowymi, na powierzchniach wyłożonych brukiem,

murach, w grządkach i trawnikach w okresie wzrostu,
 - usuwanie farb i ich resztek z drewna, metalu i tworzyw sztucznych;
 - usuwanie naklejek samoprzylepnych;
 - mocowanie tabliczek z PCV;
 - formowanie materiałów, które mięknią przy niskich temperaturach, włącznie z akrylowymi tworzywami sztucznymi i szkłem akrylowym;
 - wykonywanie łączy na gorąco materiałów syntetycznych, włącznie z materiałami i foliami z warstwą PCV;
 - praca z rurkami zaciskanymi przy użyciu ciepła;
 - nagrzewanie uzupełnień instalacji rurowych i wyginanie rurek;
 - naprawy nart, desek surfingowych i podobnych sprzętów sportowych.

Uruchomienie

- Przesuń pętlę przedłużacza na zabezpieczenie przed wyrwaniem w rękojeści i zamocuj ją na przewidzianej do tego celu kratce.
 - Podłącz urządzenie przedłużaczem do gniazda zasilania (230 V prąd zmienny).
 - Włącz urządzenie włącznikiem/wyłącznikiem. Po ok. 1 min urządzenie osiąga temperaturę roboczą.
 - W celu usunięcia chwastu załóż dyszę stożkową na roślinę na ok. 5-10 s. (zależnie od rodzaju rośliny).
 - W przypadku większych roślin nagrzaj najpierw na krótko tylko górną część rośliny, a następnie załóż dyszę stożkową na obkurczoną roślinę na ok. 5-10 s.

WSKAZÓWKA

- Urządzenie to nadaje się szczególnie dobrze do usuwania chwastów.
 - Usuwanie chwastów jest najbardziej skuteczne we wczesnym stadium wegetacji.
 - Najlepszą porą usuwania chwastów jest wiosna.
 - Im młodsza roślina tym oddziaływanie jest intensywniejsze. Skutek nagrzania rośliny nie jest widoczny od razu.
 - Dłuższe oddziaływanie/nagrzanie może także przypalić widoczną część rośliny.
 - Po nagrzaniu w zalecanym czasie rośliny nie reagują od razu na promieniowanie cieplne.
 - Obowiązuje podstawowa zasada: młode rośliny miękkolistne są najwrażliwsze na nagrzewanie. Po nagrzaniu nie są one już zdolne do dalszego wzrostu.
 - Aby wysychać starsze rośliny o twardszych liściach, jak np. oset, należy ogrzewać je częściej, co 1-2 tygodnie. Trawy twardestwiste są bardzo masywne i należy je nagrzewać dłużej.
 - Aby zabieg był skuteczny i trwały na przerośniętych powierzchniach należy go na początku powtarzać go wielokrotnie w krótkich okresach czasu. Następnie zabiegi można powtarzać w dłuższych odstępach czasu.
 - Opalenie rośliny nie jest konieczne. Podgrzewanie wysusza komórki liści i chwast obumiera.
 - W przypadku niektórych rodzajów chwastów zabieg należy powtórzyć.

DYSZE

10 Dysza-szpachelka - do usuwania koloru farby i lakiery

11 Płaska dysza - do usuwania klejów
 zmiękczanie powłok barwnych
 12 Dysza z reduktorem - do spawania tworzywa sztuczne
 13 Dysza do grilla

USTAWIENIA TEMPERATURY:

Pistolet na gorące powietrze ma dwie możliwości ustawienia:

1. Niska temperatura -80 °C do chłodzenia urządzenia.
2. Wysoka temperatura - w celu szybkiego nagrzania materiału, gdzie istnieje możliwość pracy z pistoletem na większą odległość.

Ustawienia: 650 °C

Włączanie i wyłączenie

Pistolet można przełączyć na wyższą i niższą temperaturę.

Poprzez przełączenie włącznika (4) na pozycję I ustawisz niższą temperaturę.

Poprzez przełączenie włącznika na pozycję II ustawisz wyższą temperaturę.

Pistolet wyłączysz ustawiając włącznika do pozycji '0'.

OSTRZEŻENIE: Chronić ręce przed ciepłem.

CZYSZCZENIE I KONSERWACJA

! Przed czyszczeniem i konserwacją zawsze wyjmij kabel zasilający narzędzia z kontaktu.

Narzędzie nie wymaga żadnej szczególnej konserwacji.

Regularnie czyść otwory wentylacyjne.

Nigdy nie czyść żadnej części narzędzia twardym, ostrym lub szorstkim przedmiotem.

Przechowywanie w spoczynku w dłuższym okresie czasu

Narzędzia nie należy przechowywać w miejscu, w którym występuje wysoka temperatura.

O ile jest to możliwe, przechowuj narzędzie w miejscu o stałej temperaturze i ze stałą wilgotnością.

DANE TECHNICZNE:

Napięcie wejściowe	230 V
Częstotliwość wejściowa	50 Hz
Pobór mocy	2000 W
Liczba stopni ciepła	2
Maksymalna temperatura powietrza	80 °C/650 °C
Maksymalny przepływ powietrza: 500L / min	
Masa	0,7 kg
Klasa zabezpieczenia	□ / II.

Ostrzeżenie: Wartość wibracji w trakcie aktualnego użycia elektrycznego narzędzia ręcznego może różnić się od deklarowanej wartości w zależności od sposobu, w jaki narzędzie jest użyte oraz w zależności od następujących okoliczności: sposób użycia narzędzia elektrycznego i rodzaj ciętego lub przewiercanego materiału, stan narzędzia i sposób jego konserwacji, poprawność wyboru wykorzysta-

tanych przyrządów oraz zabezpieczenie ich ostrości i dobrego stanu, wytrzymałość uchwytu rękojeści, użycie urządzeń antywibracyjnych, zgodność użycia narzędzia elektrycznego z celem, dla którego było projektowane, przebieg pracy zgodny ze wskazówkami producenta. Jeśli narzędzie będzie używane niepoprawnie, może wystąpić zespół objawów drżenia ręki. Ostrzeżenie: aby osiągnąć dokładniejsze wyniki należy wziąć pod uwagę stopień oddziaływania wibracji w konkretnych warunkach we wszystkich trybach pracy, a więc czas, w którym ręczne narzędzie jest wyłączone poza okresem pracy oraz czas, w którym działa bez obciążenia, więc nie wykonuje pracy. Może to wyraźnie obniżyć poziom ekspozycji w trakcie całego cyklu pracy. Minimalizuj ryzyko wpływu drgań - używaj ostrych dłut, wiertel i noży. Konserwuj narzędzie zgodnie z niniejszą instrukcją i zapewnij dokładne smarowanie.

Przy regularnym użytkowaniu narzędzia, zainwestuj w wyposażenie antywibracyjne. Nie używaj narzędzia przy temperaturach niższych niż 10 °C.

Swoją pracę zaplanuj tak, by zadania z wykorzystaniem elektrycznego narzędzia produkującego duże wstrząsy była rozłożona na kilka dni.

Zastrzegamy prawo do zmian.

OCHRONA ŚRODOWISKA NATURALNEGO PRZETWARZANIE ODPADÓW



Narzędzia elektryczne, osprzęt i opakowania powinny zostać przekazane do odzysku odpadów, które nie zagrażają środowisku naturalnemu.

Nie wyrzucaj narzędzi elektrycznych do domowych odpadów!

Zgodnie z dyrektywą europejską WEEE (2012/19/EU) o starych urządzeniach elektrycznych i elektronicznych i jej realizacji w krajowych prawodawstwach, nieużyteczne elektronarzędzie musi zostać oddane do miejsca zakupu podobnego narzędzia lub w dostępnych miejscach zbierających i likwidujących elektronarzędzia. W ten sposób dostarczone narzędzia elektryczne, zostaną zgromadzone, rozbrane i przekazane do odzysku odpadów, który nie zagraża środowisku naturalnemu.

GWARANCJA

W dołączonym materiale znajdziesz specyfikację warunków gwarancyjnych.

Data produkcji

Data produkcji jest włączana do numeru seryjnego na etykiecie produktu.

Numer seryjny ma format ORD-YY-MM-SERI, gdzie ORD to numer zamówienia, YY to rok produkcji, MM to miesiąc produkcji, SERI to numer seryjny produktu

ALLGEMEINE SICHERHEITSHINWEISE

Lesen Sie diese Sicherheitsvorschriften eingehend durch, behalten sie im Gedächtnis und aufbewahren sie.

HINWEIS: Beachten Sie beim Umgang mit elektrischen Maschinen und Elektrowerkzeugen die folgenden Sicherheitshinweise zum Schutz vor Stromschlägen, Personenschäden und Brandgefahr. Der Begriff "Elektrowerkzeug" wird in allen folgenden Anweisungen verwendet und bezeichnet sowohl Elektrowerkzeuge (mit Netzkabel) als auch batteriebetriebene Werkzeuge (ohne Netzkabel).
Bewahren Sie alle Verwarnungen und Hinweise für künftigen Gebrauch

1. Arbeitsumfeld

a) Halten Sie den Arbeitsbereich im sauberen Zustand aufrecht und achten Sie auf ausreichende Beleuchtung. Unordnung und dunkle Ecken auf dem Arbeitsplatz sind häufige Unfallquellen. Räumen Sie das Werkzeug auf, das Sie gerade nicht nutzen.

b) Verwenden Sie keine Elektrowerkzeuge in einer Umgebung, in der Brand- oder Explosionsgefahr besteht, d.h. dort, wo sich brennbare Flüssigkeiten, Gase oder Staub befinden. Das Elektrowerkzeug erzeugt einen Funkenneffekt am Kommutator, der zur Staub- oder Dampfentzündung führen kann.

c) Bei der Verwendung von elektrischen Werkzeugen verhindern Sie, dass Unbefugte, insbesondere Kinder, auf den Arbeitsbereich zugreifen können! Wenn Sie gestört sind, können Sie die Kontrolle über die durchgeführte Tätigkeit verlieren. Lassen Sie auf keinen Fall das Elektrowerkzeug ohne Aufsicht. Verhindern Sie den Tieren den Zugang zu Elektroanlagen.

2. Elektrische Sicherheit

a) Die Gabel des Netzkabels am Elektrowerkzeug muss der Steckdose entsprechen. Ändern Sie niemals die Gabel zum Werkzeug, das auf der Gabel des Netzkabels einen Erdungsstift hat, verwenden Sie keine Gabelungen oder sonstige Adapter. Unbeschädigte Gabeln und entsprechende Steckdosen reduzieren die Gefahr des Stromschlags. Beschädigte oder verschlaufene Versorgungs-kabel erhöhen die Unfallgefahr des Stromschlags. Ein beschädigtes Netzkabel ist gegen ein neues zu ersetzen, das im autorisierten Service oder beim Importeur erhältlich ist.

b) Vermeiden Sie den Körperkontakt mit den geerdeten Gegenständen, wie z. B. Rohrleitungen, Körper der Zentralheizung, Herde und Kühlschränke. Stromschlag-Gefahr ist größer, wenn Sie auf dem Boden stehen.

c) Setzen Sie die Elektrowerkzeuge nicht dem Regen, der Feuchtigkeit oder Nässe aus. Berühren Sie die Elektrowerkzeuge niemals mit nassen Händen. Waschen Sie das Elektrowerkzeug niemals unter fließendem Wasser und tauchen Sie es nicht ins Wasser.

d) Verwenden Sie das Netzkabel zu keinem anderen, als dem vorgesehenen Zweck. Tragen und ziehen Sie das Elektrowerkzeug nie mit dem Netzkabel. Ziehen Sie die Gabel aus der Steckdose nicht mit dem Kabelzug aus. Vermeiden Sie mechanische Beschädigung der elektrischen Kabel durch scharfe oder heiße Gegenstände.

e) Das elektrische Werkzeug wurde ausschließlich für Wechselstrom hergestellt. Überprüfen Sie immer, ob die elektrische Spannung mit den Angaben auf dem Typenschild des Werkzeugs übereinstimmt.

f) Arbeiten Sie niemals mit Werkzeug mit beschädigtem Kabel oder beschädigter Gabel, mit Werkzeug, das auf den Boden gefallen ist und ist wie auch immer beschädigt.

g) Überzeugen Sie sich, dass die technischen Parameter des Verlängerungskabels den Angaben auf den Werkzeug-Typenschild entsprechen. Wenn Sie das Werkzeug draußen verwenden, benutzen Sie das Kabel für Verwendung im Freien. Das Kabel auf den Verlängerungsspulen muss aufgerollt werden, sonst kommt es zu seiner Überhitzung.

h) Wenn das Elektrowerkzeug in feuchten Räumen oder im Freien verwendet wird, darf es nur verwendet werden, wenn es an Stromkreis mit Fehlerstromschutzschalter (FSO mA). Angeschlossen ist. Verwendung des Stromkreises mit einem Schutzschalter (RCD) reduziert das Risiko des Stromschlags.

i) Handelt es sich um werkzeug halten Sie ausschließlich auf isolierter Fläche für Anfassen, weil es beim Betrieb zum Kontakt des Schneide- oder Bohrzubehörs mit einem verdeckten Leiter oder mit dem Netzkabel des Werkzeugs kommen kann.

3. Sicherheit der Personen

a) Bei Verwendung des Elektrowerkzeugs seien Sie vorsichtig und widmen Sie der ausgeübten Tätigkeit maximale Aufmerksamkeit. Konzentrieren Sie sich auf die Arbeit. Arbeiten Sie mit dem Elektrowerkzeug nicht, wenn Sie müde oder unter dem Einfluss von Drogen, Alkohol oder Medikamenten sind. Schon ein Moment der Unachtsamkeit beim Gebrauch von Elektrowerkzeugen kann zu ernsthaften Verletzungen führen. Während der Arbeit mit dem Elektrowerkzeug essen Sie nicht, trinken Sie nicht und rauchen Sie nicht.

b) Verwenden Sie die Schutzmittel. Tragen Sie immer den Augenschutz. Verwenden Sie eine Schutzausrüstung, die Ihrer Arbeit entspricht. Die Schutzausrüstung wie Atemschutzmaske, rutschfeste Sicherheitsschuhe, Kopfschutz oder Gehörschutz, die in Übereinstimmung mit den Arbeitsbedingungen verwendet werden, verringern das Risiko von Personen-Verletzungen.

c) Vermeiden Sie unbeabsichtigte Einschaltung des Werkzeugs. Übertragen Sie nicht Werkzeug, das an Stromnetz angeschlossen ist, mit dem Finger an dem Schalter oder an dem Auslöser. Vor dem Anschluss an Stromnetz vergewissern Sie sich, dass der Schalter oder der Auslöser in der Position "AUS" sind. Übertragung des Werkzeugs mit dem Finger an dem Schalter oder Einschubung der Gabel vom Werkzeug in die Steckdose mit dem eingeschalteten Schalter kann schwere Unfälle verursachen.

d) Vor Einschaltung des Werkzeugs entfernen Sie alle Einstellschlüssel und Werkzeuge. Der Einstellschlüssel oder das Werkzeug, das zum Drehen des Elektrowerkzeugs befestigt ist, kann Personenverletzung verursachen.

e) Halten Sie immer eine stabile Körperhaltung und Gleichgewicht. Arbeiten nur dort, wohin Sie sicher reichen können. Überschätzen Sie niemals Ihre eigene Kraft. Verwenden Sie kein Elektrowerkzeug, wenn Sie müde sind.

f) Tragen Sie geeignete Kleidung. Tragen Sie Arbeitskleidung. Tragen Sie keine lose Kleidung und keinen Schmuck. Achten Sie darauf, dass Ihr Haar, Ihre Kleidung, Handschuhe oder Körperteile nicht zu nahe der Dreh- oder Heizeile des Elektrowerkzeugs sind.

g) Schließen Sie den Staubsauger an. Wenn es das Werkzeug ermöglicht, schließen Sie eine Einrichtung für Auffangen oder Absaugung des Staubs an und stellen Sie sicher, dass sie richtig angeschlossen und verwendet wird. Der Einsatz dieser Einrichtung kann die Gefahr beschränken, die durch Staub entsteht.

h) Befestigen Sie das Werkstück. Verwenden Sie die Tischklammer oder einen Schraubstock für Befestigung des Teils, den Sie bearbeiten.

i) Verwenden Sie das Elektrowerkzeug nicht, wenn Sie unter Einfluss von Alkohol, Drogen, Medikamenten oder anderen Rausch- oder Suchtmitteln sind.

j) Diese Einrichtung ist nicht für Verwendung von Personen und Kindern mit verminderten physischen oder geistigen Fähigkeiten oder mit ungenügenden Erfahrungen und Kenntnissen vorgesehen, wenn diese nicht unter Aufsicht sind oder wenn sie bzgl. Verwendung der Anlage von einer für deren Sicherheit beauftragten Person nicht unterwiesen wurden. Kinder müssen sich unter Aufsicht befinden, um sicherzustellen, dass sie mit der Einrichtung nicht spielen.

4. Verwendung des Elektrowerkzeugs und dessen Wartung

a) Das Elektrowerkzeug ist bei jedem Problem während der Arbeit, vor jeder Reinigung oder Wartung, bei jeder Verlegung und nach Beendigung der Arbeit vom Stromnetz abzuschalten! Arbeiten Sie niemals mit beschädigtem Elektrowerkzeug.

b) Wenn das Werkzeug ungewöhnliche Geräusche oder Geruch gibt, beenden Sie sofort die Arbeit.

c) Überlasten Sie das Elektrowerkzeug nicht. Das elektrische Werkzeug wird besser und sicherer arbeiten, wenn Sie es mit der vorgegebenen Drehzahl betreiben werden. Verwenden Sie das richtige Werkzeug, das für die jeweilige Tätigkeit vorgesehen ist. Das richtige Werkzeug wird die Arbeit besser und sicherer ausüben, für die es konstruiert wurde.

d) Verwenden Sie kein Elektrowerkzeug, das mit dem Betätigungsschalter nicht sicher ein- und auszuschalten ist. Die Verwendung so eines Werkzeugs ist gefährlich. Fehlerhafte Schalter müssen vom zertifizierten Service repariert werden.

e) Schalten Sie das Werkzeug vom Stromnetz ab, ehe Sie mit seiner Einrichtung mit Austausch des Zubehörs oder mit Wartung beginnen. Diese Maßnahme verhindert seinen zufälligen Start.

f) Entsorgen Sie nicht benutzte Elektrowerkzeuge und bewahren Sie sie außerhalb der Reichweite von Kindern und unbefugten Personen auf. Elektrowerkzeuge in den Händen unerfahrener Benutzer können gefährlich sein. Lagern Sie Elektrowerkzeuge an einem trockenen und sicheren Ort.

g) Halten Sie das Elektrowerkzeug im guten Zustand. Überprüfen Sie regelmäßig die beweglichen Teile und ihre Beweglichkeit. Überprüfen Sie, ob die Schutzabdeckungen oder andere Teile nicht beschädigt sind, die den sicheren Betrieb des Elektrowerkzeugs gefährden können. Wenn das Werkzeug beschädigt ist, muss es vor seinem nächsten Einsatz ordnungsgemäß repariert werden. Viele Unfälle sind durch schlecht gewartetes Elektrowerkzeug verursacht.

h) Halten Sie die Schneidewerkzeuge scharf und sauber. Richtig gewartete und angeschärft Werkzeuge erleichtern die Arbeit, reduzieren die Verletzungsgefahr und die Arbeit damit kann man besser kontrollieren. Verwendung eines anderen Zubehörs als in der Bedienungsanleitung angezeigt, kann Werkzeugbeschädigung verursachen und eine Verletzungsursache sein.

i) Elektrowerkzeuge, Zubehör, Arbeitswerkzeuge usw. verwenden Sie gemäß diesen Anweisungen und in der für das jeweilige Elektrowerkzeug vorgeschriebenen Weise, unter Berücksichtigung der gegebenen Arbeitsbedingungen und der Art der auszuführenden Arbeiten. Die Verwendung des Werkzeugs zu anderen als den vorgesehenen Zwecken kann gefährliche Situationen hervorrufen.

5. Verwendung des Akkumulatortwerkzeugs

a) Bevor Sie den Akku einlegen, überzeugen Sie sich, dass der Schalter in der Position „0-ausschalten“ befindet. Das Einlegen des Akkumulators in ein eingeschaltetes Werkzeug kann gefährliche Situationen verursachen.

b) Zum Aufladen der Akkumulatoren verwenden Sie nur die vom Hersteller vorgeschriebenen Ladegeräte. Verwendung des Ladegeräts für einen anderen Akkumulatortyp kann seine Beschädigung sowie Brandentstehung verursachen.

c) Verwenden Sie immer nur die für das jeweilige Werkzeug vorgesehene Akkumulatoren. Verwendung von anderen Akkumulatoren kann Verletzungen oder Brandentstehung verursachen.

d) Wenn die Batterie nicht verwendet wird, lagern Sie sie getrennt von Metallgegenständen wie Klemmen, Schraubenschlüsseln, Schrauben und anderen kleinen Metallgegenständen, die dazu führen können, dass ein Batteriekontakt mit einem anderen verbunden wird. Kurzschluss des Akkumulators kann zu Verletzungen, Verbrennungen oder Feuer führen.

e) Behandeln Sie die Akkumulatoren schonend. Bei ungleichmäßiger Handhabung kann eine Chemikalie aus der Batterie austreten. Vermeiden Sie Kontakt mit dieser Substanz und wenn es trotzdem zum Kontakt kommt, waschen Sie die betroffene Stelle mit fließendem Wasser. Wenn die Chemikalie in die Augen gelangt, sofort einen Arzt aufsuchen. Die Chemikalie aus der Batterie kann zu schweren Verletzungen führen.

6. Service

a) Tauschen Sie keine Werkzeuteile aus, reparieren Sie das Werkzeug nicht selbst und greifen Sie in die Werkzeugkonstruktion nicht ein. Überlassen Sie die Reparatur des Werkzeugs qualifiziertem Personal.

b) Jede Reparatur oder Änderung des Produkts ohne Berechtigung von unserer Gesellschaft ist unzulässig (Unfall- oder Schadensgefahr).

c) Lassen Sie das Werkzeug immer in einem zertifizierten Service reparieren. Verwenden Sie nur Originalteile oder empfohlene Ersatzteile. Nur so können Sie Ihre Sicherheit und Sicherheit Ihres Werkzeugs sicherstellen.

ZUSÄTZLICHE SICHERHEITSHINWEISE

Lesen Sie vor der Anwendung bitte diese Sicherheitshinweise gut durch und bewahren Sie sie sorgfältig auf.

! - Dieses Symbol kennzeichnet eine Verletzungsgefahr oder Beschädigung des Gerätes.

! Bei Nichtbeachtung der Anweisungen in diesem Handbuch kann es zu Verletzungen kommen.

! Das elektrische Heißluftgebläse (Heißluftpistole) entspricht den geltenden technischen Vorschriften und Normen.

! Achtung. Beim Betreiben dieser Heißluftpistole erreicht die Temperatur 80-650 °C, ohne dass sich eine so hohe Temperatur sichtbar zeigen würde.

! Geben Sie acht auf den heißen Luftstrom, es kann zu Verbrennungen kommen.

! Berühren Sie nicht die Mündung der Pistole während des Betriebes, Sie könnten sich daran verbrennen.

! Bei unvorsichtiger Handhabung besteht Brandgefahr.

! Arbeiten Sie nicht zu lange mit der Pistole an einer gleichen Stelle.

! Arbeiten Sie besonders vorsichtig in der Nähe brennbarer Materialien. Bedenken Sie, dass sich die Hitze auch auf brennbare Materialien übertragen kann, die nicht direkt sichtbar sind.

! Niemals die Pistole dort verwenden, wo es zu Explosionen kommen kann.

! Arbeiten Sie niemals mit der Pistole in feuchter Umgebung.

! Benutzen Sie niemals die Pistole als Haartrockner.

! Richten Sie den Heißluftstrom niemals auf sich selbst oder auf andere Personen mit der Absicht, Kleidung oder Schuhe trocknen zu wollen. Richten Sie den Heißluftstrom nicht auf elektrische Kabel oder Steckdosen, da dies zu einem elektrischen Kurzschluss führen könnte.

! Decken Sie niemals die Luftzufuhr ab, die Pistole könnte sich überhitzen.

- Legen Sie die Pistole nach Gebrauch auf einen geeigneten Untersatz und lassen Sie sie vor der Aufbewahrung abkühlen.

- Lassen Sie die Pistole niemals draußen und bewahren sie die Pistole auch nicht dort auf.

Verwenden Sie Schutzmittel gegen Lärm, Staub und Vibrationen !!!

Tragen Sie Schutzhandschuhe.

- Tragen Sie eine Schutzbrille.

- Ziehen Sie bei Arbeitspausen, vor allen Arbeiten am Gerät (z. B. Wechsel der Vorsatzdüse) und bei Nichtgebrauch immer den Netzstecker aus der Steckdose.

- Halten Sie mit dem Düsenausgang einen Abstand zum Werkstück oder der zu bearbeitenden Fläche. Ein Luftstau kann zur Überhitzung des Gerätes führen.

- Das Gerät muss stets sauber, trocken und frei von Öl oder Schmierfetten sein.

- Verwenden Sie das Gerät niemals zweckentfremdet.

BEWAHREN SIE DIE SICHERHEITSHINWEISE AUF!!!

BESCHREIBUNG

- 1 Ergonomischer Handgriff
- 2 Zugentlastung
- 3 Netzkabel
- 4 EIN-/AUS-Schalter
- 5 Luftansauggöffnung
- 6 Standbügel
- 7 Gehäuse mit Heizelement und Lüfter
- 8 Hitzeschild
- 9 Kegeldüse
- 10 Spachteldüse
- 11 Flächendüse
- 12 Reduzierdüse
- 13 Grilldüse
14. Drehknopf
15. Tube

PIKTOGRAMME

Piktogramme auf der Produktverpackung

- a) Versorgungswerte
- b) Kraftbedarf
- c) Temperaturgrade
- d) Luftstrom

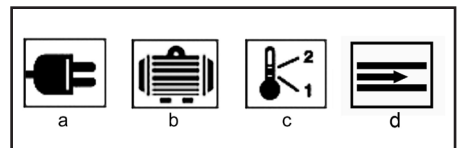

ANWENDUNG UND BETRIEB

GARDENIUS-Tools sind nur für den Heim- oder Hobbygebrauch vorgesehen.

Hersteller wie auch Importeur empfehlen, dieses Werkzeug nicht unter extremen Bedingungen und bei hohen Belastungen zu verwenden.

Alle weiteren zusätzlichen Anforderungen müssen Gegenstand einer Vereinbarung zwischen Hersteller und Käufer sein.

! Vorsicht vor Explosions- oder Brandgefahr. Bei der Arbeit mit Kunststoffen, Anstrichen (hauptsächlich ältere Anstriche), Lacken und ähnlichen Materialien können brennbare und giftige Gase entstehen.

- Die ideale Arbeitstemperatur muss mit der Prüfmethode ermittelt werden. Daher empfehlen wir, mit einer niedrigeren Temperatur zu beginnen. Die geeignete Arbeitstemperatur sowie der Abstand zwischen der Düse und dem Werkstück variiert in Abhängigkeit von seinem Typ. Immer sollte es mindestens 50 mm betragen.

Das Gerät ist zum Entfernen von Wildwuchs zwischen Gehwegplatten, auf gepflasterten Flächen, an Mauerwerken, in Beeten sowie in Rasenflächen während der Wachstumsperiode, zum Entfernen

- Entfernen von Farben und Farbrückständen aus Holz, Metall und Kunststoffen;

- Entfernen von selbstklebenden Etiketten;
- Anbringen von Etiketten aus PVC;
- Formen von Materialien, die bei Niedrigtemperaturen erweichen, einschließlich Acrylkunststoffe und Plexiglas;
- Wärmeleitverbindungen aus synthetischen Materialien, einschließlich Materialien und Folien mit einer PVC-Schicht;
- Arbeiten mit Warmschrumpfschläuchen;
- Anheizen von Zubehör für Rohrinstallationen und Biegen von Rohren;
- Reparatur von Ski, Surfbrettern und ähnlichen Sportgeräten.

Inbetriebnahme

- Schieben Sie die Schlaufe des Verlängerungskabels in die dafür vorgesehene Zugentlastung im Handgriff und fixieren Sie diese in dem dafür vorgesehenen Steg.
- Schließen Sie das Gerät mit einem Verlängerungskabel an eine Steckdose (230 V Wechselstrom) an.
- Schalten Sie das Gerät ein, indem Sie den EIN- / AUS-Schalter betätigen. Nach ca. 1 Min. ist die volle Betriebstemperatur erreicht.
- Zur Unkrautbeseitigung setzen Sie nun die Kegeldüse je nach Pflanzenart für ca. 5-10 Sek. auf die zu behandelnde Pflanze auf.
- Bei höheren Pflanzen erwärmen Sie zunächst nur kurz den oberen Bereich der Pflanze und setzen dann auf die geschrumpfte Pflanze die Kegeldüse für ca. 5-10 Sek. auf.

HINWEIS

- Das Gerät ist besonders geeignet, um Unkraut zu beseitigen.
- Die Unkrautbeseitigung ist in einem frühen Stadium des Vegetationsbeginns am wirkungsvollsten.
- Der geeignete Zeitpunkt ist im Frühling.
- Die Behandlung ist am intensivsten, je jünger die Pflanze ist. Der Erfolg der Maßnahme ist aber nicht sofort sichtbar.
- Durch eine längere Einwirkzeit/Behandlung kann der sichtbare Teil der Pflanze auch abgebrannt werden.
- Die Pflanzen reagieren nicht sofort auf die Wärmestrahlung, bei der empfohlenen Einwirkdauer.
- Grundsätzlich gilt:
Junge weichblättrige Pflanzen reagieren am empfindlichsten auf eine Behandlung. Sie sind danach nicht mehr lebensfähig.
- Ältere Pflanzen mit harten Blättern, wie z. B. Disteln, müssen häufiger in einem Abstand von ca. 1 - 2 Wochen behandelt werden, damit sie austrocknen.
- Hartlaubige Gräser sind sehr robust und müssen länger behandelt werden.
- Am Anfang muss die Behandlung von durchwachsenen Flächen mehrfach kurzfristig wiederholt werden, damit sich ein bleibender Erfolg einstellt. Danach sind Behandlungen in längeren Abständen ausreichend.
- Ein Verbrennen der Pflanzen ist nicht zwingend notwendig. Beim Erhitzen werden die Zellen der Blätter trocken und das Unkraut stirbt ab.
- Eine wiederholte Behandlung von bestimmten

Unkrautarten kann erforderlich sein.

DÜSEN

- 10 Spachteldüse - zur Farbentfernung
- Farben und Lacke
- 11 Flachdüse - zum Entfernen von Klebstoffen
- Erweichung von Farbanstrichen
- 12 Reduzierdüse - zum Schweißen
- Kunststoffe
- 13 Crilldüse

EINSTELLEN DER TEMPERATUR:

Die Heißluftpistole hat zwei Einstellmöglichkeiten:

1. Niedrigtemperatur - zur Kühlung des Gerätes.. Einstellung: 80 °C
2. Hohe Temperatur - für schnelles Aufheizen des Materials, wo auch mit der Pistole in größerer Entfernung gearbeitet werden kann. Einstellung: 650 °C

Düsen zu verwenden Ein- und Ausschalten

Die Pistole kann auf eine niedrigere oder höhere Temperatur umgeschaltet werden. Stellen Sie den Schalter (4) auf "I", um die Niedrigtemperatur einzustellen. Stellen Sie den Schalter auf "II", um eine höhere Temperatur einzustellen. Schalten Sie die Pistolen aus, indem Sie den Schalter auf "0" stellen.

WARNUNG: Schützen Sie Ihre Hände vor Hitze.

REINIGUNG UND WARTUNG

! Ziehen Sie vor der Reinigung und Wartung immer das Netzkabel aus der Steckdose.
Das Werkzeug benötigt keine spezielle Wartung. Reinigen Sie regelmäßig die Lüftungsöffnungen. Reinigen Sie niemals Teile des Werkzeugs mit harten, scharfen oder rauen Gegenständen.
Aufbewahrung bei längerer Nichtbenutzung
Bewahren Sie das Werkzeug nicht an einem Ort auf, an dem hohe Temperaturen herrschen. Wenn möglich, das Werkzeug an einem Ort mit konstanter Temperatur und Luftfeuchtigkeit lagern.

TECHNISCHE DATEN

Eingangsspannung	230 V
Eingangsfrequenz	50 Hz
Leistung	2000W
Anzahl der Temperaturstufen	2
Max. Lufttemperatur	80°C/650°C
Maximaler Luftstrom:	500 l / min
Gewicht	0,7 kg
Schutzgrad	□ / II.

Warnung: Der Vibrationswert während des tatsächlichen Einsatzes des Elektrohandwerkzeugs kann von dem angegebenen Wert abhängig von der Verwendung des Werkzeugs und abhängig von den folgenden Umständen abweichen:

Werkzeuge und Art des geschnittenen oder gebohrten Materials, Zustand des Werkzeugs und der Art und Weise, wie es gewartet wird, die Richtigkeit der Wahl des verwendeten Zubehörs und seine Schärfe

und guter Zustand, die Griffstärke, die Verwendung von Schwingungsdämpfern, die Eignung des Elektrowerkzeugs für den jeweiligen Zweck, für den es entworfen wurde und Einhaltung der Arbeitsabläufe wie vom Hersteller vorgegeben.

Wenn dieses Werkzeug unrichtig verwendet wird, kann es Syndrom des Hand-Armzitterns verursachen.

Warnung: Zur Klarstellung ist es erforderlich, die Vibrationsstärke unter bestimmten Betriebsbedingungen in allen Betriebsmodi zu berücksichtigen, z. B. wenn die Handwerkzeuge ausgeschaltet sind, mit Ausnahme der Betriebszeit und wenn das Werkzeug leerläuft und arbeitet nicht. Das kann die Exposition während des gesamten Arbeitszyklus deutlich reduzieren.

Minimieren Sie das Risiko der Vibrationsfolgen, verwenden Sie scharfe Meißel, Bohrer und Messer.

Werkzeug warten Sie in Übereinstimmung mit diesen Anweisungen und sorgen Sie für ausreichende Schmierung.

Bei regelmäßiger Verwendung des Werkzeugs investieren Sie in das Antivibrationszubehör.

Verwenden Sie das Werkzeug niemals bei Temperaturen unter 10 °C. Bei Planung verteilen Sie die Arbeit mit dem die hohen Vibrationen produzierenden Elektrowerkzeug in mehrere Tage.

Änderungen vorbehalten

UMWELTSCHUTZ ABFALLENTSORGUNG



Elektrowerkzeug, Zubehör und Verpackungen sollten zur umweltfreundlichen Wiederverwertung abgeliefert werden.

Werfen Sie das Elektrowerkzeug nicht in den Hausmüll aus!

Gemäß der europäischen Richtlinie WEEE (2012/19 / EU) über alte elektrische und elektronische Geräte und deren Angleichung in nationalen Gesetzen müssen unbrauchbare Elektrowerkzeuge im Ort der Beschaffung ähnlicher Werkzeuge oder in den verfügbaren Sammelstellen für die Sammlung und Entsorgung von Elektrowerkzeugen abgegeben werden. Diese Elektrowerkzeuge werden gesammelt, demontiert und zu umweltfreundlicher Wiederverwertung geliefert.

GARANTIE

Die Garantiebestimmungen finden Sie im angehängten Material.

Produktionsdatum

Das Produktionsdatum ist in die Seriennummer auf dem Produktetikett integriert.

Die Produktionsnummer hat das Format ORD-YY-MM-SERI. ORD ist die Bestellnummer, YY das Herstellungsjahr, MM den Produktionsmonat darstellen, SERI ist die Seriennummer des Produkts.

OPĆE SIGURNOSNE UPUTE

Ove sigurnosne upute pažljivo pročitajte, zapamtite je i spremite

UPOZORENJE: Prilikom korištenja električnih strojeva i električnog alata potrebno je pridržavati se i poštivati sljedeće sigurnosne upute zbog razloga zaštite od udara električnom strujom, ozljede osoba i opasnosti nastanka požara. Pod izrazom „električni alat“ se u svim dolje navedenim uputama podrazumijeva kako električni alat napajani iz mreže (kablom za napajanje), tako i alat napajani iz baterija (bez kabla za napajanje). Sve opaske i upute spremite za sljedeću uporabu.

1. Radna okolina

a) Radnu površinu održavajte u čistom stanju i dobro osvijetljenu. Nered i mračna mjesta na radnom mjestu obično su uzrok nesretnog slučaja. Spremite alat koji trenutno ne koristite.

b) Električni alat nemojte koristiti u okruženju s opasnošću od nastanka požara ili eksplozije, to znači na mjestima, gdje se pojavljuju zapaljive tvari, plinovi ili prašina u električnim alatima stvaraju se na komutatoru iskrenja, što može biti uzrok zapaljenja prašine ili isparivanja.

c) Prilikom korištenja el. alata spriječite pristup nezaposlenim osobama, naročito djeci, u radni prostor! Ukoliko ste ometani, možete izgubiti kontrolu nad vršenjem posla. ni u kom slučaju električni alat nemojte ostavljati bez nadzora, spriječite životinjama pristup opremi.

2. Električna sigurnost

a) Žile kabla za napajanje električnog alata mora odgovarati mrežnoj utičnici. Nikada na bilo koji način nemojte mijenjati žilu. Za alat koji na žili kabla za napajanje ima zaštitni klin, nikada nemojte koristiti razdjelivače ili druge adaptiere. Neoštećene vilice i odgovarajuće utičnice sprječavaju opasnost od udara električnom strujom. Oštećene ili zamotani kablovi napajanja povećavaju opasnost udara električnom strujom. Ukoliko je mrežni kabel oštećen, neophodno je zamijeniti ga za novi mrežni kabel, koji se može dobiti u ovlaštenom servisnom centru ili kod dobavljača.

b) Spriječite dodoti tijela s uzemljenim predmetima, kao što su: cijevi, grijači centralnog grijanja, stjeđnjaci i hladnjaci. Opasnost od udara električnom strujom mnogo je vjerojatnije ako je vaše tijelo povezano sa zemljom.

c) Električni alat nemojte izlagati na kišu, vlagu ili na držati na mokrom mjestu. Električni alat nikada nemojte dirati mokrim rukama, prati pod mlazom tekuće vode te ga nemojte uranjati u vodu.

d) Kabel za napajanje nemojte koristiti u izvru svrhe nego za koje je namijenjen. Električni alat nikada nemojte nositi i vući držeći za kabel napajanja. Nemojte izvlačiti utikač iz utičnice povlačenjem za kabel. Spriječite mehaničko oštećenje električnih kabela ostrim ili vrućim predmetima.

e) Električni alat proizveden je isključivo za napajanje naizmjeničnom el. strujom. Uvijek provjerite da li električni napon odgovara podacima naznačenim na tipskoj pločici alata.

f) Nemojte nikada raditi s alatom koji ima oštećeni el. kabel ili žile, ako je ispao na tlo ili je na bilo koji način oštećen.

g) U slučaju uporabe produžnog kabla uvijek provjerite da i njegovi tehnički parametri odgovaraju podacima naznačenim na tipskoj pločici alata. Ako električni alat koristite na otvorenom, tada uporabite produžni kabel prikladan za vanjsku primjenu. Kada koristite produžne bušiljke potrebno ih je razviti, kako bi se spriječio pregrijavanje kabla.

h) Ako se električni alat koristi u vlažnim prostorijama ili na otvorenom, dopušteno je koristiti ga samo, ako je uključeno u el. krug sa strujom zaštitom ≤ 30 mA. Primjena el. kruga sa zaštitom /RCD/ smanjuje opasnost od udara električnom strujom.

i) Ručni el. alat držite isključivo za izolirane površine namijenjene za hvata nje, pošto tijekom rada može doći do kontakta opreme za rezanje ili bušenje sa sakrivenim vodičim ili sa kablom napajanja alata.

3. Sigurnost osoba

a) Kada koristite električni alat budite oprezni i pažljivi, obratite najveću moguću pozornost tijekom rada koji upravo izvodite. Usredotočite se na rad. Ukoliko ste umorni nemojte raditi s električnim alatom, ili ako ste pod utjecajem droge, alkohola ili lijekova. I trenutačna ne pozornost tijekom korištenja električnog alata može dovesti do ozbiljne povrede osoba. Prilikom rada s električnim alatom nemojte jesti, piti ni pušiti.

b) Koristite zaštitnu opremu. Uvijek koristite zaštitu vida. Koristite zaštitnu opremu primjerenu vrsti rada koji vršite. Zaštitna oprema kao je primjerice respirator, sigurnosne cipele s protukliznom površinom, maršama na glavi ili zaštitna sluha koja se koristi u skladu s uvjetima rada smanjuju rizik od povrede osoba.

c) Spriječite nepoželjno uključivanje alata. Nemojte prenositi alat priključen na električnu mrežu držeći prst na prekidaču ili na gumbu. Prije priključenja na električnu mrežu uvjerite se da je prekidač ili gumb u poziciji „isključeno“. Prenoseње alata držeći prst na prekidaču ili uključivanje utikača u utičnicu ako je prekidač uključen, može biti uzrok ozbiljnih ozljeda.

d) Prije uključivanja alata uklonite sve podvesne ključeve i uređaje. Podesni ključ ili uređaj koji ostane pričvršćen za rotirajući dio električnog alata može biti uzrok ozbiljne povrede osoba.

e) Uvijek održavajte stabilan postav i ravnotežu. Radite samo tamo gdje možete sigurno dosegnuti. Nikada nemojte precejnjavati svoj vlastitu snagu. Električni alat nemojte koristiti ako ste umorni.

f) Obucite se na odgovarajući način. Nosite radnu odjeću. Nemojte nositi komotnu odjeću ili nakit. Vodite brigu da vaša kosa, odjeća, rukavice ili bilo koji drugi dio vašeg tijela nije previše blizu rotirajućih ili vrućih dijelova električnog alata.

g) Priključite uređaje za usisavanje prašine. Ako alat ima mogućnost priključenja opreme za hvatanje ili usisavanje prašine, osigurajte da se radno površinu priključi i koristi. Uporaba ovih uređaja može spriječiti opasnost koja nastaje uslijed prašine.

h) Čvrsto priključite izradak. Koristite stolarsku stezaljku ili stezaljku za pričvršćivanje dijela koji ćete obrađivati.

i) Nemojte koristiti električni alat ako ste pod utjecajem alkohola, droga, lijekova ili drugih opojnih ili ovisnih sredstava.

j) Ovak uređaj ne smiju koristiti osobe (uključujući djecu) sa smanjenim tjelesnim, čulnim ili duševnim sposobnostima, ili bez odgovarajućeg iskustva i znanja, ako nisu pod nadzorom ili nisu upoznati s uputama za korištenje uređaja od osobe odgovorne za njihovu sigurnost. Djeca moraju biti pod nadzorom, kako biste se uvjerali da se s uređajem ne igraju.

4. Korištenje električnog alata i njegovo održavanje

a) El. alat uvijek izvucite iz mreže u slučaju bilo kojih problema tijekom rada, prije svakog čišćenja ili održavanja, prilikom svakog premještanja i poslije završetka rada! Nikada nemojte raditi sa el. alatom ako je na bilo koji način oštećen.

b) Ako alat počne proizvoditi nenormalan zvuk ili loš miris, rad sa njime odmah završite.

c) Električni alat nemojte opterećivati. Električni alat će raditi bolje i sigurnije ako radi s okretajima za koje je osmišljen. Koristite pravilan alat i koji je namijenjen za određeni rad. Pravilan alat će bolje i sigurnije vršiti rad za koji je namijenjen.

d) Nemojte koristiti električni alat koji nije moguće sigurno uključiti i isključiti na kontrolni prekidač. Korištenje takvog alata je opasno. Neispravne prekidače potrebno je popraviti u certificiranom servisu.

e) Alat isključite iz izvora električne energije prije nego ste počeli vršiti njegovo postavljanje, mijenjanje opremu ili vršiti održavanje. Ova mjera opreznosti sprječava opasnost od slučajnog puštanja u rad.

f) Električni alat koji se ne koristi potrebno je spremiti i čuvati izvan doseg djece i ne ovlaštenih osoba. Električni alat u rukama neiskusnih korisnika može biti opasno. Električni alat čuvati na suhom i sigurnom mjestu.

g) Električni alat održavati u dobrom stanju. Redovito provjeravajte namještanje rotirajućih dijelova i njihovo pokretanje. Provjeravajte da li nisu oštećeni zaštitni poklovi ili drugi dijelovi koji mogu ugrožavati sigurnu funkciju električnog alata. Ako je alat oštećen, prije ponovne uporabe osigurajte njegov pravilan popravak. Puno oštećenje uzrokovano je uslijed nepravilnog održavanja električnog alata.

h) Alat za rezanje mora biti oštar i čist. Ukoliko se alat pravilno održava i brusi otkasn je rad, sprječava se opasnost ozljede i poslovi sa njime jednostavnije se kontroliraju. Korištenje druge opreme od one koja je namjena u uputama za rukovanje može prouzročiti oštećenje alata i biti uzrok od ozljede.

i) Električni alat, opremu, radne uređaje itd. koristite u skladu s ovim uputama i na takav način koji je propisan za određeni električni alat te s obzirom na uvjete rada i vrstu izvođenog rada. Korištenje alata u druge svrhe nego za koje je namijenjen, može dovesti do opasnih situacija.

5. Primjena alata na akumulator

a) Prije nego stavite akumulator uvjerite se da je prekidač u poziciji „0 isključeno“. Stavljanje akumulatora u uključeni alat može uzrokovati opasnih situacija.

b) Za punjenje akumulatora koristite samo punjače propisane od strane proizvođača. Uporaba punjača za drugu vrstu akumulatora za posljedicu može imati oštećenje iskluge i nastanak požara.

c) Koristite samo akumulator namijenjene za određeni alat. Uporaba drugih vrsta akumulatora za posljedicu može imati ozljede ili nastanak požara.

d) Kada se akumulator ne koristi, čuvajte ga odvojeno od metalnih predmeta kao što su stezaljke, ključevi, vijci i drugi metalni manji predmeti koji bi mogli uzrokovati spajanje jednog kontakta akumulatora s drugim. Kratki spoj akumulatora može uzrokovati ozljede, opekline ili nastanak požara.

e) S akumulatorima postupajte bržno. U slučaju neopreznog postupanja iz akumulatora može isticati kemijska tvar. Spriječite kontakt s takvim tvarima te ako unatoc tome dođe do kontakta, zahvaćenom mjesto operite pod mlazom vode. Ako kemijska tvar ude u oči, odmah potražite liječničku pomoć. Kemijska tvar iz akumulatora može uzrokovati ozbiljne ozljede.

6. Servis

a) Nemojte mijenjati dijelove alata, sami nemojte vršiti popravke ni na drugi način nemojte mijenjati konstrukciju alata. Popravak alata povjerite kvalificiranim osobama.

b) Bilo koji popravak ili promjena proizvoda bez dozvole naše tvrtke nije dopušten (može uzrokovati nesretn slučaj ili štetu korisnika).

c) Električni alat uvijek dajte popraviti u certificiranom servisnom centru. Koristite samo originalne ili preporučene rezervne dijelove. Tako ćete sami sebi i svom alatu osigurati sigurnost.

DODATNE SIGURNOSNE UPUTE

Pažljivo pročitajte ove sigurnosne upute prije uporabe i pažljivo ih pohranite.

! - Ovaj simbol ukazuje na opasnost od ozljeda ili oštećenja uređaja.

! Prilikom nepridržavanja uputa iz ovog priručnika, postoji opasnost od ozljeda.

! UREDAJ za vrući zrak odgovara važećim tehničkim propisima i standardima.

! Oprez. Tijekom rada sa ovim pištoljem za vrući zrak, temperatura doseže 80-650 ° C bez vidljivog prikazivanja takve visoke temperature.

! Obratite pažnju na protok vrućeg zraka, može uzrokovati opekline.

! Nemojte dirati otvor pištolja dok radi, mogli biste se opržiti.

! U slučaju nepažljivog rukovanja može doći do opasnosti od požara.

! Nemojte raditi s pištoljem na jednom mjestu predugo.

! Budite posebno oprezni u blizini zapaljivih materijala. Imajte na umu da se toplina može prenijeti i na zapaljive materijale koji nisu izravno vidljivi.

! Nikada nemojte koristiti pištolj gdje se može dogoditi eksplozija.

! Nikad ne radite s pištoljem u vlažnom okruženju.

! Nemojte koristiti UREDAJ kao sušilo za kosu.

! Ne usmjeravajte struju vrućeg zraka na sebe ili na druge osobe s namjerom sušenja odjeće ili obuće. Struju vrućeg zraka nemojte usmjeravati na električne kablove niti utičnice, to može dovesti do kratkog spoja.

! Nikada nemojte prekrivati dovod zraka, UREDAJ se može pregrijati.

- UREDAJ ne ostavljajte i ne pohranjujte vani.

Nosite zaštitne rukavice.

- Nosite zaštitne naočale.

- Za vrijeme pauza u radu, prije radova na uređaju (npr. zamjene nastavka) i nakon uporabe uređaja uvijek izvucite mrežni utikač iz utičnice.

- Držite razmak od izlaza nastavka prema predmetu obrade, odnosno prema površini koju obrađujete.

Zastoj zraka može dovesti do pregrijavanja uređaja.

- Uređaj mora uvijek biti čist, suh, i na njemu ne smije biti ulja niti masnoće.

- Uređaj nikada ne koristite u svrhe za koje nije namijenjen.

- Koristite zaštitnu opremu protiv buke, prašine i vibracija!!!

SPREMITE OVE SIGURNOSNE UPUTE!!!

OPIS

- 1 Ergonomska ručka
- 2 Element za rasterećenje vlačne sile
- 3 Mrežni kabel
- 4 Prekidač UKLJ/ISKLJ
- 5 Otvor za usis zraka
- 6 Stalak
- 7 Kućište s grijačem i ventilatorom
- 8 Toplinski štitnik
- 9 Konusni nastavak

- 10 Lopatasta mlaznica
- 11 Površinski nastavak
- 12 Redukcijski nastavak
- 13 Nastavak za roštilj
14. Rotacijska tipka
15. Cijev

PIKTOGRAMI

Piktogrami prikazani na pakovanju:

- a) Vrijednosti napajanja
- b) Snaga
- c) Opcije temperature
- d) Protok zraka

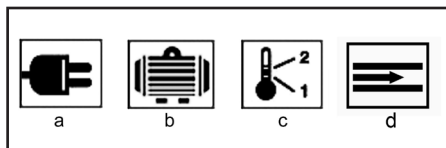

UPORABA I RAD

Alat GARDENIUS namijenjen je samo za kućnu ili hobij uporabu.

Proizvođač i uvoznik ne preporučuju uporabu ovog alata u ekstremnim uvjetima i kod velikih opterećenja. Svi ostali dodatni zahtjevi moraju biti predmet ugovora između proizvođača i kupca.

! Čuvajte se rizika od eksplozije ili požara. Kod rada s plastikom, premazima (osobito stariji premazi), lakovima i slično mogu nastati zapaljivi i otrovni plinovi.

- Idealnu radnu temperaturu treba odrediti metodom isprobavanja. Stoga preporučujemo da počnete sa nižom temperaturom. Odgovarajuća radna temperatura i udaljenost između mlaznice i radnog dijela variraju ovisno o njegovoj vrsti. Uvijek bi trebao biti najmanje 50 mm.

Uređaj je prikladan za uklanjanje korova između ploča nogostupa, na popločenim površinama, zidovima, gredicama kao i na travnatim površinama tijekom sezone rasta,

- uklanjanje boja i njihovih ostataka sa drveta, metala i plastike;

- uklanjanje samoljepivih naljepnica;

- pričvršćivanje naljepnica od PVC-a;

- oblikovanje materijala koji se omekšavaju pri niskim temperaturama, uključujući akrilnu plastiku i pleksiglas;

- toplinsko spajanje sintetičkih materijala, uključujući materijale i folije s PVC slojem;

- rad s cijevima koje se stežu djelovanjem topline;

- zagrijavanje elemenata za instalacije cijevi i savijanje cijevi;

- popravak skija, dasaka za surfanje i slične sportske opreme.

Uključivanje uređaja

- Gurnite omču produžnog kabela u za to predviđeni element za rasterećenje vlačne sile u ručki i fiksirajte je pomoću za to predviđenog mostića.

- Uređaj pomoću produžnog kabela priključite na mrežnu utičnicu (230 V izmjenična struja).
- Uključite uređaj aktiviranjem prekidača UKLJ/ISKLJ .
- Nakon otprilike 1 minute postignuta je puna radna temperatura.
- Za uništavanje korova postavite konusni nastavak ovisno na vrsti korova na oko 5-10 sekundi na biljku koju treba uništiti.
- Za više biljke najprije samo kratko zagrijte gornji dio biljke i zatim konusnu mlaznicu na 5-10 sekundi stavite na smežuranu biljku.

NAPOMENA

- Uređaj je posebno prikladan za uništavanje korova.
- Uništavanje korova je najučinkovitije u ranom početku vegetativnog stadija.
- Prikladno vrijeme je u proljeće.
- Tretiranje je najintenzivnije, što je biljka mlađa. Uspjeh ove mjere uništavanja pak nije odmah vidljiv. Dužim vremenom djelovanja/tretiranja moguće je i spaliti vidljivi dio biljke.
- Biljke ne reagiraju odmah na toplinsko zračenje pri preporučenu vremenu djelovanja.
- U načelu vrijedi:
Mlade biljke mekih listova najosjetljivije reagiraju na tretman. Nakon toga više nisu sposobne za rast.
- Starije biljke s tvrdim listovima, npr. čičak, treba tretirati češće u razmaku od 1 - 2 tjedna kako bi se isušile.
- Trave tvrdih listova vrlo su robusne i treba ih tretirati dulje.
- Na početku tretiranja zaraslih površina treba više puta kratko tretirati kako bi se osigurao trajan rezultat. Nakon toga je dostatno tretiranje u dužim razmacima.
- Spaljivanje biljaka nije nužno potrebno. Prilikom zagrijavanje isušuju se stanice listova i korov odumire.
- Može biti potrebno ponovno tretiranje određenih vrsta korova.

Nastavak

- 10 Lopatasta mlaznica - za uklanjanje boje boje i lakovi
- 11 Površinski nastavak - za uklanjanje ljepljiva omekšavanje boja premaza
- 12 Redukcijski nastavak - za zavarivanje plastika
- 13 Nastavak za roštilj

PODEŠAVANJE TEMPERATURE:

- Pištolj za vrući zrak ima dvije opcije postavljanja:
1. Niska temperatura - za hlađenje uređaja..
Podešavanje: 80 °
 2. Visoka temperatura - za brzo zagrijavanje materijala, gdje je također moguće raditi s pištoljem na većoj udaljenosti. Podešavanje: 650 ° C

Uključivanje i isključivanje

- Pištolj se može postaviti na nižu ili višu temperaturu. Okretanjem prekidača (4) u položaj "I" za postavljanje niže temperature.
Prekidač prebacite u poziciju 'II' da postavite višu temperaturu.

Pištolj isključite okretanjem prekidača na '0'.

UPOZORENJE: Zaštitite ruke od topline.

ČIŠĆENJE I ODRŽAVANJE

- ! Prije čišćenja i održavanja uvijek izvucite priključni kabel iz utičnice.
- Alat ne zahtijeva posebno održavanje.
- Redovito čistite otvore za ventilaciju.
- Nikad ne čistite nikakav dio alata tvrdim, oštrim ili grubim predmetom.
- Skладиštenje tijekom dugotrajnog nekorištenja
- Nemojte pohranjivati alate na mjestu gdje je temperatura visoka. Ako je moguće pohranite uređaj na mjesto s konstantnom temperaturom i vlagom.

TEHNIČKI PODACI:

Ulazni napon	230 V
Ulazna frekvencija	50 Hz
Snaga	2000 W
Broj stupnjeva temperature	2
Maksimalna temperatura zraka 80 °C / 650 °C	
Maksimalni protok zraka:	500L / min
Težina	0,7 kg
Zaštitna klasa	□ / II.

Opaska: Vrijednost vibracija tijekom trenutne uporabe električnog ručnog alata može se razlikovati od deklarirane vrijednosti s obzirom na način koji se alat koristi te vezano za sljedeće okolnosti:
Način uporabe el. alata i vrsta materijala koji se reže ili buši, stanje alata i način njegovog održavanja, odgovarajući odabir opreme koja se koristi i osiguranje oštrica i dobrog stanja istih, čvrstoća držanja rukohvata, uporaba opreme protiv vibracija, prikladnost uporabe el. alata u svrsi za koju je dizajniran te poštivanje radnih postupaka prema uputama proizvođača.

Ako se ovaj alat koristi neprikladno, može uzrokovati sindrom vibracije ruke-ramena .

Opaska: Radi pojašnjenja potrebno je uzeti u obzir razinu djelovanja vibracija u određenim uvjetima uporabe u svim načinima rada, kao što je vrijeme u kojem je ručni alat osim vremena rada isključen i kada je prazan hod, znači ne radi. Ovo može značajno smanjiti razinu izlaganja tijekom cijelog radnog ciklusa.

Smanjite rizik utjecaja udaraca, koristite oštra dljetca, bušilice i noževe.
Alat čuvajte u skladu s ovim uputama i osigurajte njegovo temeljito podmazivanje.
Kada alat redovito koristite uložite novac za dodatnu opremu protiv vibracija.
Alat nemojte koristiti na temperaturama ispod 10 °C. Posao planirajte tako da posao s el. alatom koji stvara velike vibracije možete rasporediti na više dana.

Izmjene zadržane.

ZAŠTITA OKOLIŠA ZBRINJAVANJE OTPA-



Električni alat, dodatna oprema i ambalaža trebali bi se isporučiti radi ponovne procjene glede opasnosti za okoliš.

Električni alat nemojte bacati u kućanski otpad!

Sukladno europskoj direktivi WEEE (2012/19/EU) o starim električnim i elektroničkim uređajima i njihova aproksimacija u nacionalne zakone, ne korišteni električni alat neophodno je predati u mjesto nabave sličnih alata, ili u dostupne centre određene za prikupljanje i zbrinjavanje električnih alata. Tako prikupljeni električni alati prikupljaju se, rastavljaju i isporučuju radi ponovne procjene glede opasnosti za okoliš.

Jamstvo

U priloženom materijalu naći ćete specifikaciju uvjeta jamstva.

Datum proizvodnje

Datum proizvodnje ukomponiran je u broj proizvodnje koji je naznačen na etiketi proizvoda. Broj proizvodnje ima format ORD-YY-MM-SERI - gdje je ORD broj naloga, YY je godina proizvodnje, MM je mjesec proizvodnje, SERI je serijski broj proizvoda.

ZÁRUČNÍ LIST - CZ

Záruční podmínky

1. Na uvedený výrobek zn. GARDENIUS poskytuje spol. Wetra - XT, ČR s.r.o. 24 měsíců záruku od data prodeje. Životnost baterie je 6 měsíců od data prodeje. Záruční podmínky se řídí příslušnými ustanoveními občanského zákoníku.
- 2 Záruka se nevztahuje na opotřebení výrobku způsobené jeho obvyklým používáním. To znamená, záruka se nevztahuje na uhlíky, mazací tuky, pryžová těsnění na pohyblivých částech výrobku či běžné opotřebení pohyblivých částí, apod. Vzhledem k tomu, že nářadí GARDENIUS je určeno pouze pro domácí – hobby použití, výrobce ani dovozce nedoporučují používat toto nářadí v extrémních podmínkách a pro podnikatelskou činnost.
3. V případě, že bude uplatněna zákazníkem záruka na škody a závady zaviněné neodborným zacházením, přetížením, použitím nesprávného příslušenství, mechanickým poškozením, zásahem nepovoláné osoby a přirozeným opotřebením, může toto být důvodem pro zamítnutí reklamace.
4. Dovozece ani prodejce neodpovídají za škody způsobené neodborným zacházením a obsluhou s tímto výrobkem. Používejte výrobek výhradně v souladu s přiloženým návodem k použití.
5. V případě uplatnění reklamace doporučujeme předložit doklad, kterým zákazník prokáže zakoupení výrobku, kde bývá vyznačeno: datum prodeje, typové označení výrobku, sériové číslo, razítko prodejny a podpis prodávajícího. Z důvodu rychlejšího vyřízení reklamace a snadnější identifikaci výrobku doporučujeme nechat si vyplnit záruční list, který je součástí průvodní dokumentace.
6. Doporučujeme nářadí zasílat do záruční opravy s vloženým dokladem o zakoupení výrobku (eventuálně kopíí). Z výše uvedených důvodů doporučujeme přiložit vyplněný záruční list. Výrobek doporučujeme zasílat v pevném obalu (doporučujeme původní obal uzpůsobený přímo na výrobek), zabráníte tím případnému poškození při transportu.
7. Reklamaci uplatněte u prodejců, kde jste výrobek nebo nářadí zakoupili, případně v autorizovaném servisu uvedeném v tomto návodě.
8. Pokud bude servisním technikem při kontrole reklamovaného výrobku zjištěno, že závada byla způsobena nesprávným použitím výrobku a reklamace bude tudíž zamítnuta, je možné sjednat mimozáruční opravu, která bude provedena v domluveném termínu a na náklady majitele výrobku.
9. Společnost WETRA-XT, ČR s.r.o. nabízí zákazníkům možnost prodloužení záruky až na 36 měsíců. K získání nároku na tuto prodlouženou záruku nad rámec zákonné záruční doby (24 měsíců) je nutné splnit následující podmínky:
 - a) Před vypršením zákonné záruční lhůty si nechat funkční výrobek bezplatně prohlédnout v autorizovaném servisu. Plně funkční výrobek musí být doručen do servisního střediska v období od 21 měsíců do 24 měsíců od data nákupu výrobku.
 - b) K této bezplatné záruční prohlídce za účelem prodloužení záruční doby je zákazník povinen se prokázat originálem tohoto záručního listu potvrzeného prodejcem. V záručním listu musí být čitelně uvedeno datum koupě výrobku, typové označení a sériové čísla výrobku. Současně se záručním listem je nutné předložit originál stvrzenky o koupi zboží.
 - c) Plně funkční výrobek musí být doručen k servisní prohlídce čistý a kompletní t.z. včetně všech součástí a příslušenství.
 - d) Po provedení servisní prohlídky bude zákazníkovi v záručním listu potvrzen nárok na bezplatnou prodlouženou záruku o jeden rok.
 - e) Dopravu ze servisu k zákazníkovi zajišťuje výrobce na náklady zákazníka.



Výrobek:

Typ:

Sériové číslo:

Razítko a podpis:

Datum prodeje:

Záznamy opravy:

Doporučujeme při uplatnění reklamace předložit doklad o zakoupení výrobku nebo případně záruční list. Vyrobeno pro Wetra group v PRC.

Sběrné místo pozáručního servisu:

Wetra - XT, servis nářadí GARDENIUS

Areál Moravolen, Janáčkova 760/4

796 01 Jeseník

ZÁRUČNÍ LIST - SK

Záručné podmienky

1. Na uvedený výrobok zn. GARDENIUS poskytuje spol. Wetra - XT, SR s.r.o. 24 mesiacov záruku od dátumu predaja. Životnosť batérie je 6 mesiacov od dátumu predaja. Záručné podmienky sa riadia príslušnými ustanoveniami Občianskeho zákonníka.
2. Záruka sa nevzťahuje na opotrebenie výrobku spôsobené jeho obvyklým používaním. To znamená, záruka sa nevzťahuje na uhlíky, mazacie tuky, gumové tesnenia na pohyblivých častiach výrobku či bežné opotrebovanie pohyblivých častí, a pod. Vzhľadom na to, že náradie GARDENIUS je určené iba pre domáce - hobby použitie, výrobca ani dovozca neodporúčajú používať toto náradie v extrémnych podmienkach a pre podnikateľskú činnosť.
3. V prípade, že bude uplatnená zákazníkom záruka na škody a závady zavinené neodborným zaobchádzaním, preťažením, použitím nesprávneho príslušenstva, mechanickým poškodením, zásahom nepovolanej osoby a prirodzeným opotrebením, môže toto byť dôvodom na zamietnutie reklamácie.
4. Dovožca ani predajca nezodpovedajú za škody spôsobené neodborným zaobchádzaním a obsluhou s týmto výrobkom. Používajte výrobok výhradne v súlade s priloženým návodom na použitie.
5. V prípade uplatnenia reklamácie odporúčame predložiť doklad, ktorým zákazník preukáže zakúpenia výrobku, kde býva vyznačené: dátum predaja, typové označenie výrobku, sériové číslo, pečiatku predajne a podpis predávajúceho. Z dôvodu rýchlejšieho vybavenia reklamácie a ľahšiu identifikáciu výrobku odporúčame nechať si vyplniť záručný list, ktorý je súčasťou sprievodnej dokumentácie.
6. Odporúčame náradie zasielať do záručnej opravy s vloženým dokladom o zakúpení výrobku (eventuálne kópií). Z vyššie uvedených dôvodov odporúčame priložiť vyplnený záručný list. Výrobok odporúčame zasielať v pevnom obale (Odporúčame pôvodný obal usposobený priamo na výrobok), zabrániť tým prípadnému poškodeniu pri transporte.
7. Reklamáciu uplatníte u predajcov, kde ste výrobok alebo náradie zakúpili, prípadne v autorizovanom servise uvedenom v tomto návode.
8. Pokiaľ bude servisným technikom pri kontrole reklamovaného výrobku zistené, že závada bola spôsobená nesprávnym použitím výrobku a reklamácia bude teda zamietnutá, je možné dojednať mimozáručnú opravu, ktorá bude vykonaná v dohodnutom termíne a na náklady majiteľa výrobku.
9. Spoločnosť WETRA-XT, SR s.r.o. ponúka zákazníkovi možnosť predĺženia záruky až na 36 mesiacov. Na získanie nároku na túto predĺženú záruku nad rámec zákonnej záručnej doby (24 mesiacov) je nutné splniť nasledovné podmienky:
 - a) Pred uplynutím zákonnej záručnej lehoty si nechať funkčný výrobok bezplatne prezrieť v autorizovanom servise. Plne funkčný výrobok musí byť doručený do servisného strediska v období od 21 mesiacov do 24 mesiacov od dátumu nákupu výrobku.
 - b) K tejto bezplatnej záručnej prehliadke za účelom predĺženia záručnej doby je zákazník povinný sa preukázať originálom tohto záručného listu potvrdeného predajcom. V záručnom liste musí byť čitateľne uvedený dátum kúpy výrobku, typové označenie a sériové čísla výrobku. Súčasne so záručným listom je nutné predložiť originál potvrdenky o kúpe tovaru.
 - c) Plne funkčný výrobok musí byť doručený k servisnej prehliadke čistý a kompletný t.j. vrátane všetkých súčastí a príslušenstva.
 - d) Po vykonaní servisnej prehliadky bude zákazníkovi v záručnom liste potvrdený nárok na bezplatnú predĺženú záruku o jeden rok.
 - e) Dopravu zo servisu k zákazníkovi zaisťuje výrobca na náklady zákazníka.



Výrobok:

Typ:

Sériové číslo:

Razítko a podpis:

Dátum predaja:

Záznamy opravovne:

Doporučujeme pri uplatnení reklamácie predložiť doklad o kúpe výrobku alebo prípadne záručný list. Vyrobené pre Wetra group v PRC.

Zberné miesto pozáručného servisu:

WETRA – XT, SR s.r.o.

Nám. A. Hlinku 36/9 , 017 01 Považská Bystrica, Slovenska Republika

JÓTÁLLASI BIZONYÍTVÁNY - H

A jótállási feltételek.

1. Az adott GARDENIUS márkájú termékre a Wetra – XT, HU Kft. társaság 12 hónap garanciát nyújt az értékesítés napjától számítva. Garancia 12 hónap nem számít, sérült a nem megfelelő kezelés vagy kopás ellentétes utasításokat. Az akkumulátor élettartama 6 hónap a vásárlás napjától.
2. A jótállás nem vonatkozik a termék szokásos használatából eredő kopására. Ez azt jelenti, hogy a jótállás nem vonatkozik a szénre, kenőzsírok, gumi tömítések a termék mozgatható részeiben vagy a mozgatható alkatrészek gyakori kopására, E garancia tartalmazza a hibás - sérült részek térítés mentes javítását, illetve cseréjét.
3. Figyelemmel arra, hogy az GARDENIUS szerszámok házi – hobbi célra vannak tervezve, sem a gyártó, sem az importőr nem ajánlják a szerszámokat szélsőséges feltételek közt, magas igénybevétel mellett használni.
4. A garancia nem vonatkozik olyan meghibásodásokra és károokra, amelyeket szakszerűtlen használat, vagy túlterhelés okozott, továbbá a nem megfelelő tartozékok használata, mechanikus sérülés vagy avatatlan személy beavatkozása okozott, illetve a természetes elhasználódásra. A garancia szintén nem vonatkozik a termék, az eredeti rendeltetésétől eltérő, más célra való használatából származó sérülésre.
5. Sem az importőr, sem az értékesítő nem felel a szakszerűtlen használat és kezelés okozta károkért.
6. A reklamáció érvényesítése esetén be kell mutatni azt a bizonylatot, amellyel az ügyfél igazolja a termék megvásárlását. A bizonylaton szerepelnie kell a következőknek: eladás dátuma, a termék típusjelölése, sorozatszám, az értékesítőhely pecsétje és az eladó aláírása. A reklamáció lehető leggyorsabb intézése érdekében, valamint a termék egyszerű azonosítása céljából ajánljuk a garanciális levél kitöltését, amely a kísérő dokumentáció része.
7. A szerszámokat garanciális javításra, együtt a rendesen kitöltött beszerzési bizonylattal (esetleg ennek másolatával) együtt küldjük. A fenn említett okokból ajánljuk mellékelni a garanciális levelet is. A terméket kemény csomagolásban kérjük küldeni (legjobb ha az eredeti csomagolásban, amely megfelel a termék alakjának és méretének), hogy meggátoljuk a sérülését a szállítás folyamán.
8. A reklamációt annál az értékesítőnél kell érvényesíteni, ahol termék, vagy a szerszám megvásárlásra került.
9. A jótállási idő meghosszabbodik azzal az idővel, amely alatt a berendezés, vagy a szerszám javítás alatt volt.
10. Ha a reklamált termék ellenőrzése során megállapítást nyer, hogy a meghibásodást a termék helytelen használata okozta és ezért a reklamáció elutasításra kerül, a javítás költségeit a termék tulajdonosa köteles megfizetni, amennyiben kéri a javítást.



11. A WETRA-XT, HU KFT. társaság ügyfelei számára akár 36 hónapra növeli a garanciális időszakot. A törvény által meghatározott garanciális időn (12 hónap) felüli meghosszabbított garanciára való jogosultság megszerzéséhez a következő feltételeket kell teljesíteni:
 - a) A törvény által meghatározott garanciális idő lejártá előtt szakszervizben átnézetni a funkcionális terméket, amit ingyen biztosítunk. Teljesen működőképes termék kell szállítani a szolgáltató központ közötti időszakban 10 hónapról 12 hónapra a vásárlás napjától.
 - b) A garanciális idő meghosszabbítása érdekében elvégzett ingyenes garanciális ellenőrzésnél az ügyfél köteles bemutatni ezen garancialevél eladó által igazolt eredeti példányát. A garancialevélben olvashatóan szerepelnie kell a termék vásárlása időpontjának, a termék típusjelölésének és sorozatszámának. A garancialevél mellett be kell mutatni a termék megvásárlását igazoló bizonylat eredetijét.
 - c) Teljesen működőképes termékét tisztán és komplett állapotban, azaz az összes alkatrészrel és tartozékkal együtt kell átadni az ellenőrzésre.
 - d) A szervizben elvégzett ellenőrzés után az ügyfél számára a garancialevélben igazoljuk az tartó ingyenes meghosszabbított garanciára való jogosultságát.
 - e) Közlekedési szolgáltatás az ügyfél által az importőrnek az ügyfelet terhelni.

Termék:

Típus:

Sorozatszám:

Bélyegző és aláírás:

Eladás dátuma:

Szervis bejegyzése:

A beszerzési bizonylat benyújtása nélkül, az esetleges reklamációk nem lesznek figyelembe véve !!!

A WETRA-XT Group részére gyártva P.R.C.-ben.

A garancián túli javítások gyűjtőhelye, importőr:

Wetra-XT, HU Kft. , Ipari park északi terület Pf.: 62 , 2330 Dunaharaszti

Garancijski pogoji SLO

1. Družba Wetra - XT, ČR s.r.o. za izdelke znamke GARDENIUS zagotavlja garancijo v trajanju 12 mesecev od datuma nakupa. 12-mesečna garancija ne velja v primeru večjih poškodb zaradi obrabe ali nepravilnega rokovanja v skladu z navodili za uporabo. Življenjska doba baterije je 6 mesecev od dneva nakupa.
2. Garancija vključuje brezplačno popravilo ali zamenjavo okvarjenih – poškodovanih delov.
3. Glede na to, da je orodje GARDENIUS namenjeno izključno za domačo ali hobi uporabo, proizvajalec in dobavitelj ne priporočata uporabe tega orodja v ekstremnih pogojih ali za podjetniško dejavnost.
4. Garancije ni moč uveljavljati za škodo in napake nastale zaradi nepravilne uporabe, preobremenitve, uporabe neprimernega orodja, mehanskih poškodb, nepooblaščenega popravila in obrabe.
- Prav tako garancija ne krije škode, ki je nastala zaradi uporabe orodja za namen, za katerega ni bilo predvideno.
5. Dobavitelj ali prodajalec ne odgovarjata za škodo nastalo zaradi nestrokovnega ravnanja s tem izdelkom.
6. V primeru uveljavljanja garancije priporočamo predložitev dokazila, s katerim stranka dokaže nakup izdelka in na katerem so označeni: datum prodaje, tipska oznaka izdelka, serijska številka izdelka, žig prodajalne in podpis prodajalca. Zaradi hitrejšega reševanja reklamacij in enostavnejše identifikacije izdelka priporočamo izpolnitev garancijskega lista, ki sestavlja spremiljačo dokumentacijo.
7. Priporočamo, da se orodje v popravilo preda pooblaščenemu serviserju skupaj s priloženimi dokumenti (lahko tudi kopijami). Iz zgoraj navedenih razlogov priporočamo priložitev izpolnjenega garancijskega lista. Izdelek pošiljajte v trdni embalaži (priporočamo prvotno embalažo, ki je prilagojena prav temu izdelku). Tako boste preprečili morebitne poškodbe med prevozom.
8. Reklamacijo uveljavljate pri prodajalcu, kjer ste napravo ali orodje kupili.
9. Garancija se podaljša za čas, ko je bil izdelek na garancijskem popravilu.
10. V kolikor bo med servisnim pregledom reklamiranega izdelka, s strani serviserja ugotovljeno, da je bila okvara povzročena zaradi nepravilne uporabe izdelka in bo s tem reklamacija izdelka zavrnjena, se popravilo opravi na stroške lastnika, in sicerle v primeru, da bo zanj zaprosil.
11. Družba WETRA-XT, ČR s.r.o. strankam ponuja možnost podaljšanja garancije do 36 mesecev. Da bi bili upravičeni do tega podaljšanja garancije zunaj zakonskega garancijskega roka (12 mesecev), je potrebno izpolniti naslednje pogoje:
- a) Pred iztekom zakonsko določenega garancijskega roka morate delujoči izdelek prinesiti na brezplačni pregled na pooblaščen servis v 10 do 12 mesecih od datuma nakupa izdelka.
- b) Na brezplačnem garancijskem pregledu za podaljšanje garancijskega roka je stranka dolžna predložiti originalno potrdilo in garancijo potrjeno s strani prodajalca. V garancijskem listu morajo biti čitljivo zapisani datum nakupa izdelka, tipska oznaka in serijska številka izdelka. Skupaj z originalnim garancijskim listom je potrebno predložiti tudi originalni račun nakupa.
- c) Popolnoma funkcionalni izdelek mora biti na servisni pregled dostavljen čist in v celoti, vključno z vsemi deli in priborom.
- d) Po servisnem pregledu bo stranki v garancijskem listu potrjen zahtevek za brezplačno podaljšano garancijo za eno leto.
- e) Prevoz naprave s servisa k stranki zagotavlja proizvajalec strankine stroške.

Izdelek:	
Tip:	Serijska številka:
Žig in podpis:	Datum prodaje:
Vpisi servisa:	

Pri uveljavljanju reklamacije priporočamo predložitev dokazila o nakupu oziroma garancijski list.

Izdelano za Wetra group v PRC.

Lokacija pooblaščenega servisa www.wetra-xt.com/servis

Warunki gwarancyjne PLO

1. Na podany produkt marki GARDENIUS firma Wetra - XT, ČR s.r.o. udziela 12 miesięcznej gwarancji, liczonej od daty sprzedaży. Gwarancja 12 miesięcy nie dotyczy rzeczy uszkodzonych poprzez zużycie lub nieprawidłową manipulację, niezgodną z instrukcją obsługi. Żywotność baterii wynosi 6 miesięcy od daty sprzedaży.
 2. Niniejsza gwarancja obejmuje bezpłatną naprawę lub wymianę wadliwych, uszkodzonych części.
 3. W związku z tym, że narzędzie GARDENIUS jest przeznaczone do domowego - hobbyistycznego użycia, producent i dystrybutor nie zalecają używania tego narzędzia w ekstremalnych warunkach oraz do czynności w ramach działalności gospodarczej.
 4. Gwarancja nie może zostać uznana w stosunku do szkód i usterek spowodowanych przez niefachowe obchodzenie się, przeciążenie, użycie niewłaściwego osprzętu, uszkodzenie mechaniczne, działanie niepowołanej osoby oraz naturalne zużycie. Gwarancja nie dotyczy również uszkodzeń powstałych z powodu innego użycia produktu, niż użycie, do którego jest on przeznaczony.
 5. Dystrybutor ani sprzedawca nie odpowiadają za szkody spowodowane niefachowym obchodzeniem się i niefachową obsługą tego produktu.
 6. W przypadku skorzystania z reklamacji, zalecamy przedłożyć dokument, którym klient poświadczy zakup produktu, w którym wyszczególniono: datę sprzedaży, oznaczenie rodzajowe produktu, numer seryjny, pieczętkę sklepu i podpis sprzedającego. W celu szybszego rozpatrzenia reklamacji i łatwiejszej identyfikacji produktu polecamy wypełnić kartę gwarancyjną, która jest elementem załączonej dokumentacji.
 7. Zalecamy przesłać narzędzie do naprawy gwarancyjnej wraz z załączonym dowodem zakupu produktu (ewentualnie razem z kopią). Z wyżej podanych powodów zalecamy załączyć wypełnioną kartę gwarancyjną. Produkt przesłaj solidnie zapakowany (polecamy oryginalne opakowanie, przystosowane bezpośrednio do produktu) - zapobiegiesz w ten sposób ewentualnemu uszkodzeniu przy transporcie.
 8. Z reklamacji skorzystaj u sprzedawców, u których kupiłeś produkt lub narzędzie.
 9. Okres gwarancyjny przedłuża się o czas, w którym produkt lub narzędzie jest naprawiane.
 10. Jeżeli przy kontroli reklamowanego produktu zostanie przez technika serwisowego ustalone, że usterka była spowodowana nieprawidłowym użyciem produktu, przez co reklamacja zostanie odrzucona, naprawa zostanie przeprowadzona na koszt właściciela produktu i to jedynie w przypadku, kiedy o taką naprawę wniesie.
11. Firma WETRA-XT, ČR s.r.o. oferuje klientom możliwość przedłużenia gwarancji aż do 36 miesięcy. Aby uzyskać prawo do tej przedłużonej gwarancji ponad ramę obowiązującego okresu gwarancyjnego (12 miesięcy) konieczne jest spełnienie następujących warunków:
- a) Przed wygaśnięciem ustawowego terminu gwarancji należy oddać działający produkt na bezpłatny przegląd do autoryzowanego serwisu. W pełni działający produkt musi być doręczony do ośrodka serwisowego w okresie od 10 do 12 miesięcy od daty kupna produktu.
 - b) Dodatkowo do bezpłatnego przeglądu gwarancyjnego, w celu przedłużenia okresu gwarancyjnego, klient jest zobowiązany okazać oryginał niniejszej karty gwarancyjnej potwierdzonej przez sprzedawcę. W karcie gwarancyjnej musi być podana czytelna data zakupu produktu, oznaczenie rodzajowe i numery seryjne produktu. Jednocześnie z kartą gwarancyjną należy przedłożyć oryginał potwierdzenia zakupu produktu.
 - c) W pełni działający produkt musi zostać doręczony do przeglądu gwarancyjnego czysty i kompletny, to znaczy włącznie ze wszystkimi elementami i osprzętem.
 - d) Po przeprowadzeniu przeglądu serwisowego w karcie gwarancyjnej zostanie potwierdzone prawo do bezpłatnego przedłużenia gwarancji o jeden rok.
 - e) Transport z serwisu do klienta zapewnia producent na koszt klienta.

Produkt:

Typ:

Numer seryjny:

Pieczętka i podpis:

Data sprzedaży:

Zapisy serwisu:

**Przy korzystaniu z reklamacji zalecamy przedłożyć dokument potwierdzający zakup produktu lub ewentualnie kartę gwarancyjną.
Wyprodukowano dla Wetra group w PRC.**

Miejsce odbioru serwisu pozagwarancyjnego: www.wetra-xt.com/servis

GARANTIESCHEIN - DE

Garantiebedingungen

1. Auf dieses Produkt Marke GARDENIUS gewährt die Gesellschaft Wetra - XT, ČR s.r.o. 24 Monate Garantie seit dem Verkaufsdatum. Die Garantie von 24 Monaten bezieht sich nicht auf die durch Verschleiß oder unsachgemäße Handhabung beschädigten Sachen. Im Widerspruch mit der Gebrauchsanweisung. Lebensdauer der Batterien beträgt 6 Monate seit dem Verkaufsdatum.
2. Diese Garantie umfasst kostenlose Reparatur oder Austausch der defekten- beschädigten Teile.
3. Mit Rücksicht darauf, dass das Werkzeug GARDENIUS nur für Hausverwendung und Hobby Verwendung vorgesehen ist, empfiehlt der Hersteller und Importeur das Werkzeug nicht in extremen Bedingungen oder für Unternehmung zu benutzen.
4. Die Garantie kann nicht für Schäden und Defekte verwendet werden, die durch unsachgemäße Handhabung, Überlastung, Verwendung vom ungeeigneten Zubehör, mechanische Schäden, unbefugte Benutzung und natürlichen Verschleiß verursacht werden. Die Garantie gilt auch nicht für Schäden, die durch die nicht bestimmungsgemäße Verwendung des Produkts entstehen.
5. Importeure und Verkäufer sind nicht verantwortlich für Schäden, die durch unsachgemäße Handhabung und Bedienung dieses Produkts entstehen.
6. Im Reklamationsfall empfehlen wir Ihnen den Nachweis zu erbringen, womit der Kunde den Kauf des Produkts beweist, mit folgenden Angaben: das Verkaufsdatum, die Produkttypbezeichnung, die Seriennummer, der Firmenstempel und Unterschrift des Verkäufers. Wir empfehlen zur schnelleren Bearbeitung von Reklamationen und zur leichteren Identifizierung des Produkts den Garantieschein erfüllen zu lassen, der zum Bestandteil der Begleitdokumentation gehört.
7. Wir empfehlen das Werkzeug zu einer Garantiereparatur mit einem beigefügten Kaufbeleg (oder Kopien) zu senden. Aus den oben genannten Gründen empfehlen wir Ihnen den ausgefüllten Garantieschein beizufügen. Senden Sie das Produkt in einer festen Verpackung. (Wir empfehlen eine dem Produkt angepasste Originalverpackung) um mögliche Transportschäden zu vermeiden.
8. Reklamation machen Sie bei den Verkäufern geltend, bei denen Sie das Produkt oder das Werkzeug beschaffen haben.
9. Die Garantiezeit verlängert sich um die Zeit, in der sich das Produkt oder das Werkzeug im Garantieservice befinden.
10. Wenn ein Servicetechniker die Reklamation des beanstandeten Produkts prüft und stellt fest, dass der Defekt durch eine falsche Verwendung des Produkts verursacht wurde und der Anspruch daher zurückgewiesen wird, erfolgt die Reparatur auf Kosten des Eigentümers des Produkts nur auf Anfrage.
11. Die Gesellschaft Wetra-XT, ČR s.r.o. bietet den Kunden die Möglichkeit der Garantieverlängerung bis auf 36 Monate. Um diese verlängerte Garantie über den Rahmen der gesetzlichen Garantiezeit (24 Monate) zu beanspruchen, sind folgende Bedingungen zu erfüllen:
 - a) Lassen Sie ein funktionsfähiges Produkt vor dem Ablauf der gesetzlichen Gewährleistungsfrist bei einem autorisierten Service unentgeltlich überprüfen.Ein voll funktionsfähiges Produkt muss zwischen 21 Monaten und 24 Monaten ab Kaufdatum an das Servicecenter geliefert werden.
 - b) Zu dieser kostenlosen Garantieprüfung zwecks Verlängerung der Garantiezeit ist der Kunde verpflichtet das vom Verkäufer bestätigte Original dieses Garantiescheins nachzuweisen. Der Garantieschein muss das Kaufdatum des Produkts, die Typenbezeichnung und die Seriennummer des Produkts deutlich beinhalten. Gleichzeitig mit dem Garantieschein ist ein Original der Quittung über den Warenkauf zu belegen.
 - c) Ein voll funktionsfähiges Produkt muss in einem sauberen und vollständigen Zustand zur Servicekontrolle geliefert werden, d. h. einschließlich aller Komponenten und Zubehörteile.
 - d) Nach der Servicekontrolle wird dem Kunden im Garantieschein den Anspruch auf eine einjährige kostenlose Garantieverlängerung bestätigt.
 - e) Den Transport vom Service zum Kunden wird der Hersteller auf Kosten des Kunden organisieren



Produkt:

Typ:

Seriennummer:

Stempel und Unterschrift:

Verkaufsdatum:

Aufzeichnungen des Services:

Wir empfehlen bei Beanspruchung der Reklamation einen Beleg über den Produktkauf oder den Garantieschein vorzulegen.

Hergestellt für Wetra group in PRC.

Sammelstelle für den Service nach Ablauf der Garantiezeit:

Wetra - XT, Werkzeugservice GARDENIUS

Areál Moravolen, Janáčkova 760/4

796 01 Jeseník

ZÁRUČNÍ LIST - HR

Jamstveni uvjeti

1. Na navedeni proizvod marke GARDENIUS, tvrtka Wetra – XT, ČR s. r. o. pruža jamstvo od 24 mjeseca od datuma prodaje. Jamstvo od 24 mjeseca se ne odnosi na opremu oštećenu habanjem ili neispravnim rukovanjem u suprotnosti s uputama za uporabu. Vijek trajanja baterije je 6 mjeseci od datuma prodaje.
 2. Ovo jamstvo uključuje besplatni popravak ili izmjenu pokvarenih - oštećenih dijelova.
 3. S obzirom da su alati GARDENIUS namijenjeni samo za kućnu ili hobi uporabu, proizvođač i uvoznik ne preporučaju koristiti ovaj alat pod posebno teškim uvjetima te za djelatnost poslovanja.
 4. Jamstvo se ne može primijeniti na štete i kvarove uzrokovane uslijed neprofesionalnog rukovanja, pretjeranog opterećenja, primjenom neispravne dodatne opreme, mehaničkim oštećenjem, rukovanjem neovlaštene osobe i normalnim trošenjem. Jamstvo se također ne odnosi na oštećenja zbog neke druge primjene proizvoda nego za koju je isti namijenjen.
 5. Uvoznik kao ni prodavač ne odgovaraju za štete uzrokovane uslijed neprofesionalnog rukovanja ili rada s ovim proizvodom.
 6. U slučaju primjene reklamacije preporučamo predočiti račun o kupnji, kojim kupac dokazuje da je proizvod kupio i na kojem je naznačeno: datum prodaje, tipska oznaka proizvoda, serijski broj, pečat prodavaonice i potpis prodavača. Kako bi se reklamacija što je moguće prije riješila i jednostavnije identifikacije proizvoda, preporučamo popuniti jamstveni list koji je u sastavu prateće dokumentacije.
 7. Preporučamo vam da alat koji šaljete na popravak tijekom jamstva dostavite zajedno s računom o kupnji proizvoda (eventualno kopiju). Zbog gore navedenih razloga preporučamo priložiti popunjeni jamstveni list. Proizvod šaljite čvrstom pakiranju (preporučamo izvorno pakiranje prilagođeno izravno za proizvod), tako će se spriječiti eventualno oštećenje tijekom transporta.
 8. Reklamaciju primijenite kod prodavača od kojih ste proizvod ili alat kupili.
 9. Jamstveni rok se produljuje za razdoblje tijekom kojega su proizvod ili alat bili na jamstvenom popravku.
 10. Ako servisni tehničar tijekom kontrole proizvoda koji reklamirate utvrdi da je kvar uzrokovan uslijed nepravilne uporabe proizvoda te ukoliko reklamacija neće biti prihvaćena, popravak će se izvršiti na trošak vlasnika proizvoda jedino ako će isti to zahtijevati.
11. Tvrtka WETRA-XT, ČR s.r.o. svojim kupcima nudi mogućnost produljenja jamstva čak na 36 mjeseci. Za dobivanje produljenja jamstva iznad okvira zakonskog jamstvenog roka (24 mjeseca) moraju biti ispunjeni sljedeći uvjeti:
- a) Prije isteka zakonskog jamstvenog roka funkcionalan proizvod dopremite besplatno pregledati u ovlaštenom servisu. Potpuno funkcionalan proizvod potrebno je dopremiti u ovlašteni servis u razdoblju od 21 mjeseci do 24 mjeseca od datuma kupnje proizvoda.
 - b) Za ovaj besplatan jamstveni pregled u svrhi produljenja jamstvenog roka kupac je obvezan predočiti original ovog jamstvenog lista potvrđenog od strane prodavača. U jamstvenom listu čitljivo mora biti naveden datum kupnje proizvoda, tipska oznaka i serijski broj proizvoda. Istodobno sa jamstvenim listom potrebno je predočiti original potvrde o kupnji robe.
 - c) Potpuno funkcionalan proizvod potrebno je dopremiti u servis na pregled u čistom i cjelovitom stanju, uključujući sve dijelove i opremu.
 - d) Poslije servisnog pregleda kupac će u jamstveni list dobiti potvrdu da ima pravo na besplatno produljenje jamstva za jednu godinu.
 - e) Prijevoz iz servisa kupcu osigurava proizvođač na troškove kupca.



Proizvod:

Tip:

Serijski broj:

Pečat i potpis:

Datum prodaje

Zapisi sa popravka:

Za potrebe primjene reklamacije preporučamo predočiti dokaz o kupnji proizvoda ili eventualno jamstveni list.

Proizvedeno za Wetra group u PRC.

Sabirni mjesto servisa poslije isteka jamstva:

Wetra - XT, servis alata GARDENIUS

Areál Moravolen, Janáčkova 760/4, 796 01 Jeseník ,CZ



Asist ®

GARDENIUS
smart garden



GIORI
MILANO - 1888

J.⊕.WRIGHT
SINCE 1878

MAURITZ ®
GENÈVE

REPORTER