

Asist®

BENCH GRINDER 150W

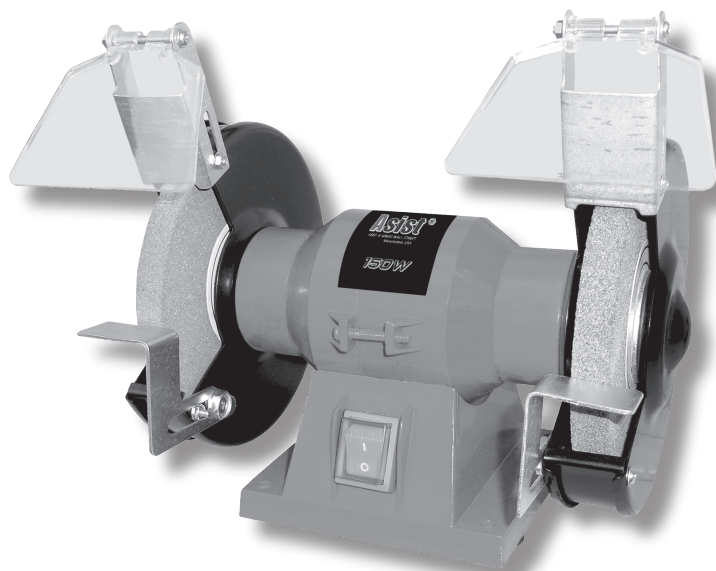

AE3KS15D

PŮVODNÍ NÁVOD K POUŽITÍ

PŮVODNÝ NÁVOD NA POUŽITIE - AZ EREDETI HASZNÁLATI UTASÍTÁSOK - ORIGINALNA NAVODILA ZA UPORABO - ORYGINALNE INSTRUKCJE UŻYTKOWANIA

CZ	- DVOUKOTOUČOVÁ BRUSKA 150W	- NÁVOD K OBSLUZE	4 - 9
SK	- DVOJKOTÚČOVÁ BRÚSKA 150W	- NÁVOD NA OBSLUHU	10 - 15
H	- ASZTALI KÖSZÖRÜGÉP 150W	- KEZELÉSI UTASÍTÁS	16 - 21
SLO	- KOMBINIRANI DVOJNI BRUSILNIK 150W	- NAVODILA ZA UPORABO	22 - 27
PL	- SZLIFIERKA DWUTARCZOWA 150W	- INSTRUKCJA OBSŁUGI	28 - 32

WETRA-XT, ČR s.r.o, Náchodská 1623, Praha 9, CZ - www.wetra-xt.com

SYMBOLS



Náradí je určeno pouze pro domácí - hobby použití.
Náradie je určené iba pre domáce - hobby použitie.
A szerszám célja az otthoni - hobby használatra.
Orodje je namenjeno izključno za domačo ali hobi uporabo.
Narzędzie jest przeznaczone jedynie do użycia domowego lub hobbystycznego.

Před prvním použitím si přečtete návod k obsluze
Pred prvím použitím si prečítajte návod na použitie
Beüzemelés előtt olvassa el a használati utasítást
Pred prvo uporabo preberite navodila za uporabo!
Przed pierwszym użyciem uważnie przeczytaj instrukcję obsługi.



Nebezpečí
Nebezpečie
Figyelmeztetés
Nevarnost!
Niebezpieczeństwo



Používejte ochranu sluchu
Používajte ochranu sluchu
Használjon fülvédőt
Uporablajte zaščitna sredstva za varovanje sluha!
Używaj środków ochrony słuchu



Používejte ochranu zraku
Používajte ochranu zraku
Használjon védőszemüveget
Uporablajte zaščitna sredstva za varovanje vida!
Używaj środków ochrony wzroku



Používejte Ochrannou dýchací roušku
Používajte ochrannú dýchaciu rúžku
Használjon porvédő maszkot
Uporablajte zaščitno dihalno masko!
Używaj maski ochronnej



Dvojitá izolace
Dvojitá izolácia
Dupla szigetelés
Dvojna izolacija.
Podwójna izolacja



Nebezpečí úrazu elektrickým proudem
Nebezpečie úrazu elektrickým prúdom
Áramütésveszély
Nevarnost poškodbe z električnim tokom!
Niebezpieczeństwo porażenia prądem elektrycznym

A

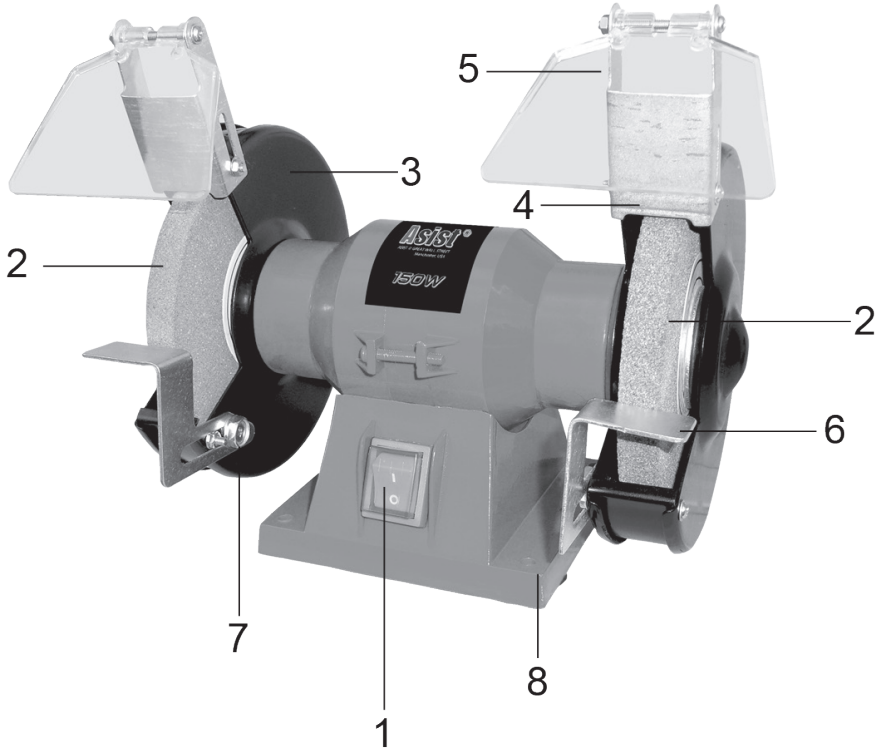



AE3KS15D - Dvoukotoučová bruska 150W, 125mm

OBCENÉ BEZPEČNOSTNÍ POKYNY

Tyto bezpečnostní pokyny si pečlivě prostudujte, zapamatujte a uschovejte

UPOZORNĚNÍ: Při používání elektrických strojů a elektrického nářadí je nutno respektovat a dodržovat následující bezpečnostní pokyny z důvodů ochrany před úrazem elektrickým proudem, zraněním osob a nebezpečím vzniku požáru. Výrazem „elektrické nářadí“ je ve všech níže uvedených pokynech myšleno jak elektrické nářadí napájené ze sítě (napájecím kabelem), tak nářadí napájené z baterií (bez napájecího kabelu). Uschovejte všechna varování a pokyny pro příští použití.

1. Pracovní prostředí

a) Udržujte pracovní prostor v čistém stavu a dobře osvětlen. Nepořádek a tmavá místa na pracovišti bývají příčinou úrazů. Uklíďte nářadí, které pravidelně nepoužíváte.

b) Nepoužívejte elektrické nářadí v prostředí s nebezpečím vzniku požáru nebo výbuchu, to znamená v místech, kde se vyskytují hořlavé kapaliny, plyny nebo prach. V elektrickém nářadí vzniká na komutátoru jiskření, které může být příčinou vznícení prachu nebo výparů.

c) Při používání el. nářadí zamezte přístupu nepovolaných osob, zejména dětí, do pracovního prostoru! Budete-li vyrušováni, můžete ztratit kontrolu nad prováděnou činností. V žádném případě nenechteje el. nářadí bez dohledu. Zabraňte zvláštním přístupům k zařízením.

2. Elektrická bezpečnost

a) Vidlice napájecího kabelu elektrického nářadí musí odpovídat síťové zásuvce. Nikdy jakýmkoli způsobem neupravujte vidlici. K nářadí, které má na vidlici napájecího kabelu ochranný kolík, nikdy nepoužívejte rozvodky ani jiné adaptéry. Nepoškozené vidlice a odpovídající zásuvky umožní nebezpečí úrazu elektrickým proudem. Poškozené nebo zamožené napájecí kabely zvyšují nebezpečí úrazu elektrickým proudem. Pokud je síťový kabel poškozen, je nutno jej nahradit novým síťovým kabelem, který je možné získat v autorizovaném servisním středisku nebo u dovozce.

b) Vyvarujte se dotyku těla s uzemněnými předměty, jako např. potrubí, tělesa ústředního topení, sporáky a chladničky. Nebezpečí úrazu elektrickým proudem je větší, je-li vaše tělo spojeno se zemí.

c) Nevystavujte elektrické nářadí dešti, vlhku nebo moku. Elektrického nářadí se nikdy nedotýkejte mokrou rukou. Elektrické nářadí nikdy neumývejte pod tekoucí vodou ani jej nepouštějte do vody.

d) Nepoužívejte napájecí kabel k jinému účelu, než pro jaký je určen. Nikdy nenoste a netahajte elektrické nářadí za napájecí kabel. Nevytahujte vidlici ze zásuvky tahem za kabel. Zabraňte mechanickému poškození elektrických kabelů ostrými nebo horkými předměty.

e) El. nářadí bylo vyrobeno výlučně pro napájení střídavým el. proudem. Vždy zkontrolujte, že elektrické napětí odpovídá údajům uvedenému na typovém štítku nářadí.

f) Nikdy neppracujte s nářadím, které má poškozený el. kabel nebo vidlici, nebo spadlo na zem a je jakýmkoli způsobem poškozené.

g) V případě použití prodlužovacího kabelu vždy zkontrolujte, že jeho technické parametry odpovídají údajům uvedeným na typovém štítku nářadí. Je-li elektrické nářadí používáno venku, používejte prodlužovací kabel vhodný pro venkovní použití. Při použití prodlužovacího kabelu je nutné je rozvinout, aby nedocházelo k přehřátí kabelu.

h) Je-li elektrické nářadí používáno ve vlhkých prostorech nebo venku, je povoleno jej používat pouze, pokud je zapojeno do el. obvodu s proudovým chráničem ≤ 30 mA. Použití el. obvodu s chráničem (RCD) snižuje riziko úrazu elektrickým proudem.

i) Ruční el. nářadí držte výhradně za izolované plochy určené k uchopení, protože při provozu může dojít ke kontaktu tetřachicích vrstevcích příslušenství se skrytým vodičem nebo s napájecí šňůrou nářadí.

3. Bezpečnost osob

a) Při používání elektrického nářadí buďte pozorní a ostražití, věnujte maximální pozornost činnosti, kterou právě provádíte. Soustředte se na práci. Nepracujte s elektrickým nářadím pokud jste unaveni, nebo jste-li pod vlivem drogu, alkoholu nebo léků. I chvilková nepozornost při používání elektrického nářadí může vést k vážnému poranění osob. Při práci s el. nářadím nejezte, nepijte a nekuřte.

b) Používejte ochranné pomůcky. Vždy používejte ochranu zraku. Používejte ochranné prostředky odpovídající druhu práce, kterou provádíte. Ochranné pomůcky jako např. respirátor, bezpečnostní obuv s protiskluzovou úpravou, pokrývka hlavy nebo ochrana sluchu používané v souladu s podmínkami práce snižují riziko poranění osob.

c) Vyvarujte se neumyšleného zapnutí nářadí. Nepřenášejte nářadí, které je připojeno k elektrické síti, s prstem na spínači nebo na spoušti. Před připojením k elektrickému napájení se ujistěte, že spínač nebo spoušť jsou v poloze „vypnuté“. Přenášení nářadí s prstem na spínači nebo zapojovací vidlice nářadí do zásuvky se zapnutým spínačem může být příčinou vážných úrazů.

d) Před zapnutím nářadí odstraňte všechny seřizovací klíče a nástroje. Seřizovací klíč nebo nástroj, který zůstane připevněn k otáčející se části elektrického nářadí může být příčinou poranění osob.

e) Vždy udržujte stabilní postoj a rovnováhu. Pracujte jen tam, kam bezpečně dosáhnete. Nikdy nepřeceňujte vlastní sílu. Nepoužívejte elektrické nářadí, jste-li unaveni.

f) Oblékejte se vhodným způsobem. Používejte pracovní oděv. Nenoste volné oděvy ani šperky. Dbejte na to, aby se vaše vlasy, oděv, rukavice nebo jiná část vašeho těla nedostala do přílišné blízkosti rotujících nebo rozpalených částí el. nářadí.

g) Připojte zařízení k odsávání prachu. Jestliže má nářadí možnost připojení zařízení pro zachycování nebo odsávání prachu, zajistěte, aby

došlo k jeho řádnému připojení a používání. Použití těchto zařízení může omezit bezpečně vznikající prachem.

h) Pevně upevněte obrobek. Použijte truhlářskou svěrku nebo svérák pro upevnění dílu, který budete obrábět.

i) Nepoužívejte elektrické nářadí pokud jste pod vlivem alkoholu, drog, léků nebo jiných omamných či návykových látek.

j) Toto zařízení není určeno pro použití osobami (včetně dětí) se sníženými fyzickými, smyslovými nebo mentálními schopnostmi nebo s nedostatky zkušeností a znalostí, pokud nejsou pod dozorem nebo nedostali pokyny s ohledem na použití zařízení od osoby zodpovědné za jejich bezpečnost. Děti musí být pod dozorem, aby jste se ujistili, že si nehrají se zařízením.

4. Používání elektrického nářadí a jeho údržba

a) El. nářadí vždy odpojte z el. sítě v případě jakéhokoliv problému při práci, před každým čišněním nebo údržbou, při každém přesunu a po ukončení práce! Nikdy neppracujte s el. nářadím, pokud je jakýmkoli způsobem poškozené.

b) Pokud začne nářadí vydávat abnormální zvuk nebo zápach, okamžitě ukecejte práci.

c) Elektrické nářadí nepřetěžujte. Elektrické nářadí bude pracovat lépe a bezpečněji, pokud je budete provozovat v otáčkách, pro které bylo navrženo. Používejte správné nářadí, které je určeno pro danou činnost. Správné nářadí bude lépe a bezpečněji vykonávat práci, pro kterou bylo konstruováno.

d) Nepoužívejte elektrické nářadí, které nelze bezpečně zapnout a vypnout ovládacím spínačem. Používání takového nářadí je nebezpečné. Vědné spínače musí být opraveny certifikovaným servisem.

e) Odpojte nářadí od zdroje elektrické energie předtím, než začnete provádět jeho seřizování, výměnu příslušenství nebo údržbu. Toto opatření zamezí nebezpečí náhodného spuštění.

f) Nepoužívejte elektrické nářadí uklíďte a uschovejte tak, aby bylo mimo dosah dětí a nepovolaných osob. Elektrické nářadí v rukou nezkušených uživatelů může být nebezpečné. Elektrické nářadí skladujte na suchém a bezpečném místě.

g) Udržujte elektrické nářadí v dobrém stavu. Pravidelně kontrolujte seřízení pohyblivých se částí a jejich pohyblivost. Kontrolujte zda nedošlo k poškození ochranných krytů nebo jiných částí, které mohou ohrozit bezpečnou funkci elektrického nářadí. Je-li nářadí poškozeno, před dalším použitím zajistěte jeho řádnou opravu. Mnoho úrazů je způsobeno špatně udržovaným elektrickým nářadím.

h) Rezační nástroje udržujte ostré a čisté. Správně udržované a naostřené nástroje usnadňují práci, omezují nebezpečí zranění a práce s nimi se snáze kontroluje. Použití jiných příslušenství než těch, která jsou uvedena v návodu k obsluze mohou způsobit poškození nářadí a být příčinou zranění.

i) Elektrické nářadí, příslušenství, pracovní nástroje atd. používejte v souladu s těmito pokyny a takovým způsobem, který je předepsán pro konkrétní elektrické nářadí a to s ohledem na dané podmínky práce a druh prováděné práce. Používání nářadí k jiným účelům, než pro jaké je určeno, může vést k nebezpečným situacím.

5. Používání akumulátorového nářadí

a) Před vložením akumulátoru se přesvědčte, že je vypínač v poloze „0-vypnuté“. Vložení akumulátoru do zapnutého nářadí může být příčinou nebezpečných situací.

b) K nabíjení akumulátorů používejte pouze nabíječky předepsané výrobcem. Použití nabíječky pro jiný typ akumulátoru může mít za následek jeho poškození a vznik požáru.

c) Používejte pouze akumulátory určené pro dané nářadí. Použití jiných akumulátorů může být příčinou zranění nebo vzniku požáru.

d) Pokud není akumulátor používán, uchovávejte ho odděleně od kovových předmětů. Pokud jsou svorky, klíče, šrouby a jiné drobné kovové předměty, které by mohly způsobit spojení jednoho kontaktu akumulátoru s druhým. Zkratování akumulátoru může zapříčinit zranění, popáleniny nebo vznik požáru.

e) S akumulátory zacházejte šetrně. Při nešetrném zacházení může z akumulátoru uniknout chemická látka. Vyvarujte se kontaktu s touto látkou a pokud i přesto dojde ke kontaktu, vymyjte postižené místo proudem tekoucí vody. Pokud se chemická látka dostane do očí, vyhleďte ihned lékařskou pomoc. Chemická látka z akumulátoru může způsobit vážná poranění.

6. Servis

a) Nevyměňujte části nářadí, neprovádějte sami opravy, ani jiným způsobem nezasahujte do konstrukce nářadí. Opravy nářadí svěťte kvalifikovaným osobám.

b) Každá oprava nebo úprava výrobku bez oprávnění naší společnosti je nepřijatelná (může způsobit úraz, nebo škodu uživateli).

c) Elektrické nářadí vždy nechte opravit v certifikovaném servisním středisku. Používejte pouze originální nebo doporučené náhradní díly. Zajistěte tak bezpečnost Vaší a Vašeho nářadí.

DOPLŇUJÍCÍ BEZPEČNOSTNÍ POKYNY

Před použitím si prosím přečtěte tyto bezpečnostní pokyny a pečlivě je uschovejte.

! - Tento symbol označuje nebezpečí zranění, nebo poškození zařízení .

! V případě nedodržení pokynů uvedených v této příručce, hrozí riziko úrazu.

! Dvoukotoučová bruska odpovídá platným technickým předpisům a normám.

! S bruskou nedovolte manipulovat dětem. Zabraňte zvířatům přístup k zařízení.

! Nenechávejte brusku bez dohledu pokud jsou v blízkosti děti.

! Brusku vždy odpojte z el. sítě v případě jakéhokoliv problému při práci, před každým čišťením, údržbou a nebo pokud brusku přestanete používat!

! Při práci s bruskou nejezte, nepijte a nekuřte.

! Pokud je bruska zapnutá, dbejte na to, aby se vaše prsty, oděv, vlasy nebo jiná část vašeho těla nedostala do přílišné blízkosti rotujících brusných kotoučů.

! Nikdy nepracujte s bruskou, pokud je jakýmkoliv způsobem poškozena.

! Brusku nikdy neumísťte do blízkosti hořlavých látek.

! S bruskou nepracujte ve vlhkém prostředí, nebo venku po dobu deště.

! Pokud začne zařízení vydávat abnormální zvuk nebo zápach, okamžitě ukončete práci. Opravu výrobku může vykonávat pouze kvalifikovaný personál.

! Použití příslušenství, které není doporučované výrobcem, nebo není prodávané s výrobkem může způsobit požár, elektrický zkrat a nebo poranění.

! Nevyměňujte části zařízení, neprovádějte sami opravy, ani jiným způsobem nezasahujte do konstrukce zařízení. Opravy výrobku může provádět pouze školený personál, resp. autorizovaná servisní organizace.

! Každé nastavení nebo úprava brusky bez oprávnění naší společnosti může způsobit úraz, nebo škodu uživateli.

! Při broušení vždy noste ochranné brýle.

! Brusku nikdy nespouštějte bez nasazeného krytu na obou kotoučích.

! Obrobek se při broušení zahřeje na vysokou teplotu, tím vzniká nebezpečí popálení.

! Vzdálenost mezi lapačem jisker a brusným kotoučem nesmí být větší než 2 mm.

! Vzdálenost mezi opěrou obrobku a brusným kotoučem nesmí být větší než 2 mm.

! Nikdy nepracujte s poškozenými nebo prasklými brusnými kotouči. Prasklý brusný kotouč okamžitě vyměňte. Prasklý brusný kotouč může při použití prasknout, rozbít se na kusy a způsobit velmi těžká a životu nebezpečná zranění.

! Brusný kotouč vyměňte, jestliže se jeho průměr zmenšil opotřebením přibližně na 100 mm.

- Používejte ochranné prostředky proti hluku, prachu a vibracím !!!

TYTO BEZPEČNOSTNÍ POKYNY USCHOVEJTE !!!

POPIS (A)

Tato elektrická dvoukotoučová bruska je určena k broušení nožů, dlát a jiných ocelových řezných nástrojů na suché jemné nebo mokré broušení ostrých hran.

1. Síťový vypínač
2. Suchý brusný kotouč
3. Kryt kotouče
4. Lapač jisker
5. Průhledná clona
6. Opěra obrobku
7. Nastavovací šroub
8. Montážní otvor

PIKTOGRAMY

Piktogramy uvedené na obalu výrobku :

- a) Hodnoty napájení
- b) Příkon
- c) Otáčky naprázdno
- d) Rozměry brusných kotoučů

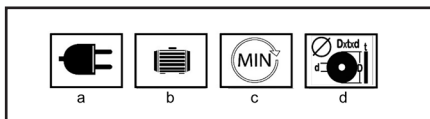

POUŽITÍ A PROVOZ

Nářadí a stroje ASIST jsou určeny pouze pro domácí nebo hobby použití.

Výrobce a dovozce nedoporučují používat toto strojní zařízení v extrémních podmínkách a při vysokém zatížení.

Jakékoliv další doplňující požadavky musí být předmětem dohody mezi výrobcem a odběratelem.

Dříve než brusku zapnete, zkontrolujte, zda všechny šrouby a matice jsou pevně dotaženy a brusné kotouče se mohou volně otáčet.

K broušení vždy používejte přední části brusných kotoučů. Brusku nikdy nepřetěžujte do té míry, že se zastaví.

Bruska není určena k delšímu nepřerušovanému provozu. Dbejte na to, aby se nepřehřála. Po 10 minutách provozu ji nechte vychladnout na teplotu okolního prostředí.

Montáž brusky

Bruska musí být přišroubována k pracovnímu stolu. Při montáži na ocelový stůl, použijte vhodnou podložku na zamezení přenosu vibrací.

Na pracovním stole si označte polohu 4 montážních otvorů (8).

V každém označeném místě vyvrtejte otvor podle průměru a délky použitých šroubů.

Brusku pevně přišroubujte.

Výměna brusného kotouče (B)

Pokud chcete vyměnit brusné kotouče, nejdřív odpojte brusku od sítě elektrické energie.

Potom odmontujte držák ochranného štítu, povolte a demontujte 3 šrouby, které drží ochranný kryt kotouče na místě. Odstraňte kryt.

Uvolněte a demontujte dvě pojistné matice kotouče (ba). K uvolnění matice bude možná potřeba přidržet kotouč a silně uhodit na matici gumovou paličkou, dejte dolů velkou vypouklou podložku (bb), papírovou podložku (bc) a sejměte kotouče (bd). Poznámka: Matice na pravé straně brusky má normalizovaný pravotočivý závit (pokud ji chcete uvolnit, otáčejte proti směru hodinových ručiček). Matice na levé straně brusky má levotočivý závit (pokud ji chcete uvolnit, otáčejte ve směru hodinových ručiček). Nové kotouče namontujte stejným způsobem, přičemž dbejte na to, aby obě vypouklé podložky byly správně otočeny, zkontrolujte papírovou podložku (bc a be). Pokud je poškozena, nahraďte ji novou papírovou podložkou. Přidržte kotouč a pevně dotáhněte matici. Při tomto úkonu dbejte na to, abyste matici nedotáhli příliš!

Poznámka: příruby vyměňte jen za originální díly. Upozornění: Přílišné dotáhnutí může způsobit prasknutí brusného kotouče.

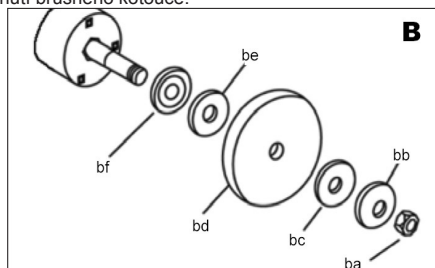

Montáž a nastavení lapačů jisker (C)

Kotouč je vybaven lapačem jisker (4), který chrání vaše oči a ruce před jiskrami odletujícími od obrobku. Nikdy nepracujte bez nasazeného lapače jisker.

Poloha lapače jisker se musí pravidelně seřizovat, aby se přizpůsobila opotřebenému brusnému kotouči.

Lapač jisker (4) připevňte ke krytu kotouče (3) pomocí šroubu.

Nastavte vzdálenost mezi lapačem jisker a brusným kotoučem (2) na nejnižší možnou hodnotu, nejvýše na 2mm.

Dotáhněte šroub lapače jisker.

Průhlednou clonu (5) přesuňte směrem dopředu.

Utáhněte matici.

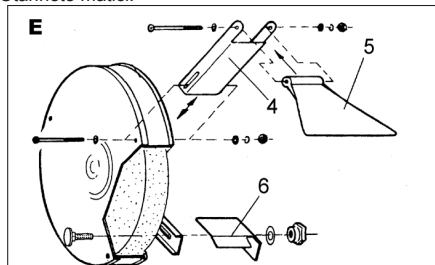

Nastavení opěry obrobku (D)

Bruska je vybavena u obou kotoučů opěrkou obrobku. Poloha každé opěrky obrobku se musí pravidelně nastavovat, aby se přizpůsobila opotřebenému brusnému kotouči.

Povolte seřizovací šroub.

Nastavte vzdálenost mezi opěrkou obrobku (6) a brusným kotoučem (2) na nejnižší možnou hodnotu, nejvýše na 2mm. Nakonec utáhněte seřizovací šroub.

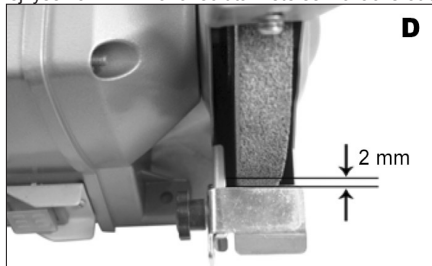

Broušení za sucha

Broušení za sucha je vhodné pro hrubé broušení.

Broušené nástroje při broušení pravidelně ochlazujte chladicí kapalinou.

Je nutné pravidelně kontrolovat chránič kotouče a podpěru, aby se zabránilo nadměrnému opotřebování kotouče.

Jak brusku zapnout a vypnout

-Brusku zapnete uvedením vypínače (1) do polohy '1'.

-Brusku vypnete uvedením vypínače (1) do polohy '0'.

Tipy pro práci

Vaše bruska je vhodná k ostření nástrojů, jako například vrtáky, dláta, nástroje na čelní soustružení, např. na odstraňování zbytků materiálu z hran nástroje; na odstraňování materiálu, ale není to nástroj na těžké práce. Je navrhnut především na lehčí domácí a

hobby použití. Vždy používejte hrubozrnný brusný kotouč na hrubé broušení, t.j. na odstraňování většího množství materiálu. Pro dosažení jemnějšího povrchu používejte středně hrubý brusný kotouč. Pokud je bruska používána na broušení měkkých kovů, jako například hliník, kotouč se rychle zanesne, je potřeba ho vyměnit. Vždy nechte brusku dělat si svou práci, nepřetěžujte ji, nevynakládejte na kotouč / řezný nástroj nadměrný tlak. Na podepření a vedení okraje se

snažte používat podporu nože. Nebruste používáním bočních ploch brusného kotouče, protože nadměrný tlak na boční stranu kotouče by mohl způsobit jeho poškození.

Odstraňování poruch

I když je vaše nová stolní bruska na obsluhu velmi jednoduchá a přesto se vyskytnou problémy, zkontrolujte brusku následovně:

1. Bruska nejde spustit: Zkontrolujte, zda je připojena do elektrické sítě; ověřte elektrickou zkoušečkou nebo jiným elektrickým zařízením stav napětí el. sítě; zkontrolujte spoje v zásuvce; zkontrolujte a dotáhněte uvolněné spoje; zkontrolujte pojistku; v případě podezření nahraďte novou se správnou hodnotou.

2. Kotouč se třese nebo vibruje: Zkontrolujte, zda je dotáhnuta pojistná matice. Provéřte, zda je kotouč nasazen na hřídeli a na vymezovací podložce správně. Pokud je použit nadměrný tlak nebo se kotouč "zasekl", může se poškodit a způsobit vibrace. Jakkmile se objeví jakýkoliv náznak poškození kotouče, okamžitě ho demontujte a nahraďte novým kotoučem.

3. Kotouč zanechává drsný povrch. Přílišný tlak na kotouč může způsobit nesprávnou povrchovou úpravu. Pokud pracujete s hliníkem nebo podobnými měkkými slitinami, kotouč se velmi lehce zaneše a nebrousí potom účinně.

Na této stolní brusce nejsou žádné části, které by mohl opravovat sám uživatel. V případě problémů zanešte brusku do autorizovaného servisu.

ČISTĚNÍ A ÚDRŽBA

! Před čištením a údržbou, vždy vytáhněte přívodní kabel brusky ze zásuvky.

Stroj nevyžaduje žádnou zvláštní údržbu.

Žádnou část stroje nečistěte tvrdým, ostrým nebo drsným předmětem.

Ukládání při dlouhodobějším odstavení z provozu

Brusku neskladujte na místě, kde je vysoká teplota.

Pokud je to možné skladujte stroj na místě se stálou teplotou a vlhkostí.

TECHNICKÉ ÚDAJE

Vstupní napětí	230 V
Vstupní kmitočet	50 Hz
Příkon	150 W S2 30 min.
Otáčky naprázdno	2950 min-1
Průměr brusného kotouče	Ø125mm
Vnitřní průměr kotouče	Ø12,7 mm
Max. tloušťka br. kotouče	16 mm
Hmotnost	5 kg
Třída ochrany	I.

Úroveň akustického tlaku měřená podle EN 61029:
LWA (akustický výkon) 72,1 dB (A) KwA=3

Učinite odpovídající opatření k ochraně sluchu !

Používejte ochranu sluchu, vždy když akustický tlak přesáhne úroveň 80dB (A).

EN 61029:

<2,5 m/s²

Výstraha: Hodnota vibrací během aktuálního použití elektrického ručního nářadí se může lišit od deklarované hodnoty v závislosti na způsobu, jakým je nářadí použito a v závislosti na následujících okolnostech: Způsob použití el. nářadí a druh řezaného anebo vrtaného materiálu, stav nářadí a způsob jeho udržování, správnost volby používaného příslušenství a zabezpečení jeho ostrosti a dobrého stavu, pevnost uchopení rukojeti, použití antivibračních zařízení, vhodnost použití el. nářadí pro účel pro, který bylo projektované a dodržování pracovních postupů dle pokynů výrobce.

V případě, že je toto nářadí používáno nevhodně, může způsobit syndrom chvění ruky-ramene.

Výstraha: Pro upřesnění je potřeba vzít do úvahy úroveň působení vibrací v konkrétních podmínkách používání ve všech provozních režimech, jako je doba, kdy je ruční nářadí kromě doby provozu vypnuté a kdy běží naprázdno a tedy nevykonává práci. Toto může výrazně snížit úroveň expozice během celého pracovního cyklu.

Minimalizujte riziko vlivu ořesů, používejte ostrá díla, vrtáky a nože.

Nářadí udržujte v souladu s těmito pokyny a zabezpečte jeho důkladné mazání.

Při pravidelném používání nářadí investujte do antivibračního příslušenství.

Nářadí nepoužívejte při teplotách nižších než 10 °C.

Svoji práci si naplánujte tak, aby jste si práci s el. nářadím produkujícím vysoké chvějí rozložili na více dní.

Změny vyhrazeny.

OCHRANA ŽIVOTNÍHO PROSTŘEDÍ ZPRACOVÁNÍ ODPADŮ



Elektronářadí, příslušenství a obaly by měly být dodány k opětovnému zhodnocení nepoškozujícím životní prostředí.

Nevyhazujte elektronářadí do domovního odpadu!

Podle evropské směrnice WEEE (2012/19/EU) o starých elektrických a elektronických zařízeních a její aproximace v národních zákonech musí být neupotřebitelné elektronářadí odevzdáno v místě koupě podobného nářadí, nebo v dostupných sběrných střediscích určených ke sběru a likvidaci elektronářadí. Takto odevzdané elektronářadí bude shromážděno, rozebráno a dodáno k opětovnému zhodnocení nepoškozujícím životní prostředí.

ZÁRUKA

V příloženém materiálu najdete specifikaci záručních podmínek.

Datum výroby

Datum výroby je zakomponováno do výrobního čísla uvedeného na štítku výrobku. Výrobní číslo má formát AAAA-CCCC-DD-HHHHH - kde CCCC je rok výroby a DD je měsíc výroby.

ES PROHLÁŠENÍ O SHODĚ

My, dovozce

(dle Zákona č. 22/1997, § 2, odst. e)

WETRA-XT, ČR s.r.o.

Náchodská 1623, Praha 9, ČR

IČO 25632833

prohlašujeme, že výrobek

Typ:

AE3KS15D

Název:

DVOUKOTOUČOVÁ BRUSKA

Technické parametry

Hodnoty napájení	230V~50Hz
Příkon	150 W S2 30 min
Otáčky naprázdno	2950 min ⁻¹
Rozměry kotouče	ø125xø12,7x16mm

splňuje všechna příslušná ustanovení následujících předpisů Evropských společností:

EC Machinery Directive (MD)	2006/42/EC
EC Low Voltage Directive (LVD)	2006/95/EC
EC Electromagnetic Compatibility Directive (EMC)	2004/108/EC

Vlastnosti a technické specifikace výrobku odpovídají následujícím normám EU :

- EN 61029-1
- EN 61029-2-4
- EN 55014-1
- EN 55014-2
- EN 61000-3-2
- EN 61000-3-3

Výrobek splňuje požadavky dle směrnice RoHS (2011/65/EU).

Osoba pověřená kompletací technické dokumentace:

Alexandr Herda, general manager
WETRA-XT, ČR s.r.o.
Náchodská 1623, Praha 9, ČR

Datum: 2015-02-01



Alexandr Herda, general manager



Praha, 2015-02-01

Originál ES PROHLÁŠENÍ O SHODĚ

VŠEOBECNÉ BEZPEČNOSTNÉ POKYNY**Tieto bezpečnostné pokyny si starostlivo preštudujte, zapamätajte a uschovajte.**

Upozornenie! Pri používaní elektrických strojov a elektrického náradia je nutné rešpektovať a dodržiavať nasledujúce bezpečnostné pokyny z dôvodu ochrany pred úrazom elektrickým prúdom, zranením osôb a nebezpečím vzniku požiaru. Výrazom „elektrické náradie“ je vo všetkých nižšie uvedených pokynoch myslené nielen náradie napájané z elektrickej siete (napájacím káblom) ale i náradie napájané z akumulátora. (bez napájacieho kábla). Odložte všetky varovania a pokyny pre budúce použitie.

1. Pracovné prostredie

a) Udržujte pracovný priestor v čistom stave a dobre osvetlený. Neporiadok a tmavé miesta na pracovisku bývajú príčinou úrazov. Odložte náradie, ktoré práve nepoužívate.

b) Nepoužívajte elektrické náradie v prostredí s nebezpečenstvom vzniku požiaru alebo výbuchu, to znamená v miestach, kde sa vyskytujú horľavé kvapaliny, plyny alebo prach. V elektrickom náradí vznikajú iskry, ktoré môžu byť príčinou vznietenia prachu alebo výparov. Zabráňte zvieratám prístupu k náradu.

c) Pri používaní el. náradia zabráňte prístupu nepovolaných osôb do pracovného priestoru, najmä detí. Ak budete vyrušovaní, môžete stratiť kontrolu nad pracovnou činnosťou. V žiadnom prípade nenechávajte el. náradie bez dohľadu.

2. Elektrická bezpečnosť

a) Vidlica napájacieho kábla elektrického náradia musí zodpovedať sieťovej zásuvke. Nikdy akýmkoľvek spôsobom neupravujte el. prívodný kábel. Náradie, ktoré má na vidlici prívodnej šnúry ochranný kolík, nikdy nepripájajte rozvodkami alebo inými adaptérmí. Nepoškodené vidlice a zodpovedajúce zásuvky znížia nebezpečenstvo úrazu elektrickým prúdom. Poškodené alebo zamotané prívodné káble zvyšujú nebezpečenstvo úrazu elektrickým prúdom. Ak sa sieťová šnúra poškodí, musí sa nahraďiť osobitú sieťovú šnúru, ktorú možno dostať u výrobcu alebo jeho obchodného zástupcu.

b) Vyvarujte sa dotyku tela s uzemnenými plochami, ako napr. potrubné systémy, telesá ústredného kúrenia, šporáky a chladničky. Nebezpečenstvo úrazu elektrickým prúdom je väčšie, ak je Vaše telo spojené so zemou.

c) Nevystavujte elektrické náradie dažďu, vlhku alebo vode. Elektrického náradia sa nikdy nedotýkajte mokrymi rukami. Elektrické náradie nikdy neumývajte pod tečúcou vodou ani ho neponorajte do vody.

d) Nepoužívajte napájací kábel k inému účelu, než pre aký je určený. Nikdy nenoste a netiahajte elektrické náradie za napájací kábel. Nevytahujte vidlicu zo zásuvky ťahom za kábel. Zabráňte mechanickému poškodeniu elektrických káblov ostrím alebo horúcim predmetom

e) El. náradie bolo vyrobené výlučne pre napájanie striedavým el. prúdom. Vždy skontrolujte, či el. napätie zodpovedá údaju uvedenému na typovom štítku.

f) Nikdy nepracujte s náradím, ktoré má poškodený el. kábel príp. vidlicu, alebo spadlo na zem a je akýmkoľvek spôsobom poškodené.

g) V prípade použitia predlžovacieho kábla vždy skontrolujte či jeho technické parametre odpovedajú údajom uvedeným na typovom štítku náradia. Ak je elektrické náradie používané vonku, používajte predlžovací kábel vhodný pre vonkajšie použitie. Pri použití predlžovacích bubnov je potrebné ich rozvinúť, aby nedochádzalo k ich prehriatiu.

h) Ak je elektrické náradie používané vo vlhkých priestoroch alebo vonku je povolené používať ho iba ak je zapojené do el. obvodu s prúdovým chráničom ≤ 30 mA. Použite el. obvodu s chráničom (RCD) znížuje riziko úrazu elektrickým prúdom.

i) Držte el. ručné náradie výlučne za izolované plochy určené na uchopenie, pretože pri prevádzke môže dôjsť ku kontaktu rezacieho či vrtacieho príslušenstva so skrytým vodičom alebo vlastnou šnúrou.

3. Bezpečnosť osôb

a) Pri používaní elektrického náradia buďte pozorní a ostražití, venujte maximálnu pozornosť činnosti, ktorú práve prevádzkate. Sústreďte sa na prácu. Nepracujte s elektrickým náradím ak ste unavení, alebo ste pod vplyvom drog, alkoholu alebo liekov. Aj chvíľková nepozornosť pri používaní elektrického náradia môže viesť k vážnemu poraneniu osôb. Pri práci s el. náradím nejedzte, nepite a nefajčíte.

b) Používajte ochranné pomôcky. Vždy používajte ochranu očí. Používajte ochranné prostriedky odpovedajúce druhu práce, ktorú prevádzkate. Ochranné pomôcky ako napr. respirátor, bezpečnostná obuv s protišmykovou úpravou, pokrývka hlavy alebo ochrana sluchu, používané v súlade s podmienkami práce, znižujú riziko poranenia osôb.

c) Vyvarujte sa neúmyselnému zapnutiu el. náradia. Neprenášajte el. náradie, ktoré je pripojené k elektrickej sieti, s prstom na vypínači alebo na spúšti. Pred pripojením k elektrickému napájaniu sa uistite, či vypínač alebo spúšť sú v polohe „vypnuté“. Prenášanie el. náradia s prstom na vypínači alebo pripájaním vidlice el. náradia do zásuvky zo zapnutým vypínačom môže byť príčinou vážnych úrazov.

d) Pred zapnutím el. náradia odstráňte všetky nastavovacie kľúče a nástroje. Nastavovacia kľúč alebo nástroj, ktorý zostane pripavený k otáčajúcej sa časti elektrického náradia môže byť príčinou poranenia osôb.

e) Vždy udržiavte stabilný postoj a rovnováhu. Pracujte len tam, kam bezpečne dosiahnete. Nikdy neprečehujte vlastnú silu. Nepoužívajte elektrické náradie, ak ste unavení.

f) Obliekajte sa vhodným spôsobom. Používajte pracovné oblečenie. Nenoste voľné oblečenie ani šperky. Dbajte na to, aby sa vaše vlasy, oblečenie, rukavice alebo iné časť Vašho tela nedostala do priľahlej blízkosti rotujúcej alebo rozptáľenej časti el. náradia.

g) Pripojte el. náradie k odsávaniu prachu. Ak má el. náradie možnosť pri-

pojenia zariadenia na zachytávanie alebo odsávanie prachu, uistite sa, že došlo k jeho riadnemu pripojeniu a používaniu. Použitie takýchto zariadení môže obmedziť nebezpečenstvo vznikajúce prachom.

h) Pevne upevnite obrobok. Použite stolársku svorku alebo zverák pre upevnenie obrobku, ktorý budete obrábať.

i) Nepoužívajte akékoľvek náradie ak ste pod vplyvom alkoholu, drog, liekov alebo iných omamných či návykových látok.

j) Toto zariadenie nie je určené na použitie osobami (vrátane detí) so zníženými fyzickými, zmyslovými alebo mentálnymi schopnosťami alebo s nedostatkom skúseností a znalostí, pokiaľ nie sú pod dozorom alebo nedostali pokyny ohľadom použitia zariadenia od osoby zodpovednej za ich bezpečnosť. Deti musia byť pod dozorom, aby ste sa uistili, že sa nehrajú so zariadením.

4. Používanie a starostlivosť o elektrické náradie.

a) El. náradie vždy odpojte od el. siete v prípade akéhokoľvek problému pri práci, pred každým čistením alebo údržbou, pri každom presune a pri ukončení činnosti (Nikdy neprucujte s el. náradím, ak je akýmkoľvek spôsobom poškodené).

b) Ak začne náradie vydávať abnormálny zvuk alebo zápach, okamžite ukončite prácu.

c) Elektrické náradie nepreťažujte. Elektrické náradie bude pracovať lepšie a bezpečnejšie, ak s ním budete pracovať v otáčkach, pre ktoré bolo navrhnuté. Používajte správne náradie, ktoré je určené pre danú činnosť. Vhodné náradie bude dobre a bezpečne vykonávať prácu, pre ktorú bolo vyrobené.

d) Nepoužívajte elektrické náradie, ktoré nemožno bezpečne zapnúť a vypnúť ovládacím vypínačom. Používanie takého náradia je nebezpečné. Vadný vypínač musí byť opravený certifikovaným servisom.

e) Odpojte náradie od elektrickej siete predtým, než začnete prevádzkať jeho nastavenie, výmenu príslušenstva alebo údržbu. Toto opatrenie obmedzí nebezpečenstvo náhodného spustenia.

f) Nepoužívajte elektrické náradie uschovávať tak, aby bolo mimo dosahu detí a nepovolaných osôb. Elektrické náradie v rukách nesúkúsených užívateľov môže byť nebezpečné. Elektrické náradie skladujte na suchom a bezpečnom mieste.

g) Starostlivo udržiavte elektrické náradie v dobrom stave. Pravidelne kontrolujte nastavenie pohybujúcich sa častí a ich pohyblivosť. Kontrolujte či nedošlo k poškodeniu ochranných krytov alebo iných častí, ktoré môžu ohroziť bezpečnú funkciu elektrického náradia. Ak je náradie poškodené, pred ďalším použitím zaistite jeho opravu. Mnoho úrazov je spôsobené nesprávnou údržbou elektrického náradia.

h) Rezače nástroje udržiavte ostré a čisté. Správne udržované a naostrené nástroje uľahčujú prácu, obmedzujú nebezpečenstvo úrazu a práca s nimi sa lepšie kontroluje. Použitie iného príslušenstva než toho, ktoré je uvedené v návode na obsluhu alebo doporučené dovvozcom môže spôsobiť poškodenie náradia a byť príčinou úrazu.

i) Elektrické náradie, príslušenstvo, pracovné nástroje atď. používajte v súlade s týmito pokynmi a takým spôsobom, ktorý je predpísaný pre konkrétne elektrické náradie a to s ohľadom na dané podmienky práce a druh prevádzkanej práce. Používanie náradia na iné účely, než pre aké je určené, môže viesť k nebezpečným situáciám.

5. Používanie akumulátorového náradia

a) Pred vložením akumulátora sa uistite, že je vypínač v polohe „0-vypnuté“. Vloženie akumulátora do zapnutého náradia môže byť príčinou nebezpečných situácií.

b) K nabíjaniu akumulátora používajte len nabíjaky predpísané výrobcom. Použitie nabíjaky pre iný typ akumulátora môže mať za následok jeho poškodenie a vznik požiaru.

c) Používajte iba akumulátory určené pre dané náradie. Použitie iných akumulátorov môže byť príčinou úrazu alebo vzniku požiaru.

d) Ak nie je akumulátor používaný, uschovávať ho oddelene od kovových predmetov ako sú svorky, kľúče, skrutky a iné drobné kovové predmety, ktoré by mohli spôsobiť spojenie jedného kontaktu akumulátora s druhým. Vyskratovanie akumulátora môže zapríčiniť úraz, popálenie alebo vznik požiaru.

e) S akumulátormi zaobchádzajte šetrne. Pri nesetornom zaobchádzaní môže z akumulátora uniknúť chemická látka. Vyvarujte sa kontaktu s ňou. Ak predsa dôjde ku kontaktu s touto chemickou látkou, vymyte postihnuté miesto prúdom tečúcej vody. Ak sa chemická látka dostane do očí, vyhľadajte ihneď lekársku pomoc. Chemická látka z akumulátora môže spôsobiť vážne poranenia.

6. Servis

a) Nevymieňajte časti náradia, neprevádzkajte sami opravy, ani iným spôsobom nezasaňujte do konštrukcie náradia. Opravy náradia zverte kvalifikovaným osôbam.

b) Každá oprava alebo úprava výrobcu bez oprávnenia našej spoločnosti je neprípustná (môže spôsobiť úraz, alebo škodu užívateľovi).

c) Elektrické náradie vždy nechajte opraviť v certifikovanom servisnom stredu. Používajte iba originálne alebo doporučené náhradné diely. Zaisťte tak bezpečnosť Vás i Vašho náradia.

DOPLŇUJÚCE BEZPEČNOSTNÉ POKYNY

- Pred použitím si prosím prečítajte tieto bezpečnostné pokyny a starostlivo ich uchovajte.

! - Tento symbol označuje nebezpečenstvo zranenia, alebo poškodenia zariadenia .

! V prípade nedodržania pokynov uvedených v tejto príručke, hrozí riziko úrazu.

Dvojkotúčová brúska zodpovedá platným technickým predpisom a normám.

! So zariadením nedovoľte manipulovať deťom. Zabráňte zvieratám prístup k zariadeniu.

! Nenechávajte akýkoľvek el. zariadenie bez dohľadu pokiaľ je v blízkosti detí.

! Zariadenie **vždy** odpojte z el. siete v prípade akéhokoľvek problému pri práci, pred každým čistením alebo údržbou, alebo keď zariadenie prestanete používať!

! Pri práci so zariadením nejedzte, nepite a nefajčite.

! Dbajte na to, aby sa vaše prsty, odev, vlasy alebo iná časť vášho tela nedostala do prílišnej blízkosti rotujúcich alebo horúcich častí zariadenia, rotujúcich brúsnych kotúčov.

! Nikdy nepracujte so zariadením, pokiaľ je akýmkoľvek spôsobom poškodené.

! Zariadenie nikdy neumiestňujte do blízkosti horľavých látok.

! So zariadením nepracujte vo vlhkom prostredí, alebo na vonku počas dažďa.

! Pokiaľ začne zariadenie vydávať abnormálny zvuk alebo zápach, okamžite ukončíte prácu. Opravu zariadenia môže vykonávať len kvalifikovaný personál.

! Použitie príslušenstva, ktoré nie je doporučované výrobcom, alebo nie je predávané so zariadením môže spôsobiť požiar, elektrický škrat alebo poranenie.

! Nevymieňajte časti zariadenia, neprevádzajte sami opravy, ani iným spôsobom nezasahujte do konštrukcie zariadenia. Opravu zariadenia môže prevádzkať len školený personál, resp. autorizovaná servisná organizácia.

! Každé nastavenie alebo úprava zariadenia bez oprávnenia našej spoločnosti môže spôsobiť úraz, alebo škodu užívateľovi.

! Pri brúsení **vždy** noste ochranné okuliare.

! Brúsku nikdy nepúšťajte bez nasadeného krytu na oboch kotúčoch.

! Obrobok sa pri brúsení zohreje na vysokú teplotu, vzniká nebezpečie popálenia.

! Vzdielenosť medzi lapačom iskier a brúsnym kotúčom nesmie byť väčšia ako 2 mm.

! Vzdielenosť medzi opierkou obrobku a brúsnym kotúčom nesmie byť väčšia než 2 mm.

! Nikdy nepracujte s poškodenými alebo prasknutými brúsnymi kotúčmi. Prasknutý brúsny kotúč okamžite vymeňte. Prasknutý brúsny kotúč sa môže pri použití roztrhnúť na kusy a spôsobiť ťažké a životu nebezpečné zranenie.

! Brúsny kotúč vymeňte, ak sa jeho priemer zmenšil opotrebením približne na 100 mm.

- Používajte ochranné prostriedky proti huku, prachu a vibráciám !!

TIETO BEZPEČNOSTNÉ POKYNY USCHOVAJTE!!!

POPIS (A)

Dvojkotúčová brúska je určená na brúsenie nožov, dlát a iných oceľových rezných nástrojov.

1. Sieťový vypínač
2. Suchý brúsny kotúč
3. Chránič kotúča
4. Lapač iskier
5. Priehľadná clona
6. Opierka
7. Nastavovacia skrutka
8. Montážny otvor

PIKTOGRAMY

Piktogramy uvedené na obalu výrobku :

- a) Hodnoty napájania
- b) Príkon
- c) Otáčky naprázdno
- d) Priemer brusného kotúča

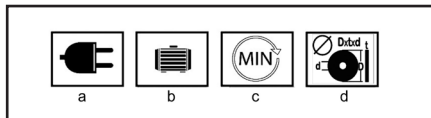

POUŽITIE A PREVÁDZKA

Náradie a stroje ASIST sú určené výhradne pre domáce alebo hobby použitie. Výrobca a dovozca nedoporučujú používať toto náradie v extrémnych podmienkach a pri vysokom zaťažení. Akékoľvek ďalšie doplňujúce požiadavky musia byť predmetom dohody medzi výrobcom a odberateľom.

Pred zapnutím brúsky sa presvedčite, či sú všetky skrutky a matice pevne dotiahnuté a že brúsny kotúč sa môže voľne otáčať.

Na brúsenie vždy používajte čelnú (obvodovú) časť brúsneho kotúča. Brúsku nikdy nepreťažujte do tej miery, až sa kotúč zastaví.

Brúska nie je určená k dlhodobej neprerušovanej prevádzke. Dbajte na to, aby sa neprehriala. Po 10 minútach prevádzky ju nechajte vychladnúť na teplotu prostredia.

Montáž brúsky

Brúska musí byť priskrutkovaná k pracovnému stolu. Pri montáži na oceľový stôl použite vhodnú podložku na zamedzenie prenosu vibrácií.

Na pracovnom stole si označte polohu 4 montážnych otvorov (8).

V označených bodoch vyvrtajte do pracovného stola otvory podľa priemeru a dĺžky použitých skrutiek. Brúsku pevne priskrutkujte.

Výmena brúsneho kotúča (B)

Ak chcete vymeniť brúsne kotúče, najskôr odpojte brúsku od siete elektrickej energie.

Potom odmontujte konzolu ochranného štítu, povoľte a demontujte 3 skrutky, ktoré držia ochranný kryt kotúča na mieste. Odstráňte kryt.

Uvoľnite a demontujte dve poistné matice kotúčov (ba). Na uvoľnenie matice bude možno potrebné pridržať kotúč a pevne buchnúť na maticu gumovým kladivom, dajte dole veľkú vypuklú podložku (bb), papierovú podložku (bc) a dajte dole kotúče (bd). Poznámka: Matica na pravej strane brúsky má normalizovaný pravotočivý závit (ak ju chcete uvoľniť, otáčajte proti smeru hodinových ručičiek). Matica na ľavej strane brúsky má ľavotočivý závit (ak ju chcete uvoľniť, otáčajte v smere hodinových ručičiek). Kotúč namontujte opačným postupom, pričom dbajte na to, aby boli obidve vypuklé podložky správne otočené, skontrolujte papierovú podložku (bc a be), ak je poškodená, nahraďte ju novou papierovou podložkou. Pridržte kotúč a pevne dotiahnite maticu, ale nie nadmerne. Poznámka: Prírubby vymeňte iba za originálne diely. Upozornenie: Prílišné dotiahnutie môže spôsobiť prasknutie brúsneho kotúča.

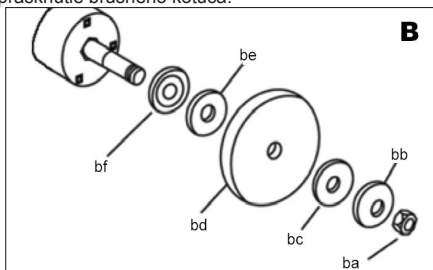

Montáž a nastavenie lapačov iskier (C)

Brúška je vybavený skleneným lapačom iskier (4), ktorý chráni vaše oči a ruky pred iskrami odletujúcimi od obrodku. Nikdy teda nepracujte bez nasadeného lapača iskier.

Poloha lapača iskier sa musí pravidelne nastavovať, aby sa prispôbila opotrebeniu brúsneho kotúča.

Lapač iskier (4) pripevnite ku krytu kotúča (3) pomocou skrutiek.

Nastavte vzdialenosť medzi lapačom iskier a brúsnym kotúčom (2) na najnižšiu možnú hodnotu, max. na 2 mm. Dotiahnite skrutku lapača iskier.

Príehľadný kryt (5) sklopte dopredu. Utiahnite maticu.

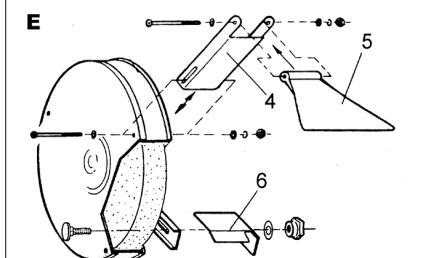

Nastavenie opierky obrodku (D)

Brúška je vybavená opierkou obrodku pri oboch kotúčoch. Poloha opierky obrodku sa musí pravidelne nastavovať, aby sa prispôbila opotrebeniu kotúča.

Povoľte nastavovaciu skrutku.

Nastavte vzdialenosť medzi opierkou obrodku (6) a brúsnym kotúčom (2) na najnižšiu možnú hodnotu, max. 2 mm. Nakoniec dotiahnite nastavovaciu skrutku.

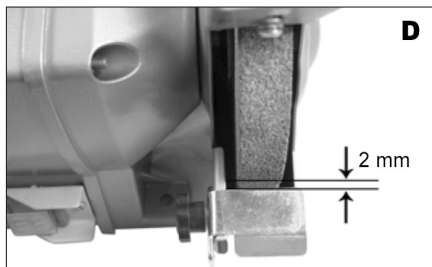

Brúsenie za sucha

Brúsenie za sucha je vhodné pre hrubé brúsenie.

Brúsené nástroje pri brúsení pravidelne ochladzujte chladiacou kvapalinou.

Je nutné pravidelne kontrolovať chránič kotúča a doperu aby sa zabránilo nadmernému opotrebovaniu kotúča.

Ako brúsku zapnúť a vypnúť

Brúsku zapnete uvedením vypínača (1) do polohy „I“.

Brúsku vypnete uvedením vypínača (1) do polohy „0“.

Tipy pre prácu

Vaša brúška je vhodná na ostrenie nástrojov, ako napríklad vrtáky, dláta, nástroje na čelné sústruženie, napr. na odstraňovanie výronov z nástrojových hrán, na odstraňovanie materiálu, avšak nie je to nástroj na ťažké práce. Je navrhnutý prednostne na ľahké domáce hobby použitie. Vždy používajte hrubozrný brúsny kotúč na hrubé brúsenie, t.j. na odstraňovanie väčšieho množstva materiálu. Na dosiahnutie jemnejšieho povrchu používajte stredne zrnitý brúsny kotúč. Ak sa brúška používa na mäkkých kovoch, ako napríklad hliník, kotúč sa rýchlo zanesie a je potrebné ho vymeniť. Vždy nechajte brúsku robiť si svoju prácu, nenúťte ju, ani nevynakladajte na kotúč/rezný nástroj

nadmerný tlak. Na podoprenie a vedenie obrobku sa snažte používať podperu noža. Nebrúste používaním bočných plôch brúsneho kotúča, pretože nadmerný tlak na bočnú stranu kotúča by mohol spôsobiť jeho rozdrvenie.

Odstraňovanie porúch

Hoci je vaša nová dvojkotúčová brúska čo sa týka obsluhy, veľmi jednoduchá, ak sa vyskytnú problémy, skontrolujte nasledovne:

1. Brúska nejde spustiť: Skontrolujte, či je pripojená do elektrickej siete; overte elektrickou skúšačkou alebo iným elektrickým zariadením el. napätie v zásuvke; skontrolujte a dotiahnite uvoľnené spoje; skontrolujte poistku; v prípade podozrenia nahraďte novou so správnym hodnotou.

2. Kotúč sa trasie alebo vibruje: Skontrolujte, či je dotiahnutá poistná matica. Preverte, či je kotúč nasadený na hriadelí a na vymedzovacej podložke správne. Ak sa použil nadmerný tlak alebo sa kotúč "zasekol", môže sa poškodiť a spôsobiť vibrácie. Ak sa objaví akýkoľvek náznak poškodenia kotúča, okamžite ho demontujte a nahraďte novým kotúčom.

3. Kotúč zanecháva drsný povrch. Prílišný tlak na kotúč môže spôsobiť nesprávnu povrchovú úpravu. Ak pracujete s hliníkom alebo podobnými mäkkými zliatinami, kotúč sa veľmi ľahko zanesie a nebrúsi potom účinne.

Na tejto stolovej brúske nie sú žiadne časti, ktoré by mohol opravovať používateľ. V prípade problémou zaneste brúsku do autorizovaného servisu.

ČISTENIE A ÚDRŽBA

! Pred čistením a údržbou, vždy vyťahnite prívodný kábel prístroja zo zásuvky.

Stroj nevyžaduje žiadnu zvláštnu údržbu.

Nikdy nečistíte žiadnu časť prístroja tvrdým, ostrým alebo drsným predmetom.

Ukladanie pri dlhodobejšom nepoužívaní

Zariadenie neskladujte na mieste s vysokou teplotou.

Pokiaľ je možné skladujte zariadenie na mieste so stálou teplotou a vlhkosťou.

TECHNICKÉ ÚDAJE

Vstupné napätie	230 V
Vstupný kmitočet	50 Hz
Príkon	150 W S2 30 min
Otáčky naprázdno	2950 min ⁻¹
Priemer brusného kotúča	Ø125mm
Vnútorý priemer kotúča	Ø12,7 mm
Max. hrúbka br. kotúča	16 mm
Hmotnosť	5 kg
Trieda ochrany	I.

Úroveň akustického tlaku meraná podľa

EN 61029:

LWA (akustický výkon) 72,1 dB (A) KwA=3

Učinite zodpovedajúce opatrenia k ochrane sluchu
Používajte ochranu sluchu, vždy keď akustický tlak presiahne úroveň 80 dB (A)

Vážená efektívna hodnota zrýchlenia podľa

EN 61029: <2,5 m/s²

! Výstraha:

Hodnota emisie vibrácií počas aktuálneho použitia elektrického ručného náradia sa môže líšiť od deklarovanej hodnoty v závislosti od spôsobu, akým je náradie použité a v závislosti od nasledovných podmienok:..

Spôsob použitia el. náradia a druh rezaného alebo vrtaného materiálu. Stav náradia a spôsob jeho udržiavania. Správnosť voľby používaného príslušenstva a zabezpečenie jeho ostroti a dobrého stavu. Pevnosť uchopenia rúkaví, použitie antivibračných zariadení. Vhodnosť použitia el. náradia na účel pre ktorý je naprojektované a dodržiavanie pracovných postupov podľa pokynov výrobcu .

Ak tohto náradie nie je vhodne používané, môže spôsobiť syndróm chvenia ruky-ramena.

! Výstraha: Na presnenie je potrebné zobrať do úvahy úroveň pôsobenia vibrácií v konkrétnych podmienkach použitia vo všetkých častiach prevádzkového cyklu, ako sú doby, keď je ručné náradie okrem doby prevádzky vypnuté a keď beží naprázdno a teda nevykonáva prácu. Toto môže výrazne znížiť úroveň expozície počas celého pracovného cyklu.

Minimalizujte riziko vplyvu otrasov, používajte ostré dláta, vrtáky a nože.

Náradie udržujte v súlade s týmito pokynmi a zabezpečte jeho dôkladné mazanie (ak sa to požaduje).

Pri pravidelnom používaní náradia investujte do antivibračného príslušenstva.

Náradie nepoužívajte pri teplotách nižších ako 10 °C. Svoju prácu si naplánujte tak, aby ste si prácu s el. ručným náradím produkujúce vysoké chvenia rozložili na viacero dní.

Zmeny vyhradené!

OCHRANA ŽIVOTNÉHO PROSTREDIA SPRACOVANIE ODPADU



Elektronáradie, príslušenstvo a obaly by mali byť dodané k opätovnému zhodnoteniu nepoškodujúceho životného prostredia.

Nevyhadzujte elektronáradie do domového odpadu!

Podľa európskej smernice WEEE (2012/19/EU) o starých elektrických a elektronických zariadeniach a jej aproximácie do národných zákonov neupotrebitelné elektronáradie odovzdajte v predajni pri nákupe

podobného náradia, alebo v dostupných zberných strediskách určených na zber a likvidáciu elektronáradia. Takto odovzdané elektronáradie bude zhromaždené, rozrobené a dodané k opätovnému zhodnoteniu nepoškodzujúcemu životné prostredie.

ZÁRUKA

Špecifikáciu záručných podmienok nájdete v záručnom liste.

Dátum výroby.

Dátum výroby je zakomponovaný do výrobného čísla uvedeného na štítku výrobku. Výrobné číslo má formát AAAA-CCCC-DD-HHHHH , kde CCCC je rok výroby a DD je mesiac výroby.

ES PREHLÁSENIE O ZHODE

My, dovozca

(podľa Zákona č. 22/1997, § 2, odst. e)

WETRA-XT, ČR s.r.o.

Náchodská 1623, Praha 9, ČR

IČO 25632833

prehlasujeme, že výrobok

Typ:

AE3KS15D

Názov:

Dvojkotúčová brúska

Technické parametre

Hodnoty napájania	230V~50Hz
Príkon	150 W S2 30 min
Otáčky bez záťaže	2950 min ⁻¹
Priemer kotúča	ø125xø12,7x16mm

splňuje všetky príslušné ustanovenia nasledujúcich predpisov Európskej únie:

EC Machinery Directive (MD)	2006/42/EC
EC Low Voltage Directive (LVD)	2006/95/EC
EC Electromagnetic Compatibility Directive (EMC)	2004/108/EC

Vlastnosti a technické špecifikácie výrobku odpovedajú nasledujúcim normám Európskej únie :

- EN 61029-1
- EN 61029-2-4
- EN 55014-1
- EN 55014-2
- EN 61000-3-2
- EN 61000-3-3

Výrobok spĺňa požiadavky podľa smernice RoHS (2011/65/EU)

Osoba poverená kompletáciou technickej dokumentácie:

Alexandr Herda, general manager
WETRA-XT, ČR s.r.o.
Náchodská 1623, Praha 9, ČR

Datum: 2015-02-01



Alexandr Herda, general manager



Praha, 2015-02-01



AE3KS15D - Asztali köszörűgép 150W, 120mm

Általános biztonsági utasítások

A következő biztonsági utasításokat figyelmesen olvassa el, jegyezze meg és őrizze meg.

Figyelmeztetés! Az elektromos gépek és szerszámok használata esetén fontos respektálni és betartani a következő biztonsági utasításokat az elektromos áram által okozott balesetek, személyi sérülések és a tűz keletkezése veszélyének meggátolásának szempontjából. Az „elektromos szerszámok” kifejezés magába foglalja nemcsak az elektromos áram által táplált (kábel nélküli), de az akkumulátorral táplált szerszámokat is (kábel nélküli).

Őrizze meg a figyelmeztetéseket és utasításokat a jövőbeni használatához.

1. Munkavégzési terület

a) A munkavégzés területét tartsa tisztán és jól megvilágítva.
b) A rendeltetés és a nem megfelelő megvilágítás gyakran a balesetek okozói.
c) Rakja el a szerszámokat, amelyek éppen nem használ.
d) Ne használjon elektromos szerszámokat olyan környezetben, ahol tűz vagy robbanásveszély állhat fenn, tehát olyan helyeken, ahol gyúlékony folyadékok, gázok vagy porok találhatók. Az elektromos szerszámokban száradó keletkeznek, melyek előidézhetik a porok és gőzök gyúllását. Gondoskodjon arról, hogy az átlapot ne férjen hozzá a szerszámozhoz.

e) Az elektromos szerszámok használatakor akadályozzák meg az illetéketlen személyek, főleg a gyerekek bejárását a munkavégzési területre. Ha zavarva vannak a munka közben, elvezethetik a kontrollt a munkatevékenység felett. Semmi esetre se hagyja az elektromos szerszámok felügyelet nélkül.

2. Biztonsági utasítások elektr. árammal való munkavégzéskor

a) Az elektromos szerszám kábelének hálózati csatlakozójának meg kell felelnie az aljzattal. Soha semmilyen körülmény között ne hajtsanak végre módosításokat az elektromos kábelon. Olyan szerszámra, amely elektromos csatlakozója védőértekezéssel van ellátva, soha ne használjon elosztót, sem egyéb adaptert. A sérteletlen hálózati csatlakozók és a megfelelő aljzatok csökkentik az elektromos áram által okozott sérülés veszélyét. A sérült vagy összegaboncolt kábeleket növelik az elektromos áram által okozott sérülések veszélyét. Abban az esetben, ha a hálózati kábel megsérül, ezt cseréljük speciális hálózati kábelre, amelyet a gyártónál, illetve ennek üzleti képviselőjénél szerezhet be.

b) Óvakodjon a testrészek érintkezéséről a földelt területen, például a csövezeték, központi fűtőtestek, gáztűzhelyek és hűtőszekrények esetében. Az elektromos áram által okozott sérülések veszélye nagyobb, ha az Ön teste érintkezésben áll a földdel.

c) Az elektromos szerszámokat ne tegye ki az eső, pára és víz hatásainak. Az elektromos szerszámokhoz sose nyúljon vizes kézzel. Sose mossa föl a szerszámot víz alatt vagy a víz alá az elektromos szerszámokat.
d) Sose használja az elektromos kábelét más célra, mint ami a rendeltetése. Soha ne húzzák vagy hordozzák az elektromos szerszámokat az elektromos kábelük által. Soha a kábelon keresztül húzzák ki az elektromos szerszám hálózati csatlakozóját az aljzattól. A csatlakozódugót ne húzzuk a kábelnél fogva. Ügyeljen, hogy az elektromos csatlakozókábel ne sérüljön meg és, semmire törgyal.

e) Az elektromos szerszámok kizárólag váltóárammal való működésre voltak kidolgozva. Mindig ellenőrizze le, hogy a hálózati feszültség megfelelő-e a szerszámom levő címkéjén feltüntetett adatokkal.

f) Sose dolgozzon olyan szerszámom amelynek sérült az elektromos kábele, vagy a hálózati csatlakozója, netán leesett vagy másképpen van megsérülve.

g) Hosszabbító kábel használata esetén mindig ellenőrizze, hogy annak műszaki paramétereit megfeleljen-e a szerszám ismertető címkéjén feltüntetett adatoknak. Amennyiben az elektromos szerszámot a szabadban használja, alkalmazzon olyan hosszabbító kábelt, amely alkalmas a szabadban való használatra. Hosszabbító dobok használata esetén tegyen le azokat, hogy megelőzze azok túlmelegedését.

h) Amennyiben az elektromos szerszám nedves környezetben vagy a szabadban használja, csak akkor szabad használni azt, ha a jó 30 mA-es túlárnyvédelemmel ellátott áramkörbe van bekötve. /RCD/ védelemmel ellátott áramkör használata csökkenti az áramütés veszélyét.

i) Az elektromos kézi szerszámom kizárólag a megmaroklásra kialakított szigetelt felületre tartsa, mivel működés közben a vágó- vagy fűrészeszámom rejlett vezetékkel vagy saját kábelével érintkezhet.

3. Személyek biztonsága

a) Az elektromos szerszámok használatakor legyenek figyelmesek, maximsálisan figyeljenek oda a végzett tevékenységre, amit éppen végrehajtának. Összpontosítsanak a munkára. Sose dolgozzanak elektromos szerszámokkal ha fáradtak, kábítószert, alkoholt vagy gyógyszereket használnak alatt vannak. Egy pillanattal figyelmen kívül az elektromos szerszámok használatkor könnyű sérüléseket is okozhat. Az elektromos szerszámok használata közben ne egynek, ne igyanak és ne dohányozzanak.

b) Használjon munkavédelmi eszközöket. Mindig használjon munkavédelmi sisakot. Használjon olyan munkavédelmi eszközöket amelyek megfelelnek az adott munkának. A munkavédelmi eszközök, mint pl. a respirátor, biztonsági lábbeli csúszásgátló talpazattal, fejdő vagy hallásvédő, a munkafelületekhez való alkalmazáshoz csökkentik a személyek sérülésének veszélyét.

c) Óvakodjon a nem szándékos elektromos szerszámom beindításától. Ne helyezzenek át szerszámot úgy, hogy feszültség alatt van és melynek be-, kikapcsolóján rajtatartják az ujjukat. A hálózatra való kapcsolás előtt győződjön meg arról, hogy a be-, kikapcsoló a „kikapcsolt” helyzetben van. A szerszámom áthelyezése vagy hálózati aljzatba való helyezése melyeknek be-, kikapcsolóján rajtatartják az ujjukat, vagy a be-, kikapcsolójuk a „bekapcsolt” helyzetben van a balesetek okozójává válhat.

d) A szerszámom bekapcsolása előtt távívalítsa el az összes beállított kulcsot és eszközöket.

e) Mindig egyensúlyban és stabil állásban dolgozzon. Csak ott dolgozzon, ahova biztosan ér. Sose bocsuljon túl az erejét és saját képességeit. Ha fáradt, ne használja az elektromos szerszámokat.

f) Ültökzöldjön megfelelő módon. Használjon munkaruhát. Munkavégzéskor ne hordjon bő öltözetet és ékszereket. Ügyeljen arra, hogy az Ön haja, ruhája, kesztyűje vagy más testrésze ne kerüljön közvetlenül közelbe az elektromos szerszámom rotációs vagy felforrósodott részéhez.

g) Kapcsolja az elektromos berendezést a porészívóhoz. Ha a berendezés rendelkezik porlevegő-átalakítóval, használja ki, győződjön meg arról hogy a porészívó berendezés megfelelően van-e csatlakoztatva, ill. használva. Ha ilyen berendezések használata meggátolhatja a por által keletkezett veszélyt.

h) A munkadarabot erősen rögzítse. A megmunkálendő munkadarab rögzítése használjon asztalos szorítókat vagy sárut.

i) Ne használjon semmilyen szerszámot, ha alkohol, drog, gyógyszer vagy más kábító-, függőséget okozó anyagok hatása alatt áll.

j) A berendezést nem kezelhetik olyan személyek (gyerekeket is beleértve), akik csökkentett testi, értelmi vagy mentális képességekkel rendelkeznek, vagy akiknek nincs megfelelő tapasztalatuk és vonatkozó tudásuk, csak abban az esetben, ha a megfelelő felügyelet biztosított, illetve a berendezés működtetéséhez megkapták a szükséges utasításokat a biztonságukért felelős személytől. A gyerekeknek felügyelet alatt kell lenniük, hogy a berendezéssel ne játszhassanak.

4. Az elektromos szerszámok használata és karbantartása:

a) Az elektromos szerszámot bármilyen munkában előfordult probléma, tisztítás vagy karbantartás, tisztítás vagy karbantartás előtt, ill. minden áthelyezés esetén vagy használaton kívül mindig kapcsolja le az elektromos hálózatról. Soha ne dolgozzon az elektromos szerszámjal, ha bármilyen módon megsérült.

b) Ha a szerszám furcsa hangot vagy búzt bocsát ki, azonnal fejezze be a munkát.

c) Ne térjelje túl az elektromos szerszámot. Az elektromos szerszám jobbát és biztonságban fog dolgozni, ha olyan fordulatokban van vele dolgova amelyre terveztek. Az adott munkára a megfelelő szerszámot használja. A megfelelő szerszám jól és biztonságosan fog dolgozni abban a munkában amire gyártották.

d) Ne használjon elektromos szerszámot, amelyet nem lehet biztonságosan be- és kikapcsolni a be-, kikapcsolóval. Az ilyen szerszám használata veszélyes. A hibás kapcsolómeg meg kell javítani az arra szakosodott szervizben.

e) Az elektromos szerszámot kapcsolja le a hálózatról még mielőtt módosítaná a beállításait, tartozékainak cseréjével vagy karbantartásával. Ez az intézkedés korlátozza a véletlenszerű beindítás veszélyét.

f) A használaton kívüli elektromos szerszámot tárolja olyan helyen, amihez nem tudnak hozzáférni sem gyerekek, sem illetéketlen személyek. Az elektromos szerszámok a tapasztalatlan felhasználók kezében veszélyesek lehetnek. Az elektromos szerszámokat száraz és biztonságos helyen tárolja.

g) Az elektromos szerszámokat tartsa jól állapotban. Rendszeresen ellenőrizze a szerszámom mozgó részének a mozgóképességet. Ellenőrizze, hogy nem történt-e sérülés a biztonsági burkolaton, vagy más részen, amelyek veszélyeztethetik az elektromos szerszámom biztonságos működését. Ha a szerszám megsérült, a további használat előtt biztosítsák be a javítását. Sok baleset okozója az elektromos szerszámok helytelen karbantartása.

h) A vágó szerszámokat tartsák élesen és tisztán. A helyesen karbantartott és kielégsített szerszámok megkönnyítik a munkát, korlátozzák a baleset veszélyét és jobban ellenőrizhető a velük való munka. Más kellék használata, mint amely a használati utasításban van feltüntetve az importőr által a szerszám meghibásodását idézheti elő és baleset okozója lehet.

i) Az elektromos szerszámokat, kellekkeit, munkaeszközöket, stb. használja ezen utasítások alapján és oly módon, amely elő van írva a konkrét elektromos szerszámokra, figyelembevéve az adott munkafelületeket és az adott típusú munkát. A szerszámok használata más célokra, mint amelyekre gyártóra voltak veszélyes helyzetekhez vezethet.

5. Az akkumulátoros szerszámok használata

a) Az akkumulátor behelyezése előtt győződjön meg arról, hogy a kapcsoló a „0-kikapcsolt” helyzetben van. A bekapcsolt állapotban lévő szerszámba való akkumulátor behelyezése veszélyes helyzetek okozója lehet.

b) Az akkumulátor töltésére csak a gyártó által előírt töltőt használja. Más fajta akkumulátor töltő használata túzesettel idézheti elő.

c) Csak olyan akkumulátor használjon, amely előírt az adott szerszámhoz. Más fajta akkumulátor töltő használata balesetet, ill. túzesetet idézhet elő.

d) Ha az akkumulátor használaton kívül van töltségük elkülönítve a fém tárgyaktól, mint például a kápcok, szorítók, csavarok vagy más apró fém tárgyaktól amelyek előidézhetik az akkumulátor két kontaktusának összekapcsolását. Az akkumulátor rövidzárlata balesetet okozhat, égési sebetek és túzesetet idézhet elő.

e) Az akkumulátorok nem bírnak kiemelésen. Kíméletlen bánásmóddal az akkumulátorból kifolyhat az elektrolit. Kerüljék a közvetlen érintkezést az elektrolittal. Ha mégis érintkezés kerüljön az elektrolittal, az érintet helyet mossuk le vízzel. Ha az elektrolit a szemükrbe kerül, azonnal menjünk orvoshoz. Az akkumulátor elektrolitje ingerületet vagy égésszerűséket okozhat.

6. Szerviz

a) Ne cseréljék az egyes szerszámok részeit, ne végezzenek el makug javításokat, más módon se nyúljanak bele a szerszámokba. A berendezések javítását bízzuk szakosított személyekre.

b) A termék mindennemű javítása vagy módosítása a mi vállalatunk beleegyezése nélkül nem engedélyezett (balesetet idézhet elő, vagy kárt okozhat a felhasználónak).

c) Az elektromos szerszámokat mindig certifikált szervizes javíttassuk. Csak eredeti vagy ajánlott pótalkatrészeket használjanak. Ezzel garantálja Ön és szerzámja biztonságát.

KIEGÉSZÍTŐ BIZTONSÁGI UTASÍTÁSOK

- A használatba vétel megelőzően olvassa el a jelen Biztonsági utasításokat, majd őrizze meg őket.

! - Ez a jelkép a lehetséges személyi sérülésekre, vagy a szerszám megsérülésének veszélyére hívja fel a figyelmet.

! E kézikönyvben szerepelő utasítások be nem tartása esetén balesetveszély áll fenn.

! A berendezés megfelel az érvényes műszaki előírásoknak és szabványoknak.

! A berendezést ne engedjük kezelni gyerekeknek. Gátolják meg a berendezés állapot általi elérését.

! Semmilyen elektromos berendezést ne hagyjunk felügyelet nélkül, ha a közelben gyerekek vannak.

! A berendezést mindig mindig kapcsoljuk le a hálózatról, ha bármilyen probléma merül fel a használata folyamán, tisztítás vagy karbantartás előtt, valamint ha áthelyez-zük vagy hosszabb ideig nem használjuk.

! A szerszámmal végzett munka közben ne egyen, igyon és dohányozzon.

! Ügyeljünk arra, hogy az üzemelés alatt az ujjaink, az öltözékünk, hajunk vagy egyéb testrészünk ne kerüljön túlságosan közel a berendezés forgó, vagy forró részeihez.

! Soha ne dolgozzon sérült szerszámmal.

! A berendezést soha ne helyezzük gyúlékony anyag közelébe.

! A berendezéssel ne dolgozzunk nedves környezetben, sem kültérben esőben.

! Amennyiben a szerszám szokatlan hangot hallat, vagy működése következtében ismeretlen szag kezd terjedni, azonnal hagyja abba a munkát. A berendezés javítását kizárólag szakképzett személyzettel végeztesse.

! A nem a gyártó által javasolt, vagy nem a termékkel együtt áruktartozékok használata tüzet, rövidzárt vagy személyi sérülést okozhat.

! Ne cserélje ki a gép részeit, ne végezze maga a gép javítását, és semmilyen más módon és okból ne nyúljon bele a gépbe. A berendezés javítását kizárólag betanított szakember, illetve autorizált szerviz végezze.

! A gép minden cégünk jóváhagyása nélküli átállítása vagy módosítása személyi sérüléshez vagy anyagi kár keletkezéséhez vezethet.

! Készürülés közben mindig használjon védőszemüveget!

! A készürüt csak védőburkolattal ellátva használja!

! A munkadarabot mindig megfelelően rögzítse!

! A munkadarab készürülés közben jelentős mértékben felmelegedik, ez égési sérülések veszélyét rejti magában!

! A szikrafogó és a készürútárcsa közötti távolság nem lehet nagyobb 2 mm-nél!

! Soha ne dolgozzon sérült, vagy repedt készürútárcsával. A megrepedt készürútárcsát azonnal cserélje ki. A megrepedt készürútárcsa felrobbanhat, és súlyos sérüléseket okozhat!

! A készürútárcsát cserélje ki, ha annak átmérője a kopás folyamán 100 mm alá csökkent.

- Használjon zajjal, porral és vibrálással szembeni védőfelszerelést !!!

**ŐRIZZE MEG A BIZTONSÁGI
ELŐÍRÁSOKAT !!!**

LEÍRÁS (A)

A kéttárcsás készürüt kések, vésők, valamint egyéb acél vágóeszközök élesítésére szolgál.

1. Hálózati kapcsoló
2. Száraz készürütörong
3. Védőburkolat
4. Szikrafogó
5. Átlátszó védőlap
6. Támasz
7. Beállító csavar
8. Szerelőnyílás

Piktogramok

A termék dobozán található piktogramok:

- a) A hálózat értékei
- b) Bemenő teljesítmény
- c) Fordulatszám üresjáraton
- d) Készürütörong átmérője

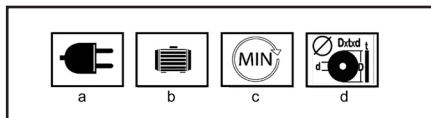

ÜZEMELTETÉS ÉS HASZNÁLAT

Az ASIST szerszámcsalád kizárólag otthoni barkácsolásra és hobbi használatra alkalmas.

A gyártó és az importőr nem javasolják a szerszámok használatát sem szélsőséges körülmények közepette, sem túlzott terhelés esetén.

Bármilyen további követelmény a gyártó és vásárló közti megegyezés tárgya.

HASZNÁLAT ÉS ÜZEMELTETÉS

Mielőtt bekapcsolja a készürütgépet, ellenőrizze le, hogy minden csavar és anyag jól meg van-e húzva. A készürütárcsának könnyedén, akadálymentesen kell fogognia.

A készürütörongnak a palástfelületét használja a készürüléshez. A munkadarabot csak annyira nyomja a készürütöronghoz, hogy annak fordulata ne lassuljon le túlságosan.

A készürütgépet ne hagyja bekapcsolva. Ne engedje túlmelegedni. 10 percnyi használat után kapcsolja ki, és várja meg, míg lehül.

A készürütgép szerelése

A köszörűgépet a munkaasztalhoz kell csavarozni. Amennyiben acél munkaasztalhoz csavarozza, akkor használjon rezgéscsökkentő alátétet.

A munkaasztalon jelölje be a 4 darab rögzítőfurat (8) helyét.

A használt furat típusától és hosszától függően fúrja ki a asztalon a rögzítőfuratokat.

A köszörűgépet erősítse az asztalhoz.

A köszörűkorong cseréje (B)

Ha ki kívánjuk cserélni a csiszoló korongokat, először kapcsoljuk le a köszörűgépet az elektromos hálózatról.

Majd szereljük le a védőpajzs tartóját, lazítsuk meg és szereljük le a korong védőpajzsa tartóját rögzítő csavarokat. Távolítsuk el a pajzsot.

Lazítsuk meg, és szereljük le a korong két rögzítő anyacsavarját (ba). Lehet, hogy a z anyacsavar meglazításához meg kell erősen fognunk a korongot, és az anyacsavarra gumikalapáccsal határozottan ráútni, majd emeljük le a nagy domború alátétet (bb), a papíralátétet (bc), és emeljük le a korongokat (bd).
Megjegyzés: A köszörűgép jobb oldalán található anyacsavar szabványos jobbmennettel rendelkezik (ha le akarjuk szerelni, az óramutatók mozgásával ellentétes irányban forgassuk). A köszörűgép bal oldalán található anyacsavar szabványos balmenettel rendelkezik (ha le akarjuk szerelni, az óramutatók mozgásával megegyező irányban forgassuk). A felszerelést ugyanilyen eljárással szereljük fel, ügyeljünk hogy a két domború alátét helyesen legyen elhelyezve, ellenőrizzük a papíralátétet (bc és be), ha ez megsérült, helyettesítsük ezt új papíralátéttel. Fogjuk meg a korongot és erősen húzzuk meg az anyacsavart, de ne húzzuk túl.

Megjegyzés: a peremeket csak eredeti alkatrészekkel helyettesítsük.

Figyelmeztetés : Az anyacsavar túlhúzása a csiszolókorong elpattanásához vezethet.

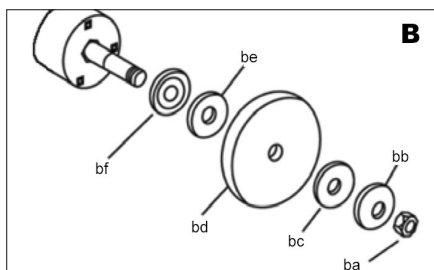

A szikrafogó szerelése és beállítása (C)

A köszörű üveg szikravédővel van ellátva, amely védi a kezünket és arcunkat a megmunkált tárgyból lerepülő szikráktól. Ezért soha ne dolgozzon szikrafogó nélkül.

A szikrafogó helyzetét a köszörűkorong kopásának megfelelően gyakran be kell állítani.

A szikrafogót (4) a védőburkolathoz (3) csavar segítségével erősítse hozzá.

Állítsa be a köszörűkorong (2) és a szikrafogó (4) közti

legkisebb távolságot, ami nem lehet több 2 mm-nél.

Húzza meg szikrafogó csavarját.

Az áttátszó lapot (5) hajtsa le.

Húzza meg az anyát.

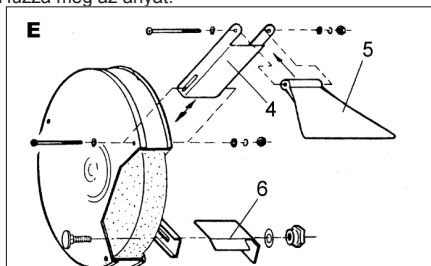

A munkadarab megtámasztó beállítása (D)

A köszörű fel van szerelve munkadarab-támasztékkal. A támasz helyzetét a köszörűkorong kopásának megfelelően gyakran be kell állítani.

Lazítsa meg a beállító csavart.

Állítsa be a munkadarab megtámasztó (6) és a köszörűkorong (2) közötti lehető legkisebb távolságot, ami nem lehet 2 mm-nél több. Végül húzza meg a beállító csavart.

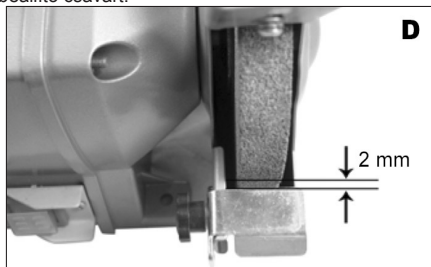

Szárasköszörülés

A szárasköszörülés durva köszörülési munkákhoz használható.

A köszörült munkadarabot a köszörülés közben mártás gyakran hűtőfolyadékba.

A köszörűkorong kopása miatt gyakran ellenőrizze le a munkadarab támasz és a szikrafogó helyzetét, szükség esetén állítsa be.

A köszörűgép be- és kikapcsolása

A köszörűgép bekapcsoláshoz kapcsolja a hálózati ka-

pcsolót (1) 'l' helyzetbe.

A köszőrűgép kikapcsoláshoz kapcsolja a hálózati kapcsolót (1) '0' helyzetbe.

Működtetési útmutatók a fűrészhazsnálahoz

A köszőrűgépünk szerszámok élesítésére, mint például fűrők, vésők, esztergakések élesítésére, a szerszámok élének egyengetésére szolgál, nem felel meg nehéz munkák végzésére. Hazai, könnyű hobbi-munkákra van tervezve.

A durva köszőrülésre általában a durvább csiszolókorongot használjuk, tehát ha nagyobb mennyiségű anyagot kívánunk eltávolítani. A finomabb felület elérésére a közepesen durva csiszolókorongot használjuk. Ha a köszőrűgépet lágyabb fémekre használjuk, mint például alumíniumra, a csiszolókorong gyorsan berakódik és ki kell cserélni. A köszőrűgépet hagyjuk megerősítés nélkül dolgozni, ne erőltessük, és ne nyomjuk túlzottan a szerszámot. A munkadarab megtámasztására és vezetésére igyekezzünk használni a kés támasztékát. Ne használjuk csiszolásra a korongok oldalát, mivel a túlzott nyomás a korong oldalára a korong szétzúzását okozhatja.

A meghibásodások elhárítása

Bár az új kéttárcsás köszőrűgép nagyon egyszerű, ha az üzemelése során probléma adódik, ellenőrizzük a következőket:

1. A köszőrűgép nem indul: Ellenőrizzük, csatlakoztatva van-e az elektromos hálózatra, ellenőrizzük a hálózati csatlakozóban van-e feszültség, ellenőrizzük a csatlakozó érintkezőit, esetleg ezeket húzzuk be, ellenőrizzük a biztosítékot, ezt esetleg cseréljük le megfelelő tulajdonságú biztosítókkal.

2. A korong remeg, vagy rezeg: Ellenőrizzük a biztosító anyacsavar rögzítését. Ellenőrizzük a korong rendes elhelyezését a tengelyen és a rögzítő alátétén. Ha a korongra túl nagy erővel hatottunk, vagy a korong „beszorult”, ez megsérülhet és remegést okozhat. Ha akármilyen sérülést tapasztalunk a korongon, ezt ne használjuk, hanem cseréljük le újra.

3. A korong érdes felülete vagy maga után: A túl erős nyomás a korongra ennek felületi sérülését okozhatja. Ha alumíniummal, vagy egyéb lágy fémekkel dolgozunk, a korong gyorsan berakódhat és nem köszőrül elégségesen.

Ezen az asztali köszőrűgépen nincs olyan alkatrész, amelyet a felhasználó javíthatna.

TISZTÍTÁS ÉS KARBANTARTÁS

! Tisztítás, karbantartás előtt áramtalanítani.

A csiszológép nem igényel semmilyen különleges karbantartást.

A tisztítást ne végezze hegyes, éles, durva anyaggal.

Tárolás, ha huzamosab ideig nem használja

A szerszámokat ne tárolja olyan helységben ahol magas hőmérsékletnek vannak kitéve.

Ha lehetséges, a berendezéseket állandó hőmérsékletű és páratartalmú helyen tartjuk.

TEHNIKAI ADATOK

Bemenő feszültség	230 V
Bemenő fordulatszám	50 Hz
Bemenő teljesítmény	150 W S2 30 min
Üresjárat fordulatszám	2950 min ⁻¹
Köszőrűkorong átmérője	Ø125mm
Köszőrűkorong belső átmérője:	Ø12,7 mm
A köszőrűkorong maximális vastagsága	16 mm
Súly	5 kg
A védelem osztálya	I.

EN 61029 szerint mért hangnyomásszint :

LWA (hangteljesítmény) 72,1 dB (A) KwA=3

Tegye meg a megfelelő intézkedéseket hallása megőrzése érdekében !

Ha az akusztikus nyomás meghaladja a 80 dB (A) szintet, mindig használjon fülvédőt

EN 61029 szerint mért effektív gyorsulás <2,5 m/s²

! FIGYELMEZTETÉS: Az el. kézi szerszám aktuális használatok a vibráció kibocsátásának értéke eltérhet a deklarált értéktől attól függően, hogy milyen módon van a szerszám használva a következő feltételek szerint:

Az el. szerszám használatának módja és a vágandó vagy fúrandó munkaanyag fajtája. A szerszám állapota és karbantartásának módja. A használandó tartozék helyes megválasztása s megfelelő állapot és élesség bebiztosítása. A markolat fogásának szilárdsága, antivibrációs berendezés használata. Az el. szerszám megfelelő használata a számára tervezett célra és a gyártó utasítás szerinti munkamenet betartása.

Ha ez a szerszám nem megfelelően van használva, kéz-váll bizsergés szindrómáját válthatja ki.

! FIGYELMEZTETÉS: A pontosítás céljából figyelembe kell venni a vibráció hatásának szintjét konkrét használati feltételeknél az üzemelési folyamat minden részében, mint amilyen az időtartam, ha az el. szerszám az üzemelési időtartamon kívül kikapcsolt és ha üresen fut a gép vagyis nem végez munkát. Ez jelentősen csökkentheti az expozíció szintjét a egész munka folyamat alatt.

Minimalizálja a rezgés befolyásolás kockázatát, használjon éles vésőt, fűrőt és kését.

A szerszám fenntartása ezen utasításokkal összhangban történjen és biztosítsa az alapos kenést (ha megkövetelik).

A szerszám rendszeres használatokor investáljon antivibrációs tartozékba.

A szerszámot ne használja alacsonyabb mint 10°C hőmérsékletnél.

A munkáját úgy tervezze meg, hogy a magas rezgést produkáló el. szerszámmal való munkát több napra bontsa fel.

A változtatás jogát fenntartjuk!

KÖRNYEZETVÉDELEM HULLADÉKKEZELÉS



Az elektromos szerszámot, annak tartozékait és csomagolását, kérjük, adja át a környezetet nem károsító újrahasznosításra.

Az elektromos szerszámot ne dobja a háztartási hulladékba!

Az elektromos és elektronikus berendezések hulladékairól szóló WEEE európai irányelv (2012/19/EU) és annak nemzeti törvényekbe való átültetése szerint a használhatatlan elektromos szerszámokat adja le hasonló eszköz vásárlásakor az eladónál, vagy az elektromos szerszámok gyűjtésére és megsemmisítésére kialakított hulladékgyűjtők valamelyikében. Az így leadott elektromos eszközök az összegyűjtés, ill. szétszerelés után átadásra kerülnek a környezetet nem károsító újrahasznosításra.

GARANCIA

A garancia-feltételek részletezése a garancialevélben található.

A gyártás időpontja

A gyártás időpontja kiolvasható a termék címkéjén található gyártási számból. A gyártási szám formátuma AAAA-CCCC-DD-HHHHH ahol CCCC a gyártási év és a DD a gyártási hónap.

ES MEGEGYEZÉSI NYILATKOZAT

My, forgalmazó

(törvény alapján no. 22/1997, § 2, bekezdés. e)

WETRA-XT, ČR s.r.o.

Náchodská 1623, Praha 9, ČR

IČO 25632833

Kijelentjük, hogy a gyártmány

AE3KS15D

Asztali köszörügép

Típus:

Megnevezés:

Tехnikai paraméterek:

A hálózat értékei

Bemenő teljesítmény

Üresjáratú fordulatszám

Fűrésztárcsa átmérő

230V~50Hz

150 W S2 30 min

2950 min⁻¹

ø125xø12,7x16mm

megfelel az összes Európai vállalat által kiadott követelménynek a következők alapján:

EC Machinery Directive (MD)

2006/42/EC

EC Low Voltage Directive (LVD)

2006/95/EC

EC Electromagnetic Compatibility Directive (EMC)

2004/108/EC

A gyártmány tulajdonságai és technikai specifikumai a következő EU normáknak felel meg:

EN 61029-1

EN 61029-2-4

EN 55014-1

EN 55014-2

EN 61000-3-2

EN 61000-3-3

A termék megfelel a RoHS (20011/65/EU) előírásainak.

Személy, mely a technikai dokumentáció összegzésével van megbízva:

Alexandr Herda, vezérigazgató

WETRA-XT, ČR s.r.o.

Náchodská 1623, Praha 9, ČR

Dátum: 2015-02-01



Alexandr Herda, vezérigazgató



Praha, 2015-02-01

SLO**AE3KS15D - KOMBINIRANI DVOJNI BRUSILNIK 150W****SPOŠNA VARNOSTNA NAVODILA**

Ta varnostna navodila natančno preberite, pomnjenje in ohraniti

OPOZORILO: Pri uporabi električnih strojev in električnih naprav je zaradi zaščite pred poškodbami z električnim tokom, poškodbami oseb in nevarnostjo nastanka požara obvezno potrebno upoštevati ta varnostna navodila. Z izrazom "električna naprava" so v vseh spodaj navedenih navodilih mišljene tako električne naprave, ki se napajajo iz omrežja (preko napajalnega kabla) kot tudi naprave, ki se napajajo preko baterij (brez napajalnega kabla).

Shranite vsa opozorila in navodila za naslednjo uporabo.

1. Delovno okolje

a) Poskrbite za čist in dobro osvetljen delovni prostor. Nered in senčni deli na delovni površini so lahko vzrok za poškodbe. Pospravite naprave, ki jih trenutno ne uporabljate.

b) Ne uporabljajte električne naprave v okolju, ki je nevarno za nastanek požara ali eksplozije, to pomeni v prostorih, kjer so prisotne vnetljive tekočine, plini ali prah. V električni napravi prihaja na komutatorju do iskrenja, kar lahko povzroči, da se vnamejo prah ali hlapi.

c) Pri uporabi električne naprave omejite vstop v delovni prostor nepooblaščenim osebam. Zlasti otrokom! Če ste izpostavljeni motnjam, lahko izgubite nadzor nad izvajano dejavnostjo. V nobenem primeru ne puščajte električne naprave brez nadzora. Preprečite živalim dostop do naprave.

2. Električna varnost

a) Vtičnik električne naprave mora odgovarjati mrežni vtičnici. Vtičnika nikoli ne popravljatesami. Za napravo, ki ima na vtičniku zaščitni kontakt, nikoli ne uporabljate razdelilcev ali drugih adapterjev. Nepoškodovano vtičnik in primerna vtičnica omejita nevarnost poškodbe pri udaru električnega toka. Poškodovani ali zapleteni napajalni kablji povečujejo nevarnost poškodbe pri udaru električnega toka. Če je mrežni kablj poškodovan, ga je obvezno potrebno nadomestiti s novim mrežnim kablom, ki ga lahko dobite v pooblaščenem servisnem centru ali pri dobavitelju.

b) Izogibajte se stiku telesa z ozemljenimi predmeti, kot so npr. cevne instalacije, naprave centralnega ogrevanja, štedilniki in hladilniki. Nevarnost poškodbe pri udaru električnega toka je večja, če je vaše telo povezano z zemljo.

c) Ne izpostavljajte električne naprave dežju, vlagi ali mokroti. Električne naprave se

nikoli ne dotikajte z mokrimi rokami. Električne naprave nikoli ne umivajte pod tekočo vodo, niti je nikoli ne potopite v vodo.

d) Napajalnega kabla ne uporabljajte za namene, za katere ni bil namenjen. Električne naprave nikoli ne nosite in ne vlecite za napajalni kabl. Vtičnika nikoli ne vlecite iz vtičnice za kabl. Preprečite mehanske poškodbe električnih kablov, povzročene z ostrimi ali vročimi predmeti.

e) El. naprava je bila izdelava izključno za napajanje z izmeničnim el. tokom. Vedno preverite, če električna napetost odgovarja podatku, navedenemu na tipski nalepki naprave.

f) Nikoli ne delajte z napravo, ki ima poškodovan el. kabl ali vtičnik, ali z napravo,

ki je padla na tla ali je na kakršni koli način poškodovana.

g) Pri uporabi podaljška vedno preverite, če njegovi tehnični parametri odgovarjajo podatkom, navedenim na tipski nalepki naprave. V primeru, da električno napravo uporabljate zunaj, uporabljajte kabl, primeren za zunanjo uporabo. Pri uporabi koltnega podaljška, je kabl potrebno razviti, da ne bi prišlo do pregretja.

h) Če električno napravo uporabljate v vlažnih prostorih ali zunaj, jo je dovoljeno uporabljati izključno, če je priključena na el. krogotok s FID zaščitnim stikalom ≤ 30 mA. Uporaba el. krogotoka s FID zaščitnim stikalom zmanjšuje tveganje poškodbe zaradi udara električne energije.

i) Ročno el. napravo držite izključno za izolirane površine, namenjene oprejemu; pri delovanju namreč lahko pride do kontakta rezalnega ali vrtnalnega dela s skritim vodnikom ali napajalnim kablom.

3. Varnost oseb

a) Pri uporabi električne naprave bodite osredotočeni, namenite maksimalno pozornost dejavnosti, ki jo izvajate. Osredotočite se na delo. Ne uporabljajte električne naprave če ste utrujeni, ali se pod vplivom drog, alkohola ali zdravil. Tudi trenutne nepozornosti pri uporabi električnega orodja lahko privede do resne poškodbe oseb. Pri delu z električnim orodjem ne vozite, ne pijte in ne kadite.

b) Uporabljajte zaščitne pripomočke. Vedno uporabljajte zaščito za vid. Uporabljajte zaščitna sredstva, ki odgovarjajo tipu dela, ki ga izvajate. Zaščitni pripomočki, npr. dihalni aparat, zaščitna obutev s zaščito proti dresnju, naglavno pokrivalo ali zaščita za sluh, ki jih uporabljate v skladu s pogoji dela, znižujejo možnost poškodb.

c) Izogibajte se nenamernemu vklopljanju naprave. Naprave, ki je priključena na električno omrežje, ne prenašajte s prstom na stikalo ali na zaganjačju. Pred priklopm na električno omrežje se prepričajte, da sta stikalo ali zaganjač v položaju "izključeno". Prenašanje naprave s prstom na stikalo ali vklopljanje vtičnika v vtičnico z vključenim stikalom lahko povzroči resne poškodbe.

d) Pred vklopom naprave odstranite vse pripomočke na vrtiljih delih naprave. Pripomočki, ki ostanejo pritrjeni na vrtiljni del električne naprave, lahko povzročijo telesne poškodbe.

e) Ohranjajte stabilno držo in ravnotežje. Delajte samo tam, do koder lahko varno sežete. Nikoli ne preценjujete lastnih zmognosti. Električne naprave ne uporabljajte, če ste utrujeni.

f) Obledite se delu primerno. Uporabljajte delovno obleko. Ne nosite oblačil za prosti čas ali nakita. Bodite pozorni na to, da vaši lasje, obleka, rokavica ali

drug del vašega telesa ne srede preblizu vrtiljih ali vročih delov el. naprave. g) Priključite sistem na pranje preblizu. Če ima naprava možnost priključitve na sistem za lovljenje ali sesanje prahu, ga redno uporabljajte. Uporaba teh sistemov lahko omeji nevarnosti, ki jih lahko povzroči prah.

h) Obdelovavec čvrsto pričvrstite. Za pričvrstitev kosa, ki ga boste obdelovali, uporabite mizarsko spono ali prižem.

i) Električne naprave ne uporabljajte, če ste pod vplivom alkohola, drog, zdravil ali drugih psihotropnih snovi.

j) Ta naprava ni namenjena v uporabo osebam (vključno z otroki) z znižanimi fizičnimi, čutilnimi ali mentalnimi sposobnostmi ali s pomanjkanjem izkušnje in znanja, razen če so pod nadzorom ali so če so dobile navodila glede na uporabo naprave od osebe, ki je odgovorna za njihovo varnost. Otroci morajo biti pod nadzorom, da se ne prepičate, da se ne igrajo z napravo.

4. Uporaba električnega orodja in vzdrževanje

a) V primeru kakršnihkoli težav pri delu, pred vsakim čiščenjem ali vzdrževanjem, pri vsakem preniku ali po končanem delu el. napravo vedno izklopite iz el. omrežja! Nikoli ne delajte z el. napravo, če je na kakršenkoli način poškodovana.

b) V primeru, da naprava začne oddajati neobičajen zvok ali vonj, takoj prenehajte s delom.

c) El. naprave ne preobremenjujete. Električna naprava bo delovala bolj in bolj varno, če jo boste uporabljali na obratih, za kakršne je bila predvidena. Uporabljajte brezhibno napravo, ki je namenjeno dati dejavnosti. Brezhibna naprava bo opravljala delo, za kakršno je bila sestavljena, bolje in bolj varno.

d) Ne uporabljajte električne naprave, ki je ni mogoče varno vklopiti in izklopiti z nadzornim stikalom. Uporaba takšne naprave je nevarna. Stikalo v okvari mora popraviti pooblaščen servisler.

e) Napravo izklopite iz vira električne energije preden začnete s prilagajanjem, zamenjavo dodatnih delov ali z vzdrževanjem. To opozorilo omejuje nevarnost naključnega vklopa.

f) Električno napravo, ki je ni uporabljate, očistite in shranite tako, da ne bo na doseg otrok in oseb, ki jim niso dovoljeni. Električna naprava v rokah neizkušenih uporabnikov je lahko nevarna. Električno napravo shranjujte na suhem in varnem mestu.

g) Električno napravo vzdržujte v dobrem stanju. Redno pregledujte prilagoditev premičnih delov in njihovo premičnost. Preverjajte, če ni morda prišlo do poškodbe zaščitnih pokrovov ali drugih delov, ki bi lahko ogrozili varno delovanje električne naprave. Če je naprava poškodovana, jo pred naslednjo uporabo oddajte v popravilo. Slabo vzdrževane električne naprave povzročijo veliko poškodb.

h) Rezalne dele vzdržujte ostre in čiste. Pravilno vzdrževane in naostri deli olajšajo delo, omejujejo nevarnost poškodb, delo z njimi pa je lažje kontrolirati. Uporaba pripomočkov, ki niso navedeni v navodilih za uporabo, lahko poškodujejo napravo ali povzročijo telesne poškodbe.

i) Električno napravo, pripomočke, delovne stroje, itd. uporabljajte v skladu s temi navodili in na način, ki je predpisan za konkretno električno napravo, in sicer glede na dane delovne pogoje in vrsto izvajanega dela. Uporaba naprave za namene, ki ne odgovarjajo namenu naprave, lahko privede do nevarnih situacij.

5. Uporaba baterije

a) Pred vsavljanjem baterije se prepričajte, da je stikalo za izklop v položaju "0 - izklopljeno".

Vstavljanje baterije v napravo v delovanju lahko povzroči nevarne situacije.

b) Za polnjenje baterije uporabljajte izključno polnilnik, ki jih je predpisal proizvajalec. Uporaba polnilnika za drugi tip baterije lahko baterijo poškoduje in zaneži požar.

c) Uporabljajte izključno baterije, ki so namenjene določeni napravi. Uporaba drugih baterij lahko povzroči poškodbe ali zaneži požar.

d) Če baterija ni v uporabi, jo shranite ločeno od kovinskih predmetov kot so npr. spona, ključji, vijaki in drugi drobni kovinski predmeti, ki bi lahko povzročili prehod enega kontakta baterije z drugim. Kratek stik v bateriji lahko povzroči telesne poškodbe, opekline ali zaneži požar.

e) Z baterijo ravnejte varčno, v nasprotjem namer lahko iz baterije izteče kemična snov. Izogibajte se kontaktu s to snovjo, če pa kljub temu pride do kontakta, si poškodovano mesto dobro operite pod tekočo vodo. Če pride kemična snov v oči, takoj poiščite zdravniško pomoč. Kemična snov iz baterije lahko povzroči resne poškodbe.

6. Servis

a) Delov navodilo ne menjajte, popravil ne izvajajte sami, niti na kakršenkoli način ne posegajte v napravo. Popravilo naprave zaupajte pooblaščenim osebam.

b) Popravilo ali sprememba izdelka brez pooblastila našega podjetja ni dovoljeno (lahko povzroči telesno poškodbo ali materialno škodo uporabniku).

c) Električno napravo vedno predajte v popravilo na pooblaščen servis. Uporabljajte izključno originalne ali priporočene nadomestne dele. S tem zagotovite varnost tako sebi kot tudi vaši napravi.

DODATNA VARNOSTNA NAVODILA

! Neupoštevanje teh navodil lahko povzroči poškodbe.
! Kombiniran dvojni brusilnik ustreza veljavnim tehničnim predpisom in normativom.

! S kombiniranim dvojnim brusilnikom ne dovolite upravljalci otrokom. Živalim prepričajte dostop do naprave.

! Kombiniran dvojni brusilnik ne puščajte brez nadzora če so v bližini otroci.

! Pred vsakim čiščenjem, vzdrževanjem, v primeru težav med delom, ali v primeru da ste z delom zaključili, morate brusilnik vedno odklopiti iz električnega omrežja!

! Med delom z brusilnikom ne jejte, ne pijte in ne kadite.

! Če je brusilnik vključen, pazite da vaši prsti, oblačila, lasje ali drugi deli telesa nebi prišli preblizu rotirajoči brusilni plošči.

! Nikoli ne delajte z brusilnikom, če je ta kakor koli poškodovan.

! Brusilnika nikoli ne nameščajte v bližino vnetljivih snovi.

! Z brusilnikom ne delajte v vlažnem okolju, ali na dežju.

! Če začne brusilnik proizvajati nenormalen zvok ali oddajati nenormalen vonj, z delom takoj prekinite. Popravila izdelka lahko opravlja izključno šolano osebje, oz. pooblaščen servisni center.

! Pripomočki, ki niso priporočeni s strani proizvajalca, ali niso prodajani skupaj z izdelkom lahko povzročijo požar, kratek stik ali poškodbo.

! Sami ne izvajajte popravil, ne posegajte v notranjost naprave in ne menjajte delov naprave.

Popravilo izdelka lahko opravlja izključno šolano osebje oziroma pooblaščen servis.

! Vsaka nastavitvev ali popravilo brusilnika, brez odobritve naše družbe, lahko povzroči poškodbo osebe ali naprave.

! Med brušenjem morate vedno nositi varnostna očala.

! Brusilnika ne vklaplajte brez nameščenega ščita.

! Obdelovanec se pri brušenju segreje na visoko temperaturo, nevarnost opeklin.

! Razdalja med lovilec isker in brusilno ploščo ne sme biti večja od 2 mm.

! Razdalja med opornikom obdelovanca in brusilno ploščo ne sme biti večja od 2 mm.

! Nikoli ne delajte s poškodovanimi ali počenimi brusilnimi ploščami. Počene brusilne plošče takoj zamenjajte. Počena brusilna plošča se lahko pri uporabi razleti na več delov ter povzroči telesno poškodbo.

! Če se je premer brusilne plošče zaradi obrabe zmanjšal na manj kot 100 mm, brusilno ploščo zamenjajte.

Uporabljajte zaščitna sredstva proti hrupu, prahu in vibracijam!!!

TA VARNOSTNA NAVODILA SHRANITE!!!

OPIS (A)

Kombinirani dvojni brusilnik je namenjen za brušenje nožev, diet ter ostalih jeklenih rezalnih naprav za suho, fino ali mokro brušenje ostrih robov.

- 1 Stikalo za vklop
- 2 Suha brusilna plošča
- 3 Zaščitni pokrov
- 4 Lovilec isker
- 5 Prozorna zaščita pred iskrenjem
- 6 Podpora obdelovanca
- 7 Nastavitveni vijak
- 8 Montažna odprtina

Piktogrami

Piktogrami navedeni na embalaži izdelka :

- a) Vhodna napetost
- b) Moč
- c) Število obratov v prostem teku
- d) Dimenzije brusilnih plošč

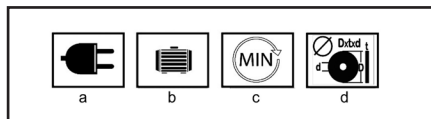

UPORABA IN DELOVANJE

Naprava ASIST je namenjena izključno za domačo ali hobi uporabo.

Proizvajalec in uvoznik ne priporočata uporabe naprave v ekstremnih pogojih ter pri visoki obremenitvi.

Kakršnekoli dodatne zahteve so predmet dogovora med proizvajalcem in kupcem.

Preden brusilnik vključite, preverite, ali so vsi vijaki in matice čvrsto zategnjeni in ali se brusilne plošče lahko prosto vrtijo.

Za brušenje vedno uporabljajte prednje dele brusilnih plošč. Brusilnika nikoli ne preobremenjujte do te mere, da bi se ustavili.

Brusilnik ni namenjen daljšemu neprekinjenemu delovanju. Bodite pozorni na to, da se ne bi pregrel. Po 10 minutah delovanja ga pustite, da se ohladi na sobno temperaturo.

Montaža brusilnika

Brusilnik mora biti privit na delovno mizo. Pri montaži na jekleno mizo uporabite ustrezen amortizer, da omejite prenos vibracij.

Na delovni mizi si označite položaj 4 montažnih odprtin (8).

V vsako označeno mesto izvrtajte odprtino glede na premer in dolžino vijakov, ki jih boste uporabili.

Brusilnik čvrsto privijte.

Menjava brusilne plošče (B)

Če želite zamenjati brusilno ploščo, najprej izključite brusilnik od vira električne energije.

Potem odstranite držalo ščita, sprostite in odstranite

3 vijake, ki držijo zaščitni pokrov plošče. Odstranite pokrov.

Sprostite in odstranite dve varnostni matici brusilnika (ba). Za sprostitve matice boste morda potrebovali prijeto ploščo in z gumijastim kladivom močno udariti po matici, odstranite veliko izbočeno podložko (bb), papirnato podložko (bc) in snemite plošči (bd). Opomba: Matica na desni strani brusilnika ima standardiziran desni navoj (če jo želite sprostiti, jo vrtite v nasprotni smeri urinega kazalca). Matica na levi strani brusilnika ima standardiziran levi navoj (če jo želite sprostiti, jo vrtite v smeri urinega kazalca). Novi plošči namestite na enak način, pri čemer bodite pozorni, da sta obe izbočeni podložki pravilno obrnjeni, preverite papirnato podložko (bc in be). Če je poškodovana, jo zamenjajte z novo. Držite ploščo in trdno zategnite matico, vendar ne preveč.

Opomba: prirobnice menjajte le z originalnimi deli.

Opozorilo: če matico preveč zategnete, brusilna plošča lahko počni.

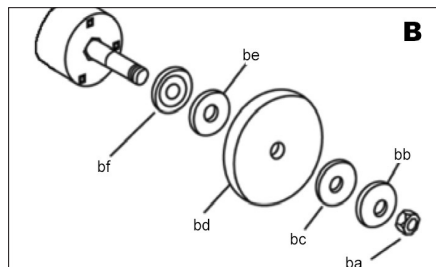

Namestitev in nastavev lovilca isker (C)

Manjša plošča je opremljena z lovilcem isker (4), ki ščiti vaše oči in roke pred iskrami, ki letijo od obdelovanca. Nikoli ne delajte brez nameščenega lovilca isker.

Položaj lovilca isker mora redno uravnjavati, da se prilagodi obrabi brusilne plošče.

Lovilca isker (4) z vijakom pritrdite na pokrov brusilne plošče (3).

Nastavite razdaljo med lovilcem isker in brusilno ploščo (2) na najnižjo možno vrednost, največ na 2 mm.

Zategnite vijak lovilca isker.

Prozorno zaščito pred iskenjem (5) prestavite naprej. Privijte matico.

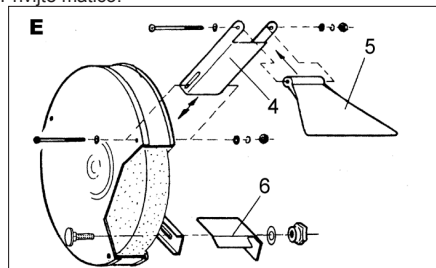

Nastavev podpore obdelovanca (D)

Plošča je opremljena s podporo obdelovanca. Položaj podpore obdelovanca je potrebno redno nastavljanje, da se prilagodi obrabi brusilne plošče.

Sprostite vijak za uravnavanje.

Nastavite razdaljo med podporo obdelovanca (6) in brusilno ploščo (2) na najnižjo možno vrednost, največ na 2 mm. Na koncu privijte vijak za uravnavanje.

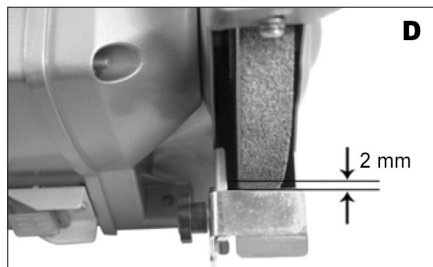

Suho brušenje

Suho brušenje je primerno za grobo brušenje.

Brušeno orodje pri brušenju redno ohlajujte s hladilno tekočino.

Varovalo brusilne plošče in podporo obvezno redno kontrolirajte, da preprečite prekomerno obrabo brusilne plošče.

Vklop in izklop brusilnika

Brusilnik vključite tako, da stikalo za vklop (1) premaknete v položaj "I".

Brusilnik izključite tako, da stikalo za vklop (1) premaknete v položaj "0".

Nasveti za delo

Brusilnik je primeren za ostrenje orodja, kot so na primer svedri, dleta, orodje za čelno struženje, npr. za odstranjevanje ostankov materiala z robov orodja; za odstranjevanje materialov, ni pa to naprava za težko delo. Načrtovana je bila predvsem za lažja domača in hobi opravila. Različne naloge brusilnika pomagata izpolnjevati dva tipa brusilnih plošč. Za bolj fino površino uporabljajte srednje hrapavo brusilno ploščo. Če brusilnik uporabljate za brušenje mehkih kovin, kot je na primer aluminij, se brusilna plošča hitro obrabi in jo je potrebno zamenjati. Vedno pustite, da brusilnik opravlja svoje delo, ne preobremenjujte ga, nad brusilno ploščo / rezilom ne ustvarjajte prevelikega pritiska. Za podporo in vodenje robov se trudite uporabljati

podporo za nož. Ne brusite s stranskimi površinami brusilne plošče; prevelik pritisk na stranski del brusilne plošče lahko povzroči njeno poškodbo.

Odpravljanje okvar

Čeprav je vaš novi namizni brusilnik kar zadeva upravljanje zelo enostaven, v primeru težav preglejte naslednja navodila:

1. Brusilnika ne morete vključiti: Preverite, ali je priključen v električno omrežje; preverite s preizkuševalcem napetosti ali drugim podobnim inštrumentom; preverite povezave v vtičnici; preverite in zategnite sproščene povezave; preverite varovalko; če se vam zdi sumljiva, jo zamenjajte z novo varovalko z ustrežno močjo.

2. Brusilna plošča se trese ali vibrira: Preverite, ali je varovalna matica privita. Preverite, ali je brusilna plošča na gredi in na pritrdilni plošči pravilno nameščena. V primeru, da je uporabljen prevelik pritisk ali da se je brusilna plošča "zagozdila", se lahko poškoduje in povzroča vibracije. V primeru, da se pojavi kakršen koli znak poškodbe brusilne plošče, je ne uporabljajte, ampak jo odstranite in nadomestite z novo brusilno ploščo.

3. Brusilna plošča pušča hrapavo površino. Prevelik pritisk na brusilno ploščo lahko povzroči nepravilno obdelovanje površine. V primeru, da delate z aluminijem ali podobnimi mehкими zlitinami, se brusilna plošča precej lahko obrabi in tako ne brusi učinkovito.

Namizni brusilnik ne vsebuje nobenih delov, ki bi jih uporabnik lahko popravil sam. Če se pojavijo težave, predajte brusilnik pooblaščenemu servisnemu centru.

ČIŠČENJE IN VZDRŽEVANJE

! Pred čiščenjem in vzdrževanjem naprave vedno najprej izključite napajalni kabeliz vtičnice.

Naprava ne potrebuje nobenega dodatnega vzdrževanja

Nobenega dela naprave ne čistite s trdim, ostrim ali grobim predmetom.

Shranjevanje ob dolgotrajnejši neuporabi

Orodja ne shranjujte na mestu, kjer je temperatura visoka. V kolikor lahko, orodje shranjujte na mestu s stalno temperaturo in vlago.

TEHNIČNI PODATKI

Vhodna napetost	230-240 V
Vhodna frekvenca	50 Hz
Moč	150 W S2 30 min.
Št. obratov v prostem teku	2950 min ⁻¹
Premer brusilne plošče	Ø125mmx16x12,7 mm
Teža	5 kg
Razred zaščite	I.

Raven zvočnega tlaka merjenega po EN 61029:
LWA (glasnost) 72,1dB (A) KwA=3
Poskrbite za ustrezno zaščito sluha!
Uporabljajte zaščito sluha, vedno ko zvočni tlak presega raven 80 dB (A).

Tehtana dejanska vrednost pospeška, glede na EN EN 61029: <2,5 m/s² K=1,5

Opozorilo: Vrednost vibracij med uporabo električne ročne naprave se lahko razlikuje od deklarirane vrednosti glede na način, na katerega se naprava uporablja ter glede na naslednje okoliščine: način uporabe el. naprave in vrsto dletanega ali vrtanega materiala, stanje naprave in način vzdrževanja, pravilnost izbire uporabljane dodatne uporabe ter zagotovitev njene ostrine in dobrega stanja, moč oprijema ročaja, uporaba protivibracijskih naprav, primernost uporabe el. naprave za namen, za katerega je bila načrtovana ter upoštevanje delovnih postopkov v skladu z zahtevami proizvajalca. V primeru, da naprava ni uporabljana pravilno, lahko pripelje do sindroma tresoče roke ali ramena.

Opozorilo: Za podrobnosti je potrebno vzeti v obzir raven pojavljanja vibracij v konkretnih pogojih uporabe v vseh delovnih režimih, kot je na primer čas, ko je ročno orodje poleg časa delovanja tudi izključeno in ko je v prostem teku in takrat ne opravlja dela. To lahko občutno zniža raven izpostavljanja tekom celotnega delovnega cikla. Zmanjšajte tveganje vpliva treslajev in uporabljajte, uporabljajte ostra dleta, svedre in nože. Napravo vzdržujte v skladu s temi navodili ter zagotovite, da bo naprava temeljito mazana. Pri redni uporabi naprave investirajte v antivibracijske naprave. Naprave ne uporabljajte pri temperaturi, nižji od 10°C. Svoje delo načrtujte tako, da boste delo z el. napravo, ki proizvaja visoko tresenje, razdelili na več dni. Pridržujemo si pravico do sprememb.

Zaradi varovanja okolja je elektronsko orodje, dodatno opremo in embalažo potrebno reciklirati.



Elektronskega orodjane odlagajte skupaj z gospodinjstvi odpadki!

Skladno z evropsko uredbo WEEE (2012/19/EU) o starih električnih in elektronskih napravah in v skladu z njeno uporabo v nacionalni zakonodaji, mora biti elektronsko orodje, ki ni več v uporabi, vrnjeno na kraj nakupa ali na zbirno mesto, kije namenjeno za zbiranje in uničevanje elektronskih naprav. Na ta način se elektronske naprave zbirajo, razstavijo in reciklirajo na okolju prijazen način.

GARANCIJA

V priloženem materialu boste našli specifikacijo garancijskih pogojev.

Datum izdelave

Datum izdelave je del proizvodne številke, ki je navedena na nalepki izdelka. Proizvodna številka ima zapis oblike AAAA-CCCC-DD-HHHH – kjer je CCCC leto izdelave, DD pa mesec izdelave.

EU - IZJAVA O SKLADNOSTI

Mi, dobavitelj
(skladno z Zakonom št. 22/1997, § 2, odst. e)
WETRA-XT, ČR s.r.o., Náchodská 1623, Praha 9, ČR
ID za DDV 25632833
Izjavljamo, da je izdelek

Tip:**AE3KS15D****Naziv::****KOMBINIRANI DVOJNI BRUSILNIK**

Tehnični podatki

Vhodna napetost	230V~50Hz
Moč	150 W S2 30 min.
Št. obratov v prostem teku	2950 min ⁻¹
Premer brusilne plošče	Ø125mmx16x12,7 m

skladen z vsemi ustreznimi določbami naslednjih predpisov Evropske unije:

EC Machinery Directive (MD)	2006/42/EC
EC Low Voltage Directive (LVD)	2006/95/EC
EC Electromagnetic Compatibility Directive (EMC)	2004/108/EC

Lastnosti in tehnične specifikacije izdelka so v skladu z normativi EU:

EN 61029-1
EN 61029-2-4
EN 55014-1
EN 55014-2
EN 61000-3-2
EN 61000-3-3

Izdelek izpolnjuje zahteve iz uredbe RoHS (2011/65/EC).

Oseba, odgovorna za sestavljanje tehnične dokumentacije:

Alexandr Herda, general manager
WETRA-XT, ČR s.r.o.
Náchodská 1623, Praha 9, ČR

Datum: 2015-02-01

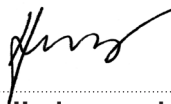

Alexandr Herda, general manager



Praha, 2015-02-01

OGÓLNA INSTRUKCJA BEZPIECZEŃSTWA

Przechowaj wszelkie ostrzeżenia oraz instrukcje, w celu wykorzystania w przyszłości.

Z niniejszą instrukcją bezpieczeństwa należy się szczegółowo zapoznać, zapamiętać ją oraz zachować OSTRZEŻENIE: w związku z ochroną przed porażeniem prądem elektrycznym, zranieniem osób oraz niebezpieczeństwem powstania pożaru należy przy eksploatacji maszyn elektrycznych oraz elektrycznych narzędzi respektować i przestrzegać następujących zasad bezpieczeństwa. Pod pojęciem „narzędzi elektrycznych” rozumie się we wszystkich poniższych wytycznych narzędzia zasilane z sieci (kablem zasilającym), oraz narzędzia zasilane bateriami - akumulatorami (bez kabla zasilającego).

- 1. Środowisko pracy
 - a) Urzymuj miejsce pracy w czystości oraz dbaj o dobre oświetlenie. Bałagan i niedoświetlone miejsca na stanowisku pracy bywają przyczyną urazów. Uprzątnij narzędzia, których właśnie nie używasz.
 - b) Nie używaj elektrycznych narzędzi w środowisku zagrożonym powstaniem pożaru lub wybuchem, to znaczy w miejscach, gdzie występują łatwopalne ciecze, gazy lub pył. Na komutatorze narzędzia elektrycznego powstaje iskry, które może być przyczyną zapalenia pyłu lub oparów.
 - c) Przy eksploatacji narzędzi elektrycznych należy ograniczyć dostęp do obszaru pracy osobom nieopowolanym, zwłaszcza dzieciom! Jeżeli stracisz koncentrację, możesz stracić kontrolę nad przeprowadzoną czynnością. W żadnym przypadku nie zostawiaj narzędzia elektrycznego bez nadzoru. Podiejmy wszelkie kroki, aby uniemożliwić dostęp do urządzenia zwierzętom.

- 2. Bezpieczeństwo elektryczne
 - a) Wtyczka kabla zasilającego narzędzia elektrycznego musi odpowiadać gniazdku sieciowemu. Nigdy w żaden sposób nie modyfikuj wtyczki. W przypadku narzędzi, które mają na wtyczce kablem zasilającym bolące zabezpieczający, nie używaj rozgałęziających ani innych adapterów. Nieuszkodzone wtyczki i odpowiednie gniazdzka ograniczają niebezpieczeństwo porażenia prądem elektrycznym. Uszkodzone lub poplątane kable zasilające zwiększają ryzyko niebezpieczeństwa porażenia prądem elektrycznym. Jeżeli kable sieciowy jest uszkodzony, konieczne jest zastąpienie go nowym kablem sieciowym, który można pozyskać w autoryzowanym punkcie serwisowym lub u dostawcy.
 - b) Wyrzeczaj się kontaktu ciała z uziomienymi przedmiotami, jak np. rury, grzejniki centralnego ogrzewania, kuchenne gazowe czy chłodziarki. Niebezpieczeństwo porażenia prądem elektrycznym jest większe, jeżeli twoje ciało ma kontakt z ziemią.
 - c) Nie narażaj narzędzia elektrycznego na deszcz, wilgoc lub zmoczenie. Nigdy nie dotykaj narzędzia elektrycznego mokrymi rękoma. Nigdy nie mój narzędzia elektrycznego pod bieżącą wodą ani nie zanurzaj go w wodzie.
 - d) Nie używaj kabla zasilającego do innego celu niż jest przeznaczony. Nigdy nie noś i nie ciągnij narzędzia elektrycznego za kabel zasilający. Nie wyciągaj wtyczki z gniazdzka poprzez ciągnięcie za kabel. Nie dopuść do mechanicznego uszkodzenia kabli elektrycznych ostrymi lub gorącymi przedmiotami.
 - e) Narzędzie elektryczne zostało wyprodukowane wyłącznie do zasilania zmiennym prądem elektrycznym. Zawsze kontroluj, czy napięcie elektryczne odpowiada informacjom zamieszczonym na tabliczce znamionowej narzędzia.
 - f) Nigdy nie pracuj z narzędziami, które ma uszkodzony kabel elektryczny lub wtyczkę, lub spadło na ziemię i jest w jakikolwiek sposób uszkodzone.
 - g) W przypadku użycia kabla przedłużającego, zawsze sprawdzaj, czy jego parametry techniczne odpowiadają danym zamieszczonym na tabliczce znamionowej narzędzia. Jeżeli narzędzie jest używane na zewnątrz, używaj kabla przedłużającego odpowiedniego do użytkowania na zewnątrz. Przy użyciu bębnow przedłużających konieczne jest ich rozwinięcie, aby nie dochodziło do przegrzania kabla.
 - h) Jeżeli elektryczne narzędzie jest używane w wilgotnych pomieszczeniach lub na zewnątrz, jego użytkowanie jest dozwolone tylko wtedy, jeżeli jest podłączone do obwodu elektrycznego z wyłącznikiem różnicowoprądowym $\leq 30\text{ mA}$. Wykorystanie elektrycznego obwodu z wyłącznikiem /RCD/ obniża ryzyko porażenia prądem elektrycznym.

- i) Ręczne narzędzie elektryczne trywać wyłącznie za zaizolowane obszary przeznaczone do chwytu, ponieważ w trakcie eksploatacji może dojść do kontaktu osprzętu tnącego czy wierzącego z ukrytym przewodem lub ze sznurkiem zasilającym narzędzia.
- 3. Bezpieczeństwo osób
 - a) Przy używaniu narzędzia elektrycznego bądź uważaj i ostrożny, poświęcaj maksymalną uwagę czynności, którą wykonujesz. Skup się na pracy. Nie pracuj z narzędziami elektrycznymi, jeżeli jesteś zmęczony lub jesteś pod wpływem narkotyków, alkoholu lub leków. Również chwilowa nieuwaga przy używaniu narzędzia elektrycznego może prowadzić do poważnego urazu. Przy pracy z narzędziem elektrycznym nie jedz, nie pij i nie pal.
 - b) Używaj środków ochronnych. Zawsze używaj środków chroniących wzrok. Używaj środków ochronnych odpowiadających rodzajowi pracy, którą wykonujesz. Środki ochronne, jak na przykład respirator, antyposłogowe obuwie ochronne, nakrycie głowy lub ochrona słuchu używane w zgodzie z warunkami pracy, obniżają ryzyko zranienia osób.
 - c) Wyrzeczaj się nieumyślnego złączenia narzędzia. Nie przenoś narzędzia, które jest podłączone do sieci elektrycznej z palcem na włączniku lub spusście. Przed przyłączeniem do napędu elektrycznego, upewnij się że włącznik lub spust są w pozycji „włączony”. Przenoszenie narzędzia z palcem na włączniku lub wkładanie wtyczki narzędzia do gniazdzka z zakończonym włącznikiem może być przyczyną poważnych urazów.
 - d) Przed włączeniem narzędzia usuń wszelkie klucze i przyrządy ustawiające. Klucz lub przyrząd nastawiający, który zostanie przymocowany do obracającej się części może być przyczyną zranienia osób.

- e) Zawsze utrzymuj stałą postawę i równowagę. Pracuj tylko tam, gdzie masz bezpiecznie dośwój. Nigdy nie przeceniaj własnych sił. Nie używaj narzędzi elektrycznych, jeżeli jesteś zmęczony.
- f) Ubiieraj się w odpowiedni sposób. Używaj odzieży roboczej. Nie noś luźnych ubrań i biżuterii. Dbaj o to, aby twoje włosy, rękawice, włoski lub inne części twojego ciała nie znalazły się zbyt blisko obracających się lub rozgrzanych części narzędzia elektrycznego.
- g) Podłącz urządzenie do odsysania pyłu. Jeżeli narzędzie posiada możliwość podłączenia urządzenia do wychwytywania lub odsysania pyłu, zapewnij aby doszło do jego odpowiedniego podłączenia i użytkowania. Wykorzystanie tych

- urządzeń może ograniczyć niebezpieczeństwo powstające z powodu pyłu.
- h) Stabilnie przymocuj obrabiany przedmiot. Użyj skosu stolarskiego lub imadła w celu zamocowania części, która będziesz obrabiać.
 - i) Nie używaj narzędzia elektrycznego, jeżeli jesteś pod wpływem alkoholu, narkotyków, leków lub innych środków odurzających lub uzależniających.
 - j) Opisany urządzenie nie jest przeznaczone do użyciu przez osoby o obniżonych możliwościach fizycznych, umysłowych, mentalnych (włącznie z dziećmi) lub przez osoby z niewystarczającym doświadczeniem i wiedzą, jeżeli nie znajdują się one pod nadzorem lub nie otrzymały wskazań dot. użytkowania od osoby odpowiedzialnej za ich bezpieczeństwo. Dzieci muszą znajdować się pod nadzorem, aby była pewność, że nie będą się urządzeniem.
- 4. Używanie narzędzia elektrycznego i jego konserwacja
 - a) W przypadku jakichkolwiek problemów przy pracy, przed każdym czyszczeniem lub konserwacją, przy każdym przesunięciu oraz po ukończeniu pracy, narzędzie elektryczne należy zawsze odłączyć od sieci elektrycznej. Nigdy nie pracuj z narzędziem elektrycznym, jeżeli jest ono w jakikolwiek sposób uszkodzone.
 - b) Jeżeli narzędzie zacznie wydawać nienaturalny dźwięk lub zapach, natychmiast zakończ pracę.
 - c) Nie przeciągaj narzędzia elektrycznego. Narzędzie elektryczne będzie pracować lepiej i bezpieczniej, jeżeli będziesz go używać jedynie przy obrótach, które są dla niego zalecane. Używaj odpowiedniego narzędzia, przeznaczonego dla danej czynności. Odpowiednie narzędzie będzie lepiej i bezpieczniej wykonywać pracę, dla której zostało skonstruowane.
 - d) Nie używaj narzędzia elektrycznego, którego nie da się bezpiecznie wyłączyć i wyłączyć włącznikiem sterowania. Używanie takiego narzędzia jest niebezpieczne. Wadliwie włączniki muszą być naprawione przez certyfikowany serwis.
 - e) Przed rozpoczęciem regulacji, wymiany osprzętu lub konserwacji odłącz narzędzie od źródła energii elektrycznej. Ten krok ograniczy niebezpieczeństwo przypadkowego uruchomienia.
 - f) Nieużywane narzędzie elektryczne wyczyść i schowaj tak, by znajdowało się poza zasięgiem dzieci i osób nieopowolanych. Narzędzie elektryczne w rękach niedoświadczonych użytkowników może być niebezpieczne. Narzędzie elektryczne przechowuj w suchym i bezpiecznym miejscu.
 - g) Urzymuj narzędzie elektryczne w dobrym stanie. Systematycznie kontroluj wyregulowanie ruchomych części oraz ich ruch. Kontroluj, czy nie doszło do uszkodzeń obudowy ochronnej lub innych części, których uszkodzenia mogą zagrozić bezpiecznemu działaniu narzędzia elektrycznego. Jeżeli narzędzie jest uszkodzone, spraw, aby przed kolejnym użyciem zostało w pełni naprawione. Wiele urazów jest spowodowanych przez złą konserwację narzędzie elektrycznego.
 - h) Przyrządznaj tnące utrzymuj w czystości oraz dbaj o ich ostrość. Odpowiednie utrzymane i naostrzone narzędzia ułatwiają pracę, ograniczają niebezpieczeństwo zranienia, a pracy z nimi jest łatwiej kontrolować. Użycie innego wyposażenia niż to, które zostało podane w instrukcji obsługi, może spowodować uszkodzenie narzędzia i być przyczyną zranienia.
 - i) Narzędzi elektrycznych, wyposażenia, sprzętu roboczego itp. używaj w zgodzie z niniejszą instrukcją w sposób, który jest przypisany dla konkretnego narzędzia elektrycznego, dodatkowo z uwagą na dane warunki pracy oraz rodzaj wykonywanej pracy. Używanie narzędzia do innych celów, niż jest przeznaczone, może prowadzić do niebezpiecznych sytuacji.
- 5. Używanie narzędzia akumulatorowego
 - a) Przed włożeniem akumulatora, upewnij się, że włącznik znajduje się w pozycji „0 - włączony”. Włożenie akumulatora do włączonego narzędzia może być przyczyną niebezpiecznych sytuacji.
 - b) Do ładowania akumulatorów stosuj jedynie ładowarki wskazane przez producenta. Użycie ładowarki przeznaczonej dla innego typu akumulatora może spowodować jego uszkodzenie oraz pożar.
 - c) Używaj akumulatorów, które są przeznaczone jedynie dla danego narzędzia. Użycie innych akumulatorów może być przyczyną zranienia lub powstania pożaru.
 - d) Jeżeli akumulator nie jest używany, przechowuj go bez kontaktu z metalowymi przedmiotami, na przykład: zaciskami, kluczami, śrubami i innymi drobnymi metalowymi przedmiotami, które mogłyby spowodować kontakt jednego styku akumulatora z drugim. Zwarcie akumulatora może spowodować zranienie, poparzenia lub pożar.
 - e) Obchodzić się ostrożnie z akumulatorami. Przy nieostrożnym obchodzeniu się może z akumulatora wycieść substancja chemiczna. Unikaj kontaktu z tą substancją, a jeżeli dotychczas do kontaktu z nią, dokładnie wymyj miejsce kontaktu pod bieżącą wodą. Jeżeli substancja chemiczna dostanie się do oczu, natychmiast skontaktuj się z lekarzem. Substancja chemiczna z akumulatora może spowodować poważne zranienia.
 - 6. Serwis
 - a) Nie wymieniał sam części narzędzia, nie przeprowadzaj samodzielnych napraw, ani w żaden inny sposób nie ingeruj w konstrukcję narzędzia. Naprawy narzędzia zlecaj wykwalifikowanym osobom.
 - b) Każda naprawa lub modyfikacja produktu przeprowadzona bez upoważnienia przez naszą firmę jest niedopuszczalna (może spowodować uraz lub szkodę użytkownikom).
 - c) Narzędzia elektryczne zawsze oddawaj do naprawy do certyfikowanego punktu serwisowego. Używaj tylko oryginalnych lub polecanych części zamiennych. Zapewnisz w ten sposób bezpieczeństwo sobie i twojemu narzędziu.

UZUPEŁNIAJĄCA INSTRUKCJA BEZPIECZEŃSTWA

! Niestosowanie się do instrukcji zawartych w niniejszym podręczniku grozi wystąpieniem ryzyka urazu.

! Szlifierka dwutarczowa odpowiada obowiązującym przepisom i normom technicznym.

! Nie pozwalaj dzieciom operować szlifierką. Podejmij wszelkie kroki, aby uniemożliwić dostęp do urządzenia zwierzętom.

! Nie pozostawiaj szlifierki bez nadzoru jeżeli w pobliżu znajdują się dzieci.

! W przypadku jakichkolwiek problemów przy pracy, przed każdym czyszczeniem lub konserwacją oraz po ukończeniu pracy, zawsze odłącz szlifierkę od sieci elektrycznej!

! Przy pracy ze szlifierką nie jedz, nie pij i nie pal.

! Dbaj o to, aby twoje palce, odzież, włosy lub inne części twojego ciała nie znalazły się zbyt blisko obracających się ściernic, jeżeli szlifierka jest włączona.

! Nigdy nie pracuj ze szlifierką, jeżeli jest ona w jakikolwiek sposób uszkodzona.

! Nigdy nie umieszczaj szlifierki w sąsiedztwie substancji palnych.

! Nie pracuj ze szlifierką w wilgotnych pomieszczeniach lub na zewnątrz po deszczu.

! Jeżeli przyrząd zaczyna wydawać nienaturalny dźwięk lub zapach, natychmiast zakończ pracę. Napraw produktu może dokonywać jedynie wykwalifikowany personel.

! Użycie wyposażenia, które nie jest zalecane przez producenta lub nie jest sprzedawane razem z produktem, może być przyczyną pożaru, zwarcia elektrycznego lub urazu.

! Nie wymieniaj sam części urządzenia, nie przeprowadzaj samodzielnych napraw, ani w żaden inny sposób nie ingeruj w konstrukcję urządzenia. Naprawy produktu może przeprowadzać jedynie wyszkolony personel, ew. autoryzowany serwis firmy.

! Każde ustawienie lub modyfikacja szlifierki bez upoważnienia naszej firmy może spowodować uraz lub szkodę użytkownika.

! Przy szlifowaniu zawsze noś okulary ochronne.

! Nigdy nie uruchamiaj szlifierki bez nasadzonej osłony na obu tarczach.

! Obrabiany przedmiot w trakcie szlifowania nagrzewa się do wysokiej temperatury, przez co powstaje niebezpieczeństwo poparzenia.

! Odległość między chwytaczem iskier a ściernicą nie może być większa niż 2 mm.

! Odległość między podporą obrabianego materiału a ściernicą nie może być większa niż 2 mm.

! Nigdy nie pracuj z uszkodzonymi lub pękniętymi ściernicami. Pękniętą ściernicę natychmiast wymień. Pęknięta ściernica może się w trakcie użycia rozerwać, rozbić na kawałki i spowodować bardzo poważne i zagrażające życiu urazy.

! Wymień ściernicę, jeżeli jej średnica zmniejszyła się z powodu zużycia do ok. 100mm Używaj środków ochrony przeciwko hałasowi i wibracjom!!!

ZACHOWAJ NINIEJSZĄ INSTRUKCJĘ
BEZPIECZEŃSTWA !!!

OPIS (A)

Opisywana elektryczna szlifierka kombinowana dwutarczowa jest przeznaczona do szlifowania noży, dłut i innych stalowych przyrządów tnących do suchych delikatnych lub mokrych ostrych krawędzi.

1. Włącznik sieciowy
2. Ściernica na sucho
3. Osłona tarczy
4. Chwytacz iskier
5. Przezroczysta przesłona
6. Podpora obrabianego materiału
7. Śruba regulująca
8. Otwór montażowy

PIKTOGRAMY

Piktogramy zamieszczone na opakowaniu produktu:

- a) Wartości zasilania
- b) Pobór mocy
- c) Obroty bez obciążenia
- d) Rozmiary ściernic

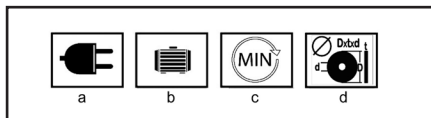

UŻYCIE I EKSPLOATACJA

Narzędzie ASIST jest przeznaczone jedynie do użycia domowego lub hobbystycznego.

Producent i dostawca nie zalecają używania tego narzędzia w warunkach ekstremalnych oraz przy wysokim obciążeniu.

Jakiegokolwiek dodatkowe zastosowania muszą być przedmiotem porozumienia pomiędzy producentem a odbiorcą.

UŻYCIE I EKSPLOATACJA

Zanim włączysz szlifierkę skontroluj, czy wszystkie śruby i nakrętki są mocno dokręcone a ściernice mogą się swobodnie obracać.

Do szlifowania używaj zawsze przednich części ściernic. Szlifierki nigdy nie przeciążaj do tego stopnia, że się zatrzyma.

Szlifierka nie jest przeznaczona do dłuższej nieprzerwanej eksploatacji. Dbaj o to, aby się nie przegrzała. Po 10 minutach używania pozwól jej ostygnąć do temperatury pokojowej.

Montaż szlifierki

Szlifierka musi być przykręcona do stołu roboczego. Przy montażu do stalowego stołu, użyj odpowiedniej podkładki redukującej przenoszenie drgań.

Na stole roboczym zaznacz położenie 4 otworów montażowych (8).

W każdym oznaczonym miejscu wywierć otwór zgodnie z długością i średnicą użytych śrub.

Mocno przykręć szlifierkę

Wymiana ściernicy (B)

Jeżeli chcesz wymienić ściernicę, najpierw odłącz szlifierkę od sieci energii elektrycznej.

Następnie odmontuj uchwyt tabliczki ochronnej, poluzuj i usuń 3 śruby, które przytrzymują na miejscu osłonę ochronną tarczy. Usuń osłonę.

Poluzuj i zdejmij dwie nakrętki zabezpieczające tarczy (ba). Możliwe, że w celu poluzowania nakrętki konieczne będzie przytrzymanie tarczy i mocne uderzenie w nakrętkę gumowym młotkiem - podłóż pod spód dużą, wypukłą podkładkę (bb), papierową podkładkę (bc) i zdejmij tarczę (bd). Adnotacja: nakrętka po prawej stronie szlifierki ma znormalizowany, prawoskrętny gwint (jeżeli chcesz ją odkręcić, kręć w kierunku przeciwnym do ruchu wskazówek zegara). Nakrętka po lewej stronie szlifierki ma lewoskrętny gwint (jeżeli chcesz ją odkręcić, kręć zgodnie z ruchem wskazówek zegara). Nowe tarcze zamontuj w podobny sposób, przy czym uważaj na to, aby obie wypukłe podkładki były prawidłowo obrócone. Skontroluj papierową podkładkę (bc i be). Jeżeli jest uszkodzona, zastąp ją nową papierową podkładką. Przytrzymaj tarczę i mocno dokręć nakrętką - jednak nie za mocno.

Adnotacja: kolnierze wymieniał tylko na oryginalne części.

Ostrzeżenie: zbytne dokręcenie może spowodować pęknięcie ściernicy.

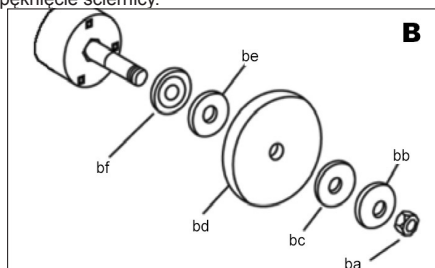

Montaż i ustawienia chwytacza iskier (C)

tarcza jest wyposażona w chwytacz iskier (4), który chroni twoje oczy i ręce przed iskrami odlatującymi od obrabianego materiału. Nigdy nie pracuj z piłą bez nalożonego chwytacza iskier.

Pozycja chwytacza iskier musi być regularnie ustawiana, aby była dostosowana do zużycia ściernicy. Chwytacz iskier (4) przymocuj do obudowy tarczy (3) przy pomocy śrub.

Ustaw odległość pomiędzy chwytaczem iskier a ściernicą (2) na najniższą możliwą wartość - najwyżej na 2 mm.

Dokręć śrubę chwytacza iskier.

Przesuń przezroczystą przesłonę (5) do przodu.

Dokręć nakrętkę.

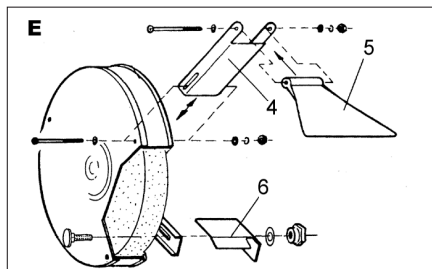

Ustawienia podpory obrabianego materiału (D)

Mniejsza tarcza jest wyposażona w podporę obrabianego materiału. Położenie podpory obrabianego materiału musi być nastawiane regularnie, aby było dostosowane do zużycia ściernicy.

Poluzuj śruby regulujące.

Ustaw odległość pomiędzy podporą materiału (6) a ściernicą (2) na najniższą możliwą wartość - najwyżej na 2 mm. Na koniec dokręć śrubę regulującą..

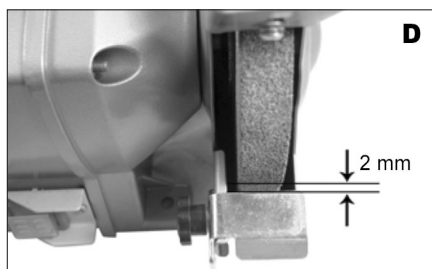

Szlifowanie na sucho

Szlifowanie na sucho jest odpowiednie do szlifowania zgrubnego.

Szlifowane przyrządy w trakcie szlifowania regularnie ochładzaj cieczą chłodzącą.

Należy regularnie kontrolować osłonę tarczy i podpory, aby zapobiec nadmiernemu zużyciu tarczy.

Jak włączyć i wyłączyć szlifierkę

Szlifierkę włączysz poprzez przełączenie włącznika (1) na pozycję „1”.

Szlifierkę wyłączysz poprzez przełączenie włącznika (1) na pozycję „0”.

Wskazówki związane z pracą

Tvoja szlifierka jest odpowiednia do ostrzenia

przrzędów, jak na przykład wiertła, dłuta, przrzędy do toczenia poprzecznego, np. do usuwania resztek materiału z krawędzi przrzędów, do usuwania materiału. Nie jest to jednak przrzęd do wykonywania ciężkiej pracy. Jest zaprojektowany przede wszystkim do lekkiego domowego i

hobbystycznego używania. Dwa różne typy tarcz umożliwiają szlifowanie wykonywanie wielu zadań. W większości przypadków używaj szorstkiej tarczy do szlifowania zgrubnego, tzn. do usuwania większej ilości materiału. W celu wytworzenia delikatniejszej powierzchni użyj średnio szorstkiej ściernicy. Jeżeli szlifierka jest używana do szlifowania miękkich metali, jak np. aluminium, tarcza szybko się zanieczyści i będzie ją trzeba wymienić. Zawsze pozwalaj wykonywać tarczy swoją pracę, nie przeciążaj jej, nie wytwarzaj na tarczę / przrzęd tnący nadmierne nacisku. W celu podparcia i kierowania, staraj się używać podpory noży. Nie szlifuj używając bocznych powierzchni ściernicy, ponieważ nadmierne ciśnienie na boczną stronę tarczy może spowodować jej uszkodzenie.

Usuwanie awarii

Pomimo tego, że twoja nowa szlifierka stołowa jest prosta w obsłudze, jeżeli wystąpią problemy, skontroluj szlifierkę następująco:

1. Szlifierka się nie uruchamia. Sprawdź, czy jest podpięta do sieci elektrycznej; sprawdź badaczem lub innym urządzeniem elektrycznym; skontroluj złącza w kontakcie; skontroluj i dokręć poluzowane złącza; sprawdź bezpiecznik; w przypadku podejrzeń, zastąp ją nową o odpowiedniej mocy.
2. Tarcza trzęsie się lub wibruje: skontroluj, czy jest dokręcona nakrętka zabezpieczająca. Sprawdź, czy tarcza jest poprawnie nałożona na wałek i na podkładkę utrwalającą. Jeżeli jest użyte nadmierne ciśnienie lub tarcza się „zacięła”, może się ona uszkodzić i wywołać wibracje. Jak tylko pojawi się jakikolwiek symptom uszkodzenia tarczy, nie używaj jej, tylko zdemonuj i zastąp nową.
3. Tarcza pozostawia chropowatą powierzchnię. Zbyt duży nacisk na tarczę może powodować nieprawidłową obróbkę powierzchni. Jeżeli pracujesz z aluminium lub podobnymi miękkimi stopami, tarcza bardzo szybko zanieczyści się i nie będzie szlifować efektywnie.

W tej szlifierce stołowej nie ma żadnych części, które użytkownik mógłby naprawiać samodzielnie. W przypadku problemów zanieś szlifierkę do autoryzowanego serwisu.

CZYSZCZENIE I KONSERWACJA

! Przed czyszczeniem i konserwacją zawsze wyjmij kabel zasilający narzędzia z kontaktu. Narzędzie nie wymaga żadnej szczególnej konserwacji. Nigdy nie czyść żadnej części narzędzia twardym, ostrym lub szorstkim przedmiotem.

Przechowywanie w spoczynku w dłuższym okresie czasu
Narzędzia nie należy przechowywać w miejscu, w

którym występuje wysoka temperatura.

O ile jest to możliwe, przechowuj urządzenie w miejscu o stałej temperaturze i ze stałą wilgotnością.

DANE TECHNICZNE

Napięcie wejściowe	230 V
Częstotliwość wejściowa	50 Hz
Pobór mocy	150 W S2 30 min.
Obroty bez obciążenia	2950 min-1
Wewnętrzna średnica ściernicy	Ø125x12,7x16mm
Masa	5 kg
Klasa zabezpieczenia	I.

Poziom ciśnienie akustyczne mierzony na podstawie EN 61029:

LWA (moc akustyczna) 72,1 dB (A)KwA=3

Podejmij odpowiednie kroki w celu ochrony słuchu!

Używaj środków chroniących słuch zawsze, kiedy ciśnienie akustyczne przekroczy poziom 80 dB (A).

Efektywna ważona wartość przyspieszenia na podstawie 61029: <2,5 m/s² K=1,5

Ostrzeżenie: Wartość wibracji w trakcie aktualnego użycia elektrycznego narzędzia ręcznego może różnić się od deklarowanej wartości w zależności od sposobu, w jaki narzędzie jest użyte oraz w zależności od następujących okoliczności: sposób użycia narzędzia elektrycznego i rodzaj ciętego lub przewiercanego materiału, stan narzędzia i sposób jego konserwacji, poprawność wyboru wykorzystanych przrzędów oraz zabezpieczenie ich ostrości i dobrego stanu, wytrzymałość uchwytu rękojeści, użycie urządzeń antywibracyjnych, zgodność użycia narzędzia elektrycznego z celem, dla którego było

projektowane, przebieg pracy zgodny ze wskazówkami producenta. Jeśli narzędzie będzie używane niepoprawnie, może wystąpić syndrom trzęsienia ręki-ramienia. Ostrzeżenie: aby osiągnąć dokładniejsze wyniki należy wziąć pod uwagę stopień oddziaływania wibracji w konkretnych warunkach we wszystkich trybach pracy, a więc czas, w którym ręczne narzędzie jest wyłączone poza okresem pracy oraz czas, w którym działa bez obciążenia, więc nie wykonuje pracy. Może to wyraźnie obniżyć poziom ekspozycji w trakcie całego cyklu pracy. Minimalizuj ryzyko wpływu drgań - używaj ostrych dłut, wiertel i noży. Konserwuj narzędzie zgodnie z niniejszą instrukcją i zapewnij dokładne smarowanie.

Przy regularnym użytkowaniu narzędzia, zainwestuj w wyposażenie antywibracyjne. Nie używaj narzędzia przy temperaturach niższych niż 10 °C.

Swoją pracę zaplanuj tak, by zadania z wykorzystaniem elektrycznego narzędzia produkującego duże wstrząsy była rozłożona na kilka dni.

Zastrzegamy prawo do zmian.

OCHRONA ŚRODOWISKA NATURALNEGO PRZETWARZANIE ODPADÓW



Narzędzia elektryczne, osprzęt i opakowania powinny zostać przekazane do odzysku odpadów, które nie zagrażają środowisku naturalnemu.

Nie wyrzucaj narzędzi elektrycznych do domowych odpadów!

Zgodnie z dyrektywą europejską WEEE (2012/19/EU) o starych urządzeniach elektrycznych i elektronicznych i jej realizacji w krajowych prawodawstwach, nieużyteczne elektronarzędzie musi zostać oddane do miejsca zakupu podobnego narzędzia lub w dostępnych miejscach zbierających i likwidujących elektronarzędzia. W ten sposób dostarczone narzędzia elektryczne, zostaną zgromadzone, rozebrane i przekazane do odzysku odpadów, który nie zagraża środowisku naturalnemu.

GWARANCJA

W dołączonym materiale znajdziesz specyfikację warunków gwarancyjnych.

Data produkcji

Data produkcji jest częścią numeru produkcyjnego zamieszczonego na tabliczce produktu. Numer produkcyjny ma format AAAA-CCCC-DD-HHHH - gdzie CCCC stanowi rok produkcji, a DD miesiąc produkcji.

DEKLARACJA ZGODNOŚCI ES

My, dostawca
(zgodnie z Ustawą nr 22/1997, §2, ust. e)
WETRA-XT, ČR s.r.o.
Náchodská 1623, Praha 9, Republika Czeska
IČO 25632833
oświadczamy, że produkt

Typ: AE3KS15D
Názw: Szlifierka dwutarczowa

Dane techniczne: ;

Napięcie wejściowe	230V~50Hz
Pobór mocy	150 W S2 30 min
Obroty bez obciążenia	2950 min ⁻¹
Wewnętrzna średnica ściernicy	ø125xø12,7x16mm

zgodne z wszelkimi odpowiednimi postanowieniami następujących przepisów Wspólnot Europejskich:

EC Machinery Directive (MD)	2006/42/EC
EC Low Voltage Directive (LVD)	2006/95/EC
EC Electromagnetic Compatibility Directive (EMC)	2004/108/EC

Właściwości i techniczne specyfikacje produktu odpowiadają następującym normom UE:

EN 61029-1
EN 61029-2-4
EN 55014-1
EN 55014-2
EN 61000-3-2
EN 61000-3-3

Produkt spełnia wymagania dyrektywy RoHS (2011/65/EU).

Osoba upoważniona do kompletacji dokumentacji technicznej:

Alexandr Herda, general manager
WETRA-XT, ČR s.r.o.
Náchodská 1623, Praha 9, ČR

Datum: 2015-02-01

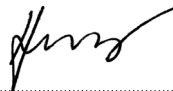

Alexandr Herda, general manager



Praha, 2015-02-01

Oryginalnej deklaracji zgodności

ZÁRUČNÍ LIST - CZ

Záruční podmínky

1. Na uvedený výrobek zn. ASIST poskytuje spol. Wetra - XT, ČR s.r.o. 24 měsíců záruku od data prodeje. Záruka 24 měsíců se nevztahuje na věci poškozené opotřebením nebo nesprávnou manipulací v rozporu s návodem k použití. Životnost baterie je 6 měsíců od data prodeje.
2. Tato záruka zahrnuje bezplatnou opravu nebo výměnu vadných - poškozených částí.
3. Vzhledem k tomu, že nářadí ASIST je určeno pouze pro domácí – hobby použití, výrobce ani dovozce nedoporučují používat toto nářadí v extrémních podmínkách a pro podnikatelskou činnost.
4. Záruka nemůže být uplatněna na škody a závady zaviněné neodborným zacházením, přetížením, použitím nesprávného příslušenství, mechanickým poškozením, zásahem nepovolane osoby a přirozeným opotřebením. Záruka se také nevztahuje na poškození z důvodu jiného použití výrobku, než na jaký je určen.
5. Dovozece ani prodejce neodpovídají za škody způsobené neodborným zacházením a obsluhou s tímto výrobkem.
6. V případě uplatnění reklamace doporučujeme předložit doklad, kterým zákazník prokáže zakoupení výrobku, kde bývá vyznačeno: datum prodeje, typové označení výrobku, sériové číslo, razítko prodejny a podpis prodávajícího. Z důvodu rychlejšího vyřízení reklamace a snadnější identifikaci výrobku doporučujeme nechat si vyplnit záruční list, který je součástí průvodní dokumentace.
7. Doporučujeme nářadí zasílat do záruční opravy s vloženým dokladem o zakoupení výrobku (eventuálně kopii). Z výše uvedených důvodů doporučujeme přiložit vyplněný záruční list. Výrobek zasílejte v pevném obalu (doporučujeme původní obal uzpůsobený přímo na výrobek), zabráníte tím případnému poškození při transportu.
8. Reklamací uplatněte u prodejců, kde jste výrobek nebo nářadí zakoupili.
9. Záruční doba se prodlužuje o dobu, po kterou je výrobek nebo nářadí v záruční opravě.
10. Pokud bude servisním technikem při kontrole reklamovaného výrobku zjištěno, že závada byla způsobena nesprávným použitím výrobku a reklamace bude tudíž zamítnuta, bude oprava provedena na náklady majitele výrobku, a to pouze v případě pokud o ni požádá.



11. Společnost WETRA-XT, ČR s.r.o. nabízí zákazníkům možnost prodloužení záruky až na 36 měsíců. K získání nároku na tuto prodlouženou záruku nad rámec zákonné záruční doby (24 měsíců) je nutné splnit následující podmínky:
 - a) Před vypršením zákonné záruční lhůty si nechat funkční výrobek bezplatně prohlédnout v autorizovaném servisu.
 - b) Plně funkční výrobek musí být doručen do servisního střediska v období od 21 měsíců do 24 měsíců od data nákupu výrobku.
 - c) K této bezplatné záruční prohlídce za účelem prodloužení záruční doby je zákazník povinen se prokázat originálem tohoto záručního listu potvrzeného prodejcem. V záručním listu musí být čitelně uvedeno datum koupě výrobku, typové označení a sériové číslo výrobku. Současně se záručním listem je nutné předložit originál stvrzenky o koupi zboží.
 - d) Plně funkční výrobek musí být doručen k servisní prohlídce čistý a kompletní tzn. včetně všech součástí a příslušenství.
 - e) Po provedení servisní prohlídky bude zákazníkovi v záručním listu potvrzen nárok na bezplatnou prodlouženou záruku o jeden rok.
- e) Dopravu ze servisu k zákazníkovi zajišťuje výrobce na náklady zákazníka.

Výrobek:

Typ:

Seriové číslo:

Razítko a podpis:

Datum prodeje:

Záznamy opravy:

Doporučujeme při uplatnění reklamace předložit doklad o zakoupení výrobku nebo případně záruční list.

Vyrobeno pro **Wetra group** v PRC.

Sběrné místo pozáručního servisu:

Wetra - XT, servis nářadí ASIST
Areál Moravolen
Janáčkova 760/4
790 01 Jeseník

ZÁRUČNÍ LIST - SK

Záručné podmienky

1. Na uvedený výrobok zn. ASIST poskytuje spol. Wetra - XT, SR s.r.o. 24 mesiacov záruku od dátumu predaja. Záruka 24 mesiacov sa nevzťahuje na veci poškodené opotrebovaním alebo nesprávnou manipuláciou v rozpore s návodom na použitie. Životnosť batérie je 6 mesiacov od dátumu predaja.
2. Táto záruka zahŕňa bezplatnú opravu alebo výmenu chybných - poškodených častí.
3. Vzhľadom k tomu, že náradie ASIST je určené výhradne pre domáce – hobby použitie, výrobca ani dovozca nedoporučuje používať toto náradie v extrémnych podmienkach a pre podnikateľskú činnosť.
4. Záruka sa nevzťahuje na škody a závady zavinené neodborným zaobchádzaním, preťažením, použitím nesprávneho príslušenstva, mechanickým poškodením, zásahom nepovolanej osoby a prirodzeným opotrebením. Záruka sa taktiež nevzťahuje na poškodenia z dôvodu iného použitia výrobku, než na aký je určený.
5. Dovozca ani predajca nezodpovedajú za škody spôsobené neodborných zaobchádzaním a obsluhou s týmto výrobkom.
6. V prípade uplatňovania reklamácie je nutné predložiť doklad o zakúpení výrobku, kde musí byť vyznačený dátum predaja, typové označenie výrobku, číslo série, razítko predajne a podpis predávajúceho. Z dôvodu čo najskoršieho vybavenia reklamácie a jednoduchšej identifikácie výrobku doporučujeme nechať si vyplniť záručný list, ktorý je súčasťou sprievodnej dokumentácie.
7. Náradie zasielajte do záručnej opravy s vloženým dokladom o zakúpení výrobku (prípadne kópiu dokladu). Z vyššie uvedených dôvodov doporučujeme priložiť vyplnený záručný list. Výrobok zasielajte v pevnom obale, (doporučujeme pôvodný obal ktorý je prispôsobený na veľkosť a tvar výrobku) zabránite tým prípadnému poškodeniu pri preprave.
8. Reklamáciu uplatňujte u predajcu, kde ste výrobok alebo náradie zakúpili.
9. Záručná doba sa predlžuje o dobu, počas ktorej je výrobok alebo náradie v záručnej oprave.
10. Pokiaľ bude servisným technikom pri kontrole reklamovaného výrobku zistené, že závada bola spôsobená nesprávnym použitím výrobku a reklamácia bude tým pádom zamietnutá, bude oprava prevedená na náklady majiteľa výrobku, a to iba v prípade ak o to požiada.



11. Spoločnosť WETRA-XT, ČR s.r.o. ponúka zákazníkom možnosť predĺženia záruky až na 36 mesiacov. K získaniu nároku na túto predĺženú záruku nad rámec zákonnej záručnej doby (24 mesiacov) je nutné splniť nasledujúce podmienky:
 - a) Pred vypršaním zákonnej záručnej lehoty si nechať funkčný výrobok bezplatne prehliadnúť v autorizovanom servise. Plne funkčný výrobok musí byť doručený do servisného strediska v období od 21 mesiacov do 24 mesiacov od dátumu nákupu výrobku.
 - b) Pri tejto bezplatnej záručnej prehliadke za účelom predĺženia záručnej doby je zákazník povinný sa prekázať originálom tohoto záručného listu potvrdeného predajcom. V záručnom liste musí byť čitateľne uvedený dátum kúpy výrobku, typové označenie a sériové číslo výrobku. Súčasne zo záručným listom je nutné predložiť originál dokladu o zakúpení výrobku.
 - c) Plne funkčný výrobok musí byť doručený k servisnej prehliadke čistý a kompletný t.j. včítane všetkých súčastí a príslušenstva.
 - d) Po prevedení servisnej prehliadky bude zákazníkovi v záručnom liste potvrdený nárok na bezplatnú predĺženú záruku o jeden rok.
 - e) Dopravu zo servisu k zákazníkovi zaisťuje výrobca na náklady zákazníka.

Výrobok:

Typ:

Sériové číslo:

Razítko a podpis:

Dátum predaja:

Záznamy opravovne:

Bez predloženia dokladu o zakúpení výrobku, nebude na prípadné reklamácie braný zreteľ !

Vyrobené pre **WETRA-XT Group** v P.R.C. . .

Zberné miesto pozáručného servisu, dovozca: :

WETRA – XT, SR s.r.o.
Nám. A. Hlinku 36/9
017 01 Považská Bystrica

JÓTÁLLASI BIZONYÍTVÁNY - H

A jótállási feltételek.

1. Az adott ASIST márkájú termékre a Wetra – XT, HU Kft. társaság 12 hónap garanciát nyújt az értékesítés napjától számítva. Garancia 12 hónap nem számít, sérült a nem megfelelő kezelés vagy kopás ellenétes utasításokat.
Az akkumulátor élettartama 6 hónap a vásárlás napjától.
2. E garancia tartalmazza a hibás - sérült részek térítés mentes javítását, illetve cseréjét.
3. Figyelemmel arra, hogy az ASIST szerszámok házi – hobbi célra vannak tervezve, sem a gyártó, sem az importőr nem ajánlják a szerszámokat szélsőséges feltételek közt, magas igénybevétel mellett használni.
4. A garancia nem vonatkozik olyan meghibásodásokra és károokra, amelyeket szakszerűtlen használat, vagy túlterhelés okozott, továbbá a nem megfelelő tartozékok használata, mechanikus sérülés vagy avatatlan személy beavatkozása okozott, illetve a természetes elhasználódásra. A garancia szintén nem vonatkozik a termék, az eredeti rendeltetésétől eltérő, más célra való használatából származó sérülésre.
5. Sem az importőr, sem az értékesítő nem felel a szakszerűtlen használat és kezelés okozta károkokért.
6. A reklamáció érvényesítése esetén be kell mutatni azt a bizonylatot, amellyel az ügyfél igazolja a termék megvásárlását. A bizonylaton szerepelnie kell a következőknek: eladás dátuma, a termék típusjelölése, sorozatszám, az értékesítőhely pecsétje és az eladó aláírása.
A reklamáció lehető leggyorsabb intézése érdekében, valamint a termék egyszerű azonosítása céljából ajánljuk a garanciális levél kitöltését, amely a kísérő dokumentáció része.
7. A szerszámokat garanciális javításra, együtt a rendesen kitöltött beszerzési bizonylattal (esetleg ennek másolatával) együtt küldjük. A fenn említett okokból ajánljuk mellékelni a garanciális levelet is. A terméket kemény csomagolásban kérjük küldeni (legjobb ha az eredeti csomagolásban, amely megfelel a termék alakjának és méretének), hogy meggátoljuk a sérülését a szállítás folyamán.
8. A reklamációt annál az értékesítőnél kell érvényesíteni, ahol termék, vagy a szerszám megvásárlásra került.
9. A jótállási idő meghosszabbodik azzal az idővel, amely alatt a berendezés, vagy a szerszám javítás alatt volt.
10. Ha a reklamált termék ellenőrzése során megállapítást nyer, hogy a meghibásodást a termék helytelen használata okozta és ezért a reklamáció elutasításra kerül, a javítás költségeit a termék tulajdonosa köteles megfizetni, amennyiben kéri a javítást.



11. A WETRA-XT, HU KFT. társaság ügyfelei számára akár 36 hónapra növeli a garanciális időszakot.
A törvény által meghatározott garanciális időn (12 hónap) felüli meghosszabbított garanciára való jogosultság megszerzéséhez a következő feltételeket kell teljesíteni:
 - a) A törvény által meghatározott garanciális idő lejárta előtt szakszervizben átnézetni a funkcionális terméket, amit ingyen biztosítunk. Teljesen működőképességű termék kell szállítani a szolgáltató központ közötti időszakban 10 hónapról 12 hónapra a vásárlás napjától.
 - b) A garanciális idő meghosszabbítása érdekében elvégzett ingyenes garanciális ellenőrzésnél az ügyfél köteles bemutatni ezen garancialevél eladó által igazolt eredeti példányát.
A garancialevélben olvashatóan szerepelnie kell a termék vásárlása időpontjának, a termék típusjelölésének és sorozatszámának. A garancialevél mellett be kell mutatni a termék megvásárlását igazoló bizonylat eredetijét.
 - c) Teljesen működőképességű terméket tisztán és komplett állapotban, azaz az összes alkatrészrel és tartozékkal együtt kell átadni az ellenőrzésre.
 - d) A szervizben elvégzett ellenőrzés után az ügyfél számára a garancialevélben igazoljuk az tartó ingyenes meghosszabbított garanciára való jogosultságát.
 - e) Közlekedési szolgáltatás az ügyfél által az importőrnek az ügyfelet terhel.

Termék:

Típus:

Sorozatszám:

Bélyegző és aláírás:

Eladás dátuma:

Szervis bejegyzése:

A beszerzési bizonylat benyújtása nélkül, az esetleges reklamációk nem lesznek figyelembe véve !!!
A WETRA-XT Group részére gyártva P.R.C.-ben.

A garancián túli javítások gyűjtőhelye, importőr:

**Wetra-XT, HU Kft. ,
Ipari park északi terület Pf: 62
2330 Dunaharaszti**

Garancijski pogoji SLO

1. Družba Wetra - XT, ČR s.r.o. za izdelke znamke ASIST zagotavlja garancijo v trajanju 12 mesecev od datuma nakupa. 12-mesečna garancija ne velja v primeru večjih poškodb zaradi obrabe ali nepravilnega rokovanja v skladu z navodili za uporabo. Življenjska doba baterije je 6 mesecev od dneva nakupa.
2. Garancija vključuje brezplačno popravilo ali zamenjavo okvarjenih – poškodovanih delov.
3. Glede na to, da je orodje ASIST namenjeno izključno za domačo ali hobi uporabo, proizvajalec in dobavitelj ne priporočata uporabe tega orodja v ekstremnih pogojih ali za podjetniško dejavnost.
4. Garancije ni moč uveljavljati za škodo in napake nastale zaradi nepravilne uporabe, preobremenitve, uporabe neprimernega orodja, mehanskih poškodb, nepooblaščenega popravila in obrabe.
- Prav tako garancija ne krije škode, ki je nastala zaradi uporabe orodja za namen, za katerega ni bilo predvideno.
5. Dobavitelj ali prodajalec ne odgovarjata za škodo nastalo zaradi nestrokovnega ravnanja s tem izdelkom.
6. V primeru uveljavljanja garancije priporočamo predložitev dokazila, s katerim stranka dokaže nakup izdelka in na katerem so označeni: datum prodaje, tipska oznaka izdelka, serijska številka izdelka, žig prodajalne in podpis prodajalca. Zaradi hitrejšega reševanja reklamacij in enostavnejše identifikacije izdelka priporočamo izpolnitev garancijskega lista, ki sestavlja spremiljačo dokumentacijo.
7. Priporočamo, da se orodje v popravilo preda pooblaščenemu serviserju skupaj s priloženimi dokumenti (lahko tudi kopijami). Iz zgoraj navedenih razlogov priporočamo priložitev izpolnjenega garancijskega lista. Izdelek pošiljajte v trdni embalaži (priporočamo prvotno embalažo, ki je prilagojena prav temu izdelku). Tako boste preprečili morebitne poškodbe med prevozom.
8. Reklamacijo uveljavljate pri prodajalcu, kjer ste napravo ali orodje kupili.
9. Garancija se podaljša za čas, ko je bil izdelek na garancijskem popravilu.
10. V kolikor bo med servisnim pregledom reklamiranega izdelka, s strani serviserja ugotovljeno, da je bila okvara povzročena zaradi nepravilne uporabe izdelka in bo s tem reklamacija izdelka zavrnjena, se popravilo opravi na stroške lastnika, in sicerle v primeru, da bo zanj zaprosil.
11. Družba WETRA-XT, ČR s.r.o. strankam ponuja možnost podaljšanja garancije do 36 mesecev. Da bi bili upravičeni do tega podaljšanja garancije zunaj zakonskega garancijskega roka (12 mesecev), je potrebno izpolniti naslednje pogoje:
- a) Pred iztekom zakonsko določenega garancijskega roka morate delujoči izdelek prinesiti na pooblaščen servis v 10 do 12 mesecih od datuma nakupa izdelka.
- b) Na brezplačnem garancijskem pregledu za podaljšanje garancijskega roka je stranka dolžna predložiti originalno potrdilo in garancijo potrjeno s strani prodajalca. V garancijskem listu morajo biti čitljivo zapisani datum nakupa izdelka, tipska oznaka in serijska številka izdelka. Skupaj z originalnim garancijskim listom je potrebno predložiti tudi originalni račun nakupa.
- c) Popolnoma funkcionalni izdelek mora biti na servisni pregled dostavljen čist in v celoti, vključno z vsemi deli in priborom.
- d) Po servisnem pregledu bo stranki v garancijskem listu potrjen zahtevek za brezplačno podaljšano garancijo za eno leto.
- e) Prevoz naprave s servisa k stranki zagotavlja proizvajalec strankine stroške.

Izdelek:

Izdelek:	
Tip:	Serijska številka:
Žig in podpis:	Datum prodaje:
Vpisi servisa:	

Pri uveljavljanju reklamacije priporočamo predložitev dokazila o nakupu oziroma garancijski list.

Izdelano za Wetra group v PRC.

Lokacija pooblaščenega servisa www.wetra-xt.com/servis

Warunki gwarancyjne PLO

1. Na podany produkt marki ASIST firma Wetra - XT, ČR s.r.o. udziela 12 miesięcznej gwarancji, liczonej od daty sprzedaży. Gwarancja 12 miesięcy nie dotyczy rzeczy uszkodzonych poprzez zużycie lub nieprawidłową manipulację, niezgodną z instrukcją obsługi. Żywotność baterii wynosi 6 miesięcy od daty sprzedaży.
2. Niniejsza gwarancja obejmuje bezpłatną naprawę lub wymianę wadliwych, uszkodzonych części.
3. W związku z tym, że narzędzie ASIST jest przeznaczone do domowego - hobbystycznego użycia, producent i dystrybutor nie zalecają używania tego narzędzia w ekstremalnych warunkach oraz do czynności w ramach działalności gospodarczej.
4. Gwarancja nie może zostać uznana w stosunku do szkód i usterek spowodowanych przez niefachowe obchodzenie się, przeciążenie, użycie niewłaściwego osprzętu, uszkodzenie mechaniczne, działanie niepowołanej osoby oraz naturalne zużycie. Gwarancja nie dotyczy również uszkodzeń powstałych z powodu innego użycia produktu, niż użycie, do którego jest on przeznaczony.
5. Dystrybutor ani sprzedawca nie odpowiadają za szkody spowodowane niefachowym obchodzeniem się i niefachową obsługą tego produktu.
6. W przypadku skorzystania z reklamacji, zalecamy przedłożyć dokument, którym klient poświadczy zakup produktu, w którym wyszczególniono: datę sprzedaży, oznaczenie rodzajowe produktu, numer seryjny, pieczętkę sklepu i podpis sprzedającego. W celu szybszego rozpatrzenia reklamacji i łatwiejszej identyfikacji produktu polecamy wypełnić kartę gwarancyjną, która jest elementem załączonej dokumentacji.
7. Zalecamy przesłać narzędzie do naprawy gwarancyjnej wraz z załączonym dowodem zakupu produktu (ewentualnie razem z kopią). Z wyżej podanych powodów zalecamy załączyć wypełnioną kartę gwarancyjną. Produkt przesłaj solidnie zapakowany (polecamy oryginalne opakowanie, przystosowane bezpośrednio do produktu) - zapobiegiesz w ten sposób ewentualnemu uszkodzeniu przy transporcie.
8. Z reklamacji skorzystaj u sprzedawców, u których kupiłeś produkt lub narzędzie.
9. Okres gwarancyjny przedłuża się o czas, w którym produkt lub narzędzie jest naprawiane.
10. Jeżeli przy kontroli reklamowanego produktu zostanie przez technika serwisowego ustalone, że usterka była spowodowana nieprawidłowym użyciem produktu, przez co reklamacja zostanie odrzucona, naprawa zostanie przeprowadzona na koszt właściciela produktu i to jedynie w przypadku, kiedy o taką naprawę wniesie.
11. Firma WETRA-XT, ČR s.r.o. oferuje klientom możliwość przedłużenia gwarancji aż do 36 miesięcy. Aby uzyskać prawo do tej przedłużonej gwarancji ponad ramę obowiązującego okresu gwarancyjnego (12 miesięcy) konieczne jest spełnienie następujących warunków:
 - a) Przed wygaśnięciem ustawowego terminu gwarancji należy oddać działający produkt na bezpłatny przegląd do autoryzowanego serwisu. W pełni działający produkt musi być doręczony do ośrodka serwisowego w okresie od 10 do 12 miesięcy od daty kupna produktu.
 - b) Dodatkowo do bezpłatnego przeglądu gwarancyjnego, w celu przedłużenia okresu gwarancyjnego, klient jest zobowiązany okazać oryginał niniejszej karty gwarancyjnej potwierdzonej przez sprzedawcę. W karcie gwarancyjnej musi być podana czytelna data zakupu produktu, oznaczenie rodzajowe i numery seryjne produktu. Jednocześnie z kartą gwarancyjną należy przedłożyć oryginał potwierdzenia zakupu produktu.
 - c) W pełni działający produkt musi zostać doręczony do przeglądu gwarancyjnego czysty i kompletny, to znaczy włącznie ze wszystkimi elementami i osprzętem.
 - d) Po przeprowadzeniu przeglądu serwisowego w karcie gwarancyjnej zostanie potwierdzone prawo do bezpłatnego przedłużenia gwarancji o jeden rok.
 - e) Transport z serwisu do klienta zapewnia producent na koszt klienta.

Produkt:

Typ:

Numer seryjny:

Pieczętka i podpis:

Data sprzedaży:

Zapisy serwisu:

**Przy korzystaniu z reklamacji zalecamy przedłożyć dokument potwierdzający zakup produktu lub ewentualnie kartę gwarancyjną.
Wyprodukowano dla Wetra group w PRC.**

Miejsce odbioru serwisu pozagwarancyjnego: www.wetra-xt.com/servis

no.	Název	Názov	Elnevezés	Details
1	Kotouč	Kotúč	Korong	Grinder Wheel
2	Šroub	Skrutka	Csavar	Screw
3	Šroub	Skrutka	Csavar	Screw
4	Upínací deska	Upínacia doska	Megfeszítő lap	Eyeshield Bracket
5	Podložka	Podložka	Alátét	Washer
6	Podložka	Podložka	Alátét	Spring washer
7	Matice	Matica	Anyacsavar	Nut
8	Ochranný kryt	Ochranný kryt	Védőpajzs	Eyeshield
9	Ložisko	Ložisko	Csapágy	Bearing
10	Ventilátor	Ventilátor	Rajongója	Fan
11	Rotor	Rotor	Rotor	Rotor
12	Stator	Stator	Sztator	Stator
13	Štítek	Štítok	Típuscímké	Nameplate
14	Fixační patka	Fixačná pátka	Rögzítő nyereg	Middle ring
15	Kryt	Kryt	Köpeny	Cover
16	Kryt kotouče	Kryt kotúča	Korong védő	Right Inner guard
17	Fixační patka	Fixačná pátka	Rögzítő nyereg	winding
18	Příruba kotouče	Príruba kotúča	A korong pereme	Wheel flange
19	Štítek	Štítok	Típuscímké	Nameplate of wheel
20	Kotouč	Kotúč	Korong	Grinder Wheel
21	Matice	Matica	Anyacsavar	Nut
22	Kryt kotouče	Kryt kotúča	Korong védő	Right outer guard
23	Šroub	Skrutka	Csavar	Screw
24	Šroub	Skrutka	Csavar	Square Neck Screw
25	Držák	Držák	Tartó	Right tool rest
26	Podložka	Podložka	Alátét	Tooth washer
27	Podložka	Podložka	Alátét	Washer
28	Matice	Matica	Anyacsavar	Knob nut
29	Šroub	Skrutka	Csavar	Screw
30	Šroub	Skrutka	Csavar	Screw
31	Vypínač	Vypínač	Kapcsoló	Switch
32	Podložka	Podložka	Alátét	Ground terminal
33	Podložka	Podložka	Alátét	Tooth washer
34	Šroub	Skrutka	Csavar	Screw
35	Gumová podložka	Gumová podložka	Gumialátét	Rubber Feet
36	Základnová deska	Základová doska	Alaplap	Base plate
37	Šroub	Skrutka	Csavar	Screw
38	Podložka	Podložka	Alátét	Washer
39	Kondenzátor	Kondenzátor	Kondenzátor	Capacitor
40	Šroub	Skrutka	Csavar	Screw
41	Kabel + vidlice	Kábel + vidlica	Kábel + csatlakozó	Plug & Cable
42	Kryt kotouče	Kryt kotúča	Korong védő	Left Inner guard
43	Matice	Matica	Anyacsavar	Nut
44	Kryt kotouče	Kryt kotúča	Korong védő	Left Outer guard
45	Držák	Držák	Tartó	Left tool rest
46	Šroub	Skrutka	Csavar	Screw
47	Kábelový adaptér	Káblový adaptér	Kábelt adapterrel	Cable adaptor
48	Šroub	Skrutka	Csavar	Screw
49	Blok	Blok	Blok	Cable Block
50	Kabelová svorka	Káblová svorka	Kábelcsatlakozó	Cable clip
51	Základnová deska	Základová doska	Alaplap	Base
52	Podložka	Podložka	Alátét	Washer

CZ - Montážní schéma, SR - Montážna schéma, H - Szerelési ábra
SLO - Namestitev diagram PL - Schemat instalacji

