



# GARDENIUS

*smart garden*



## **HIGH PRESSURE CLEANER 1600W GE7W160**

### PŘEKLAD PŮVODNÍHO NÁVODU K POUŽITÍ

PREKLAD PŮVODNÉHO NÁVODU NA POUŽITIE - AZ ALKALMAZÁSI ORSZÁGOS UTASÍTÁSOK FORDÍTÁSA -

PREVOD IZVIRNIH NAVODIL ZA UPORABO - TLUMACZENIE ORYGINALNYCH INSTRUKCJI DO UŻYTKU

ÜBERSETZUNG DER URSPRÜNGLICHEN GEBRAUCHSANLEITUNG - PRIJEVOD PRETHODNE UPUTE ZA UPORABU

CZ – VYSOKOTLAKÝ ČISTIČ 1600W	- Návod k použití	<b>4 - 9</b>
SK – VYSOKOTLAKOVÝ ČISTIČ 1600W	- Návod na použitie	<b>10 - 15</b>
H – MAGASNYOMÁSÚ MOSÓ 1600W	- Kezelési utasítás	<b>16 - 22</b>
SLO – VISOKOTLAČNI ČISTILEC 1600W	- Navodila za uporabo	<b>23 - 38</b>
PL – MYJKA WYSOKOCIŚNIENIOWA 1600W	- Instrukcja obsługi	<b>29 - 35</b>

# SYMBOLS

Náradí je určeno pouze pro domácí - hobby použití.  
 Náradie je určené iba pre domáce - hobby použitie.  
 A szerszám célja az otthoni - hobby használatra.  
 Orodje je namenjeno izključno za domačo ali hobi uporabo.  
 Narzędzie jest przeznaczone jedynie do użycia domowego lub hobbyistycznego.  
 Das Werkzeug ist nur für Haus - Hobbynutzung vorgesehen.  
 Alat je namijenjen samo kućnu - hobi uporabu



Před prvním použitím si přečtěte návod k obsluze  
 Pred prvím použitím si prečítajte návod na použitie  
 Beüzemelés előtt olvassa el a használati utasítást  
 Pred prvo uporabo preberite navodila za uporabo!  
 Przed pierwszym użyciem uważnie przeczytaj instrukcję obsługi.  
 Vor dem ersten Einsatz lesen Sie die Bedienungsanleitung  
 Prije prve uporabe molimo pročitati upute za rukovanje.



Nebezpečí  
 Nebezpechie  
 Figyelmeztetés  
 Nevarnost!  
 Niebezpieczeństwo  
 Gefahr  
 Opasnost



Vyjmete zástrčku ze zásuvky okamžitě,  
 pokud je kabel poškozen  
 Vyberte zástrčku zo zásuvky okamžite, ak  
 je kábel poškodený  
 Vegye ki a hálózati csatlakozót azonnal, ha  
 a kábel sérült  
 Vtikalno vzemite iz vtičnice takoj, če je kábel  
 poškodovan  
 Wyjmij wtyczkę z gniazdka natychmiast,  
 jeśli kabel jest uszkodzony  
 Odmah uklonite utikač iz utičnice ako je  
 kabel oštećen  
 Ziehen Sie sofort den Netzstecker, wenn  
 das Kabel beschädigt ist



Používejte ochranu sluchu  
 Používajte ochranu sluchu  
 Használjon fülvédőt  
 Uporablajte zaščitna sredstva za varovanje sluha!  
 Używaj środków ochrony sluchu  
 Nutzen Sie Gehörschutz  
 Koristite zaštitu sluha



Nepracujte v dešti  
 Nevystavujte dažďu  
 Ne tegye ki eső  
 Ne delajte v dežju  
 Nie wystawiać na deszcz  
 Nicht dem Regen aussetzen  
 Ne izlažite kiši



Používejte ochranu zraku  
 Používajte ochranu zraku  
 Használjon védőszemüveget  
 Uporablajte zaščitna sredstva  
 za varovanje vida!  
 Używaj środków ochrony wzroku  
 Nutzen Sie Augenschutz  
 Koristite zaštitu vida



Používejte ochranné rukavice  
 Používajte ochranné rukavice  
 Viseljen védőkesztyűt  
 Nosite zaščitne rokavice  
 Nosić rękawice ochronne  
 Schutzhandschuhe tragen  
 Nosite zaštitne rukavice



Používejte Ochrannou dýchací roušku  
 Používajte ochrannú dýchaciu rúžku  
 Használjon porvédő maszkot  
 Uporablajte zaščitno dihalno masko!  
 Używaj maski ochronnej  
 Nutzen Sie Mundschutz  
 Koristite zaštitnu masku za disanje



Používejte ochrannou obuv  
 Používajte ochrannú obuv  
 Viseljen védő lábbeli  
 Nosite zaščitno obutev  
 Nosić obuwie ochronne  
 Nosite zaštitnu obuću  
 Nosite zaštitne cipele



Dvojitá izolace  
 Dvojitá izolácia  
 Dupla szigetelés  
 Dvojna izolacija  
 Podwójna izolacja  
 Doppelte Isolation  
 Dupla izolacija



Nebezpečí úrazu elektrickým proudem  
 Nebezpechie úrazu elektrickým prúdom  
 Áramütésveszély  
 Nevarnost poškodbe z električnim tokom!  
 Niebezpieczeństwo porażenia prądem elektrycznym  
 Gefahr des Stromschlags  
 Opasnost od udara električnom strujom

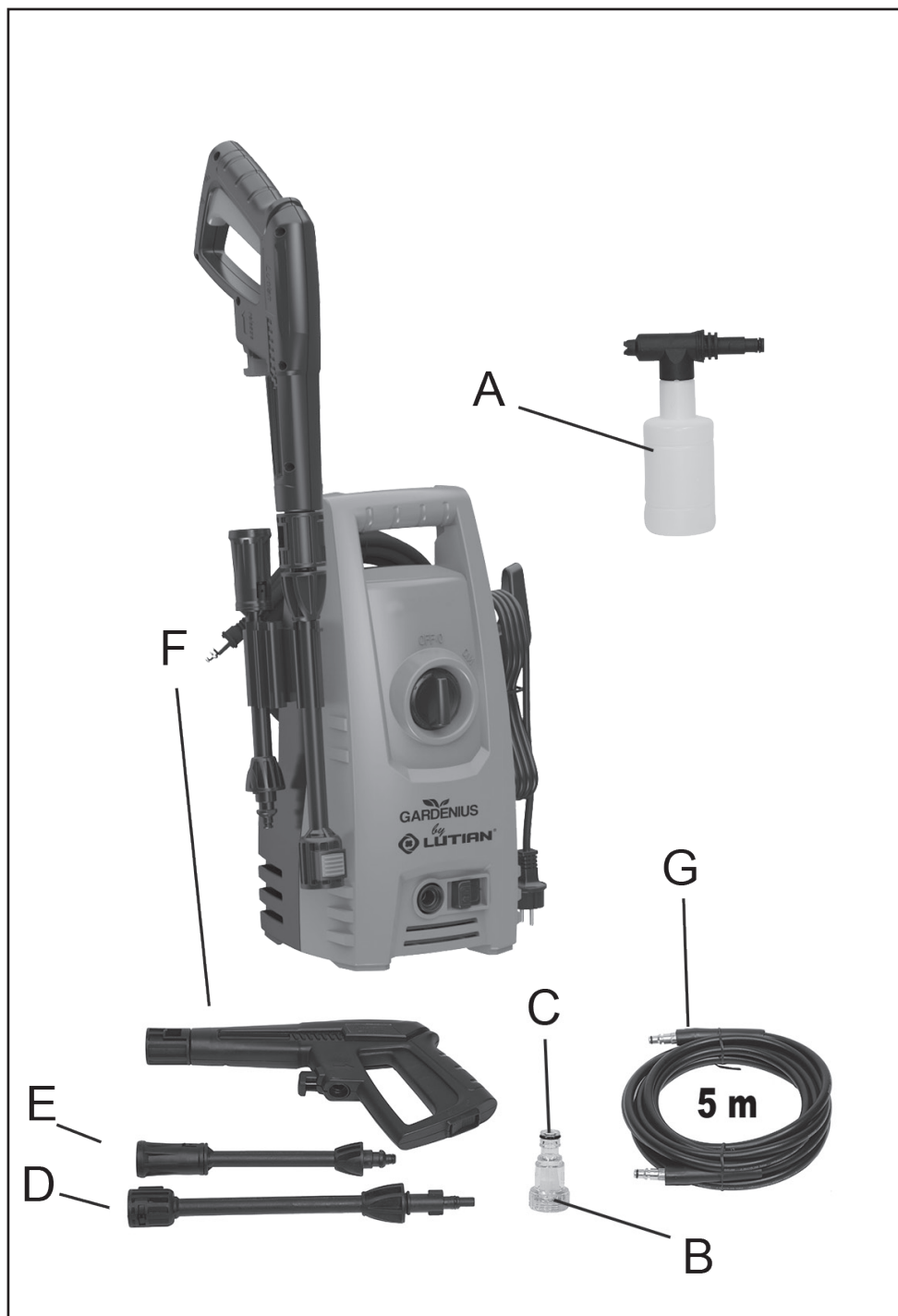

**OBCENĚ BEZPEČNOSTNÍ POKYNY**

*Tyto bezpečnostní pokyny si pečlivě prostudujte, zapamatujte a uschovejte*

**UPOZORNĚNÍ:** Při používání elektrických strojů a elektrického nářadí je nutno respektovat a dodržovat následující bezpečnostní pokyny z důvodů ochrany před úrazem elektrickým proudem, zraněním osob a nebezpečím vzniku požáru. Výrazem „elektrické nářadí“ je ve všech níže uvedených pokynech myšleno jak elektrické nářadí napájené ze sítě (napájecím kabelem), tak nářadí napájené z baterií (bez napájecího kabelu). Uschovejte všechna varování a pokyny pro příští použití.

**1. Pracovní prostředí**

**a)** Udržujte pracovní prostor v čistém stavu a dobře osvětlen. Nepořádek a tmavá místa na pracovišti bývají příčinou úrazů. Uklíďte nářadí, které právě nepoužíváte.

**b)** Nepoužívejte elektrické nářadí v prostředí s nebezpečím vzniku požáru nebo výbuchu, to znamená v místech, kde se vyskytují hořlavé kapaliny, plyny nebo prach. V elektrickém nářadí vzniká na komutátoru jiskření, které může být příčinou vznícení prachu nebo výparu.

**c)** Při používání el. nářadí zamezte přístupu nepovolaných osob, zejména dětí, do pracovního prostoru! Budete-li vyrušováni, můžete ztratit kontrolu nad prováděnou činností. V žádném případě nenechteje el. nářadí bez dohledu. Zabraňte zvířátkům přístupu k zařízením.

**2. Elektrická bezpečnost**

**a)** Vidlice napájecího kabelu elektrického nářadí musí odpovídat síťové zásuvce. Nikdy jakýmkoli způsobem neupravujte vidlici. K nářadí, které má na vidlici napájecího kabelu ochranný kolík, nikdy nepoužívejte rozvodky ani jiné adaptéry. Nepoškozené vidlice a odpovídající zásuvky umožní nebezpečí úrazu elektrickým proudem. Poškozené nebo zamožané napájecí kabely zvyšují nebezpečí úrazu elektrickým proudem. Pokud je síťový kabel poškozen, je nutno jej nahradit novým síťovým kabelem, který je možné získat v autorizovaném servisním středisku nebo u dovozce.

**b)** Vyvarujte se dotyku těla s uzemňovacími předměty, jako např. potrubí, tělesa ústředního topení, sporáky a chladničky. Nebezpečí úrazu elektrickým proudem je větší, je-li vaše tělo spojeno se zemí.

**c)** Nevystavujte elektrické nářadí dešti, vlhku nebo moku. Elektrického nářadí se nikdy nedotýkejte mokřou rukou. Elektrické nářadí nikdy neumyjte pod tekoucí vodou ani jej nepouňujte do vody.

**d)** Nepoužívejte napájecí kabel k jinému účelu, než pro jaký je určen. Nikdy nenoste a netahajte elektrické nářadí za napájecí kabel. Nevytahujte vidlici ze zásuvky tahem za kabel. Zabraňte mechanickému poškození elektrických kabelů ostrými nebo horkými předměty.

**e)** El. nářadí bylo vyrobeno výlučně pro napájení střídavým el. proudem. Vždy zkontrolujte, že elektrické napětí odpovídá údajům uvedenému na typovém štítku nářadí.

**f)** Nikdy neppracujte s nářadím, které má poškozený el. kabel nebo vidlici, nebo spadlo na zem a je jakýmkoli způsobem poškozené.

**g)** V případě použití prodlužovacího kabelu vždy zkontrolujte, že jeho technické parametry odpovídají údajům uvedeným na typovém štítku nářadí. Je-li elektrické nářadí používáno venku, použijte prodlužovací kabel vhodný pro venkovní použití. Při použití prodlužovacího kabelu je nutné je rozvinout, aby nedocházelo k přehřátí kabelu.

**h)** Je-li elektrické nářadí používáno ve vlhkých prostorech nebo venku, je povoleno jej používat pouze, pokud je zapojeno do el. obvodu s proudovým chráničem ≤30 mA. Použití el. obvodu s chráničem (RCD) snižuje riziko úrazu elektrickým proudem.

**i)** Ruční el. nářadí držte výhradně za izolované plochy určené k uchopení, protože při provozu může dojít ke kontaktu tetřachicích vřtáčicích příslušenství se skrytým vodičem nebo s napájecí šňůrou nářadí.

**3. Bezpečnost osob**

**a)** Při používání elektrického nářadí buďte pozorní a ostražití, věnujte maximální pozornost činnosti, kterou právě provádíte. Soustředte se na práci. Nepracujte s elektrickým nářadím pokud jste unaveni, nebo jste-li pod vlivem drogu, alkoholu nebo léků. I chvilková nepozornost při používání elektrického nářadí může vést k vážnému poranění osob. Při práci s el. nářadím nejzte, nepijte a nekuřte.

**b)** Používejte ochranné pomůcky. Vždy používejte ochranu zraku. Používejte ochranné prostředky odpovídající druhu práce, kterou provádíte. Ochranné pomůcky jako např. respirátor, bezpečnostní obuv s protiskluzovou úpravou, pokrývka hlavy nebo ochrana sluchu používané v souladu s podmínkami práce snižují riziko poranění osob.

**c)** Vyvarujte se neumyšleného zapnutí nářadí. Nepřesázejte nářadí, které je připojeno k elektrické síti, s prstem na spínači nebo na spoušti. Před připojením k elektrickému napájení se ujistěte, že spínač nebo spoušť jsou v poloze „vypnuto“. Přesášení nářadí s prstem na spínači nebo zapojování vidlice nářadí do zásuvky se zapnutým spínačem může být příčinou vážných úrazů.

**d)** Před zapnutím nářadí odstraňte všechny seřizovací klíče a nástroje. Seřizovací klíč nebo nástroj, který zůstane pipevněn k otáčející se části elektrického nářadí může být příčinou poranění osob.

**e)** Vždy udržujte stabilní postoj a rovnováhu. Pracujte jen tam, kam bezpečně dosáhnete. Nikdy nepřečehujte vlastní sílu. Nepoužívejte elektrické nářadí, jste-li unaveni.

**f)** Oblékejte se vhodným způsobem. Používejte pracovní oděv. Nenoste volné oděvy ani šperky. Dbejte na to, aby se vaše vlasy, oděv, rukavice nebo jiná část vašeho těla nedostala do přílišné blízkosti rotujících nebo rozpalených částí el.nářadí.

**g)** Připojte zařízení k odsávání prachu. Jestliže má nářadí možnost připojení zařízení pro zachycování nebo odsávání prachu, zajistěte, aby

došlo k jeho řádnému připojení a používání. Použití těchto zařízení může omezit nebezpečí vznikající prachem.

**h)** Pevně upevněte obrobek. Použijte truhlářskou svěrku nebo svěrák pro upevnění dílu, který budete obrábět.

**i)** Nepoužívejte elektrické nářadí pokud jste pod vlivem alkoholu, drog, léků nebo jiných omamných či návykových látek.

**j)** Toto zařízení není určeno pro použití osobami (včetně dětí) se sníženými fyzickými, smyslovými nebo mentálními schopnostmi nebo s nedostatky zkušeností a znalostí, pokud nejsou pod dozorem nebo nedostali pokyny s ohledem na použití zařízení od osoby zodpovědné za jejich bezpečnost. Děti musí být pod dozorem, aby jste se ujistili, že si nehrají se zařízením.

**4. Používání elektrického nářadí a jeho údržba**

**a)** El. nářadí vždy odpojte z el. sítě v případě jakéhokoliv problému při práci, před každým čistěním nebo údržbou, při každém přesunu a po ukončení práce! Nikdy neppracujte s el. nářadím, pokud je jakýmkoli způsobem poškozené.

**b)** Pokud začne nářadí vydávat abnormální zvuk nebo zápach, okamžitě ukezte práci.

**c)** Elektrické nářadí nepřetěžujte. Elektrické nářadí bude pracovat lépe a bezpečněji, pokud je budete provozovat v otáčkách, pro které bylo navrženo. Používejte správné nářadí, které je určeno pro danou činnost. Správné nářadí bude lépe a bezpečněji vykonávat práci, pro kterou bylo zkonstruováno.

**d)** Nepoužívejte elektrické nářadí, které nelze bezpečně zapnout a vypnout ovládacím spínačem. Používání takového nářadí je nebezpečné. Vědné spínače musí být opraveny certifikovaným servisem.

**e)** Odpojte nářadí od zdroje elektrické energie předtím, než začnete provádět jeho seřizování, výměnu příslušenství nebo údržbu. Toto opatření zamezí nebezpečí náhodného spuštění.

**f)** Nepoužívejte elektrické nářadí ukladte a uschovejte tak, aby bylo mimo dosah dětí a nepovolaných osob. Elektrické nářadí v rukou nekužících uživatelů může být nebezpečné. Elektrické nářadí skladujte na suchém a bezpečném místě.

**g)** Udržujte elektrické nářadí v dobrém stavu. Pravidelně kontrolujte seřizení pohyblivých se částí a jejich pohyblivost. Kontrolujte zda nedošlo k poškození ochranných krytů nebo jiných částí, které mohou ohrozit bezpečnou funkci elektrického nářadí. Je-li nářadí poškozeno, před dalším použitím zajistěte jeho řádnou opravu. Mnoho úrazů je způsobeno špatně udržovaným elektrickým nářadím.

**h)** Řezací nástroje udržujte ostré a čisté. Správně udržované a naostřené nástroje usnadňují práci, omezují nebezpečí zranění a práce s nimi se snáze kontroluje. Použití jiných příslušenství než těch, která jsou uvedena v návodu k obsluze mohou způsobit poškození nářadí a být příčinou zranění.

**i)** Elektrické nářadí, příslušenství, pracovní nástroje atd. používejte v souladu s těmito pokyny a takovým způsobem, který je předepsán pro konkrétní elektrické nářadí a to s ohledem na dané podmínky práce a druh prováděné práce. Používání nářadí k jiným účelům, než pro jaké je určeno, může vést k nebezpečným situacím.

**5. Používání akumulátorového nářadí**

**a)** Před vložením akumulátoru se přesvědčte, že je vypínač v poloze „0-vypnuto“. Vložení akumulátoru do zapnutého nářadí může být příčinou nebezpečných situací.

**b)** K nabíjení akumulátorů používejte pouze nabíječky předepsané výrobcem. Použití nabíječky pro jiný typ akumulátoru může mít za následek jeho poškození a vznik požáru.

**c)** Používejte pouze akumulátory určené pro dané nářadí. Použití jiných akumulátorů může být příčinou zranění nebo vzniku požáru.

**d)** Pokud není akumulátor používán, uchovávejte ho odděleně od kovových předmětů jako jsou svorky, klíče, šrouby a jiné drobné kovové předměty, které by mohly způsobit spojení jednoho kontaktu akumulátoru s druhým. Zkratování akumulátoru může zapříčinit zranění, popáleniny nebo vznik požáru.

**e)** S akumulátory zacházejte šetrně. Při nešetrném zacházení může z akumulátoru uniknout chemická látka. Vyvarujte se kontaktu s touto látkou a pokud i přesto dojde ke kontaktu, vymyjte postižené místo proudem tekoucí vody. Pokud se chemická látka dostane do očí, vyhleďte ihned lékařskou pomoc. Chemická látka z akumulátoru může způsobit vážná poranění.

**6. Servis**

**a)** Nevyměňujte části nářadí, neprovádějte sami opravy, ani jiným způsobem nezasažujte do konstrukce nářadí. Opravy nářadí světe kvalifikovaným osobám.

**b)** Každá oprava nebo úprava výrobku bez oprávnění naší společnosti je nepřijatná (může způsobit úraz, nebo škodu uživateli).

**c)** Elektrické nářadí vždy nechte opravit v certifikovaném servisním středisku. Používejte pouze originální nebo doporučené náhradní díly. Zajistěte tak bezpečnost Vaši i Vašeho nářadí.

## **DOPLŇUJÍCÍ BEZPEČNOSTNÍ POKYNY**

Před použitím si prosím přečtěte tyto bezpečnostní pokyny a pečlivě je uschovejte.

**! - Tento symbol označuje nebezpečí zranění, nebo poškození zařízení .**

Pro snížení nebezpečí injikování nebo zranění nikdy neotáčejte proud vody směrem k osobám nebo domácím zvířatům a nevkládejte do proudu žádnou část těla.

Zranění injikováním mohou rovněž způsobit netěsné hadice a fitinky. Hadice ani fitinky neuchopujte.

Abyste zabránili nebezpečí zranění ze zpětného rázu, držte stříkací trubku, když je stroj zapnutý, bezpečně oběma rukama.

Nepoužívání za suchých podmínek a nedodržování bezpečných postupů může mít za následek zranění elektrickým proudem.

Varování! Pistoli nikdy neotáčejte směrem k osobám, zvířatům, tělu stroje, přívodu elektrického proudu nebo na jakékoli elektrické přístroje.

Stroj není určen k zapojení ke zdroji pitné vody.

Vysokotlakou trysku nikdy neotáčejte směrem na osobu nebo zvířata.

Během práce s vysokotlakým čističem nikdy nepožijte alkohol ani léky.

S vysokotlakým čističem nikdy nepracujte, když stojíte ve vodě.

Elektrické zástrčky se nikdy nedotýkejte mokřýma rukama.

Elektrické přípojky nikdy nenechávejte položené ve vodě.

S vysokotlakým čističem nikdy nepracujte bez zapnutí přívodu vody.

S tímto vysokotlakým čističem nikdy nepoužívejte horkou vodu.

Před použitím tohoto výrobku si přečtěte celé pokyny. Všechny bezpečnostní pokyny si uschovejte.

Vysokotlaký čistič nepoužívejte, pokud jste unaveni nebo pod vlivem alkoholu nebo léků.

Nebezpečí vstříknutí nebo zranění - proud vody pod vysokým tlakem nikdy neotáčejte směrem na jakékoli osobu nebo zvířata.

Nikdy nedovolte, aby vysokotlaký čistič obsluhovaly děti.

Pro snížení nebezpečí úrazu je nutno při používání vysokotlakého čističe poblíž dětí vynakládat přísný dohled.

Naučte se, jak zařízení okamžitě vypnout a jak okamžitě snížit tlak. Důkladně se seznamte s ovládacími prvky.

Buďte pozorní - vždy si uvědomujte, kam vysokotlaký proud směřujete.

Zajistěte, aby do prostoru čištění nevstupovaly jakékoli osoby.

Vždy noste řádnou obuv a udržujte rovnováhu - ne-

natahujte se dále, než dosáhnete, ani nestoupejte na nestabilní podpěry.

V pracovním prostoru by měl být dostatečný odtok, aby se snížila možnost pádu z důvodu kluzkých povrchů.

Dodržujte pokyny k údržbě uvedené v návodu.

Abyste snížili nebezpečí smrti zásahem elektrického proudu, uchovávejte všechna připojení v suchu a nad zemí. Nedotýkejte se zástrčky mokřýma rukama.

Určeno jen pro venkovní domácí použití.

Vysokotlaká hadice může být z důvodu opotřebení, nesprávného použití, zauzlování apod. netěsná. Poškozenou hadici nepoužívejte.

Vysokotlaký čistič nepoužívejte v místech poblíž hořlavých materiálů, hořlavého kouře nebo prachu.

Některé chemické látky nebo čisticí prostředky mohou být při vdechnutí nebo požití škodlivé a způsobit závažné zranění. Kdykoli existuje nebezpečí vdechnutí výparů, používejte respirátor nebo masku. Přečtěte si všechny pokyny přiložené k masce, abyste se ujistili, že vám maska poskytne proti vdechnutí škodlivých par potřebnou ochranu.

Před spuštěním vysokotlakého čističe za chladného počatí zkontrolujte, všechny části zařízení a ujistěte se, že se na nich nevytvořila námraza. Zařízení neskładujte nikde, kde teplota klesá pod 0 °C

**NA ŽÁDNÝCH SOUČÁSTECH NEPROVÁDĚJTE ŽÁDNÉ ÚPRAVY! NIKDY nepoužívejte zařízení s poškozenými nebo chybějícími částmi nebo bez ochranného pláště nebo krytí.**

Po dobu, kdy je systém pod tlakem, nechejte vysokotlakou hadici připojenou k vysokotlakému čističi a stříkací pistoli. Odpojení hadice, když je systém pod tlakem, je nebezpečné a může způsobit zranění.

Když je vypínač zapnut v poloze ON, nenechávejte vysokotlaký čistič bez dozoru.

Postřík vodou udržujte mimo elektrické vedení, jinak by mohlo dojít ke smrtelnému úrazu elektrickým proudem.

**TOTO ZAŘÍZENÍ JE URČENO PRO POUŽITÍ POUZE SE STUĐENOU VODOU!**

**VTOMTO VYSOKOTLAKÉM ČISTIČI NEPOUŽÍVEJTE HORKOU VODU.**

Vysokotlaký čistič používejte maximálně pod tlakem kapaliny určeným pro tento vysokotlaký čistič. Vysokotlaký čistič nikdy nespouštějte bez přívodu vody. Provoz zařízení bez přívodu vody způsobí jeho neopravitelné poškození.

Zajistěte, aby napájecí voda, kterou pro vysokotlaký čistič používáte, nebyla znečištěná, zanesená pískem a neobsahovala žádné korozivní chemické látky. Používání znečištěné vody zkrátí dlouhou životnost vysokotlakého čističe.

**UPOZORNĚNÍ** - Vysokotlaký čistič lze používat k různým činnostem, včetně mytí aut, lodí, teras, plošin, garáží atd., kde je vysoký tlak nutný pro odstranění nečistot a usazenin.

Vysoký tlak proudu vody může při nesprávném použití poškodit povrch čistěného předmětu! Další informace najdete v oddíle nazvaném „Pokyny k obsluze“. Postřík vždy nejdříve vyzkoušejte na volném prostranství.

Zařízení NIKDY nepřemísťujte tažením za vysokotlakou hadici. Používejte rukojeť v horní části zařízení.

Vysokotlakou pistoli a trubkový nástavec vždy držte

oběma rukama. Jednu ruku mějte na pistolí/spoušti a druhou rukou podpírejte nástavec (viz schéma). Při rozstříkávání čisticího prostředku aplikuje vysokotlaký čistič čisticí prostředek na čišťenou plochu jen pod nízkým tlakem. Jakmile byl čisticí prostředek nanesen, smyjte ho z pracovní plochy pomocí nastavitelné trysky.

## OCHRANA PŘED ELEKTRICKÝM PROUDEM

! Pokud zařízení používáte u bazény, u zahradního jezírka nebo podobných vodních nádrží, je potřebné nainstalovat přídatný vypínač, z důvodu ochrany před zásahem elektrickým proudem. Tento vypínač udržujte v provozním stavu z důvodu zajištění bezpečnosti a spolehlivosti přístroje.

! Elektrikář zodpovědný za montáž musí zkontrolovat, že elektrické připojení a uzemňovací svorka jsou v souladu s elektrotechnickými předpisy.

**! Toto zařízení je povoleno používat pouze pokud je zapojeno do el. obvodu s proudovým chráničem 30 mA.**

! Zařízení má napájecí kabel s vidlicí s ochranným kolíkem. Elektrická zásuvka musí být uzemněná. Závady způsobené zkratem na přívodu nejsou kryté zárukou !

## TYTO BEZPEČNOSTNÍ POKYNY USCHOVEJTE !!!

### POPIS

- A. Lahev s čisticím prostředkem
- B. Vodní filtr
- C. Rychlospojka
- D. Prodlužovací trubka
- E. Nastavitelná tryska
- F. Pistole
- G. Vysokotlaká hadice

### PIKTOGRAMY

Piktogramy uvedené na obalu výrobku :

- a) Hodnoty napájení
- b) Příkon
- c) Pracovní tlak
- d) Maximální tlak
- e) Pracovní průtok



### POUŽITÍ A PROVOZ

Nářadí a přístroje Gardenius jsou určeny pouze pro domácí nebo hobby použití.

Výrobce a dovozce nedoporučují používat toto nářadí v extrémních podmínkách a při vysokém zatížení.

Jakékoliv další doplňující požadavky musí být předm-

tem dohody mezi výrobcem a odběratelem.

A. Prodlužovací trubku (D) zasuňte do pistole (F). Prodlužovací trubku (D) zatlačte do pistole (F) a otočte ve směru hodinových ručiček, dokud těsně nezapadne do pozice. Když jsou části řádně spojeny, nelze tyto dvě součásti oddělit zatažením přímo za pistolí (F).

Stejným způsobem zasuňte trysku s čisticím prostředkem, a to v závislosti na tom, jaký nástavec je pro čištění povrch nevhodnější. Do pistole lze vždy zasunout jen jeden nástavec. Pro správné použití musí být všechny nástavce zasunuty do pistole.

B. Do prodlužovací trubky (D) zasuňte postřikovací nastavitelnou trysku (E); jelikož se jedná o rychlospojku, stačí ji zatlačit na prodlužovací trubku (D) přímo a silou, dokud těsně nezapadne do pozice. Když jsou části řádně spojeny, nelze tyto dvě součásti oddělit zatažením přímo za prodlužovací trubku (D).

Stejným způsobem zasuňte turbo trysku, a to v závislosti na tom, jaký nástavec je pro čištění povrch nevhodnější. Do prodlužovací trubky (D) lze vždy zasunout jen jeden nástavec. Pro správné použití musí být všechny nástavce zasunuty do prodlužovací trubky (D).

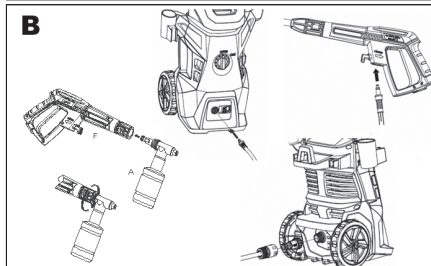
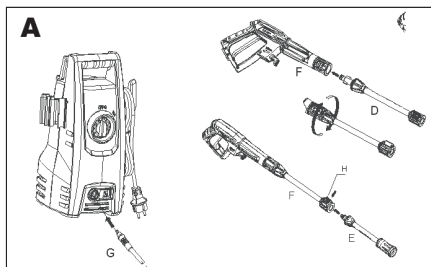

K výstupu vody vysokotlakého čističe připojte vysokotlakou hadici (G). Zasuňte ji a připojte rychlospojku, abyste zabránili netěsnosti. Když jsou tyto kusy řádně spojeny, nelze tyto dvě součásti zatažením přímo z výstupu pro vodu oddělit.

Vysokotlakou hadici (G) připojte k pistolí (F). Zasuňte ji a připojte rychlospojku, abyste zabránili netěsnosti. Když jsou tyto kusy řádně spojeny, nelze tyto dvě součásti zatažením přímo z pistole (F) oddělit.

Trysku s čisticím prostředkem (J) zasuňte do pistole (E). Trysku s čisticím prostředkem (J) zatlačte do pistole a otočte ve směru hodinových ručiček, dokud těsně nezapadne do pozice. Když jsou části řádně

spojeny, nelze tyto dvě součásti oddělit zatažením přímo za pistolí (E).

### Spuštění

Po zapojení vysokotlakého čističe k přívodu studené vody postupujte následovně:

- Ujistěte se, že je vypínač ON/OFF ve vypnuté poloze (OFF).
  - Zahradní hadici připojte k vstupní tvarovce.
  - Do pistolé zasuňte nastavitelnou stříkací trysku podle pokynů k montáži uvedených v kroku č. 1.
  - Vysokotlakou hadici připojte k vysokotlaké výstupní tvarovce podle pokynů k montáži uvedených v kroku č. 2.
  - Vysokotlakou hadici připojte k pistolí podle pokynů k montáži uvedených v kroku č. 3.
  - Vysokotlakou hadici připojte k uvedené lahvi s čisticím prostředkem podle pokynů k montáži uvedených v kroku č. 4.
  - Ventil přívodu vody zcela otevřete.
  - Před zapnutím zařízení stiskněte spoušť pistolé, aby se z čerpadla a hadice vypustil všechn zbytkový vzduch.
  - Vysokotlaký čistič zapněte otočením vypínače ON/OFF do zapnuté polohy (ON) a stiskněte spoušť.
- UPOZORNĚNÍ:** Motor neběží nepřetržitě, ale jen při stisknutí spouště.

**VAROVÁNÍ - NEBEZPEČÍ VYSTRÍKNUTÍ!** Zařízení začne stříkat, když stisknete spoušť. Když po použití zařízení vypnete, v hadici a v zařízení bude stále vysoký tlak. Pistolé nasměřujte bezpečným směrem a nadměrný tlak vypusťte. Proud vody pod vysokým tlakem NIKDY neotáčejte směrem na osoby nebo zvířata.

### Automatické zapnutí a vypnutí

Vysokotlaký čistič je vybaven automatickým vypínačem. Vysokotlaký čistič bude běžet, jen když je vypínač v poloze ON a když se stiskne spoušť pistolé. Když uvolníte spoušť, abyste zastavili postřik vodou z pistolé, motor vysokotlakého čističe se automaticky zastaví. Pro opětovné použití čističe stačí, když opět stisknete spoušť. Chcete-li přestat vysokotlaký čistič používat, spoušť uvolněte a vypínač zařízení dejte do vypnuté polohy OFF. Zařízení by mělo být v době, kdy se nepoužívá nebo není pod dozorem, zcela vypínat.

### Odvzdušnění pistolé

Před použitím vysokotlakého čističe je velmi důležité odvdzdušnit pistolí. Návod k montáži vysokotlakého čističe najdete v části „Pokyny k montáži“. Chcete-li pistolí odvdzdušnit, jednoduše připojte zahradní hadici k vysokotlakému čističi a PŘED zapnutím elektrického napájení stiskněte spoušť. Tím se umožní uvolnění vzduchu zachyceného uvnitř vysokotlakého čističe a pistolé před použitím zařízení. Spoušť přidržete přibližně po dobu jedné minuty, aby se ze zařízení uvolnil jakýkoli nadbytečný vzduch. Během tohoto

úkonu poteče pistolí voda pod nízkým tlakem. Další tipy na odvdzdušnění najdete v části nazvané „Pokyny k obsluze“.

### Bezpečnostní zámek pistolé

Tento vysokotlaký čistič je vybaven bezpečnostním zámkem spouště pistolé. Když vysokotlaký čistič nepoužíváte, bezpečnostní zámek použijte, abyste zabránili náhodnému spuštění vysokotlakého postřiku.

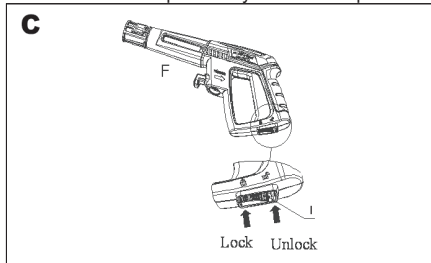

### Nastavitelná stříkací tryska

Nastavitelná stříkací tryska umožňuje používání jakýchkoli různých vzorců postřiku od plného kruhovitého postřiku (Diagram 1) po přímý proudový postřik (Diagram 2). Při použití vysokotlakého čističe na čistění dřevěných desek, obkladů, vozidel atd., vždy začněte kruhovitým postřikem a postřik začínějte minimálně ze vzdálenosti 90 cm, abyste předešli poškození povrchu materiálu, který čistíte. Vždy začněte postřikem na zkušební ploše, kde se nenacházejí žádné osoby ani předměty.

- Varování: Vysokotlaké trysky mohou být v případě nesprávného použití nebezpečné. Tryska nesmí být směřována na osoby, elektrické zařízení pod napětím ani na samotné zařízení.

- Trysku nesměřujte na sebe ani na jiné osoby, abyste si očistili oděv nebo obuv.

### Tryska na čisticí prostředek

Tryska na čisticí prostředek vám umožňuje používat na pracovní plochu mnoho forem tekutých čisticích prostředků. Nádržku plňte pouze čisticím prostředkem. Do nádržky nedávejte žádnou vodu. Vysokotlaký čistič bude vodu s čisticím prostředkem míchat automaticky. Když skončíte s nanašením čisticího prostředku na pracovní plochu, nasaďte nastavitelnou stříkací trysku a pomocí vysokotlakého postřiku čisticí prostředek smyjte.

### POUŽITÍ ČISTICÍCH PROSTŘEDKŮ

**VYSOKOTLAKÝ ČISTIČ ROZPRAŠUJE ČISTICÍ PROSTŘEDEK POD NÍZKÝM TLAKEM. PRO OPLÁCHNUTÍ A OČIŠTĚNÍ POUŽÍVEJTE NASTAVITELNÝ POSTŘIK.**

**BIOLOGICKY ODBOURATELNÉ ČISTICÍ PROSTŘEDKY JSOU URČENY ZEJMÉNA NA OCHRANU ŽIVOTNÍHO PROSTŘEDÍ A VAŠEHO VYSOKOTLAKÉHO ČISTIČE TYTO**

ČISTIČÍ PROSTŘEDKY NEUCPÁVAJÍ FILTR A CHRÁNÍ VNITŘNÍ ČÁSTI VYSOKOTLAKÉHO ČISTIČE PRO JEHO DLOUHOU ŽIVOTNOST.

Trysku oddělte od nádržky na čisticí prostředek otočením nádržky s čisticím prostředkem proti směru hodinových ručiček a oddělením těchto dvou součástí.

Nádržku plňte schváleným čisticím prostředkem. Čisticí prostředek nalévejte do nádržky pomalu pomocí nálevky. Obě součásti opět nasadte opětovným zasunutím trysky zpět na nádržku s čisticím prostředkem a otočením ve směru hodinových ručiček.

Chcete-li na pracovní plochu nanést čisticí prostředek, připojte k pistolí trysku čisticího prostředku. Vysokotlaký čistič zapněte do polohy ON. Pro spuštění zařízení zatáhněte za spoušť. Vysokotlaký čistič vodu s čisticím prostředkem smíchá. Čisticí prostředek nenechte na povrchu čistěného prostředku zaschnout.

**VAROVÁNÍ: NIKDY NEPOUŽÍVEJTE VÝROBKY S BĚLIDLEM NEBO CHLÓREM ANI JINÝMI AGRESIVNÍMI MATERIÁLY, VČETNĚ KAPALIN OBSAHUJÍCÍM ROZPOUŠTĚDLA (TJ. PLYN, OLEJ), VÝROBKY S TERCIÁRNÍM FOSFOREČNANEM SODNÝM, ČISTIČE NA BÁZI AMONIAKU NEBO KYSELIN. TYTO CHEMICKÉ LÁTKY ZAŘÍZENÍ POŠKODÍ A ZPŮSOBÍ POŠKOZENÍ I NA ČISTĚNÉM PLOVCHU. VŽDY SI PŘEČTĚTE ETIKETU.**

Chcete-li na pracovní plochu očistit, odstraňte čisticí prostředek a k pistolí připojte nastavitelnou trysku. Na pracovní plochu stříkejte vysokotlakou vodu a oplachujte ji, aby se odstranil jakýkoli zbývající čisticí prostředek.

Odblokujte trubku s čisticí tryskou

Když je tryska ucpaná, v čerpadle se bude hromadit tlak, což může způsobit prudký výtrysk ze zařízení. Trysku můžete vyčistit zasunutím jehly do hrotu, aby se usazeniny uvolnily.

U nastavitelné trysky můžete límec trysky (vysokotlaké nebo nízkotlaké) pravidelně promazávat mazivem nerozpustným ve vodě.

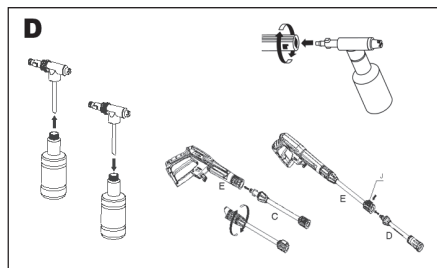

ČIŠTĚNÍ A SKLADOVÁNÍ

KDYŽ PRÁCI S VYSOKOTLAKÝM ČISTIČEM DOKONČÍTE, PRO VYPNUTÍ ZAŘÍZENÍ POSTUPUJTE PODLE NÁSLEDUJÍCÍCH KROKŮ:

- Vysokotlaký čistič vypněte do polohy OFF.
- Vypněte přívod vody.
- Před odpojením přípojky vysokotlaké hadice nasměrujte pistolí bezpečným směrem a vypusťte vodu pod vysokým tlakem.
- Vysokotlakou hadici odpojte od vysokotlakého čističe a od pistole.
- Zahradní hadici odpojte od vysokotlakého čističe.
- Ze zahradní hadice odpojte rychlospojku a pro uskladnění ji připojte ke spojení s čepem fitinky nainstalované na vysokotlakém čističi.
- Odstraňte přebytečnou vodu z čerpadla nakloněním zařízení na obě strany, aby se ze vstupních a výstupních fitinek vypustila jakákoliv zbývající voda.
- Vyjměte vstupní vodní filtr a propláchněte ho vodou, aby se odstranily nečistoty a usazeniny. Po vyčištění filtr nasadte zpět.
- Nádržku na čisticí prostředek vypusťte a propláchněte pod tekoucí vodou.
- Na všech částech a na fitincích otřete všechnu zbývající vodu.
- Zajištěte bezpečnostní zámek pistole.
- Vysokotlaký čistič, díly a příslušenství skladujte v prostorách o teplotě nad 0 °C (32 °F).

Uskladnění na zimu a dlouhodobé skladování

**DODRŽUJTE VŠECHNY VÝŠE UVEDENÉ POSTUPY PRO VYPNUTÍ A PŘIDEJTE NÁSLEDUJÍCÍ KROKY...**

- Po odpojení přívodu vody a před odpojením vysokotlaké hadice vysokotlaký čistič zapněte na dobu 2-3 sekund, dokud nevyteče jakákoliv zbývající voda z čerpadla. ZAŘÍZENÍ OKAMŽITĚ VYPNĚTE.

**POKRAČUJÍCÍ POUŽITÍ VYSOKOTLAKÉHO ČISTIČE BEZ PŘÍVODU VODY ZPŮSOBÍ VÁŽNÉ POŠKOZENÍ ZAŘÍZENÍ!**

- Vysokotlaký čistič, díly a příslušenství vždy skladujte v prostorách o teplotě nad 0 °C (32 °F).

**VAROVÁNÍ: NEDODRŽOVÁNÍ TĚCHTO POKYNŮ KE SKLADOVÁNÍ BUDE MÍT ZA NÁSLEDEK POŠKOZENÍ SESTAVY ČERPADLA.**

Údržba

- Tento vysokotlaký čistič se dodává s uzavřeným mazacím systémem, takže není třeba přidávat olej.
- Před použitím zkontrolujte všechny hadice a příslušenství, jestli nejsou poškozené.
- Vstupní filtr pravidelně kontrolujte, jestli se v něm nenacházejí usazeniny. Pro maximální výkon tento filtr pravidelně čistěte.

**KDYŽ JE VYPÍNAČ V POLOZE „I“, STROJ SE NEZAPNE**



Závada elektrické zásuvky  
Zkontrolujte, zástrčku, zásuvku a pojistky  
Nesprávné napětí  
Zkontrolujte, zda je napětí správné  
Napájecí kabel není zasunut do zásuvky  
Zasuňte napájecí kabel

#### ČERPADLO NEDOSAHUJE ODPOVÍDAJÍCÍHO TLAKU NEBO TLAK KOLISÁ

Vstupní vodní filtr je ucpaný  
Vyměňte filtr a vyčistěte ho  
Čerpadlo nasává vzduch  
Utáhněte spoje/odvzdušněte systém  
Sací ventily jsou ucpané/opotřebené  
Vyčistěte nebo vyměňte ventily  
Průměr zahradní hadice je příliš malý  
Vyměňte ji za hadici o průměru 3/4"  
Přívod vody je omezen  
Zkontrolujte zamotání nebo netěsnost hadice  
Nedostatečný přívod vody  
Zdroj vody otevřete naplno

#### VYSOKOTLAKÝ ČISTIČ NEMÁ NEBO NEUDRŽÍ TLAK

Nadměrné množství vzduchu v přívodu vody a čerpadle  
Vypněte zařízení a přívod vody/  
Systém odvzdušněte/Podržte spoušť směrem

#### GE7W160 TECHNICKÉ ÚDAJE

Napětí sítě	220-240 V
Frekvence sítě	50 Hz
Příkon	1600W
Provozní tlak	9 MPa
Přípustný tlak	13 MPa
Spotřeba vody	420 l/h
Max. tlak přívodu vody	1,2 MPa
Max. teplota vody	50 °C

Úroveň akustického tlaku měřená podle ISO 3744:  
LpA (akustický tlak) 74,3 dB (A) KpA=3  
LWA (akustický výkon) 87 dB (A) KwA=3

#### Učiňte odpovídající opatření k ochraně sluchu !

Používejte ochranu sluchu, vždy když akustický tlak přesáhne úroveň 80 dB (A).

Vážená efektivní hodnota zrychlení podle ISO 3744:  
 $a_{hd} < 2,5 \text{ m/s}^2$  K=1,5

Výstraha: Hodnota vibrací během aktuálního použití elektrického ručního nářadí se může lišit od deklarované hodnoty v závislosti na způsobu, jakým je nářadí použito a v závislosti na následujících okolnostech::  
Způsob použití el. nářadí a druh řezaného anebo vrtaného materiálu, stav nářadí a způsob jeho udržování, správnost volby používaného příslušenství a zabezpečení jeho ostrosti a dobrého stavu, pevnost uchopení rukojeti, použití antivibračních zařízení, vhodnost použití el. nářadí pro účel pro, který bylo

projektované a dodržování pracovních postupů dle pokynů výrobce.

V případech, že je toto nářadí používáno nevhodně, může způsobit syndrom chvění ruky-ramene.

Výstraha: Pro upřesnění je potřeba vzít do úvahy úroveň působení vibrací v konkrétních podmínkách používání ve všech provozních režimech, jako je doba, kdy je ruční nářadí kromě doby provozu vypnuté a kdy běží naprázdno a tedy nevykonává práci. Toto může výrazně snížit úroveň expozice během celého pracovního cyklu.

Minimalizujte riziko vlivu otřesů, používejte ostrá dláta, vrátky a nože.

Nářadí udržujte v souladu s těmito pokyny a zabezpečte jeho důkladné mazání.

Při pravidelném používání nářadí investujte do antivibračního příslušenství.

Nářadí nepoužívejte při teplotách nižších než 10 °C.

Svoji práci si naplánujte tak, aby jste si práci s el. nářadím produkujícím vysoké chvějí rozložili na více dní.

Změny vyhrazeny.

#### OCHRANA ŽIVOTNÍHO PROSTŘEDÍ ZPRACOVÁNÍ ODPADŮ



Elektronářadí, příslušenství a obaly by měly být dodány k opětovnému zhodnocení nepoškozujícím životní prostředí.

#### Nevyhazujte elektronářadí do domovního odpadu!

Podle evropské směrnice WEEE (2012/19/EU) o starých elektrických a elektronických zařízeních a její aproximace v národních zákonech musí být neupotřebitelné elektronářadí odevzdáno v místě koupě podobného nářadí, nebo v dostupných sběrných střediscích určených ke sběru a likvidaci elektronářadí. Takto odevzdané elektronářadí bude shromážděno, rozebráno a dodáno k opětovnému zhodnocení nepoškozujícím životní prostředí.

#### ZÁRUKA

V přiloženém materiálu najdete specifikaci záručních podmínek.

#### Datum výroby

Datum výroby je zakomponováno do výrobního čísla uvedeného na štítku výrobku.

Výrobní číslo má formát ORD-YY-MM-SERI kde ORD je číslo objednávky, YY je rok výroby, MM je měsíc výroby, SERI je sériové číslo výrobku.

## VŠEOBECNÉ BEZPEČNOSTNÉ POKYNY

### Tieto bezpečnostné pokyny si starostlivo preštudujte, zapamätajte a uschovajte.

Upozornenie! Pri používaní elektrických strojov a elektrického náradia je nutné rešpektovať a dodržiavať nasledujúce bezpečnostné pokyny z dôvodu ochrany pred úrazom elektrickým prúdom, zranením osôb a nebezpečím vzniku požiaru. Výrazom „elektrické náradie“ je vo všetkých nižšie uvedených pokynoch myslené nielen náradie napájané z elektrickej siete (napájacím káblom) ale i náradie napájané z akumulátora. (bez napájacieho kábla). Odložte všetky varovania a pokyny pre budúce použitie.

#### 1. Pracovné prostredie

**a)** Udržujte pracovný priestor v čistom stave a dobre osvetlený. Neporiadok a tmavé miesta na pracovisku bývajú príčinou úrazov. Odložte náradie, ktoré práve nepoužívate.

**b)** Nepoužívajte elektrické náradie v prostredí s nebezpečenstvom vzniku požiaru alebo výbuchu, to znamená v miestach, kde sa vyskytujú horľavé kvapaliny, plyny alebo prach. V elektrickom náradí vznikajú iskry, ktoré môžu byť príčinou vznietenia prachu alebo výparov. Zabráňte zvieratám prístupu k náradu.

**c)** Pri používaní el. náradia zabráňte prístupu nepovolancých osôb do pracovného priestoru, najmä detí. Ak budete vyrušovaní, môžete stratiť kontrolu nad pracovnou činnosťou. V žiadnom prípade nenechávajte el. náradie bez dohľadu.

#### 2. Elektrická bezpečnosť

**a)** Vidlica napájacieho kábla elektrického náradia musí zodpovedať sieťovej zásuvke. Nikdy akýmkoľvek spôsobom neupravujte el. prívodný kábel. Náradie, ktoré má na vidlici prívodnej šnúry ochranný kolík, nikdy nepripájajte rozvodkami alebo inými adaptémi. Nepoškodte vidlice a zodpovedajúce zásuvky znížením bezpečnostno úrazu elektrickým prúdom. Poškodené alebo zamotané prívodné káble zvyšujú nebezpečenstvo úrazu elektrickým prúdom. Ak sa sieťová šnúra poškodí, musí sa nahradiť osobitú sieťovú šnúru, ktorú možno dostať u výrobcu alebo jeho obchodného zástupcu.

**b)** Vyvarujte sa dotyku tela s uzemnenými plochami, ako napr. potrubné systémy, telesa ústredného kúrenia, šporáky a chladničky. Nebezpečenstvo úrazu elektrickým prúdom je väčšie, ak je Vaše telo spojené so zemou.

**c)** Nevystavujte elektrické náradie dažďu, vlhku alebo vode. Elektrického náradia sa nikdy nedotýkajte mokrymi rukami. Elektrické náradie nikdy neumývajte pod tečúcou vodou ani ho neponorajte do vody.

**d)** Nepoužívajte napájací kábel k inému účelu, než pre aký je určený. Nikdy nenoste a netahajte elektrické náradie za napájací kábel. Nevytahujte vidlicu zo zásuvky ťahom za kábel. Zabráňte mechanickému poškodeniu elektrických káblov ostrím alebo horúcim predmetom.

**e)** El. náradie bolo vyrobené výlučne pre napájanie striedavým el. prúdom. Vždy skontrolujte, či el. napätie zodpovedá údajom uvedenému na typovom štítku.

**f)** Nikdy neprecupajte s náradím, ktoré má poškodený el. kábel príp. vidlicu, alebo spadlo na zem a je akýmkoľvek spôsobom poškodené.

**g)** V prípade použitia predlžovacieho kábla vždy skontrolujte či jeho technické parametre odpovedajú údajom uvedeným na typovom štítku náradia. Ak je elektrické náradie používané vonku, používajte predlžovací kábel vhodný pre vonkajšie použitie. Pri použití predlžovacích bubnov je potrebné ich rozvinúť, aby nedochádzalo k ich prehriatiu.

**h)** Ak je elektrické náradie používané vo vlhkých priestoroch alebo vonku je povolené používať ho iba ak je zapojené do el. obvodu s prívodným chráničom  $\leq 30$  mA. Použite el. obvodu s chráničom (RCD) znižuje riziko úrazu elektrickým prúdom.

**i)** Držte el. ručné náradie výlučne za izolované plochy určené na uchopenie, pretože pri prevádzke môže dôjsť ku kontaktu rezacieho či vrhacieho príslušenstva so skrytým vodičom alebo vlastnou šnúrou.

#### 3. Bezpečnosť osôb

**a)** Pri používaní elektrického náradia buďte pozorní a ostražití, venujte maximálnu pozornosť činnosti, ktorú práve prevádzkate. Sústreďte sa na prácu. Neprecupajte s elektrickým náradím ak ste unavení, alebo ste pod vplyvom drog, alkoholu alebo liekov. Aj chvíľková nepozornosť pri používaní elektrického náradia môže viesť k vážnemu poraneniu osôb. Pri práci s el. náradím nejedzte, nepite a nefajčíte.

**b)** Používajte ochranné pomôcky. Vždy používajte ochranu očí. Používajte ochranné prostriedky odpovedajúce druhu práce, ktorú prevádzkate. Ochranné pomôcky ako napr. respirátor, bezpečnostná obuv s protišmykovou úpravou, pokrývka hlavy alebo ochrana sluchu, používané v súlade s podmienkami práce, znižujú riziko poranenia osôb.

**c)** Vyvarujte sa neúmyselnému zapnutiu el. náradia. Neprenášajte el. náradie, ktoré je pripojené k elektrickej sieti, s prstom na vypínači alebo na spúšti. Pred pripojením k elektrickému napájaniu sa uistite, či vypínač alebo spúšť sú v polohe „vypnuté“. Prenášanie el. náradia s prstom na vypínači alebo pripájaním vidlice el. náradia do zásuvky zo zapnutým vypínačom môže byť príčinou vážnych úrazov.

**d)** Pred zapnutím el. náradia odstráňte všetky nastavaovacie kľúče a nástroje. Nastavovacie kľúče alebo nástroj, ktorý zostane pripavený k otáčajúcej sa časti elektrického náradia môže byť príčinou poranenia osôb.

**e)** Vždy udržiavte stabilný postoj a rovnováhu. Pracujte len tam, kam bezpečne dosiahnete. Nikdy neprečepujte vlastnú silu. Nepoužívajte elektrické náradie, ak ste unavení.

**f)** Obliekajte sa vhodným spôsobom. Používajte pracovné obliečenie. Nenoste voľné obliečenie ani šperky. Dbajte na to, aby sa vaše vlasy, obliečenie, rukavice alebo iné časť Vašho tela nedostala do prílišnej blízkosti rotujúcich alebo rozpalených častí el. náradia.

**g)** Pripojte el. náradie k odsávaniu prachu. Ak má el. náradie možnosť pri-

pojenia zariadenia na zachytávanie alebo odsávanie prachu, uistite sa, že došlo k jeho riadnemu pripojeniu a používaniu. Použitie takýchto zariadení môže obmedziť nebezpečenstvo vznikajúce prachom.

**h)** Pevne upevnite obrobok. Použite stolársku svorku alebo zverák pre upevnenie obrobku, ktorý budete obrábať.

**i)** Nepoužívajte akékoľvek náradie ak ste pod vplyvom alkoholu, drog, liekov alebo iných omamných či návykových látok.

**j)** Toto zariadenie nie je určené na použitie osobami (vrátane detí) so zníženými fyzickými, zmyslovými alebo mentálnymi schopnosťami alebo s nedostatkom skynostnosti a zručností, pokiaľ nie sú pod dozorom alebo nedostali pokyny ohľadom použitia zariadenia od osoby zodpovednej za ich bezpečnosť. Deti musia byť pod dozorom, aby ste sa uistili, že sa nehrajú so zariadením.

#### 4. Používanie a starostlivosť o elektrické náradie.

**a)** El. náradie vždy odpojte od el. siete v prípade akéhokoľvek problému pri práci, pred každým čistením alebo údržbou, pri každom presune a pri ukončení činnosti! Nikdy neprecupajte s el. náradím, ak je akýmkoľvek spôsobom poškodené.

**b)** Ak začne náradie vydávať abnormálny zvuk alebo zápach, okamžite ukončite prácu.

**c)** Elektrické náradie nepreťažujte. Elektrické náradie bude pracovať lepšie a bezpečnejšie, ak s ním budete pracovať v otáčkach, pre ktoré bolo navrhnuté. Používajte správne náradie, ktoré je určené pre danú činnosť. Vhodné náradie bude dobre a bezpečne vykonávať prácu, pre ktorú bolo vyrobené.

**d)** Nepoužívajte elektrické náradie, ktoré nemožno bezpečne zapnúť a vypnúť ovládacím vypínačom. Používanie takého náradia je nebezpečné. Vadný vypínač musí byť opravený certifikovaným servisom.

**e)** Odpojte náradie od elektrickej siete predtým, než začnete prevádzkať jeho nastavenie, výmenu príslušenstva alebo údržbu. Toto opatrenie obmedzí nebezpečenstvo náhodného spustenia.

**f)** Nepoužívajte elektrické náradie uschovávajúce tak, aby bolo mimo dosahu detí a nepovolancých osôb. Elektrické náradie v rukách nesúšených užívateľov môže byť nebezpečné. Elektrické náradie skladujte na suchom a bezpečnom mieste.

**g)** Starostlivo udržiavte elektrické náradie v dobrom stave. Pravidelne kontrolujte nastavenie pohyblivých sa častí a ich pohybivosť. Kontrolujte či nedošlo k poškodeniu ochranných krytov alebo iných častí, ktoré môžu ohroziť bezpečnú funkciu elektrického náradia. Ak je náradie poškodené, pred ďalším použitím zaistite jeho opravu. Mnoho úrazov je spôsobené nesprávnou údržbou elektrického náradia.

**h)** Rezače nástroje udržiavte ostré a čisté. Správne udržované a naostrené nástroje uľahčujú prácu, obmedzujú nebezpečenstvo úrazu a práca s nimi sa lepšie kontroluje. Použitie iného príslušenstva než toho, ktoré je uvedené v návode na obsluhu alebo doporučené dovozcom môže spôsobiť poškodenie náradia a byť príčinou úrazu.

**i)** Elektrické náradie, príslušenstvo, pracovné nástroje atď. používajte v súlade s týmito pokynmi a takým spôsobom, ktorý je predpísaný pre konkrétne elektrické náradie a to s ohľadom na dané podmienky práce a druh prevádzkanej práce. Používanie náradia na iné účely, než pre aké je určené, môže viesť k nebezpečným situáciám.

#### 5. Používanie akumulátorového náradia

**a)** Pred vložením akumulátora sa uistite, že je vypínač v polohe „0-vypnuté“. Vloženie akumulátora do zapnutého náradia môže byť príčinou nebezpečných situácií.

**b)** K nabíjaniu akumulátora používajte len nabíjajúci predpísaný výrobcom. Použitie nabíjky pre iný typ akumulátora môže mať za následok jeho poškodenie a vznik požiaru.

**c)** Používajte iba akumulátory určené pre dané náradie. Použitie iných akumulátorov môže byť príčinou úrazu alebo vzniku požiaru.

**d)** Ak nie je akumulátor používaný, uschovávajú ho oddelene od kovových predmetov ako sú svorky, kľúče, skrutky a iné drobné kovové predmety, ktoré by mohli spôsobiť spojenie jedného kontaktu akumulátora s druhým. Vyskratovanie akumulátora môže zapríčiniť úraz, popálenie alebo vznik požiaru.

**e)** S akumulátormi zaobchádzajte šetrne. Pri nesetornom zaobchádzaní môže z akumulátora uniknúť chemická látka. Vyvarujte sa kontaktu s ňou. Ak predsa dôjde ku kontaktu s touto chemickou látkou, vymyte postihnuté miesto prúdom tečúcej vody. Ak sa chemická látka dostane do očí, vyhľadajte ihneď lekársku pomoc. Chemická látka z akumulátora môže spôsobiť vážne poranenia.

#### 6. Servis

**a)** Nevymieňajte časti náradia, neprevádzkajte sami opravy, ani iným spôsobom nezasaňujte do konštrukcie náradia. Opravy náradia zverte kvalifikovaným osôbam.

**b)** Každá oprava alebo úprava výrobcu bez oprávnenia našej spoločnosti je neprípustná (môže spôsobiť úraz, alebo škodu užívateľovi).

**c)** Elektrické náradie vždy nechajte opraviť v certifikovanom servisnom stredu. Používajte iba originálne alebo doporučené náhradné diely. Zaistite tak bezpečnosť Vás i Vašho náradia.

## **DOPLŇUJÚCE BEZPEČNOSTNÉ POKYNY**

- Pred použitím si prosím prečítajte tieto bezpečnostné pokyny a starostlivo ich uchovajte.

**! - Tento symbol označuje nebezpečenstvo zranenia, alebo poškodenia zariadenia .**

! V prípade nedodržania pokynov uvedených v tejto príručke, hrozí riziko úrazu.

- Zariadenie zodpovedá platným technickým predpisom a normám.

Vysokotlakovú dýzu nikdy neotáčajte smerom na osoby ani zvieratá.

Počas práce s vysokotlakovým čističom nikdy nepoužívajte alkohol ani lieky.

S vysokotlakovým čističom nikdy nepracujte, keď stojíte vo vode.

Elektrickej zástrčky sa nikdy nedotýkajte mokrými rukami.

Elektrické prípojky nikdy nenechávajte položené vo vode.

S vysokotlakovým čističom nikdy nepracujte bez zapnutia prívodu vody.

S týmto vysokotlakovým čističom nikdy nepoužívajte horúcu vodu.

Pred použitím tohto výrobku si prečítajte celé pokyny. Všetky bezpečnostné pokyny si uschovajte.

Vysokotlakový čistič nepoužívajte, ak ste unavení alebo pod vplyvom alkoholu alebo liekov.

Nebezpečenstvo vstreknutia alebo zranenia – prúd vody pod vysokým tlakom nikdy neotáčajte smerom na akékoľvek osoby ani zvieratá.

Nikdy nedovoľte, aby vysokotlakový čistič obsluhovali deti.

Na zníženie nebezpečenstva úrazu je nutné pri používaní vysokotlakového čističa v blízkosti detí vynakladať prísny dohľad.

Osvojte si, ako zariadenie ihneď vypnúť a znížiť tlak. Dôkladne sa oboznámte s ovládacími prvkami.

Buďte pozorní – vždy si uvedomujte, kam vysokotlakový prúd smerujete.

Zaistite, aby do priestoru čistenia nevstupovali žiadne osoby.

Vždy noste správnu obuv a udržujte rovnováhu – neťahajte sa ďalej, ako dosiahnete, ani nestúpajte na nestabilné podpery.

V pracovnom priestore by mal byť dostatočný odtok, aby sa znížila možnosť pádu z dôvodu klzkých povrchov.

Dodržiujte pokyny na údržbu uvedené v návode.

Aby sa znížilo nebezpečenstvo smrti zásahom elektrického prúdu, uchovávajte všetky pripojenia v suchu a nad zemou. Neotýkajte sa zástrčky mokrými rukami.

Určené len na vonkajšie domáce použitie.

Vysokotlaková hadica môže byť z dôvodu opotrebenia, nesprávneho použitia, zauzlovania apod. netesná. Poškodenú hadicu nepoužívajte.

Vysokotlakový čistič nepoužívajte v miestach blízko horľavých materiálov, horľavého dymu ani prachu.

Niektoré chemické látky alebo čistiace prostriedky môžu byť pri vdýchnutí alebo požití škodlivé a spôsobiť závažné zranenie. Vždy, ak hrozí riziko vďychnutia

výparov, používajte respirátor alebo masku. Prečítajte si všetky pokyny priložené k maske, aby ste sa uistili, že vám maska poskytne potrebnú ochranu proti vdýchnutiu škodlivých výparov.

Pred spustením vysokotlakového čističa v chladnom počasí skontrolujte všetky časti zariadenia a uistite sa, že sa na nich nevytvorila námraza. Zariadenie neskladujte nikde, kde teplota klesá pod 0 °C (32 °F).

**NA ŽIADNYCH SÚČASTIACH NEROBTE ŽIADNE ÚPRAVY! NIKDY nepoužívajte zariadenie s poškodenými alebo chýbajúcimi časťami alebo bez ochranného plášt'a alebo krytov.**

Keď je systém pod tlakom, nechajte vysokotlakovú hadicu pripojenú k vysokotlakovému čističu a striekacej pištoľi. Odpojenie hadice, keď je systém pod tlakom, je nebezpečné a môže spôsobiť zranenie.

Keď je vypínač zapnutý v polohe ON, nenechávajte vysokotlakový čistič bez dozoru.

Postrek vodou udržujte mimo elektrického vedenia, inak by mohlo dôjsť k smrteľnému úrazu elektrickým prúdom.

Vysokotlakový čistič používajte maximálne pri tlaku kvapaliny určenom pre tento vysokotlakový čistič. Vysokotlakový čistič nikdy nespúšťajte bez prívodu vody. Prevádzka zariadenia bez prívodu vody spôsobí jeho neopraviteľné poškodenie.

Zaistite, aby napájacia voda, ktorú pre vysokotlakový čistič používate, nebola znečistená, zanesená pieskom a neobsahovala žiadne korozívne chemické látky. Používanie znečistenej vody skráti životnosť vysokotlakového čističa.

**UPOZORNENIE** – Vysokotlakový čistič je možné používať na rôzne činnosti, vrátane umývania vozidiel, lodí, terás, plošín, garáží atď., pri ktorých je vysoký tlak nutný na odstránenie nečistôt a usadenín.

Vysoký tlak prúdu vody môže pri nesprávnom použití poškodiť povrch čisteného predmetu! Ďalšie informácie nájdete v časti „Pokyny k obsluhu“. Postrek vždy najskôr vyskúšajte na voľnom priestranstve.

Zariadenie NIKDY nepremiestňujte tahaním za vysokotlakovú hadicu. Používajte rukoväť v hornej časti zariadenia.

Vysokotlakovú pištoľ a rúrkový nástavec vždy držte oboma rukami. Jednu ruku majte na pištoľi/spúšti a druhou rukou podopierajte nástavec (pozrite obrázok).

Pri rozstrekovaní čistiaceho prostriedku aplikuje vysokotlakový čistič čistiaci prostriedok na čistenú plochu len pod nízkym tlakom. Po nanesení čistiaceho prostriedku ho zmyte z pracovnej plochy pomocou nastaviteľnej dýzy.

Na zníženie nebezpečenstva vstreknutia a zranenia nikdy neotáčajte prúd vody smerom k osobám ani domácim zvieratám a nevkładajte do prúdu žiadnu časť tela.

Zranenia vstreknutím môžu spôsobiť aj netesné hadice a fitingy. Hadice ani fitingy neuchopujte.

Aby sa zabránilo nebezpečenstvu zranenia zo spätného rázu, držte pri zapnutom stroji striekaciu rúрку bezpečne oboma rukami.

Nepoužívanie v suchých podmienkach a nedodržanie bezpečných postupov môže mať za následok úraz elektrickým prúdom.

Varovanie! Pištoľ nikdy neotáčajte smerom k osobám, zvieratám, telu stroja, prívodu elektrického prúdu ani na akékoľvek elektrické prístroje.

Stroj nie je určený na zapojenie k zdroju pitnej vody.

## OCHRANA PRED ELEKTRICKÝM PRÚDOM

! Ak zariadenie používate ku bazénu, záhradnému jazierku alebo podobných vodných nádržkách, je potrebné nainštalovať prídavný vypínač, kvôli ochrane pred zásahom elektrickým prúdom. Tento vypínač udržiavajte v prevádzkovom stave kvôli zabezpečeniu bezpečnosti a spoľahlivosti prístroja.

! Elektrikár zodpovedný za montáž musí skontrolovať, že elektrické pripojenie a uzemňovacia svorka sú v súlade s elektrotechnickými normami.

! Toto zariadenie je povolené používať, iba keď je zapojené do el. obvodu s prúdovým chráničom 30 mA.

! Zariadenie má napájací kábel s vidlicou s ochranným kolíkom. Elektrická zásuvka musí byť taktiež dobre uzemnená. Závady spôsobené skratom na prívode nie sú kryté zárukou.

## TIETO BEZPEČNOSTNÉ POKYNY USCHOVAJTE!!!

### POPIS

- A. Flaša s čistiacim prostriedkom
- B. Vodný filter
- C. Rýchlospojka
- D. Predlžovacia rúrka
- E. Nastaviteľná dýza
- F. Pištoľ
- G. Vysokotlaková hadica

### PIKTOGRAMY

Piktogramy uvedené na obalu výrobku :

- a) Hodnoty napájania
- b) Príkon
- c) Pracovný tlak
- d) Maximálny tlak
- e) Pracovný prietok



### POUŽITIE A PREVÁDZKA

Náradie Gardenius je určené výhradne pre domáce alebo hobby použitie.

Výrobca a dovozca nedoporučujú používať toto náradie v extrémnych podmienkach a pri vysokom

zaťažení.

Akékoľvek ďalšie doplňujúce požiadavky musia byť predmetom dohody medzi výrobcom a odberateľom.

A. Predlžovaciu rúrku (D) zasuňte do pištole (F). Predlžovaciu rúrku (D) zatlačte do pištole (F) a otočte v smere hodinových ručičiek, až kým pevne nezapadne na miesto. Keď sú súčasti správne spojené, nie je ich možné oddeliť zatiahnutím priamo za pištoľ (F).

Rovnakým spôsobom zasuňte dýzu s čistiacim prostriedkom, a to v závislosti od toho, aký nástavec je pre čistený povrch najvhodnejší. Do pištole je možné vždy zasunúť len jeden nástavec. Na správne použitie musia byť všetky nástavce zasunuté do pištole.

B. Do predlžovacej rúrky (D) zasuňte nastaviteľnú striekaciu dýzu (E); keďže ide o rýchlospojku, stačí ju silou zatlačiť priamo na predlžovaciu rúrku (D), až kým pevne nezapadne na miesto. Keď sú súčasti správne spojené, nie je ich možné oddeliť zatiahnutím priamo za predlžovaciu rúrku (D).

Rovnakým spôsobom zasuňte turbo dýzu, a to v závislosti od toho, aký nástavec je pre čistený povrch najvhodnejší. Do predlžovacej rúrky (D) je možné vždy zasunúť len jeden nástavec. Na správne použitie musia byť všetky nástavce zasunuté do predlžovacej rúrky (D).

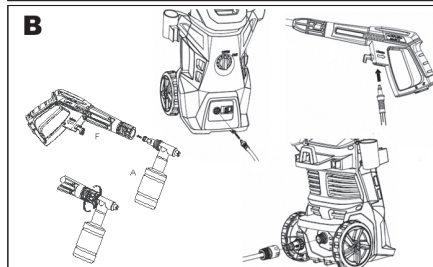
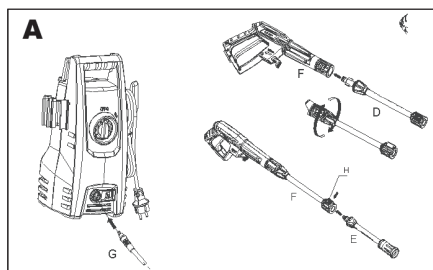

Na výstup vody vysokotlakového čističa pripojte vysokotlakovú hadicu (G). Zasuňte ju a pripojte rýchlospojku, aby ste zabránili netesnosti. Keď sú tieto kusy správne spojené, nie je ich možné rozpojiť zatiahnutím priamo za výstup pre vodu.

Vysokotlakovú hadicu (G) pripojte na pištoľ (F). Zasuňte ju a pripojte rýchlospojku, aby ste zabránili netesnosti. Keď sú tieto súčasti správne spojené, nie je ich možné rozpojiť zatiahnutím priamo za pištoľ (F). Dýzu s čistiacim prostriedkom (J) zasuňte do pištole (E). Dýzu s čistiacim prostriedkom (J) zatlačte do

pištole a otočte v smere hodinových ručičiek, až kým pevne nezapadne na miesto. Keď sú súčasti správne spojené, nie je ich možné oddeliť zatahnutím priamo za pištoľ (E).

Spustenie

Po zapojení vysokotlakového čističa k prívodu studenej vody postupujte nasledovne:

- Uistite sa, že je vypínač ON/OFF vo vypnutej polohe (OFF).
  - Záhradnú hadicu pripojte k vstupnému fittingu.
  - Do pištole zasuňte nastaviteľnú striekaciu dýzu podľa pokynov na montáž uvedených v kroku č. 1.
  - Vysokotlakovú hadicu pripojte k vysokotlakovému výstupnému fittingu podľa pokynov na montáž uvedených v kroku č. 2.
  - Vysokotlakovú hadicu pripojte k pištoľi podľa pokynov na montáž uvedených v kroku č. 3.
  - Vysokotlakovú hadicu pripojte k uvedenej fľaši s čistiacim prostriedkom podľa pokynov na montáž uvedených v kroku č. 4.
  - Ventil prívodu vody úplne otvorte.
  - Pred zapnutím zariadenia stlačte spúšť pištole, aby sa z čerpadla a hadice vypustil všetok zvyškový vzduch.
  - Vysokotlakový čistič zapnite otočením vypínača ON/OFF do zapnutej polohy (ON) a stlačte spúšť.
- UPOZORNENIE:** Motor nebeží nepretržite, ale len pri stlačení spúšte.

**VAROVANIE – NEBEZPEČENSTVO VYSTREKNUTIA!** Zariadenie začne striekať, keď stlačíte spúšť. Keď po použití zariadení vypnete, v hadici a v zariadení bude stále vysoký tlak. Pištoľ nasmerujte bezpečným smerom a nadmerný tlak vypustíte. Prúd vody pod vysokým tlakom NIKDY neotáčajte smerom na osoby ani zvieratá.

Zapnutie a vypnutie

Vysokotlakový čistič je vybavený automatickým vypínačom. Vysokotlakový čistič bude bežať, len keď je vypínač v polohe ON a spúšť pištole je stlačená. Keď uvoľníte spúšť, aby ste zastavili postrek vodou z pištole, motor vysokotlakového čističa sa automaticky zastaví. Na opätovné použitie čističa stlačí, keď opäť stlačíte spúšť. Ak chcete prestať vysokotlakový čistič používať, spúšť uvoľníte a vypínač zariadenia dajte do vypnutej polohy OFF. Zariadenie by malo byť v čase, keď sa nepoužíva alebo nie je pod dozorom, úplne vypnuté.

Odvzdušnenie pištole

Pred použitím vysokotlakového čističa je veľmi dôležité pištoľ odvzdušniť. Návod na montáž vysokotlakového čističa nájdete v časti „Pokyny na montáž“. Ak chcete pištoľ odvzdušniť, pripojte záhradnú hadicu k vysokotlakovému čističu a PRED zapnutím elektrického napájania stlačte spúšť. Tým pred použitím zariadenia umožníte únik vzduchu zachyteného vo vnútri vysokotlakového čističa a pištole. Spúšť

podržte približne jednu minútu, aby sa zo zariadenia uvoľnil všetok nadbytočný vzduch. Počas tohto úkonu potečie pištoľou voda pod nízkym tlakom. Ďalšie typy na odvzdušnenie nájdete v časti „Pokyny na obsluhu“.

Bezpečnostný zámok pištole

Tento vysokotlakový čistič je vybavený bezpečnostným zámkom spúšte pištole. Keď vysokotlakový čistič nepoužívate, aktivujte bezpečnostný zámok, aby ste zabránili náhodnému spusteniu vysokotlakového postreku.

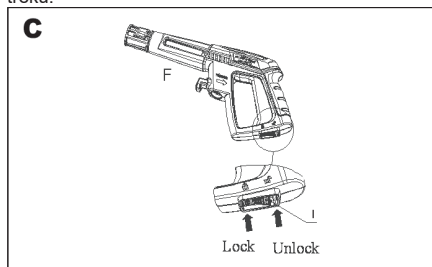

Nastaviteľná striekacia dýza

Nastaviteľná striekacia dýza umožňuje používanie všetkých vzorov postreku od úplného kruhovitého postreku (Obrázok 1) po priamy prúdový postrek (Obrázok 2). Pri použití vysokotlakového čističa na čistenie drevených dosiek, obkladov, vozidiel atď. vždy začnite kruhovitým postrekom a postrek začínajte minimálne zo vzdialenosti 90 cm, aby ste predišli poškodeniu čisteného povrchu materiálu. Vždy začnite postrekom na skúšobnej ploche, kde sa nenachádzajú žiadne osoby ani predmety.

- Varovanie: Vysokotlakové dýzy môžu byť v prípade nesprávneho použitia nebezpečné. Dýza nesmie smerovať na osoby, elektrické zariadenia pod napätím ani na samotné zariadenie.
- Dýzu nesmerujte na seba ani na iné osoby, aby ste si očistili odev alebo obuv.

Dýza na čistiaci prostriedok

Dýza na čistiaci prostriedok vám umožňuje používať na pracovnú plochu veľa druhov tekutých čistiacich prostriedkov. Nádrž plňte len čistiacim prostriedkom. Do nádrže nedávajte žiadnu vodu. Vysokotlakový čistič bude vodu s čistiacim prostriedkom miešať automaticky. Keď skončíte s nanášaním čistiaceho prostriedku na pracovnú plochu, nasadte nastaviteľnú striekaciu dýzu a pomocou vysokotlakového postreku čistiaci prostriedok zmyte.

POUŽITIE ČISTIACICH PROSTRIEDKOV

**VYSOKOTLAKOVÝ ČISTIČ ROZPRAŠUJE ČISTIACI PROSTRIEDOK POD NÍZKYM TLAKOM. NA OPLÁCHNUTIE A OČISTENIE POUŽITÉ NASTAVITELNÝ POSTREK.**

**BIOLOGICKY ODBÚRATEĽNÉ ČISTIACE PROSTRIEDKY SÚ URČENÉ NAJMAŇ NA**

## OCHRANU ŽIVOTNÉHO PROSTREDIA A VYSOKOTLAKOVÉHO ČISTIČA. TIETO ČISTIACE PROSTRIEDKY NEUPCHÁVAJÚ FILTER A CHRÁNIA VNÚTORNÉ ČASTI VYSOKOTLAKOVÉHO ČISTIČA A ZVYŠUJÚ JEHO ŽIVOTNOSŤ.

Dýzu oddel'te od nádrže na čistiaci prostriedok otočením nádrže s čistiacim prostriedkom proti smeru hodinových ručičiek a oddelením súčastí od seba.

Nádrž plňte schváleným čistiacim prostriedkom. Čistiaci prostriedok nalievajte do nádrže pomaly pomocou lievika. Obidve súčasti opäť nasadte opätovným zasunutím dýzy späť na nádrž s čistiacim prostriedkom a otočením v smere hodinových ručičiek.

Ak chcete na pracovnú plochu naniesť čistiaci prostriedok, pripojte k pištoľi dýzu čistiaceho prostriedku. Vysokotlakový čistič zapnite do polohy ON. Ak chcete zariadenie spustiť, potiahnite spúšť. Vysokotlakový čistič vodu s čistiacim prostriedkom zmieša. Čistiaci prostriedok nenechajte na povrchu čisteného predmetu zaschnúť.

**VAROVANIE: NIKDY NEPOUŽÍVAJTE VÝROBKY S BIELIDLŔOM, CHLÓROM**

**ANI INÝMI AGRESÍVNÝMI PROSTRIEDKAMI, VRÁTANE KVAPALÍN OBSAHUJÚCICH ROZPÚŠŤADLÁ (T. J. PLYN, OLEJ), VÝROBKY S TERCIÁRNÝM FOSFOREČNANOM SODNÝM, ČISTIČE NA BÁZE AMONIAKU ALEBO KYSELÍN. TIETO CHEMIKÁLIE ZARIADENIE POŠKODIA A SPÔSOBIA AJ POŠKODENIE ČISTENÉHO POVRCHU. VŽDY SI PREČÍTAJTE ETIKETU.**

Ak chcete očistiť pracovnú plochu, odstráňte čistiaci prostriedok a na pištoľ pripojte nastaviteľnú dýzu. Na pracovnú plochu striekajte vysokotlakovú vodu a oplachujte ju, aby sa odstránil všetok zvyšný čistiaci prostriedok.

Odblokujte rúrku s čistiacou dýzou

Keď je dýza upchatá, v čerpadle sa bude hromadiť tlak, čo môže spôsobiť prudký výtrysk vody zo zariadenia. Dýzu môžete vyčistiť zasunutím ihly do ústia, aby sa usadeniny uvoľnili.

Pri nastaviteľnej dýze môžete golier dýzy (vysokotlakovej alebo nízkotlakovej) pravidelne premazávať mazivom nerozpustným vo vode.

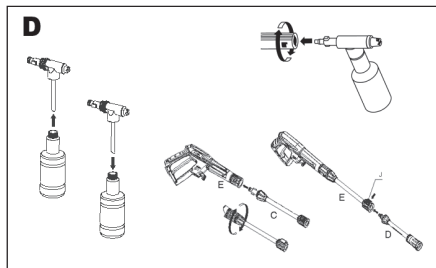

### ČISTENIE A SKLADOVANIE

KEĎ PRÁCU S VYSOKOTLAKOVÝM ČISTIČOM, DOKONČITE,

VYPNITE ZARIADENIE TAKTO:

- Vysokotlakový čistič vypnite do polohy OFF.

- Vypnite prívod vody.
- Pred odpojením prípojky vysokotlakovej hadice nasmerujte pištoľ bezpečným smerom a vypustite vodu pod vysokým tlakom.
- Vysokotlakovú hadicu odpojte od vysokotlakového čističa a od pištole.
- Záhradnú hadicu odpojte od vysokotlakového čističa.
- Zo záhradnej hadice odpojte rýchlospojku a na uskladnenie ju pripojte k spojke s čapom fittingu nainštalovanú na vysokotlakovom čističi.
- Odstráňte prebytočnú vodu z čerpadla naklonením zariadenia na obe strany, aby sa zo vstupných a výstupných fittingov vypustila všetka zostávajúca voda.
- Vyberte vstupný vodný filter a prepláchnite ho vodou, aby sa odstránila nečistota a usadeniny. Po vyčistení filter nasadte späť.
- Nádrž na čistiaci prostriedok vypustite a prepláchnite pod tečúcou vodou.
- Na všetkých častiach a na fittingoch utrite všetku zostávajúcu vodu.
- Zaisťte bezpečnostný zámok pištole.
- Vysokotlakový čistič, diely a príslušenstvo skladujte v priestoroch s teplotou nad 0 °C (32 °F).

Uskladnenie na zimu a dlhodobé skladovanie

**DODRŽUJTE VŠETKY HORE UVEDENÉ POSTUPY VYPNUTIA A PRIDAJTE NASLEDUJÚCE KROKY...**

- Po odpojení prívodu vody a pred odpojením vysokotlakovej hadice vysokotlakový čistič zapnite na 2 – 3 sekundy, kým z čerpadla nevytečie všetka zostávajúca voda. ZARIADENIE IHNEĎ VYPNITE.

**ĎALŠÍ BEH VYSOKOTLAKOVÉHO ČISTIČA BEZ PRÍVODU VODY SPÔSOBÍ VÁŽNE POŠKODENIE ZARIADENIA!**

- Vysokotlakový čistič, diely a príslušenstvo vždy skladujte v priestoroch s teplotou nad 0 °C (32 °F).

**VAROVANIE: NEDODRŽANIA TÝCHTO POKYNOV NA SKLADOVANIE BUDE MAŤ ZA NÁSLEDOK POŠKODENIE ZOSTAVY ČERPADLA.**

### Údržba

- Tento vysokotlakový čistič sa dodáva s uzavretým mazacím systémom, takže nie je potrebné pridávať olej.
- Pred použitím skontrolujte všetky hadice a príslušenstvo, či nie sú poškodené.
- Vstupný filter pravidelne kontrolujte, či sa v ňom nenachádzajú usadeniny. Pravidelným čistením filtra zaisťte maximálny výkon.

**KEĎ JE VYPÍNAČ V POLOHE „I“, ZARIADENIE SA NEZAPNE**

Porucha elektrickej zásuvky

Skontrolujte, zástrčku, zásuvku a poistky

Nesprávne napätie

Skontrolujte, či je napätie správne

Napájací kábel nie je zasunutý do zásuvky  
Zasuňte napájací kábel

## ČERPADLO NEDOSAHUJE PRIMERANÝ TLAK ALEBO TLAK KOLIŠE

Vstupný vodný filter je upchatý  
Vyberte filter a vyčistite ho  
Čerpadlo nasáva vzduch  
Utiahnite spoje/odvzdušnite systém  
Sacie ventily sú upchaté/opotrebované  
Vyčistite alebo vymeňte ventily  
Priemer záhradnej hadice je príliš malý  
Vymeňte ju za hadicu s priemerom 3/4"  
Prívod vody je obmedzený  
Skontrolujte zamotanie alebo netesnosť hadice  
Nedostatočný prívod vody  
Zdroj vody otvorte naplno

## VYSOKOTLAKOVÝ ČISTIČ NEMÁ ALEBO NEUDRŽÍ TLAK

Nadmerné množstvo vzduchu v prívode vody a čerpadle  
Vypnite zariadenie a prívod vody/Systém odvzdušnite/Podržte spúšť smerom nadol

### TECHNICKÉ ÚDAJE

Napätie siete	220 – 240 V~
Frekvencia siete	50 Hz
Príkon	1600W
Prevádzkový tlak	9 MPa
Prípustný tlak	13 MPa
Spotreba vody	420 l/h.
Max. tlak prívodu vody	1,2 MPa
Max. teplota vody	50 °C

Úroveň akustického tlaku meraná podľa

ISO 3744:

LpA (akustický tlak)	74,3 dB (A)	KpA=3
LWA (akustický výkon)	87 dB (A)	KwA=3

Učinite zodpovedajúce opatrenia k ochrane sluchu  
Používajte ochranu sluchu, vždy keď akustický tlak presiahne úroveň 80 dB (A)

Vážená efektívna hodnota zrýchlenia podľa  
ISO 3744: <2,5 m/s<sup>2</sup>

! Výstraha:

Hodnota emisie vibrácií počas aktuálneho použitia elektrického ručného náradia sa môže líšiť od deklarovanej hodnoty v závislosti od spôsobu, akým je náradie použité a v závislosti od nasledovných podmienok::

Spôsob použitia el. náradia a druh rezaného alebo vŕtaného materiálu. Stav náradia a spôsob jeho udržiavania. Správnosť voľby používaného príslušenstva a zabezpečenie jeho ostrosti a dobrého stavu. Pevnosť uchopenia rúkavít, použitie antivibračných zariadení. Vhodnosť použitia el. náradia na účel pre ktorý je naprojektované a dodržiavanie pracovných postupov podľa pokynov výrobcu .

Ak tohto náradie nie je vhodne používané, môže spôsobiť syndróm chvenia ruky-ramena.

! Výstraha: Na spresnenie je potrebné zobrať do úvahy úroveň pôsobenia vibrácií v konkrétnych podmienkach použitia vo všetkých častiach prevádzkového cyklu, ako sú doby, keď je ručné náradie okrem doby prevádzky vypnuté a keď beží naprázdno a teda nevykonáva prácu. Toto môže výrazne znížiť úroveň expozície počas celého pracovného cyklu.

Minimalizujte riziko vplyvu otrasov, používajte ostré dláta, vrtáky a nože.

Náradie udržiavajte v súlade s týmito pokynmi a zabezpečte jeho dôkladné mazanie (ak sa to požaduje).

Pri pravidelnom používaní náradia investujte do antivibračného príslušenstva.

Náradie nepoužívajte pri teplotách nižších ako 10 °C. Svoju prácu si naplánujte tak, aby ste si prácu s el. ručným náradím produkujúce vysoké chvenia rozložili na viacero dní.

Zmeny vyhradené!

### OCHRANA ŽIVOTNÉHO PROSTREDIA

### SPRACOVANIE ODPADU



Elektronáradie, príslušenstvo a obaly by mali byť dodané k opätovnému zhodnoteniu nepoškodzujúcemu životné prostredie.

### Nevyhadzujte elektronáradie do domového odpadu!

Podľa európskej smernice WEEE (2012/19/EU) o starých elektrických a elektronických zariadeniach a jej aproximácie do národných zákonov neupotrebitelné elektronáradie odovzdajte v predajni pri nákupe podobného náradia, alebo v dostupných zberných strediskách určených na zber a likvidáciu elektronáradia. Taktodovzdané elektronáradie bude zhromaždené, rozrobené a dodané k opätovnému zhodnoteniu nepoškodzujúcemu životné prostredie.

### ZÁRUKA

Špecifikáciu záručných podmienok nájdete v záručnom liste.

### Dátum výroby.

Dátum výroby je zakomponovaný do výrobného čísla uvedeného na štítku výrobku.

Výrobné číslo má formát:

ORD-YY-MM-SERI kde ORD je číslo objednávky, YY je rok výroby, MM je mesiac výroby, SERI je sériové číslo výrobku.

## Általános biztonsági utasítások

### A következő biztonsági utasításokat figyelmesen olvassa el, jegyezze meg és őrizze meg.

Figyelmeztetés! Az elektromos gépek és szerszámok használata esetén fontos respektálni és betartani a következő biztonsági utasításokat az elektromos áram által okozott balesetek, személyi sérülések és a tűz keletkezése veszélyének meggátolásának szempontjából. Az elektromos szerszámok<sup>1)</sup> kifejezésébe magába foglalja nemcsak az elektromos áram által táplált (kábel nélküli), de az akkumulátorral táplált szerszámokat is (kábel nélküli).

Őrizze meg a figyelmeztetéseket és utasításokat a jövőbeni használathoz.

#### 1. Munkavégzési terület

**a)** A munkavégzési területet tiszta tisztán és jól megvilágítottá.  
**b)** A rendeltetés és a nem megfelelő megvilágítás gyakran a balesetek okozói. Rakja el a szerszámokat, amelyek éppen nem használ.  
**b)** Ne használjon elektromos szerszámokat olyan környezetben, ahol tűz vagy robbanásveszély állhat fenn, tehát olyan helyeken, ahol gyúlékony fűzőanyagok, gázok vagy porok találhatók. Az elektromos szerszámokban szikrák keletkeznek, melyek előidézhetik a porok és gőzök gyúllását. Gondoskodjon arról, hogy az állatok ne férjenek hozzá a szerszámhoz.

**c)** Az elektromos szerszámok használatakor akadályozzák meg az illetéket személyek, főleg a gyerekek bejárást a munkavégzési területre. Ha zavarva vannak a munka közben, elvezethetik a kontrollt a munkatevékenység felett. Semmi esetre se hagyja az elektromos szerszámot felügyelet nélkül.

#### 2. Biztonsági utasítások elektr. árammal való munkavégzéskor

**a)** Az elektromos szerszám kábelének hálózati csatlakozójának meg kell felelnie az aljzatnak. Soha semmilyen körülmény között ne hajtsanak végre módosításokat az elektromos kábelben. Olyan szerszámra, amely elektromos csatlakozója védőértekezéssel van ellátva, soha ne használjon elosztót, sem egyéb adaptert. A sérteletlen hálózati csatlakozók és a megfelelő aljzatok csökkentik az elektromos áram által okozott sérülések veszélyét. A sérült vagy összegabalyított kábelek növelik az elektromos áram által okozott sérülések veszélyét. Abban az esetben, ha a hálózati kábel megsérült, ezt cseréljük speciális hálózati kábelre, amelyet a gyártónál, illetve ennek üzleti képviselőjénél szerezhet be.

**b)** Óvakodjon a testrészek érintkezéséről a földelt területek, például a csövezetek, központi fűtőtestek, gáztűzhelyek és hűtőszekrények esetében. Az elektromos áram által okozott sérülések veszélye nagyobb, ha az Ön teste érintkezésben áll a földdel.

**c)** Az elektromos szerszámokat ne tegye ki az eső, pára és víz hatásainak. Az elektromos szerszámokhoz sose nyúljon vizes kézzel. Sose mossa föl a szerszámot, ne mártsa be víz alá az elektromos szerszámokat.

**d)** Sose használja az elektromos kábelét más célokra, mint ami a rendeltetés. Soha ne húzzák vagy hordozzák az elektromos szerszámokat az elektromos kábelük által. Soha a kábelen keresztül húzzák ki az elektromos szerszám hálózati csatlakozóját az aljzatból. A csatlakozódugót ne húzzák a kábelnél fogva. Úgyeljen, hogy az elektromos csatlakozókábel ne sérüljön meg éles, sem forró tárgyal.

**e)** Az elektromos szerszámok kizárólag váltóárammal való működésre voltak kidolgozva. Mindig ellenőrizze, hogy a hálózati feszültség megfelelő-e a szerszámhoz levő címkén feltüntetett adatokkal.

**f)** Sose dolgozzon olyan szerszámmal, amelynek sérült az elektromos kábele, vagy a hálózati csatlakozója, netán leesejt vagy másképpen van megsérülve.

**g)** Hosszabbító kábel használata esetén mindig ellenőrizze, hogy annak műszaki paraméterei megfeleljenek-e a szerszám ismertető címkéjén feltüntetett adatoknak. Amennyiben az elektromos szerszámot a szabadban használja, alkalmazzon olyan hosszabbító kábel, amely alkalmas a szabadban való használatra. Hosszabbító dobok használata esetén tegye le azokat, hogy megelőzzék azok túlmelegedését.

**h)** Amennyiben az elektromos szerszám nedves környezetben vagy a szabadban használja, csak akkor szabad használni azt, ha az 30 mA-es túláramvédelemmel ellátott áramkörbe van bekötve. /RCD/ védelemmel ellátott áramkör használata csökkenti az áramütés veszélyét.

**i)** Az elektromos kézi szerszámot kizárólag a megmaroklása kialakított szigetelt felületre tartsa, mivel működés közben a vágó- vagy fűrészszámmal rejtett vezetékek vagy saját kábelével érintkezhet.

#### 3. Személyek biztonsága

**a)** Az elektromos szerszámok használatakor legyenek figyelmesek, maximálisan figyeljenek oda a végzett tevékenységre, amit éppen végrehajtanak. Özpontosítsanak a munkára. Sose dolgozzanak elektromos szerszámokkal ha fáradtak, kábítószert, alkoholt vagy gyógyszereket hatása alatt vannak. Egy pillanattal figyelmen kívül hagyja az elektromos szerszámok használatakor komoly sérüléseket is okozhat. Az elektromos szerszámok használata közben ne egyenek, ne igyanak és ne dohányozzanak.

**b)** Használjon munkavédelmi eszközöket. Mindig használjon munkavédelmi szemvédőt. Használjon olyan munkavédelmi eszközöket amelyek megfelelnek az adott munkának. A munkavédelmi eszközök, mint pl. a respirátor, biztonsági lábbeli csúszásgátló talpazattal, fejdővel vagy hallásvédővel, a munkafeltételekhez való alkalmazáshoz csökkentik a személyek sérüléseinek veszélyét.

**c)** Óvakodjon a nem szándékos elektromos szerszámok beindításától. Ne helyezzenek át szerszámot úgy, hogy feszültség alatt van és melynek be-, kikapcsolóján raktartják az ujjukat. A hálózatra való kapcsolás előtt győződjön meg arról, hogy a be-, kikapcsoló a „kikapcsolt” helyzetben van. A szerszámok áthelyezése vagy hálózati aljzatba való helyezése melyeknek be-, kikapcsolóján raktartják az ujjukat, vagy a be-, kikapcsolójuk a „bekapcsolt” helyzetben van a balesetek okozójává válhat.

**d)** A szerszámok bekapcsolása előtt távolítsa el az összes beállítókulcsot és eszközöket.

**e)** Mindig egyensúlyban és stabil állásban dolgozzon. Csak ott dolgozzon, ahova biztosan ér. Sose becsúszjon túli az erejét és saját képességeit. Ha fáradt, ne használja az elektromos szerszámokat.

**f)** Űltájkodjon megfelelő módon. Használjon munkaruhát. Munkavégzéskor ne hordjon bő öltözetet és ékszereket. Úgyeljen arra, hogy az Ön haja, ruhája, kesztyűje vagy más testrésze ne kerüljön közvetlenül közelbe az elektromos szerszámok rotációs vagy felforrósodott részéhez.

**g)** Kapcsolja az elektromos berendezést a porszivóhoz. Ha a berendezés rezekciós porszivót vagy pórkapogó csatlakozóval, győződjön meg arról hogy a porszivó berendezés megfelelően van-e csatlakoztatva, ill. használva. Ha ilyen berendezések használata meggátolhatja a por által keletkezett veszélyt.

**h)** A munkadarabot erősen rögzítse. A megmunkálendő munkadarab rögzítése használjon asztalos szorítókat vagy satut.  
**i)** Ne használjon semmilyen szerszámot, ha alkohol, drog, gyógyszer vagy más kábító-, függőséget okozó anyagok hatása alatt áll.  
**j)** A berendezést nem kezelhetik olyan személyek (gyerekekkel is beleértve), akik csökkentett testi, értelmi vagy mentális képességekkel rendelkeznek, vagy akiknek nincs megfelelő tapasztalatuk és vonatkozó tudásuk, csak abban az esetben, ha a megfelelő felügyelet biztosított, illetve a berendezés működtetéséhez megkapták a szükséges utasításokat a biztonságukért felelős személytől. A gyerekeknek felügyelet alatt kell lenniük, hogy a berendezéssel ne játszhassanak.

**4. Az elektromos szerszámok használata és karbantartása:**

**a)** Az elektromos szerszámot bármilyen munkában előfordult probléma tisztítás vagy karbantartás, tisztítás vagy karbantartás előtt, ill. minden áthelyezés esetén vagy használaton kívül mindig kapcsolja le az elektromos hálózatról. Soha ne dolgozzon az elektromos szerszámmal, ha bármilyen módon megsérült.  
**b)** Ha a szerszám furcsa hangot vagy bűzt bocsát ki, azonnal fejezze be a munkát.  
**c)** Ne térjelje túl az elektromos szerszámot. Az elektromos szerszám jobb tartózkodású és biztonságosabb felolgozni, ha olyan fordulatban van, melyre dolga amelyre terveztek. Az adott munkára a megfelelő szerszámot használja. A megfelelő szerszám jól és biztonságosan fog dolgozni abban a munkában amire gyártották.  
**d)** Ne használjon elektromos szerszámot, amelyet nem lehet biztonságosan be- és kikapcsolni a be-, kikapcsolással. Az ilyen szerszám használata veszélyes. A hibás kapcsolás meg kell javítani az arra szakosodott szervizben.  
**e)** Az elektromos szerszámot kapcsolja le a hálózatról még mielőtt módosítaná a beállításait, tartozékainak cseréjével vagy karbantartásával. Ez az intézkedés korlátozza a véletlenszerű beindítás veszélyét.  
**f)** A használaton kívüli elektromos szerszámot tárolja olyan helyen, amihez nem tudnak hozzáférni sem gyerekek, sem illetéketlen személyek. Az elektromos szerszámok a tapasztalatlan felhasználók kezében veszélyesek lehetnek. Az elektromos szerszámokat száraz és biztonságos helyen tárolja.  
**g)** Az elektromos szerszámokat tartsa jó állapotban. Rendszeresen ellenőrizze a szerszámok mozgó részeinek a mozgóképességét. Ellenőrizze, hogy nem történt-e sérülés a biztonsági burkolaton, vagy más részein, amelyek veszélyeztethetik az elektromos szerszámok biztonságosságát. Ha a szerszám megsérült, a további használat előtt biztosítsák be a javítást. Sok baleset okozója az elektromos szerszámok helytelen karbantartása.  
**h)** A vágó szerszámokat tartsák élesen és tisztán. A helytelen karbantartott és károsított szerszámok megkönnyítik a munkát, korlátozzák a baleset veszélyét és jobban ellenőrizhető a velük való munka. Más kellék használata, mint amely a használati utasításban van feltüntetve az importált a szerszám meghibásodását idézheti elő és baleset okozója lehet.  
**i)** Az elektromos szerszámokat, kelleket, munkaeszközöket, stb. használja ezen utasítások alapján és oly módon, amely elő van írva konkrét elektromos szerszámokra, figyelembevéve az adott munkafeltételeket és az adott típusú munkát. A szerszámok használata más célokra, mint amelyekre gyártóra voltak veszélyes helyzetekhez vezethet.  
**5. Az akkumulátoros szerszámok használata**  
**a)** Az akkumulátor behelyezése előtt győződjön meg arról, hogy a kapcsoló a „0-kikapcsolt” helyzetben van. A bekapcsolt állapotban lévő szerszámba való akkumulátor behelyezése veszélyes helyzetet okozója lehet.  
**b)** Az akkumulátor töltésére csak a gyártó által előírt töltőt használja. Más fajta akkumulátor töltő használata túlzéseset idézheti elő.  
**c)** Csak olyan akkumulátort használjon, amely előírt az adott szerszámhoz. Más fajta akkumulátor töltő használata balesetet, ill. túlzéseset idézhet elő.  
**d)** Ha az akkumulátor használaton kívül van túljáró elkülönítve a fém tárgyaktól, mint például a kapcsok, szorítók, csavarok vagy más apró fém tárgyaktól amelyek előidézhetik az akkumulátor két kontaktusának összekapcsolását. Az akkumulátor rövidzárlata balesetet okozhat, égési sebeket és túlzéseset idézhet elő.  
**e)** Az akkumulátorok nem bírunk kiemelésen. Kíméletlen bánásmóddal az akkumulátorból kifolyhat az elektrolit. Kerüljük a közvetlen érintkezést az elektrolittal. Ha mégis érintkezés kerülünk az elektrolittal, az érintet helyet mossuk le vízzel. Ha az elektrolit a szemünkbe kerül, azonnal menjünk orvoshoz. Az akkumulátor elektrolitje ingerületet vagy égésszerűséget okozhat.  
**6. Szerviz**  
**a)** Ne szereljük az egyes szerszámok részeit, ne végezzünk el maguk javításokat, más módon se nyúljanak bele a szerszámokba. A berendezések javítását bízzuk szakemberrel vagy szervizzel.  
**b)** A termék mindennemű javítása vagy módosítása a mi vállalatunk beleegyezése nélkül nem engedélyezett (balesetet idézhet elő, vagy kárt okozhat a felhasználónak).  
**c)** Az elektromos szerszámokat mindig certifikált szervizben javíttassuk. Csak eredeti vagy ajánlott pótalkatrészeket használjanak. Ezzel garantálja Ön és szerzárma biztonságát.



## KIEGÉSZÍTŐ BIZTONSÁGI UTASÍTÁSOK

- A használatba vétel megelőzően olvassa el a jelen Biztonsági utasításokat, majd őrizze meg őket.

### ! - Ez a jelkép a lehetséges személyi sérülésekre, vagy a szerszám megsérülésének veszélyére hívja fel a figyelmet.

Soha ne irányítsa a magasnyomású fúvókát személyekre vagy állatokra.

Soha ne fogyasszon a magasnyomású mosóval folytatott munkavégzés előtt és alatt szeszes italokat se gyógyszereket.

Soha ne dolgozzon a magasnyomású mosóval, ha vízben áll.

Soha ne érjen nedves kézzel elektromos csatlakozóbemenethez.

Soha ne hagyja vízben feküdni az elektromos csatlakozódugót.

Soha ne használja a magasnyomású mosót rácsatlakoztatott vízbekötés nélkül.

Soha ne csatlakoztasson a magasnyomású mosóhoz forró vizet

A termék használata előtt olvassa el a teljes kezelési útmutatót. Őrizze meg az összes biztonsági rendelkezést.

Soha ne használja a magasnyomású mosót, ha fáradt, vagy alkohol, esetleg gyógyszer hatása alatt van.

Kispriccelés vagy sérülés veszélye - a nagynyomású vízszugart soha ne irányítsa semmilyen személyre se állatra.

Soha nem engedje, hogy a nagynyomású mosót gyermekek kezeljék.

Ha a nagynyomású mosót gyermekek közelében használja, fokozottan körültekintően járjon el.

Sajátítsa el a berendezés azonnali kikapcsolásának és nyomáscsökkenésének módját. Alaposan ismerkedjen meg a berendezés kezelőszerveivel.

Legyen figyelmes - mindig legyen áttekintve arról, hová irányítja a nagynyomású vízszugarat.

Győződjön meg róla, hogy a tisztítani kívánt területen senki sem tartózkodik.

Mindig viseljen megfelelő lábbelit, és ügyeljen az egyensúlya megőrzésére - ne nyújtózkodjon messzebbre, mint ameddig elér, és ne lépjen rá instabil felületekre.

A munkaterületen megfelelő vízelvezetésre van szükség, ily módon csökkenthető a csúszós felületek okozta személyi sérülések kockázata.

Tartsa be a kezelési útmutatóban ismertetett utasításokat.

Az elektromos áramütés okozta halálos sérülések kockázatának csökkentése érdekében biztosítsa, hogy minden csatlakozás száraz helyen és a talajszint fölött található. Soha ne érintse meg a csatlakozódugót nedves kézzel.

Otthoni kültéri használatra.

A magasnyomású tömlő kopás, helytelen használat, összegabalyodás stb. miatt szívroghat. Ne használja a tömlőt, ha sérült.

Ne használja a nagynyomású mosót éghető anyagok, éghető gőzök vagy por közelében.

Belelegezve vagy lenyelve egyes vegyi anyagok vagy tisztítószerek egészségre ártalmasak lehetnek, és súlyos sérülést okozhatnak. Gőzök belelegzésének veszélye esetén használjon maszkot vagy légzőkészüléket. Olvassa el a maszkhoz mellékelt összes utasítást, hogy biztos lehessen benne, hogy a maszk megfelelő védelmet nyújt a káros gőzök belelegzésével szemben.

Hűvös időben a magasnyomású mosó bekapcsolása előtt ellenőrizze le a berendezés összes részét, és győződjön meg róla, hogy nem képződött rajta jegesedés. Soha ne tárolja a készüléket olyan helyen, ahol a hőmérséklet 0° C alá csökkenhet.

**SOHA A KÉSZÜLÉK SEMMILYEN RÉSZÉT NE ALAKÍTSA ÁTI SOHA ne használja a készüléket, ha sérültek vagy hiányoznak egyes alkatrészei, vagy védőpalást és burkolati elemek nélkül.**

Mindaddig, amíg a készülék nyomás alá van helyezve, hagyja a nagynyomású tömlőt a nagynyomású mosóhoz és szórópisztolyhoz csatlakozva. Ha a rendszer nyomás alatt van, a tömlő lecsatlakoztatása veszélyes és sérüléseket okozhat.

Ha a kapcsoló ON állásban található, soha ne hagyja felügyelet nélkül a nagynyomású mosót.

A vízszugart minden esetben elektromos vezetékű távra irányítsa, ellenkező esetben halálos áramütés veszélye áll fenn.

A magasnyomású mosó használata során a folyadékot legfeljebb a készülék esetében megengedett maximális nyomással használja. Soha ne kapcsolja be a nagynyomású mosót víz bekötése nélkül. A készülék víz nélküli használata a berendezés helyrehozhatatlan megkárosodásához vezethet.

Győződjön meg róla, hogy a nagynyomású mosóhoz használt víz nem szennyezett, valamint nem tartalmaz sem homokot, sem korrozív hatású vegyi anyagokat. A szennyezett víz használata lerövidíti a nagynyomású mosó hosszú élettartamát.

**FIGYELEM** - A nagynyomású mosó különböző tevékenységekhez használható, beleértve az autók, hajók, teraszok, lapfelületek, garázsozok stb. mosását is, amikor is a magas nyomás a szennyeződések és lerakódások eltávolításához szükséges.

Helytelen használat esetén a nagynyomású vízszugár károsíthatja a megtisztítandó tárgy felületét! További információkat a "Kezelési utasítások" c. fejezetben talál. A vízszórás minden esetben először szabad térben próbálja ki.

SOHA ne próbálja meg a nagynyomású mosót a tömlőjénél húzva áthelyezni. Minden esetben a készülék tetején található markolatot használja.

A nagynyomású szórópisztolyt és csőtoldatot mindig mindkét kezével tartsa. Az egyik kezét tartsa a szórópisztolyon/kioldón, a másik kezével támassza meg a csőtoldatot (lásd az ábrát).

Tisztítószert permetezése esetén a nagynyomású mosót csak alacsony nyomáson használja. Miután felvitte a tisztítószert, mossa le a munkafelületről az állítható fúvóka segítségével.

Az erős vízszugár okozta balesetek, sérülések

megelőzése érdekében soha ne fordítsa a vízugarat személyek vagy háziállatok irányába, és nem helyezze semmilyen testrészét a vízugarba.

A rosszul tömített tömlők és csatlakozók szintén vezethetnek spriccelő vízugar okozta sérülésekhez. A tömlőket vagy csatlakozókat ne fogja meg.

Az ütés okozta sérülések kockázatának elkerülése érdekében bekapcsolt gép esetén a mosófejjel ellátott tömlőt biztonságosan, két kézzel fogja.

A nem száraz körülmények közötti használat, valamint a biztonságos lépések be nem tartása áramütést okozhat.

Vigyázat! A szórópisztolyt soha ne fordítsa emberek, állatok, a gép teste, az áramforrás, valamint semmilyen elektromos készülék ellen.

Ne csatlakoztassa a gépet ivóvíz forráshoz.

## ÁRAMÜTÉSEK ELLENI VÉDELEM

# Ha a berendezést medencében, kerti tóban, esetleg hasonló víztartályokban használja, szükséges kiegészítő kapcsoló felszerelése, az elektromos áramcsapás elleni védelem miatt. E kapcsolót üzembiztos állapotban kell tartani a berendezés biztonsága és megbízhatósága biztosítása céljából.

! A szerelésért felelős villanyszerelő köteles ellenőrizni, hogy az elektromos csatlakozás és a földelő csipető megfelel az elektrotechnikai szabványoknak.

Ezen berendezés használata csak akkor engedélyezett, ha olyan elektromos áramkörre van kapcsolva, amely 30 mA áramvédővel van ellátva.

! A berendezés villás csatlakozóval és védő érintkezővel van felszerelve. Az elektromos konnektornak is jó földeléssel kell rendelkeznie. A rövidzárlat okozta meghibásodásokra a garancia nem érvényes!

## ŐRIZZE MEG A BIZTONSÁGI ELŐÍRÁSOKAT !!!

## LEÍRÁS

- A. Tisztítószeres palack
- B. Vízszűrő
- C. Gyorscsatlakozó
- D. Hosszabbító tömlő
- E. Állítható szórófej
- F. Szórópisztoly
- GNagynyomású tömlő

## Piktogramok

A termék dobozán található piktogramok:

- a) A hálózat értékei
- b) Bemelő teljesítmény
- c) Nyomás
- d) Maximális nyomás
- e) Vízfogyasztás

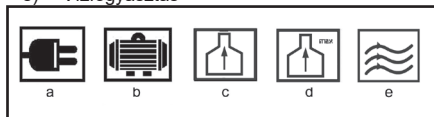

## ÜZEMELTETÉS ÉS HASZNÁLAT

Az Gardenius szerszámcsalád kizárólag otthoni barkácsolásra és hobbi használatra alkalmas.

A gyártó és az importőr nem javasolja a szerszámok használatát sem szélsőséges körülmények közepette, sem túlzott terhelés esetén.

Bármilyen további követelmény a gyártó és vásárló közti megegyezés tárgya.

A. Csúsztassa a hosszabbító csövet (D) a szórópisztolyba (F) Nyomja a hosszabbító csövet (D) a szórópisztolyba (F), majd fordítsa el az óramutatók járásával azonos irányba, amíg a helyére nem kattann. A két rész megfelelő összecsatlakoztatását követően a szórófejet (F)meghúzza a két rész nem kapcsolható szét.

Ugyanígy helyezze be a szórófejet a tisztítószerezrel, annak függvényében, hogy mely toldat a legmegfelelőbb a tisztítandó felület tekintetében. A pisztolyba mindig csupán egyetlen toldat illeszhető. A helyes használatához minden toldatot be kell csúsztatni a szórópisztolyba.

B. Illessze a hosszabbító csőbe (D) az állítható szórófejet (E); mivel gyorscsatlakozóról van szó, elég egyenesen és erőteljesen benyomni a hosszabbító csövet (D), amíg be nem kattann a helyére. A két rész megfelelő összecsatlakoztatását követően a szórófejet (F) meghúzza a két rész nem kapcsolható szét.

Ugyanígy helyezze be a turbó szórófejet, annak függvényében, hogy mely toldat a legmegfelelőbb a tisztítandó felület tekintetében. A hosszabbító csőbe (D) mindig csupán egyetlen toldat illeszhető. A helyes használatához minden toldatot be kell illeszteni a hosszabbító csőbe (D).

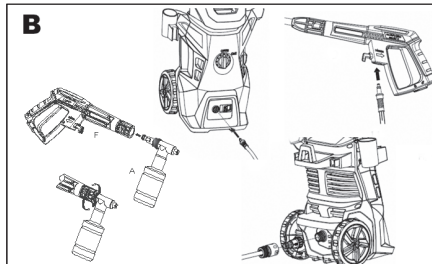
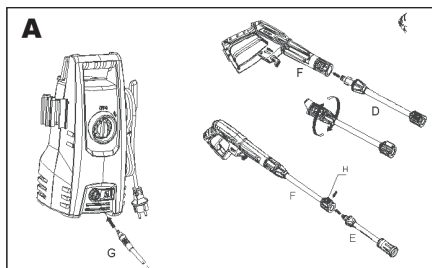

Csatlakoztassa a nagynyomású tömlőt (C) a nagynyomású mosó vízkimenetéhez. Csúsztassa bele, és

a szivárgás megakadályozása érdekében rögzítse a gyorscsatlakozóval (B). A két elem megfelelő összekapcsolatát követően azok egyszerű meghúzással nem kapcsolhatók szét.

Csatlakoztassa a nagynyomású tömlőt (G) a szórópisztolyhoz (F). Csúsztassa bele, és a szivárgás megakadályozása érdekében rögzítse a gyorscsatlakozóval (B). Miután megfelelően összekapcsolta az elemeket, a szórópisztolyt (F) meghúzva nem csatlakoztathatók szét.

Illeszze a szórópisztolyba (E) a tisztítószeres szórófejet (J). Nyomja az állítható szórófejet a szórópisztolyba (J), majd fordítsa el az óramutatók járásával azonos irányba, amíg a helyére nem kattann. A két rész megfelelő összekapcsolatát követően a szórópisztolyt (E) meghúzva a két rész nem kapcsolható szét.

## Bekapcsolás

A magasnyomású mosó hideg vízre csatlakoztatását követően a következő a teendő:

- Győződjön meg arról, hogy a be/ki kapcsoló kikapcsol (OFF) állásban található.
- Csatlakoztassa a kerti tömlőt a bemeneti csatlakozóhoz.
- Csúsztassa a szórópisztolyba az állítható szórófejet az összeszerelési útmutató 1. pontjában ismertetett módon.
- Csatlakoztassa a nagynyomású tömlőt a nagynyomású kimeneti csatlakozóhoz az összeszerelési útmutató 2. pontjában ismertetett módon.
- Csatlakoztassa a nagynyomású tömlőt a szórópisztolyhoz az összeszerelési útmutató 3. pontjában ismertetett módon.
- Csatlakoztassa a nagynyomású tömlőt a tisztítószeres palackhoz az összeszerelési útmutató 4. pontjában ismertetett módon.
- Nyissa teljesen ki a belépő víz szelepet.
- A berendezés bekapcsolása előtt nyomja meg a szórópisztoly kioldóját, hogy a szivattyúból és a tömlőből távozhasson minden maradék levegő.
- Kapcsolja be a magasnyomású mosót az ON/OFF kapcsoló bekapcsolt (ON) helyzetbe állításával. **FIGYELEM:** A motor nem fut folyamatosan, csak akkor, ha megnyomjuk a kioldót.

**FIGYELEM - KISPRICCELŐ VÍZSUGÁR VESZÉLYE!**  
A kioldó benyomását követően a készülék spriccelni kezd. A használatot követően kikapcsolt berendezésben továbbra is nagy a nyomás. A szórópisztolyt biztonságos irányba tartsa, a túlzott nyomást engedje ki. A nagy nyomású vízugarat SOHA ne irányítsa emberre se állatra.

## Automatikusan be- és kikapcsolás

A magasnyomású mosó önműködő kapcsolóval van felszerelve. A magasnyomású tisztító kizárólag akkor működik, ha a kapcsoló ON állásban található, és a felhasználó benyomja a szórópisztoly kioldóját. Amikor elengedi a kioldót, hogy leállítsa a vízszórást,

a magasnyomású mosó motorja automatikusan leáll. A magasnyomású mosó újbóli bekapcsolásához ismét nyomja meg a kioldót. Ha nem kívánja tovább használni a magasnyomású mosót, engedje el a kioldót, és a készülék kapcsolóját állítsa OFF helyzetbe. A nem használt vagy nem felügyelt berendezésnek minden esetben teljesen kikapcsolt állapotúnak kell lennie.

## A szórópisztoly légtelenítése

A magasnyomású tisztító használata előtt nagyon fontos a szórópisztoly légtelenítése. A magasnyomású mosó szerelési útmutatója az "Összeszerelési utasítások" c. fejezetben olvasható. Ha légteleníteni kívánja a szórópisztolyt, egyszerűen csatlakoztassa a kerti locsolótömlőt a magasnyomású mosóhoz, és az elektromos megtáplálás bekapcsolása ELŐTT húzza meg a kioldót. Ez lehetővé teszi, hogy a magasnyomású mosóban és szórópisztolyban található levegő a berendezés használatba vétele előtt távozzon. Nyomja be kb. egy percig a kioldót, hogy a berendezésben lévő összes levegő távozhasson. E művelet során alacsony nyomású víz folyik a szórópisztolyból. A légtelenítéssel kapcsolatosan további tippeket a "Kezelési utasítások" c. fejezetben olvashat.

## A szórópisztoly biztonsági reteszelő

A magasnyomású mosó szórópisztolyának kioldója biztonsági reteszelővel rendelkezik. Ha nem használja a magasnyomású mosót, használja a biztonsági reteszelőt a magasnyomású vízszórás véletlenszerű bekapcsolásának megelőzése érdekében.

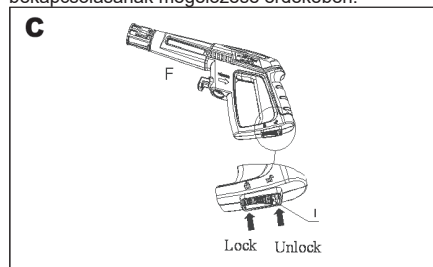

## Állítható szórófej

Az állítható szórófej lehetővé teszi tetszőleges szórási szög beállítását a szélestdől (1. ábra) a fókuszáltság (2. ábra). Ha a magasnyomású mosót falapok, burkolati elemek, járművek stb. tisztításához kívánja használni, először mindig szélesebb szórási szöget alkalmazzon legalább 90 cm távolságból, megelőzendő a tisztítani kívánt felület megsérülését. Minden esetben olyan próbafelülettel szórásával kezdje, amelyen nem találhatók sem személyek, sem tárgyak.

- Figyelem: Helytelen használat esetén a nagynyomású vízugar veszélyes lehet. A szórófejet soha ne irányítsa személyekre, áram alatt lévő elektromos berendezésekre se magára a magasnyomású mosóra.
- Soha ne irányítsa a szórófejet saját magára sem más személyekre azért, hogy megtisztítsa a szennyeződésektől a ruháját vagy a cipőjét.

## Tisztítószer szórófej

A beépített tisztítószer adagoló lehetővé teszi a legkülönbözőbb formájú tisztítószer alkalmazását a munkafelületen. A tartály kizárólag tisztítószerrel tölts meg. Soha ne öntsön vizet a tartályba. A magasnyomású mosó automatikusan keveri össze a vizet és a tisztítószer. A tisztítószer munkafelületre történő felhordását követően helyezze fel az állítható szórófejet, és nagynyomású vízszugárral mossa le a tisztítószer.

## TISZTÍTÓSZERES HASZNÁLATA

**A MAGASNYOMÁSÚ MOSÓ ALACSONY NYOMÁSON PERMETEZI SZÉT A TISZTÍTÓSZERT. LEÖBLÍTÉSHEZ ÉS MEGTISZTÍTÁSHOZ HASZNÁLJON ÁLLÍTHATÓ VÍZSZÓRÁST.**

**A BIOLÓGIAILAG LEBOMLÓ TISZTÍTÓSZERES FOKOZOTTAN**

**VÉDIK A KÖRNYEZET ÉS A MAGASNYOMÁSÚ MOSÓT.**

**TISZTÍTÓSZERES NEM TÖMÍTIK EL A SZŰRŐT, ÉS HOSSZÚ ÉLETTARTAMA ÉRDEKÉBEN ÖVJÁK A MAGASNYOMÁSÚ MOSÓ BELSŐ RÉSZEIT.**

A tisztítószeres tartályhoz csatlakoztatott szórófejet a tartályt az óramutatók járásával ellentétes irányba csavarva csatlakoztathatja le.

A tartályt kizárólag jóváhagyott tisztítószerrel tölts fel. A tisztítószerrel lassan, tölcser alkalmazásával öntse a tartályba. A két részt a szórófej újbóli tisztítószeres tartályra illesztésével, és az óramutatók járásával megegyező irányú elforgatásával helyezheti fel.

Ha szeretne a munkafelületre tisztítószer felvinni, csatlakoztassa a tisztítószeres szórófejet a szórópisztolyhoz. Kapcsolja ON állásba a magasnyomású mosót. A berendezés bekapcsolásához húzza meg a kioldót. A magasnyomású mosó összekeveri a vizet és a tisztítószer. Ne hagyja, hogy a tisztítószer megszáradjon a tisztítani kívánt tárgy felszínén.

**FIGYELEM: SOHA NE HASZNÁLJON FEHÉRÍTŐSZERT VAGY KLÓRT, SEM MÁS AGRRESSZÍV ANYAGOKAT - BELEÉRTVE A HIGÍTÓKAT TARTALMAZÓ FOLYADÉKOKAT IS (AZAZ GÁZT, OLJÁT) - TOVÁBBÁ TRINÁTRIUM-FOSZFÁTOT, AMMÓNIA-ALAPÚ TISZTÍTÓSZERES VAGY SAVAKAT TARTALMAZÓ TERMÉKEKET. EZEK A VEGETÁRIUMOK KÁRT OKOZHATNAK A BERENDEZÉSBE, ÉS KÁROSÍTHATJÁK A MEGTISZTÍTOTT FELÜLETET IS. MINDIG OLVASSA EL A CÍMKÉT.**

Ha szeretné megtisztítani a munkafelületet, távolítsa el a tisztítószeret, és csatlakoztassa a szórópisztolyhoz az állítható szórófejet. Szórjon nagynyomású vizet a munkafelületre, és addig mossa, amíg az összes maradvány tisztítószer el nem távolítja róla.

Lazítsa meg a szórófejes csövet.

Ha a szórófej eltömődött, a szivattyúban nő a nyomás, ami a víz hirtelen kitorpásához vezethet a készülékből. A szórófej megtisztításához szúrjon bele a lerakódások fellazításához egy tűt.

Az állítható szórófej esetében a (magas vagy alacsony nyomású) szórófej gallérját rendszeresen kenjük vízben nem oldódó kenőanyaggal.

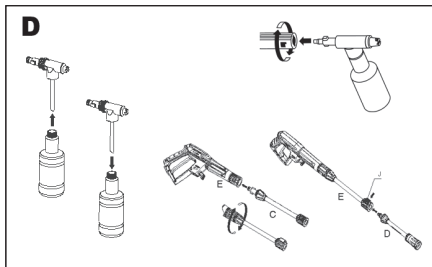

## TISZTÍTÁS ÉS TÁROLÁS

Kapcsolja ki a magasnyomású mosót

**MIUTÁN BEFEJEZTE A MUNKÁT A MAGASNYOMÁSÚ MOSÓVAL, A KÉSZÜLÉK KIKAPCSOLÁSÁHOZ A KÖVETKEZŐK SZERINT JÁRJON EL:**

- Kapcsolja OFF állásba a magasnyomású mosót.
- Zárja el a bejövő vizet.
- A nagynyomású tömlő lecsatlakoztatása előtt fordítsa a szórópisztolyt biztonságos irányba, és engedje ki a nyomás alatt lévő vizet.
- Csatlakoztassa le a nagynyomású tömlőt a magasnyomású mosóról és a szórópisztolyról.
- Csatlakoztassa le a kerti locsolótömlőt a magasnyomású mosóról.
- Vegye le a gyorscsatlakozót a kerti locsolótömlőről, majd az elraktározásához kapcsolja a magasnyomású mosóra telepített csatlakozókhöz.
- Mindkét oldalára megdöntve öntse ki a felesleges vizet a szivattyúból, így a belépő és kimenő csatlakozáscsonkokból kifolyik a maradvány víz.
- Emelje ki a belépő oldali vízsűrőt és a szennyeződések és lerakódások eltávolításához öblítse ki vízzel. A megtisztítását követően helyezze vissza a helyére a szűrőt.
- A tisztítószeres tartályt engedje le, majd öblítse ki folyóvízzel.
- A fennmaradó részekről és csatlakozócsonkokról törölje le a maradvány vizet.
- Állítsa zárt helyzetbe a szórópisztoly biztonsági reteszelőjét.
- A magasnyomású tisztítót, alkatrészeket és tartozékokat 0° C feletti hőmérsékletű helyiségekben tárolja.

Téli és hosszú távú tárolás

**TARTSA BE A KIKAPCSOLÁS FENT ISMERTETETT LÉPÉSEIT ÉS EGÉSZÍTSE KI A KÖVETKEZŐ LÉPÉSEKKEL...**

- A belépő víz lekapcsolását követően és a nagynyomású tömlő lecsatlakoztatása előtt kapcsolja be 2-3 másodpercre a magasnyomású mosót, amíg ki nem

folyik a szivattyúból az összes maradék víz. AZONNAL KAPCSOLJA KI A GÉPET.

A NAGYNYOMÁSÚ MOSÓ VÍZ NÉLKÜLI HASZNÁLATA SÚLYOSAN KÁROSÍTHATJA A KÉSZÜLÉKET!

• A magasnyomású mosót, annak alkatrészeit és tartozékait minden esetben 0° C (32° F) feletti hőmérsékletű helyiségekben tárolja.

FIGYELEM: E RAKTÁROZÁSRA VONATKOZÓ UTASÍTÁSOK BE NEM TARTÁSA A SZIVATTYÚ SÚLYOS KÁROSODÁSAHOZ VEZETHET.

Karbantartás

• A magasnyomású mosót zárt kenési rendszerrel szállítjuk, így olaj hozzáadására nincs szükség.  
• Használat előtt ellenőrizze le az összes tömlő és tartozék épségét.  
• Rendszeresen ellenőrizze a belépő oldali szűrőt, nem tartalmaz-e lerakódásokat. A maximális teljesítmény érdekében rendszeresen tisztítsa meg a szűrőt.

A KAPCSOLÓ „I” ÁLLÁSBAN VAN, DE A GÉP NEM KAPCSOL BE

Konktorhiba

Ellenőrizze le a csatlakozódugót, a konnektort és a biztosítékokat

Helytelen feszültség

Ellenőrizze le, hogy megfelelő feszültség van az áramkörben

A hálózati kábelt nem sikerül a konnektorba csatlakoztatni Csatlakoztassa a tápkábelt.

A SZIVATTYÚ NEM ÉRI EL A MEGFELELŐ NYOMÁST, VAGY A NYOMÁS INGADOZIK

Eltömődött bemeneti szűrő

Vegye ki a szűrőt és tisztítsa meg

A szivattyú levegőt szív be

Húzza meg a csatlakozásokat / légtelenítse a rendszert

Eltömődött/elkopott szelepek

Tisztítsa meg vagy cserélje ki a szelepeket

A kerti tömlő átmérője túl kicsi

Cserélje ki a 3/4" átmérőjű tömlőre

Korlátozott vízellátás

Ellenőrizze le, hogy nem gabalyodott-e össze, vagy nem szivárog-e a tömlő

Elégtelen vízellátás

Nyissa teljesen ki a vízcsapot

A MAGASNYOMÁSÚ MOSÓBAN NINCS NYOMÁS, VAGY NEM TARTJAAZT MEG

Túl sok levegő a belépő vízben és a szivattyúban

Kapcsolja ki a készüléket, és zárja el a vizet/

Légtelenítse a rendszert / Tartsa lefelé a kioldót

kioldót

## GE7W160 TEHNIKAI ADATOK

Hálózati feszültség	220-240 V
Hálózati frekvencia	50 Hz
Teljesítményfelvétel	1600W
Üzemi nyomás	9 MPa
Megengedett nyomás	13 MPa
Vízfogyasztás	420 l/h
Max. belépő oldali víznyomás	1,2 MPa
Max. víz hőmérséklet	50 ° C

ISO 3744 szerint mért hangnyomásszint :

LpA (hangnyomás) 74,3 dB (A) KpA=3

LWA (hangteljesítmény) 87 dB (A) KwA=3

Tegye meg a megfelelő intézkedéseket hallása megőrzése érdekében !

Ha az akusztikus nyomás meghaladja a 80 dB (A) szintet, mindig használjon fülvédőt

ISO 3744 szerint mért effektív gyorsulás <2,5 m/s<sup>2</sup>

! FIGYELMEZTETÉS: Az el. kézi szerszám aktuális használatokor a vibráció kibocsátásának értéke eltérhet a deklarált értéktől attól függően, hogy milyen módon van a szerszám használva a következő feltételek szerint:

Az el. szerszám használatának módja és a vágandó vagy fúrandó munkaanyag fajtája. A szerszám állapota és karbantartásának módja. A használandó tartozék helyes megválasztása s megfelelő állapot és élesség bebiztosítása. A markolat fogásának szilárdsága, antivibrációs berendezés használata. Az el. szerszám megfelelő használata a számára tervezett célra és a gyártó utasítása szerinti munkamenet betartása.

Ha ez a szerszám nem megfelelően van használva, kéz-váll bizsergés szindrómáját válthatja ki.

! FIGYELMEZTETÉS: A pontosítás céljából figyelembe kell venni a vibráció hatásának szintjét konkrét használati feltételeknél az üzemelési folyamat minden részében, mint amilyen az időtartam, ha az el. szerszám az üzemelési időtartamon kívül kikapcsolt és ha üresen fut a gép vagyis nem végez munkát. Ez jelentősen csökkentheti az expozíció szintjét a egész munka folyamat alatt.

Minimalizálja a rezgés befolyásolás kockázatát, használjon éles vésőt, fűrőt és kést.

A szerszám fenntartása ezen utasításokkal összhangban történjen és biztosítsa az alapos kenést (ha megkövetelik).

A szerszám rendszeres használatokor investáljon antivibrációs tartozékba.

A szerszámot ne használja alacsonyabb mint 10°C hőmérsékletnél.

A munkáját úgy tervezze meg, hogy a magas rezgést produkáló el. szerszámmal való munkát töb napra bontsa fel.

A változtatás jogát fenntartjuk!



Az elektromos szerszámot, annak tartozékait és csomagolását, kérjük, adja át a környezetet nem károsító újrahasznosításra.

**Az elektromos szerszámot ne dobja a háztartási hulladékba!**

Az elektromos és elektronikus berendezések hulladékairól szóló WEEE európai irányelv (2012/19/EU) és annak nemzeti törvényekbe való átültetése szerint a használhatatlan elektromos szerszámokat adja le hasonló eszköz vásárlásakor az eladónál, vagy az elektromos szerszámok gyűjtésére és megsemmisítésére kialakított hulladékgyűjtők valamelyikében. Az így leadott elektromos eszközök az összegyűjtés, ill. szétszerelés után átadásra kerülnek a környezetet nem károsító újrahasznosításra.

---

**GARANCIA**

---

A garancia-feltételek részletezése a garancialevélben található.

---

**A gyártás időpontja**

---

A gyártás időpontja kiolvasható a termék címkéjén található gyártási számból.

A sorozatszám formátuma

ORD-YY-MM-SERI ahol az ORD a rendelési szám, YY a termelés éve, MM a gyártási hónap, a SERI a termék sorozatszáma.

## SPLOŠNA VARNOSTNA NAVODILA

Ta varnostna navodila natančno preberite, pomnjenje in ohranite

OPOZORILLO: Pri uporabi električnih strojev in električnih naprav je zaradi zaščite pred poškodbami z električnim tokom, poškodbami oseb in nevarnostjo nastanka požara obvezno potrebno upoštevati ta varnostna navodila. Z izrazom "električna naprava" so v vseh spodaj navedenih navodilih mišljene tako električne naprave, ki se napajajo iz omrežja (preko napajalnega kabla) kot tudi naprave, ki se napajajo preko baterij (brez napajalnega kabla).

Shranite vsa opozorila in navodila za naslednjo uporabo.

## 1. Delovno okolje

a) Poskrbite za čist in dobro osvetljen delovni prostor. Nered in senčni deli na delovni površini so lahko vzrok za poškodbe. Pospravite naprave, ki jih trenutno ne uporabljate.

b) Ne uporabljajte električne naprave v okolju, ki je nevarno za nastanek požara ali eksplozije, to pomeni v prostorih, kjer so prisotne vnetljive tekočine, plini ali prah. V električni napravi prihaja na komutatorju do iskrenja, kar lahko povzroči, da se vnamejo prah ali hlapi.

c) Pri uporabi električne naprave omejite vstop v delovni prostor nepooblaščenim osebam, zlasti otrokom! Če ste izpostavljeni motnjam, lahko izgubite nadzor nad izvajano dejavnostjo. V nobenem primeru ne puščajte električne naprave brez nadzora. Preprečite življenjski dostop do naprave.

## 2. Električna varnost

a) Vtičač električne naprave mora odgovarjati mrežni vtičnici. Vtičača nikoli ne popravljatesami. Za napravo, ki ima na vtičaču zaščitni kontakt, nikoli ne uporabljate razdelilcev ali drugih adapterjev. Nepoškodovano vtičač in primerna vtičnica omejitava nevarnost poškodbe pri udaru električnega toka. Poškodovani ali zapleteni napajalni kablji povečujejo nevarnost poškodbe pri udaru električnega toka. Če je mrežni kablj poškodovan, ga je obvezno potrebno nadomestiti s novim mrežnim kablom, ki ga lahko dobite v pooblaščenem servisnem centru ali pri dobavitelju.

b) Izogibajte se stiku telesa z ozemljenimi predmeti, kot so npr. cevne instalacije, naprave centralnega ogrevanja, štedilniki in hladilniki. Nevarnost poškodbe pri udaru električnega toka je večja, če je vaše telo povezano z zemljo.

c) Ne izpostavljajte električne naprave dežju, vlagi ali mokroti. Električne naprave se nikoli ne dotikajte z mokrimi rokami. Električne naprave nikoli ne umivajte pod tekočo vodo, niti je nikoli ne potopite v vodo.

d) Napajalnega kabla ne uporabljajte za namene, za katere ni bil namenjen. Električne naprave nikoli ne nosite in ne vlecite za napajalni kablj. Vtičača nikoli ne vlecite iz vtičnice za kabl. Preprečite mehanske poškodbe električnih kablov, povzročene z ostrimi ali vročimi predmeti.

e) El. naprava je bila izdelava izključno za napajanje z izmeničnim el. tokom. Vedno preverite, če električna napetost odgovarja podatku, navedenemu na tipski nalepki naprave.

f) Nikoli ne delajte z napravo, ki ima poškodovan el. kabl ali vtičač, ali z napravo,

ki je padla na tla ali je na kakršni koli način poškodovana.

g) Pri uporabi podaljška vedno preverite, če njegovi tehnični parametri odgovarjajo podatkom, navedenim na tipski nalepki naprave. V primeru, da električno napravo uporabljate zunaj, uporabljajte kabl, primeren za zunanjo uporabo. Pri uporabi kolturnega podaljška, je kabl potrebno razviti, da ne bi prišlo do pregretja.

h) Če električno napravo uporabljate v vlažnih prostorih ali zunaj, jo je dovoljeno uporabljati izključno, če je priključena na el. krogotok s FID zaščitnim stikalom  $\leq 30$  mA. Uporaba el. krogotoka s FID zaščitnim stikalom zmanjšuje tveganje poškodbe zaradi udara električne energije.

i) Ročno el. napravo držite izključno za izolirane površine, namenjene oprejemu; pri delovanju namreč lahko pride do kontakta rezalnega ali vrtnalnega dela s skritim vodnikom ali napajalnim kablom.

## 3. Varnost oseb

a) Pri uporabi električne naprave bodite osredotočeni, namenite maksimalno pozornost dejavnosti, ki jo izvajate. Osredotočite se na delo. Ne uporabljajte električne naprave če ste utrujeni, ali se pod vplivom dro, alkohola ali zdravil. Tudi trenutne nepozornosti pri uporabi električnega orodja lahko privede do resne poškodbe oseb. Pri delu z električnim orodjem ne vozite, ne pijte in ne kadite.

b) Uporabljajte zaščitne pripomočke. Vedno uporabljajte zaščito za vid. Uporabljajte zaščitna sredstva, ki odgovarjajo tipu dela, ki ga izvajate. Zaščitni pripomočki, npr. dihalni aparat, zaščitna obutev s zaščito proti dresenju, naglavno pokrivalo ali zaščita za sluh, ki jih uporabljate v skladu s pogoji dela, znižujejo možnost poškodb.

c) Izogibajte se nenamernemu vklopljanju naprave. Naprave, ki je priključena na električno omrežje, ne prenašajte s prstom na stikalo ali na zaganjaču. Pred priklopm na električno omrežje se prepričajte, da sta stikalo ali zaganjač v položaju "izključeno". Prenašanje naprave s prstom na stikalo ali vklopljanje vtičača v vtičnico z vključenim stikalom lahko povzroči resne poškodbe.

d) Pred vklopom naprave odstranite vse pripomočke na vrtljivih delih naprave. Pripomočki, ki ostanejo pritrjeni na vrtljivi deli električne naprave, lahko povzročijo telesne poškodbe.

e) Ohranjajte stabilno držo in ravnotežje. Delajte samo tam, do koder lahko varno sežete. Nikoli ne precenjujete lastnih zmognosti. Električne naprave ne uporabljajte, če ste utrujeni.

f) Oblecite se delu primerno. Uporabljajte delovno obleko. Ne nosite oblačil za prosti čas ali naklita. Bodite pozorni na to, da vaši lasje, obleka, rokavica ali

drug del vašega telesa ne srede preblizu vrtljivih ali vročih delov el. naprave. g) Priključite sistem na sesanje prahu. Če ima naprava možnost priključitve na sistem za lovljenje ali sesanje prahu, ga redno uporabljajte. Uporaba teh sistemov lahko omeji nevarnosti, ki jih lahko povzroči prah.

h) Obdelovavec čvrsto pričvrstite. Za pričvrstitev kosa, ki ga boste obdelovali, uporabite mizarsko spono ali primež.

i) Električne naprave ne uporabljajte, če ste pod vplivom alkohola, drogu, zdravil ali drugih psihotropnih snovi.

j) Ta naprava ni namenjena v uporabo osebam (vključno z otroki) z znižanimi fizičnimi, čutnimi ali mentalnimi sposobnostmi ali s pomanjkanjem izkušenj in znanja, razen če so pod nadzorom ali če so dobile navodila glede na uporabo naprave od osebe, ki je odgovorna za njihovo varnost. Otroci morajo biti pod nadzorom, da se prepričate, da se ne igrajo z napravo.

## 4. Uporaba električnega orodja in vzdrževanje

a) V primeru kakršnihkoli težav pri delu, pred vsakim čiščenjem ali vzdrževanjem, pri vsakem preniku ali po končanem delu el. napravo vedno izklopite iz el. omrežja! Nikoli ne delajte z el. napravo, če je na kakršenkoli način poškodovana.

b) V primeru, da naprava začne oddajati neobičajen zvok ali vonj, takoj prenehajte s delom.

c) El. naprave ne preobremenjujte. Električna naprava bo delovala bolj in bolj varno, če jo boste uporabljali na obratih, za kakršne je bila predvidena. Uporabljajte brezhibno napravo, ki je namenjeno dati dejavnosti. Brezhibna naprava bo opravljala delo, za kakršno je bila sestavljena, bolje in bolj varno.

d) Ne uporabljajte električne naprave, ki je ni mogoče varno vklopiti in izklopiti z nadzornim stikalom. Uporaba takšne naprave je nevarna. Stikalo v okvari mora popraviti pooblaščen servisier.

e) Napravo izklopite iz vira električne energije preden začnete s prilagajanjem, zamenjavo dodatnih delov ali z vzdrževanjem. To opozorilo omejuje nevarnost naključnega vklopa.

f) Električno napravo, ki je ni uporabljate, očistite in shranite tako, da ne bo na doseg otrok in oseb, ki jim dostop ni dovoljen. Električna naprava v rokah neizkušenih uporabnikov je lahko nevarna. Električno napravo shranjujte na suhem in varnem mestu.

g) Električno napravo vzdržujte v dobrem stanju. Redno pregledujte prilagoditev premičnih delov in njihovo premičnost. Preverjajte, če ni morda prišlo do poškodbe zaščitnih pokrovov ali drugih delov, ki bi lahko ogrozili varno delovanje električne naprave. Če je naprava poškodovana, jo pred naslednjo uporabo oddajte v popravilo. Slabo vzdrževane električne naprave povzročijo veliko poškodb.

h) Rezalne dele vzdržujte ostre in čiste. Pravilno vzdrževane in naostreni deli olajajo delo, omejujejo nevarnost poškodb, delo z njimi pa je lažje kontrolirati. Uporaba pripomočkov, ki niso navedeni v navodilih za uporabo, lahko poškodujejo napravo ali povzročijo telesne poškodbe.

i) Električno napravo, pripomočke, delovne stoji, itd. uporabljajte v skladu s temi navodili in na način, ki je predpisan za konkretno električno napravo, in sicer glede na dane delovne pogoje in vrsto izvajanega dela. Uporaba naprave za namene, ki ne odgovarjajo namenu naprave, lahko privede do nevarnih situacij.

## 5. Uporaba baterije

a) Pred vstavljanjem baterije se prepričajte, da je stikalo za izklop v položaju "0 - izklopljeno".

Vstavljanje baterije v napravo v delovanju lahko povzroči nevarne situacije. b) Za polnjenje baterije uporabljajte izključno polnilnik, ki jih je predpisal proizvajalec. Uporaba polnilnika za drugi tip baterije lahko baterijo poškoduje in zanehti požar.

c) Uporabljajte izključno baterije, ki so namenjene določeni napravi. Uporaba drugih baterij lahko povzroči poškodbe ali zanehti požar.

d) Če baterija ni v uporabi, jo shranite ločeno od kovinskih predmetov kot so npr. spona, ključ, vijaki in drugi drobni kovinski predmeti, ki bi lahko povzročili prehod enega kontakta baterije z drugim. Kratek stik v bateriji lahko povzroči telesne poškodbe, opekline ali zanehti požar.

e) Z baterijo ravnanje varčno. V nasprotjem primeru lahko iz baterije izteče kemična snov. Izogibajte se kontaktu s to snovjo, če pa kljub temu pride do kontakta, si poškodovano mesto dobro operite pod tekočo vodo. Če pride kemična snov v oči, takoj poiščite zdravniško pomoč. Kemična snov iz baterije lahko povzroči resne poškodbe.

## 6. Servis

a) Delov naprave ne menjajte, popravil ne izvajajte sami, niti na kakršenkoli način ne posegajte v napravo. Popravilo naprave zaupajte pooblaščenim osebam.

b) Popravilo ali sprememba izdelka brez pooblastila našega podjetja ni dovoljeno (lahko povzroči telesno poškodbo ali materialno škodo uporabniku).

c) Električno napravo vedno predajte v popravilo na pooblaščen servis. Uporabljajte izključno originalne ali priporočene nadomestne dele. S tem zagotovite varnost tako sebi kot tudi vaši napravi.

## **DODATNA VARNOSTNA NAVODILA**

Prosimo, da ta varnostna navodila pred uporabo preberete in jih shranite.

! Ta simbol opozarja na nevarnost poškodbe uporabnika ali orodja.

! Neupoštevanje teh navodil lahko povzroči poškodbe

Visokotlačnega čistilca nikoli ne obračajte v smeri proti ljudem ali živalim.

Med uporabo visokotlačnega čistilca nikoli ne uživajte alkohol ali zdravila.

Nikoli ne upravljajte z visokotlačnim čistilcem, če stojite v vodi.

Električne vtičnice se nikoli ne dotikajte z mokrimi rokami.

Električnega priključka nikoli ne pustite ležati v vodi.

Visokotlačnega čistilca nikoli ne uporabljajte brez priklopa na oskrbo z vodo.

Med delom s tem visokotlačnim čistilcem nikoli ne uporabljajte vroče vode.

Pred uporabo preberite ta navodila. Vsa varnostna navodila shranite.

Visokotlačnega čistilca ne uporabljajte, če ste utrujeni, pod vplivom alkohola ali zdrvil.

Nevarnost prebadanja kože s curkom ali poškodbe - curek vode pod visokim pritiskom nikoli ne obračajte v smeri proti ljudem ali živalim.

Ne dovolite, da bi z visokotlačnim čistilcem rokovali otroci.

Za zmanjšanje nevarnosti poškodb morajo biti otroci, medtem ko uporabljate visokotlačni čistilec, pod strogim nadzorom.

Naučite se, kako napravo takoj ugasniti in kako takoj zmanjšati pritisk. Dobro se seznanite se s kontrolnimi ročicami.

Bodite pozorni - vedno se zavedajte kam usmerjate tok visokega pritiska.

Zagotovite, da v prostor čiščenja ne bodo vstopale druge osebe.

Vedno nosite primerno obutev in pazite na ravnotežje - ne stegujte se zunaj vašega dosega in ne stojte na nestabilnih podlagah.

V delovnem prostoru bi moral biti ustrezen odtok, da se zniža možnost padca zaradi spolzkih površin.

Držite se navodil za uporabo navedenih v tem navodilu.

Da bi zmanjšali nevarnost smrti zaradi električnega udara, imejte vse priključke na suhem in nad tlemi.

Vtičaka se ne dotikajte z mokrimi rokami!

Namenjeno samo za zunanjo domačo uporabo.

Visokotlačna cev lahko zaradi obrabe, nepravilne uporabe, vožljanja ipd. pušča. Poškodovano cev ne uporabljajte.

Visokotlačnega čistilca ne uporabljajte v bližini vnetljivih snovi, vnetljivega dima ali prahu.

Nekatere kemične snovi ali čistilna sredstva so lahko pri vdihavanju ali zaužitju škodljive in lahko povzročijo resne poškodbe.

Kadarkoli se srečate z nevarnostjo/ možnostjo vdihovanja hlapov, uporabite respirator ali masko.

Preberite vsa priložena navodila, in se prepričate da vam bo maska ponudila primerno zaščito pred vdihovanjem škodljivih hlapov.

Pred zagonom visokotlačnega čistilca v hladnem vremenu, preverite vse dele naprave in se prepričajte, da deli niso pomrznjeni. Naprave ne shranjujte v prostorih, kjer temperatura pada pod 0° C (32° F).

**NA NAPRAVI NE IZVAJAJTE NOBENIH POPRAVIL! NIKOLI ne uporabljajte naprave s poškodovanimi ali manjkajočimi deli, brez zaščitnega plašča ali pokrova.**

Ko je naprava pod pritiskom, pustite visokotlačno cev priključeno na napravo in pršilno pištolo. Odklop cevi, ko je naprava pod pritiskom, je nevarna in lahko povzroči poškodbe.

Ko je stikalo v položaju "ON", visokotlačnega čistilca ne puščajte brez nadzora.

Vodo pršite mimo električnih napeljav, saj bi v nasprotnem primeru lahko prišlo do usodne poškodbe zaradi električnega šoka.

Pri delu ne uporabljajte višjega pritiska tekočine kot ga ta naprava dopušča. Visokotlačni čistilec nikoli ne pustite delovati brez dovoda vode. Delovanje naprave brez dotoka vode bo napravo nepopravljivo poškodovalo.

Poskrbite, da bo voda ki jo uporablja visokotlačni čistilec brez nečistoč, da ne bo vsebovala peska in da ne bo vsebovala jedkih kemikalij. Uporaba umazane vode bo skrajšala življenjsko dobo vašega visokotlačnega čistilca.

**OPOZORILO** - Visokotlačni čistilec se lahko uporablja za različne dejavnosti, vključno s pranjem avtomobilov, plovil, teras, površin, garaž itd. kjer je za odstranitev nečistoč potreben visok pritisk.

Voda pod visokim pritiskom lahko ob neprimerni uporabi poškoduje površino čiščenega predmeta!

Nadaljnje informacije lahko najdete v odseku imenovanem "Navodila za uporabo". Razpršitev vedno najprej preizkusite na prostem.

Naprave NIKOLI ne prestavljajte z vlečenjem za visokotlačno cev. Uporabljajte ročaj v zgornjem delu naprave.

Visokotlačno pištolo in cevast nastavek vedno držite z obema rokama. Eno roko imejte na pištoli/sprožilcu z drugo roko pa podpirajte podaljšek (glej shemo).

Pri pršenju čistilnega sredstva na površino visokotlačni čistilec uporabljajte zgolj nizek pritisk. Tako ko je čistilno sredstvo nanešeno, ga s pomočjo šobe izperite iz delovnega področja.

Za zmanjšanje nevarnosti prebadanja kože s curkom ali poškodbe tok vode nikoli ne obračajte v smeri proti osebam ali domačim živalim, v tok vode ne vstavljajte nobenega dela telesa. Poškodbe prebadanja kože s curkom lahko povzročijo tudi puščajoča cev in pribor.

Ne držite cevi in opreme.

Da bi se izognili nevarnosti poškodbe zaradi povratnega udara ko je naprava vključena, držite brizgalno cev s čistilno šobo z obema rokama.

Neupoštevanje navodil in uporaba v mokrih pogojih ima lahko za posledico poškodbo z električnim tokom.

**Opozorilo!** Brizgalne pištole nikoli ne obračajte v smeri proti osebam, proti živalim, proti napravi sami, proti električni napeljavi ali v smeri kakršne koli električne naprave.

Naprava ni namenjena za priklon na vir pitne vode.



## ZAŠČITA PRED ELEKTRIČNIM UDAROM

! V kolikor napravo uporabljate v bazenu, v vrtnem ribniku ali v podobnih vodnih zajejih, je iz varnostnih razlogov varovanja pred električnim udarom, potrebno namestiti dodatno stikalo. Iz varnostnih razlogov to stikalo vzdržujte v delujočem stanju.

! Električar, ki je odgovoren za montažo omenjenega stikala, mora preveriti ali sta električni priključek in ozemljitvena sponka, v skladu z elektrotehničnimi predpisi.

! To napravo je dovoljeno uporabljati le če je priključena na električno omrežje z nadtokovno zaščito 30 mA.

! Naprava ima napajalni kabel z vilico in varnostnim zatičem. Električna vtičnica mora biti ozemljena.

Okvare, ki so na napravi nastale zaradi kratkega stika na omrežju, niso zajete v garancijo!

## TA VARNOSTNA NAVODILA SHRANITE!!!

### OPIS

- A. Steklenica s čistilnim sredstvom
- B. Vodni filter
- C. Sponka za hitri priklop
- D. Podaljšek
- E. Nastavljiva šoba
- F. Brizgalna pištola
- G. Visokotlačna cev

### Piktogrami

Piktogrami na embalaži proizvoda:

- a) Napajalnik
- b) moč
- c) Delovni tlak
- d) Maksimalni tlak
- e) Delo Flow



### UPORABA IN DELOVANJE

Orodja in naprave Gardenius so namenjena izključno domači ali hobi uporabi.

Proizvajalec in uvoznik ne priporočata uporabe tega orodja v ekstremnih pogojih ter pri visoki obremenitvi. Kakršnekoli dodatne zahteve morajo biti predmet dogovora med proizvajalcem in kupcem. Nevarnost poškodbe naprave!

A. Podaljšek (D) vstavite v pištolo (F). Podaljšek (D) potisnite v brizgalno pištolo (F) in obrnite v smeri urin-ega kazalca, dokler ne pade v pravi položaj. Ko sta dela pravilno povezana, se ta dva dela ne da ločiti s potegom za brizgalno pištolo (F).

Na enak način vstavite brizgalno šobo s čistilnim sredstvom, odvisno od tega, kateri nastavek je najprimernejši za površino katero čistite. V pištolo vedno vstavljajte samo po en nastavek. Za pravilno uporabo morajo biti vsi nastavki potisnjeni v pištolo.

B. V podaljšek (D) potisnite nastavljivo pršilno šobo (E); ker ima naprava sponko za hitro zapiranje, je dovolj, da se jo potisne na podaljšek (D) močno in direktno, dokler na tesno ne zapade v položaj. Ko sta dela pravilno povezana, se ta dva dela ne da ločiti s potegom za podaljšek (D).

Na enak način vstavite turbo brizgalno šobo, odvisno od tega, kateri nastavek je najprimernejši za površino katero čistite. V podaljšek (D) vedno vstavljajte samo po en nastavek. Za pravilno uporabo morajo biti vsi nastavki potisnjeni v podaljšek (D).

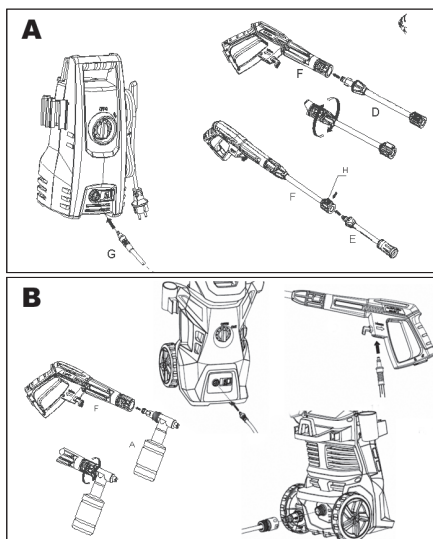

Pritrdite visokotlačno cev (G) na dovod za vodo na visokotlačnem čistilcu. Da bi preprečili puščanje jo zategnite jo in jo priključite s zaponko za hitri priklop. Ko sta dela pravilno povezana, se ju ne more ločiti s potegom za nastavek za dovodom za vodo.

Visokotlačno cev (G) priključite na brizgalno pištolo (F). Da bi preprečili puščanje jo zategnite jo in jo priključite z zaponko za hitri priklop. Ko sta dela pravilno povezana, se ju ne more ločiti s potegom za brizgalno pištolo (F).

Šobo s čistilnimi sredstvi (J) potisnite v pištolo (E). Šobo s čistilnim sredstvom (J) potisnite v brizgalno pištolo in obrnite v smeri urin-ega kazalca, dokler ne zapade v pravi položaj. Ko sta dela pravilno povezana, se ju ne more ločiti potegom za brizgalno pištolo (E).

### Zagon

Po priklopu visokotlačnega čistilca na oskrbo s hladno vodo, nadaljujte tako:

- Prepričajte se, da je stikalo ON/OFF v izklopljenem položaju (OFF).
- Priključite vrtno cev na vstopni priključek.
- V pištolo vstavite nastavljivo brizgalno šobo z navodili za montažo navedenimi v 2. koraku. 1.
- Visokotlačno cev skladno z navodili za montažo navedenimi v 2. koraku, priključite na visokotlačni izstopni priključek. 2.
- Cev skladno z navodili za montažo navedenimi v 1. koraku, priključite na brizgalno pištolo. 3.
- Visokotlačno cev, skladno z navodili za montažo navedenimi v 4. koraku, priključite na omenjeno steklenico s čistilnim sredstvom.
- Ventil dotoka vode popolnoma odprite.
- Pred zagonom naprave stisnite sprožilec brizgalne pištole, da se iz črpalke in cevi izpusti ves preostali zrak.
- Visokotlačni čistilec zaženete tako, da stikalo ON/OFF obrnete v položaj ON in stisnete sprožilec. OPOZORILO: Motor ne teče samo takrat, ko je sprožilec stisnjen.

**OPOZORILO - NEVARNOST PREBADANJA KOŽE S CURKOM!** Naprava začne brizgati, ko stisnete sprožilec. Če po uporabi napravo izklopite, bo v cevi in napravi še vedno ostal visok pritisk. Pištolo usmerite v varni smeri in odvečni pritisk izpusite. Vodni curek pod visokim pritiskom nikoli ne obračajte v smeri proti ljudem ali živalim.

#### Avtomatični vklop in izklop

Visokotlačni čistilec je opremljen z avtomatičnim stikalom. Visokotlačni čistilec bo deloval samo če bo stikalo v položaju "ON" in če bo stisnjen sprožilec. Ko sprostite sprožilec, da bi ustavili curek vode s pištole, se bo motor visokotlačnega čistilca avtomatično ustavil. Za ponovno uporabo čistilca zadostuje, da zopet stisnete sprožilec. Če želite prenehati uporabljati visokotlačni čistilec, sprostite sprožilec, stikalo pa obrnite v položaj "OFF". Naprava bi morala biti, medtem ko se ne uporablja in ni pod nadzorom, popolnoma izklopljena.

#### Odzračevanje pištole

Pred uporabo visokotlačnega čistilca, je zelo pomembno odzračiti pištolo. Navodilo za montažo visokotlačnega čistilca najdete v odseku "navodila za montažo". Če želite pištolo odzračiti, enostavno priključite vrtno cev na visokotlačni čistilec in PRED priklopom na električno omrežje, sprožilec stisnite. S tem boste pred uporabo omogočili sprostitve zraka ujetega v notranjost visokotlačnega čistilca in pištole. Sprožilec držite približno eno minuto, da se bo iz naprave sprostil ves zrak. Med tem dejanjem bo skozi pištolo tekla voda pod nizkim pritiskom. Druge nasvete za odzračevanje boste našli v odseku imenovanem "navodila za uporabo".

#### Varnostno zaklepanje pištole

Ta visokotlačni čistilec je opremljen z varnostno ključavnico sprožilca pištole. Ko visokotlačnega čistilca

ne uporabljate, uporabite varnostno ključavnico, da bi preprečili naključen vklop visokotlačnega pršenja.

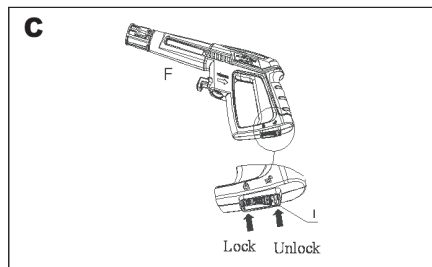

#### Nastavljiv brizgalni sprožilec

Nastavljiv brizgalni sprožilec omogoča uporabo kakršnih koli različnih vzorcev pršenja od polnega krožnega pršenja (diagram 1) do usmerjenega toka (Diagram 2). Pri uporabi visokotlačnega čistilca za čiščenje lesenih desk, ploščic, vozil id. vedno začnite s krožnim pršenjem in pršenje, da površine čiščenega materiala nebi poškodovali, vedno začinite iz minimalne razdalje 90 cm. S pršenjem vedno začnite na poizkusni površini, kjer se ne nahajajo nobene osebe ali predmeti.

- Opozorilo: visokotlačni sprožilci so lahko v primeru nepravilne uporabe nevarni. Šobe se ne sme usmerjati na osebe, električne naprave pod napetostjo in na napravo samo.
- Sprožilec ne usmerjajte v sebe ali v druge osebe z namenom, da bi očistili obutev ali oblačila.

#### Šoba za čistilno sredstvo

Šoba za čistilno sredstvo vam omogoča uporabo številnih oblik tekočih detergentov. Posodo polnite zgolj s čistilnimi sredstvi. V posodo ne vlivajte vode. Visokotlačni čistilec bo detergent z vodo mešal avtomatično. Ko končate z nanašanjem čistilnega sredstva na delovno področje, nastavite nastavljivo brizgalno šobo in s pomočjo visokotlačnega pršenja sredstvo sperite.

#### UPORABA ČISTILNIH SREDSTEV

**VISOKOTLAČNI ČISTILEC PRŠI ČISTILNO SREDSTVO POD NIZKIM PRITISKOM. ZA SPIRANJE IN ČIŠČENJE UPORABLJAJTE NASTAVLJIVO BRIZGANJE.**

**BIORAZGRADLJIVA ČISTILNA SREDTVA SO NAMENJENA PREDVSEM VAROVANJU OKOLJA IN VAŠEGA VISOKOTLAČNEGA ČISTILCA. TA ČISTILNA SREDSTVA NE MAŠIJO FILTRA IN VARUJEJO NOTRANJE DELE VISOKOTLAČNEGA ČISTILCA ZA NJEGOVO DOLGO ŽIVLJENSKO DOBO.**

Šobo ločite od posode za čistilna sredstva tako, da posodo obrnete v nasprotni smeri urinega kazalca in obe komponenti ločite.

Posodo polnite zgolj z odobrenimi čistilnimi sredstvi. Čistilna sredstva zlivajte v posodo počasi s pomočjo lijaja. Obe komponenti ponovno namestite tako da šobo postavite na posodo in jo obrnete v smeri urinega kazalca.

Če želite na delovno površino nanesti čistilno sredstvo, k pištoli priključite šobo čistilnega sredstva. Visokotlačni čistilec prestavite v položaj ON. Za zagon naprave stisnite sprožilec. Visokotlačni čistilec bo detergent z vodo zmešal. Ne dovolite, da bi se čistilno sredstvo na čiščeni površini posušilo.

**OPOZORILO: NIKOLI NE UPORABLJAJTE BELILA ALI KLOOR, NITI DRUGIH AGRESIVNIH MATERIALOV, VKLJUČNO S TEKOČINAMI, KI VSEBUJEJO TOPILA (TJ. PLINI, OLJA), IZDELKOV S TERCIALNIM NARIJEVIM FOSFATOM, ČISTIL NA BAZI AMONIJAČNE ALI KISLINE. SEBUJEJO TOPILA (TJ. PLINI, OLJA), IZDELKOV S TERCIALNIM NARIJEVIM FOSFATOM, ČISTIL NA BAZI AMONIJAČNE ALI KISLINE. VEDNO PREBERITE ETIKETO.**

Če želite delovno površino očistiti, odstranite čistilno sredstvo in na pištolo priključite nastavljivo šobo. Na delovno površino pršite z vodo pod visokim pritiskom, da se bo tako odstrani kakršni koli preostali detergent.

Odblokirajte šobo

Ko je šoba zamašena, se bo v črpalčki kopicil pritisk, kar lahko povzroči oster brizg vode iz naprave. Šobo lahko očistite z vstavitvijo igle v konico, da se bo usedlina sprostila.

Pri nastavljeni šobi lahko manjšeto šobe (visoko ali nizkotlačne) redno mažete z mazilom, ki se v vodi ne topi.

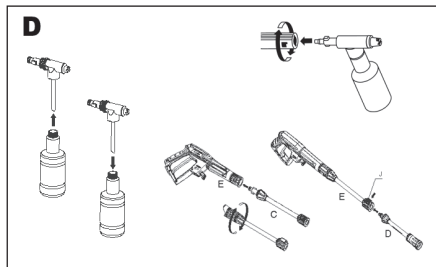

## ČIŠČENJE IN SKLADIŠČENJE

Izklop visokotlačnega čistilca

**KO BOSTE DELO Z VISOKOTLAČNIM ČISTILCEM ZAKLJUČILI, SLEDITE NASLEDNJI NAVODILOM ZA IZKLOP NAPRAVE:**

- Visokotlačni čistilec izključite v položaj "OFF".
- Izklopite dotok vode.
- Pred odklopom priključka visokotlačne cevi, pištolo usmerite v varno smer in izpustite vodo pod visokim

pritiskom.

- Visokotlačno cev odklopite od visokotlačnega čistilca in od pištolo.
- Vrtno cev odklopite od visokotlačnega čistilca.
- Iz vrtno cevi odklopite zaponko za hitri priklop, in jo za hrambo priključite na zaponko čepa priključka nameščeno na visokotlačnem čistilcu.
- Napravo nagnite na obe strani in tako iz črpalke odstranite odvečno vodo, da bi se iz vstopnih in izstopnih priključkov izpustila vsakršna preostala voda.
- Izvlecite vstopni vodni filter in ga splahnite z vodo da bi se odstranile nečistoče in usedline. Ko boste filter očistili, ga vstavite nazaj v napravo.
- Posodo za čistilna sredstva izpraznite in očistite pod tekočo vodo.
- Pobrшите preostalo vodo na vseh delih in priključkih
- Zaklenite pištolo z varnostnim zaklepom.
- Visokotlačni čistilec, dele in dodatke shranjujte v prostorih, kjer temperatura ne pada pod 0° C (32° F).

Zimsko skladiščenje in dolgoročno skladiščenje

**UPOŠTEVAJTE VSE ZGORAJ NAVEDENE POSTOPKE ZA IZKLOP IN DODAJTE NASLEDNJE KORAKE...**

- Po odklopu dotoka vode in pred odklopitvijo visokotlačne cevi vključite visokotlačni čistilec za 2 do 3 sekunde, dokler iz naprave ne izteče preostala voda iz črpalke. **NAPRAVO TAKOJ IZKLOPITE.**

**NADALJNA UPORABA VISOKOTLAČNEGA ČISTILCA BREZ DOTOKA VODE LAHKO POVZROČI RESNE POŠKODBE NAPRAVE!**

- Visokotlačni čistilec, dele in dodatke shranjujte v prostorih, kjer temperatura ne pada pod 0° C (32° F).

**OPOZORILO: NEUPOŠTEVANJE TEH NAVODIL ZA SKLADIŠČENJE IMA ZA POSLEDICO POŠKODBO SKLOPA ČRPALKE.**

Vzdrževanje

- Ta visokotlačni čistilec se dobavlja z zaprtim sistemom mazanja, tako da dodajanje olja ni potrebno.
- Pred uporabo preverite vse cevi in dodatke, če so morda poškodovani.
- Vstopni filter redno pregledujte, da se v njem nebi nahajale usedline. Za maksimalni izkoristek filter redno čistite.

**ČE JE STIKALO V POLOŽAJU "I" SE NAPRAVA NE PRIŽGE**

Napaka električne vtičnice

Preverite vtičač, vtičnico in varovalke.

Nepravilna napetost

Preverite ali je napetost pravilna.

Napajalni kabel ni vklopljen v vtičnico

Napajalni kabel vklopite v vtičnico.

## ČRPALKA NE DOSEGA POTREBNEGA PRITISKA ALI PA PRITISK PADA

Vstopni vodni filter je zamašen

Izvlcite filter in ga očistite

Črpalka vleče zrak

Zategnite povezave/odzračite sistem

Sesalni ventili so zagodeni/obrabljeni

Očistite ali zamenjajte ventile

Premer vrtno cevi je premajhen

Zamenjajte cev za cev s premerom 3/4"

Dovod vode je omejen

Preverite če je cev zapletena ali če pušča.

Nezadostna oskrba s vodo

Popolnoma odprite vodni vir

## VISOKOTLAČNI ČISTILEC NIMA ALI PA NEVZDRŽUJE PRITISKA

Prekomerna količina zraka v oskrbi z vodo in v črpalki izklopite napravo in dotok vode/

Iz sistema izpuscite zrak/sprožilec držite

### GE7W160 Tehnični podatki

Napetost omrežja	220-240 V
Frekvenca omrežja	50 Hz
Moč	1600W
Delovni pritisk	9 MPa
Dovoljen pritisk	13 MPa
Poraba vode	420 l/h
Max. pritisk oskrbe z vodo	1,2 MPa
Max. temperatura vode	50 °C

Raven zvočnega tlaka merjenega po ISO 3744:

LpA (zvočni tlak) 74,3 dB (A) KpA=3

LWA (glasnost) 87 dB (A) KwA=3

Poskrbite za ustrezno zaščito sluha!

Uporabljajte zaščito sluha, vedno ko zvočni tlak presega raven 80 dB (A).

Tehtana dejanska vrednost pospeška, glede na ISO 3744 <2,5 m/s<sup>2</sup> K=1,5

Opozorilo: Vrednost vibracij med uporabo električne ročne naprave se lahko razlikuje od deklarirane vrednosti glede na način, na katerega se naprava uporablja ter glede na naslednje okoliščine: način uporabe el. naprave in vrsto dletanega ali vrtnega materiala, stanje naprave in način vzdrževanja, pravilnost izbire uporabljane dodatne uporabe ter zagotovitev njene ostrine in dobrega stanja, moč oprijema ročaja, uporaba protivibracijskih naprav, primernost uporabe el. naprave za namen, za katerega je bila načrtovana ter upoštevanje delovnih postopkov v skladu z zahtevami proizvajalca. V primeru, da naprava ni uporabljana pravilno, lahko pripelje do sindroma tresoče roke ali ramena.

Opozorilo: Za podrobnosti je potrebno vzeti v obzir raven pojavljanja vibracij v konkretnih pogojih uporabe v vseh delovnih režimih, kot je na primer čas, ko je ročno orodje poleg časa delovanja tudi izključeno in ko

je v prostem teku in takrat ne opravlja dela. To lahko občutno zniža raven izpostavljanja tekom celotnega delovnega cikla. Zmanjšajte tveganje vpliva tresljajev in uporabljajte, uporabljajte ostra dleta, svedre in nože. Napravo vzdržujte v skladu s temi navodili ter zagotovite, da bo naprava temeljito mazana. Pri redni uporabi naprave investirajte v antivibracijske naprave.

Naprave ne uporabljajte pri temperaturi, nižji od 10°C. Svoje delo načrtujte tako, da boste delo z el. napravo, ki proizvaja visoko tresenje, razdelili na več dni. Pridržujemo si pravico do sprememb.

## VAROVANJE OKOLJA RAVNANJE Z ODPADKI



Zaradi varovanja okolja je elektronsko orodje, dodatno opremo in embalažo potrebno reciklirati.

Elektronskega orodjane odlagajte skupaj z gospodinjstvi odpadki!

Skladno z evropsko uredbo WEEE (2012/19/EU) o starih električnih in elektronskih napravah in v skladu z njeno uporabo v nacionalni zakonodaji, mora biti elektronsko orodje, ki ni več v uporabi, vrnjeno na kraj nakupa ali na zbirno mesto, kije namenjeno za zbiranje in uničevanje elektronskih naprav. Na ta način se elektronske naprave zbirajo, razstavijo in reciklirajo na okolju prijazen način.

## GARANCIJA

V priloženem materialu boste našli specifikacijo garancijskih pogojev.

## DATUM PROIZVODNJE

Datum proizvodnje je vključen v serijsko številko na etiketi izdelka.

Serijska številka ima format ORD-YY-MM-SERI, kjer je ORD številka naročila, YY je leto izdelave, MM je mesec proizvodnje, SERI je serijska številka izdelka.

## OGÓLNA INSTRUKCJA BEZPIECZEŃSTWA

**Przechowaj wszelkie ostrzeżenia oraz instrukcje, w celu wykorzystania w przyszłości.**

Z niniejszą instrukcją bezpieczeństwa należy się szczególnie zapoznać, zapamiętać ją oraz zachować

**OSTRZEŻENIE:** w związku z ochroną przed porażeniem prądem elektrycznym, zranieniem osób oraz niebezpieczeństwem powstania pożaru należy przy eksploatacji maszyn elektrycznych oraz elektrycznych narzędzi respektować i przestrzegać następujących zasad bezpieczeństwa. Pod pojęciem „narzędzi elektrycznych” rozumie się we wszystkich poniższych wytycznych narzędzia zasilane z sieci (kablem zasilającym), oraz narzędzia zasilane bateriami i -akumulatorami (bez kabla zasilającego).

1. Środowisko pracy  
a) Urzućmy miejsce pracy w czystości oraz dbaj o dobre oświetlenie. Bałagan i niedoświetlone miejsca na stanowisku pracy bywają przyczyną urazów. Uprzątnij narzędzia, których właśnie nie używasz.  
b) Nie używaj elektrycznych narzędzi w środowisku zagrożonym powstaniem pożaru lub wybuchem, to znaczy w miejscach, gdzie występują łatwopalne ciecze, gaz, lub pył. Na komutatorze narzędzia elektrycznego powstaje iskierzenie, które może być przyczyną zapalenia pyłu lub oparów.

c) Przy eksploatacji narzędzi elektrycznych należy ograniczyć dostęp do obszaru pracy osobom nieopinionym, zwłaszcza dzieciom! Jeżeli strądasz koncentrację, możesz stracić kontrolę nad przeprowadzoną czynnością. W żadnym przypadku nie zostawiaj narzędzia elektrycznego bez nadzoru. Podejmyj wszelkie kroki, aby uniemożliwić dostęp do urządzenia zwierzętom.

## 2. Bezpieczeństwo elektryczne

a) Wtyczka kabla zasilającego narzędzia elektrycznego musi odpowiadać gniazdku sieciowemu. Nigdy w żaden sposób nie modyfikuj wtyczki. W przypadku narzędzi, które mają na wtyczce kable zasilające bolec zabezpieczający, nie używaj rozgałęziaczy ani innych adapterów. Nieuszkodzone wtyczki i odpowiednie gniazdzka ograniczają niebezpieczeństwo porażenia prądem elektrycznym. Uszkodzone lub poplątane kable zasilające zwiększają ryzyko niebezpieczeństwa porażenia prądem elektrycznym. Jeżeli kable sieciowy jest uszkodzony, konieczne jest zastąpienie go nowym kablem sieciowym, który można pozyskać w autoryzowanym punkcie serwisowym lub u dostawcy.

b) Wystrzegaj się kontaktu ciała z uzienionymi przedmiotami, jak np. rury, grzejniki centralnego ogrzewania, kuchenki gazowe czy chłodziarki. Niebezpieczeństwo porażenia prądem elektrycznym jest większe, jeżeli twoje ciało ma kontakt z ziemią.

c) Nie narażaj narzędzia elektrycznego na deszcz, wilgocę lub zmoczenie. Nigdy nie dotykaj narzędzia elektrycznego mokrymi rękami. Nigdy nie mój narzędzia elektrycznego pod bieżącą wodą ani nie zanurzaj go w wodzie.

d) Nie używaj kabla zasilającego do innego celu niż jest przeznaczony. Nigdy nie rósł i nie ciągnij narzędzia elektrycznego za kabel zasilający. Nie wyciągaj wtyczki z gniazdzka poprzez ciągnięcie za kabel. Nie dopuść do mechanicznego uszkodzenia kabl elektrycznych ostrymi lub gorącymi przedmiotami.

e) Narzędzie elektryczne zostało wyprodukowane wyłącznie do zasilania zmiennym prądem elektrycznym.

Zawsze kontroluj, czy napięcie elektryczne odpowiada informacjom zamieszczonym na tabliczce znamionowej narzędzia.

f) Nigdy nie pracuj z narzędziami, które ma uszkodzony kabel elektryczny lub wtyczkę, lub spadł na ziemię i jest w jakikolwiek sposób uszkodzone.

g) W przypadku urażenia kabla przedłużającego, zawsze sprawdzaj, czy jego parametry techniczne odpowiadają danym zamieszczonym na tabliczce znamionowej narzędzia. Jeżeli narzędzie jest używane na zewnątrz, używaj kabla przedłużającego odpowiedniego do użytkowania na zewnątrz. Przy użyciu bębnow przedłużających konieczne jest ich rozwinięcie, aby nie dochodziło do przegrzania kabla.

h) Jeżeli elektryczne narzędzie jest używane w wilgotnych pomieszczeniach lub na zewnątrz, jego użytkowanie jest dozwolone tylko wtedy, jeżeli jest podłączone do obwodu elektrycznego z wyłącznikiem różnicowoprądowym 530 mA. Wykorzystanie elektrycznego obwodu z wyłącznikiem /RCD/ obniża ryzyko porażenia prądem elektrycznym.

i) Ręczne narzędzie elektryczne trzymaj wyłącznie za zaizolowane obszary przeznaczone do chwytu, ponieważ w trakcie eksploatacji może dojść do kontaktu osprzętu tnącego czy wierzącego z ukrytym przewodem lub ze sznurkiem zasilającym narzędzia.

## 3. Bezpieczeństwo osób

a) Przy używaniu narzędzia elektrycznego bądź uważaj i ostrożnie, poświęcaj maksymalną uwagę czynności, którą wykonujesz. Skup się na pracy. Nie pracuj z narzędziami elektrycznymi, jeżeli jesteś zmęczony lub jesteś pod wpływem narkotyków, alkoholu lub leków. Również chwilowa nieuwaga przy używaniu narzędzia elektrycznego może prowadzić do poważnego urazu. Przy pracy z narzędziami elektrycznymi nie jedz, nie pij i nie pal.

b) Używaj środków ochronnych. Zawsze używaj środków chroniących wzrok. Używaj środków ochronnych odpowiadających rodzajowi pracy, którą wykonujesz. Środki ochronne, jak na przykład respirator, antypoślizgowe obuwie ochronne, nakrycie głowy lub ochrona słuchu używane w zgodzie z warunkami pracy, obniżają ryzyko zranienia osób.

c) Wystrzegaj się nieumyślnego załączenia narzędzia. Nie przenoś narzędzia, które jest podłączone do sieci elektrycznej z palcem na włączniku lub spущe. Przed przyłączeniem do napięcia elektrycznego, upewnij się że włącznik lub spust są w pozycji „wyłączony”. Przenoszenie narzędzia z palcem na włączniku lub wkładanie wtyczki narzędzia do gniazdzka z załączonym włącznikiem może być przyczyną poważnych urazów.

d) Przed włączeniem narzędzia używaj wszelkie klucze i przyrządy ustawiające. Klucz lub przyrząd nastawiający, który zostanie przymocowany do obracającej się części może być przyczyną zranienia osób.

e) Zawsze utrzymuj stałą postawę i równowagę. Pracuj tylko tam, gdzie masz bezpieczny dostęp. Nigdy nie przeceniaj własnych sił. Nie używaj narzędzi elektrycznych, jeżeli jesteś zmęczony.  
f) Ubiieraj się w odpowiedni sposób. Używaj odzieży roboczej. Nie nosź luźnych ubrań i biżuterii. Dbaj o to, aby twoje włosy, odzież, rękawice lub inne części twojego ciała nie znalazły się zbyt blisko obracających się lub rozgrzanych części narzędzia elektrycznego.

g) Podłącz urządzenie do odsysania pyłu. Jeżeli narzędzie posiada możliwość podłączenia urządzenia do wychwytywania lub odsysania pyłu, zapewnij aby doszło do jego odpowiedniego podłączenia i użytkowania. Wykorzystanie tych

urządzeń może ograniczyć niebezpieczeństwo powstające z powodu pyłu.  
h) Stabilnie przycmuj obrabiany przedmiot. Użyj skuski stolarskiej lub imadła w celu zamocowania części, która będziez obrabiac.

i) Nie używaj narzędzia elektrycznego, jeżeli jesteś pod wpływem alkoholu, narkotyków, leków lub innych środków odurzających lub uzależniających.

j) Opisywane urządzenie nie jest przeznaczone do użytku przez osoby o obniżonych możliwościach fizycznych, umysłowych, mentalnych (włącznie z dziećmi) lub przez osoby z niewystarczającym doświadczeniem i wiedzą. Jeżeli nie znajduj się one pod nadzorem lub nie otrzymały wskazówek dot. użytkowania od osoby odpowiedzialnej za ich bezpieczeństwo.

Dzieci muszą znajdować się pod nadzorem, aby była pewność, że nie bawią się urządzeniem.

4. Używanie narzędzia elektrycznego i jego konserwacja

a) W przypadku jakichkolwiek problemów przy pracy, przed każdym czyszczeniem lub konserwacją, przy każdym przesuńczeniu oraz po ukończeniu pracy, narzędzie elektryczne należy zawsze odłączyć od sieci elektrycznej. Nigdy nie pracuj z narzędziami elektrycznymi, jeżeli jest ono w jakikolwiek sposób uszkodzone.

b) Jeżeli narzędzie zacznie wydawać nienaturalny dźwięk lub zapach, natychmiast zakończ pracę.

c) Nie przeciążaj narzędzia elektrycznego. Narzędzie elektryczne będzie pracować lepiej i bezpieczniej, jeżeli będziesz go używać jedynie przy obrotach, które są dla niego zalecane. Używaj odpowiedniego narzędzia, przeznaczonego dla danej czynności. Odpowiednie narzędzie będzie lepiej i bezpieczniej wykonywać pracę, dla której zostało skonstruowane.

d) Nie używaj narzędzia elektrycznego, którego nie da się bezpiecznie wyłączyć i wyciągnąć włącznikiem sterowania. Używanie takiego narzędzia jest niebezpieczne. Wadliwe włączniki muszą być naprawione przez certyfikowany serwis.

e) Przed rozpoczęciem regulacji, wymiany osprzętu lub konserwacji odłącz narzędzie od źródła energii elektrycznej. Ten krok ograniczy niebezpieczeństwo przypadkowego uruchomienia.

f) Nieużywane narzędzie elektryczne wyczyść i schowaj tak, by znajdowało się poza zasięgiem dzieci i osób nieopinionych. Narzędzie elektryczne w rękach niedoświadczonych użytkowników może być niebezpieczne. Narzędzie elektryczne przechowuj w suchym i bezpiecznym miejscu.

g) Urzućmy narzędzie elektryczne w dobrym stanie. Systematycznie kontroluj wyregulowanie ruchomych części oraz ich ruch. Kontroluj, czy nie doszło do uszkodzeń obudowy ochronnej lub innych części, których uszkodzenia mogą zagrozić bezpiecznemu działaniu narzędzia elektrycznego. Jeżeli narzędzie jest uszkodzone, spraw, aby przed kolejnym użyciem zostało w pełni naprawione. Wiele urazów jest spowodowanych przez złą konserwację narzędzie elektrycznego.

h) Przyrządy tnące utrzymuj w czystości oraz dbaj o ich ostrość. Odpowiednie utrzymane i naostrzone narzędzia ułatwiają pracę, ograniczają niebezpieczeństwo zranienia, a pracy z nimi się łatwo kontroluje. Użycie innego wyposażenia niż to, które zostało podane w instrukcji obsługi, może spowodować uszkodzenie narzędzia i być przyczyną zranienia.

i) Narzędzi elektrycznych, wyposażeni, sprzętu roboczego itp. używaj w zgodzie z niniejszą instrukcją w sposób, który jest przypisany dla konkretnego narzędzia elektrycznego, dodatkowo z uwagą na dane warunki pracy oraz rodzaj wykonywanej pracy. Używanie narzędzia do innych celów, niż jest przeznaczone, może prowadzić do niebezpiecznych sytuacji.

## 5. Używanie narzędzia akumulatorowego

a) Przed włożeniem akumulatora, upewnij się, że włącznik znajduje się w pozycji „0 - wyłączony”.

Włożenie akumulatora do włączonego narzędzia może być przyczyną niebezpiecznych sytuacji.

b) Do ładowania akumulatorów stosuj jedynie ładowarki wskazane przez producenta.

Użycie ładowarki przeznaczonej dla innego typu akumulatora może spowodować jego uszkodzenie oraz pożar.

c) Używaj akumulatorów, które są przeznaczone jedynie dla danego narzędzia. Użycie innych akumulatorów może być przyczyną zranienia lub powstania pożaru.

d) Jeżeli akumulator nie jest używany, przechowuj go bez kontaktu z metalowymi przedmiotami, na przykład: zaciskami, kluczami, śrubami i innymi drobnymi metalowymi przedmiotami, które mogłyby spowodować kontakt jednego styku akumulatora z drugim. Zwarcie akumulatora może spowodować zranienie, poparzenia lub pożar.

e) Obchodź się ostrożnie z akumulatorami. Przy nieostrożnym obchodzeniu się może z akumulatora wyciec substancja chemiczna. Unikaj kontaktu z tą substancją, a jeżeli dojdzie do kontaktu z nią, dokładnie wymyj miejsce kontaktu pod bieżącą wodą. Jeżeli substancja chemiczna dostanie się do oczu, natychmiast kontaktuj się z lekarzem. Substancja chemiczna z akumulatora może spowodować poważne zranienia.

## 6. Serwis

a) Nie wymieniaj sam części narzędzia, nie przeprowadzaj samodzielnych napraw, ani w żaden inny sposób nie ingeruj w konstrukcję narzędzia. Naprawy narzędzia zlecaj wykwalifikowanym osobom.

b) Każda naprawa lub modyfikacja produktu przeprowadzona bez upoważnienia przez naszą firmę jest niedopuszczalna (może spowodować uraz lub szkodę użytkownikom).

c) Narzędzia elektryczne zawsze oddawaj do naprawy do certyfikowanego punktu serwisowego. Używaj tylko oryginalnych lub polecanych części zamiennych. Zapewnisz w ten sposób bezpieczeństwo sobie i twojemu narzędziu.

## **UZUPEŁNIAJĄCA INSTRUKCJA BEZPIECZEŃSTWA**

Przeczytaj niniejszą instrukcję bezpieczeństwa przed użyciem i zachowaj ją.

! - Ten symbol oznacza niebezpieczeństwo wystąpienia urazu lub uszkodzenia urządzenia.

! Niestosowanie się do instrukcji zawartych w niniejszym podręczniku grozi wystąpieniem ryzyka urazu.

Nigdy nie obracaj dyszy wysokociśnieniowej w kierunku ludzi lub zwierząt.

Nigdy nie spożywaj alkoholu ani nie zażywaj leków w trakcie pracy z myjką wysokociśnieniową.

Nigdy nie używaj myjki wysokociśnieniowej, kiedy stoisz w wodzie.

Nigdy nie dotykaj wtyczki mokrymi rękami.

Nigdy nie pozostawiaj przyłączy elektrycznych położonych w wodzie.

Nigdy nie używaj myjki wysokociśnieniowej bez włączenia dopływu wody.

Nigdy nie używaj gorącej wody do pracy z tą myjką wysokociśnieniową.

Przed użyciem tego produktu przeczytaj całą instrukcję. Zachowaj wszystkie instrukcje bezpieczeństwa.

Nie używaj myjki wysokociśnieniowej, jeżeli jesteś zmęczony lub jesteś pod wpływem alkoholu lub leków.

Niebezpieczeństwo wtrysku podskórnego lub urazu - nigdy nie kieruj strumienia wody pod wysokim ciśnieniem w kierunku ludzi lub zwierząt.

Nigdy nie dopuszczaj do tego, aby myjkę ciśnieniową obsługiwały dzieci.

Aby zmniejszyć niebezpieczeństwo wystąpienia urazu, w trakcie używania myjki wysokociśnieniowej należy zwracać szczególną uwagę na dzieci znajdujące się w jej pobliżu.

Naucz się natychmiast wyłączać urządzenie oraz obniżać jego ciśnienie. Dokładnie zapoznaj się z elementami sterującymi.

Bądź ostrożny - zawsze bądź świadomy, gdzie kierujesz strumień wysokiego ciśnienia.

Dopilnuj, aby do pomieszczenia, w którym trwa mycie, nie wchodził żaden człowiek.

Zawsze noś odpowiednie obuwie i utrzymuj równowagę - nie próbuj dosięgać powierzchni, które są poza Twoim zasięgiem, ani nie stawaj na niestabilnych podporach.

W obszarze roboczym powinien znajdować się odpowiedni odpływ, aby zostało zmniejszone ryzyko upadku z powodu śliskiej powierzchni.

Przestrzegaj instrukcji związanych z konserwacją, które stanowią część tej instrukcji użytkownika.

Aby zmniejszyć ryzyko śmierci spowodowane przez prąd elektryczny, trzymaj wszystkie przyłączenia w suchości nad ziemią. Nie dotykaj wtyczki mokrymi rękami.

Urządzenie przeznaczone tylko do użytku domowego - na zewnątrz.

Waż wysokociśnieniowy może być nieszczelny z powodu zużycia, nieprawidłowego użycia, zaplądania itp. Nie używaj uszkodzonego węża.

Nie używaj myjki wysokociśnieniowej w miejscach położonych w okolicy materiałów łatwopalnych, łatwopalnego dymu lub pyłu.

Niektóre substancje chemiczne lub środki czyszczące mogą być szkodliwe przy wdychaniu lub spożyciu oraz mogą spowodować poważne urazy. Jeżeli kiedykolwiek istnieje ryzyko wdychania oparów, użyj respiratora lub maski. Przeczytaj wszystkie instrukcje dołączone do maski, abyś miał pewność, że maska zapewni ci odpowiednią ochronę przed wdychaniem szkodliwej pary.

Przed uruchomieniem myjki wysokociśnieniowej w trakcie chłodnej pogody, skontroluj wszystkie elementy urządzenia i upewnij się, że nie wytworzył się na nich szron. Nie przechowuj urządzenia w miejscach, w których temperatura spada poniżej 0 C

Myjki wysokociśnieniowej używaj z cięcią, która może być używana pod ciśnieniem zgodnym z parametrami myjki wysokociśnieniowej. Nigdy nie używaj myjki wysokociśnieniowej bez dopływu wody. Użytkowanie urządzenia bez dopływu wody spowoduje jego nieodwracalne uszkodzenie.

Zapewnij, aby woda doprowadzana do myjki, w celu jej użycia, nie była zanieczyszczona, zmętniona piaskiem oraz aby nie zawierała żadnych korodujących substancji chemicznych. Używanie zanieczyszczonej wody skróci okres żywotności twojej myjki wysokociśnieniowej.

**OSTRZEŻENIE** - Myjki wysokociśnieniowej można używać do różnych czynności, włącznie z myciem aut, łodzi, tarasów, pomostów, garaży itd., gdzie wysokie ciśnienie jest konieczne do usunięcia zanieczyszczeń i osadów.

Wysokie ciśnienie strumienia wody może przy nieprawidłowym użyciu uszkodzić powierzchnię czyszczonego przedmiotu! Dalsze informacje znajdziesz w rozdziale pod tytułem „Instrukcja obsługi”. Najpierw wypróbuj oprysk na wolnej powierzchni.

**NIGDY** nie przemieszczaj urządzenia poprzez ciągnięcie za wysokociśnieniowy wąż. Używaj rękogęści w górnej części urządzenia.

Pistolet wysokociśnieniowy i końcówkę rurową zawsze trzymaj obiema rękami. Jedną ręką trzymaj na pistolecie / spuszcie, a drugą rękę podpieraj końcówkę (patrz schemat).

Przy rozpylaniu środka czyszczącego, opryskuj czyszczoną powierzchnię z użyciem niskiego ciśnienia. Jak tylko środek czyszczący zostanie naniesiony, zmyj go z powierzchni roboczej za pomocą regulowanej dyszy.

W celu zmniejszenia niebezpieczeństwa wystąpienia urazu, nigdy nie obracaj strumienia wody w kierunku ludzi lub zwierząt domowych oraz nie podsuwaj pod źródło wody żadnej części ciała.

Uraz polegający na wtrysnięciu może zostać spowodowany również przez nieszczelne węże i złączki.

Nie przymocowuj węży ani złączek.

Aby uniknąć niebezpieczeństwa związanego z odbiciem, trzymaj rurę natryskową obiema rękami, kiedy przyrząd jest włączony.

Nieużywanie w suchych warunkach i niepodejmowanie bezpiecznych kroków mogą skutkować porażeniem

prądem elektrycznym.

Ostrzeżenie! Nigdy nie obracaj pistoletu w kierunku ludzi, zwierząt, korpusu urządzenia, źródła energii elektrycznej lub jakichkolwiek urządzeń elektrycznych.

Urządzenie nie jest przeznaczone do przyłączania do źródła wody pitnej.

W ŻADEN SPOSÓB NIE MODYFIKUJ ŻADNYCH ELEMENTÓW URZĄDZENIA! Nigdy nie używaj urządzenia z uszkodzonymi lub brakującymi elementami lub bez obudowy lub osłony ochronnej.

W trakcie, gdy system znajduje się pod ciśnieniem, pozostaw wąż wysokociśnieniowy podłączony do myjki wysokociśnieniowej i pistoletu natryskowego. Odłączenie węża w momencie, gdy jednostka znajduje się pod ciśnieniem, jest niebezpieczne i może spowodować urazy.

W momencie, gdy włącznik znajduje się w pozycji ON, nie pozostawiaj myjki wysokociśnieniowej bez opieki. Opryskuj miejsca znajdujące się poza zasięgiem przewodów elektrycznych - w przeciwnym razie może dojść do śmiertelnego porażenia prądem elektrycznym.

#### ZABEZPIECZENIE PRZED PRĄDEM ELEKTRYCZNYM

! Jeżeli używasz urządzenia w basenie, w oczku wodnym lub podobnych zbiornikach wodnych, konieczne jest, aby zainstalować dodatkowy wyłącznik w celu zabezpieczenia przed porażeniem prądem elektrycznym. Aby zapewnić bezpieczeństwo i niezawodność przyrządu, utrzymuj ten wyłącznik w stanie umożliwiający użycie.

! Elektryk odpowiedzialny za montaż musi skontrolować, czy połączenie elektryczne i zacisk uziemiający są zgodne z przepisami elektrotechnicznymi.

! Dozwolone jest używanie tego urządzenia tylko wtedy, gdy jest podłączone do obwodu elektrycznego z wyłącznikiem różnicowoprądowym 30 mA.

! Urządzenie posiada kabel zasilający z wtyczką z bolcem zabezpieczającym. Gniazdko elektryczne musi być uziemione.

Usterki spowodowane zwarcieniem na przyłączeniu nie są zabezpieczone gwarancją.

ZACHOWAJ NINIEJSZĄ INSTRUKCJĘ  
BEZPIECZEŃSTWA !!!

#### OPIS

- A. Butelka z środkiem czyszczącym
- B. Filtr wody
- C. Szybkozłączka
- D. Rurka przedłużająca
- E. Regulowana dysza
- F. Pistolet
- G. Wąż wysokociśnieniowy

#### PIKTOGRAMY

Piktogramy zamieszczone na opakowaniu produktu:

- a) Zasilacz
- b) Moc

- c) Ciśnienie robocze
- d) Maksymalne ciśnienie
- e) Work Flow

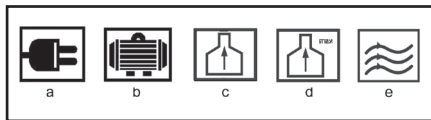

#### UŻYCIE I EKSPLOATACJA

Narzędzia i przyrządy Gardenius są przeznaczone jedynie do użycia domowego lub hobbyistycznego.

Producent i dostawca nie zalecają używania tego narzędzia w warunkach ekstremalnych oraz przy wysokim obciążeniu. Jakiegokolwiek dodatkowe wymagania muszą być przedmiotem porozumienia pomiędzy producentem a odbiorcą. Niebezpieczeństwo uszkodzenia przyrządu!

A. Wsuń rurę przedłużającą (D) do pistoletu (F). Wciśnij rurę przedłużającą (D) do pistoletu (F) i obróć ją zgodnie z ruchem wskazówek zegara, aż nie znajdzie się sztywno na swojej pozycji. Kiedy części są odpowiednio połączone, nie się ich rozdzielić poprzez ciągnięcie bezpośrednio za pistolet (F).

W ten sam sposób wsuń dyszę ze środkiem czyszczącym - zależnie od tego, jaka końcówka będzie najlepsza dla czyszczonej powierzchni. Na pistolet można nałożyć zawsze tylko jedną końcówkę. W celu poprawnego użycia, wszystkie końcówki muszą być zawsze wsunięte do pistoletu.

B. Do rury przedłużającej (D) wsuń regulowaną dyszę natryskową (E); ponieważ mamy tu do czynienia z szybkozłączką, wystarczy ją wcisnąć na rurę przedłużającą (D) bezpośrednio i na siłę, aż w sposób stabilny nie znajdzie się na swojej pozycji. Kiedy części są odpowiednio połączone, nie się ich rozdzielić poprzez ciągnięcie bezpośrednio za rurę przedłużającą (D).

W ten sam sposób wsuń dyszę turbo - zależnie od tego, jaka końcówka będzie najlepsza dla czyszczonej powierzchni. Do rury przedłużającej (D) można wsunąć tylko jedną końcówkę. W celu poprawnego użycia, wszystkie końcówki muszą być wsunięte do rury przedłużającej (D).

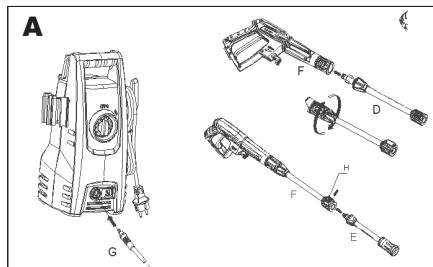

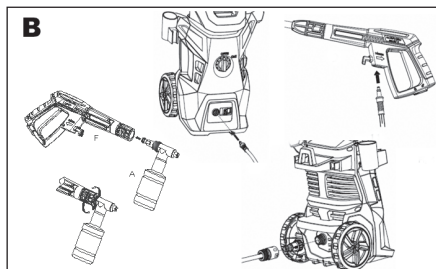

Do ujęcia wody myjki wysokociśnieniowej podłącz wąż wysokociśnieniowy (G). Wsuń i połącz szybkozłączką, aby uniknąć nieszczelności. Kiedy te części są odpowiednio połączone, nie da się ich rozdzielić poprzez bezpośrednie wyciągnięcie z ujęcia wody.

Wsuń dyszę ze środkiem czyszczącym (J) do pistoletu (F). Wciśnij dyszę ze środkiem czyszczącym (J) do pistoletu i obróć ją zgodnie z ruchem wskazówek zegara, aż nie znajdzie się sztywno na swojej pozycji. Kiedy części są odpowiednio połączone, nie się ich rozdzielić poprzez ciągnięcie bezpośrednio za pistolet (F).

#### Uruchomienie

Po podłączeniu myjki wysokociśnieniowej do źródła zminnej wody postępuj następująco:

- Upewnij się, że włącznik ON/OFF znajduje się w wyłączonej pozycji (OFF).
- Podepnij wąż ogrodowy do kształtki wlotowej.
- Wsuń do pistoletu regulowaną dyszę natryskową, zgodnie z instrukcją montażu - krok nr 1.
- Przyłącz wąż wysokociśnieniowy do wysokociśnieniowej kształtki wpusztowej, zgodnie z instrukcją montażu - krok nr 2.
- Przyłącz wąż wysokociśnieniowy do pistoletu, zgodnie z instrukcją montażu - krok nr 3.
- Przyłącz wąż wysokociśnieniowy do butelki ze środkiem czyszczącym, zgodnie z instrukcją montażu
- Otwórz w całości zawór źródła wody.
- Przed włączeniem urządzenia naciśnij spust pistoletu, aby z pompy i węża zostało wypuszczone całe powietrze.
- Włącz myjkę wysokociśnieniową poprzez przekręcenie włącznika ON/OFF na pozycję włączoną (ON) i naciśnięcie spustu. **OSTRZEŻENIE:** Silnik nie jest w ruchu bez przerwy, tylko wtedy, kiedy naciśnięty jest spust.

#### OSTRZEŻENIE - NIEBEZPIECZEŃSTWO WTRYSKU!

Po naciśnięciu spustu, urządzenie rozpocznie opryskiwanie. Kiedy po użyciu wyłączysz urządzenie, w wężu i w urządzeniu w dalszym ciągu znajdować się będzie wysokie ciśnienie. Skieruj pistolet w bezpiecznym kierunku i wypuść nadmierne ciśnienie. **NIGDY** nie kieruj strumienia wody pod wysokim ciśnieniem na ludzi lub zwierzęta.

#### Automatyczne włączanie i wyłączanie

Myjka wysokociśnieniowa jest wyposażona w automatyczny włącznik. Myjka wysokociśnieniowa będzie działać, tylko kiedy włącznik będzie się znajdował w pozycji ON oraz gdy będzie przyciśnięty spust pistoletu. Kiedy uwolnisz spust, aby zatrzymać oprysk wodą z pistoletu, silnik myjki wysokociśnieniowej automatycznie się zatrzyma. W celu ponownego użycia myjki wystarczy ponownie nacisnąć spust. Jeżeli chcesz przestać używać myjki wysokociśnieniowej, uwolnij spust, a włącznik urządzenia przełączy do pozycji wyłączającej OFF. Urządzenie, w okresie kiedy nie jest używane lub nie znajduje się pod nadzorem, powinno być całkowicie wyłączone.

#### Odpowietrzenie pistoletu

Przed użyciem myjki wysokociśnieniowej jest bardzo ważne, aby odpowietrzyć pistolet. Instrukcję montażową myjki wysokociśnieniowej znajdziesz w rozdziale „Instrukcja montażowa”. Jeżeli chcesz odpowietrzyć pistolet, przyłącz wąż ogrodowy do wysokociśnieniowej myjki i PRZED włączeniem zasilania elektrycznego, naciśnij spust. W ten sposób, przed użyciem urządzenia, zostanie uwolnione powietrze zatrzymane wewnątrz myjki wysokociśnieniowej i pistoletu. Aby wypuścić z urządzenia całe zbędne powietrze, trzymaj spust przez okres około jednej minuty. W trakcie tej czynności wycieknie z pistoletu woda pod niskim ciśnieniem. Dalsze rady dotyczące odpowietrzania znajdziesz w rozdziale pod tytułem „Instrukcja obsługi”.

#### Zabezpieczająca blokada pistoletu

Ta myjka wysokociśnieniowa jest wyposażona w blokadę spustu pistoletu. Kiedy nie używasz myjki wysokociśnieniowej, użyj blokady zabezpieczającej, aby uniknąć przypadkowego uruchomienia oprysku pod wysokim ciśnieniem.

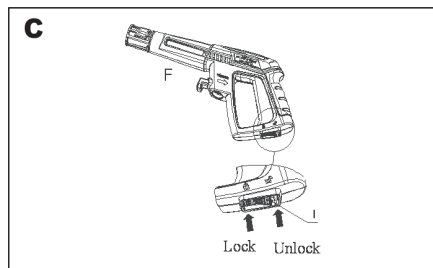

#### Regulowana dysza natryskowa

Regulowana dysza natryskowa umożliwia użycie różnych wzorów natrysku - od pełnego kołowego natrysku (Diagram 1) do bezpośredniego prądowego natrysku (Diagram 2). Przy użyciu myjki wysokociśnieniowej do czyszczenia drewnianych płyt, okładzin, pojazdów itd. zawsze zaczynaj od natrysku kołowego, minimalnie z odległości 90 cm - unikniesz w ten sposób uszkodzenia powierzchni materiału, który



czyścisz. Zawsze zaczynaj od oprysku na powierzchni próbnej, gdzie nie znajdują się żadni ludzie ani przedmioty.

- Ostrzeżenie: W przypadku nieprawidłowego użycia, myjki wysokociśnieniowe mogą być niebezpieczne. Dysza nie może być kierowana na ludzi, urządzenia elektryczne pod napięciem oraz na samo urządzenie.
- Nie kieruj dyszy na siebie ani na innych ludzi, w celu wyczyszczenia ubrania lub obuwia.

#### Dysza na środek czyszczący

Dysza na środek czyszczący umożliwi ci naniesienie na powierzchnię roboczą wielu różnych form ciekłych środków czyszczących. Zbiornik napełniaj tylko środkiem czyszczącym. Do zbiornika nie napełniaj żadnej wody. Myjka wysokociśnieniowa będzie automatycznie mieszać środek czyszczący z wodą. Kiedy skończysz nanosić środek czyszczący na powierzchnię roboczą, nasadź regulowaną dyszę natryskową i przy pomocy opryskiwania pod ciśnieniem, splucz środek czyszczący.

#### UŻYCIE ŚRODKÓW CZYSZCZĄCYCH

MYJKA WYSOKOCIŚNIENIOWA ROZPYLA ŚRODEK CZYSZCZĄCY POD NISKIM CIŚNIENIEM. ABY OPLUKAĆ I OCZYŚCIĆ POWIERZCHNIĘ ZASTOSUJ REGULOWANE OPARYSKIWANIE.

BIOLOGICZNE ROZKŁADALNE ŚRODKI CZYSZCZĄCE SĄ ODPOWIEDNIE ZWŁASZCZA DO OCHRONY ŚRODOWISKA NATURALNEGO I TWOJEJ MYJKI WYSOKOCIŚNIENIOWEJ.

TE ŚRODKI CZYSZCZĄCE NIE ZATYKAJĄ FILTRA I CHRONIĄ WNĘTRZE MYJKI WYSOKOCIŚNIENIOWEJ, POMAGAJĄC OSIĄGNĄĆ DŁUGĄ ŻYWOTNOŚĆ URZĄDZENIA.

Oddziel dyszę od zbiornika na środek czyszczący obracając zbiornikiem ze środkiem myjącym w kierunku przeciwnym do ruchu wskazówek zegara. Napełnij zbiornik zatwierdzonym środkiem czyszczącym. Środek czyszczący nalewaj do zbiornika powoli, przy pomocy lejka. Oba elementy ponownie złóż poprzez nasadzenie dyszy z powrotem na zbiornik ze środkiem czyszczącym i obróć zbiornik w kierunku zgodnym z ruchem wskazówek zegara. Jeżeli chcesz nanieść na powierzchnię roboczą środek czyszczący, podłącz do pistoletu dyszę ze środkiem czyszczącym. Włącz myjkę wysokociśnieniową przesuwając włącznik na pozycję ON. Po uruchomieniu urządzenia naciśnij spust. Myjka wysokociśnieniowa zmiesza wodę ze środkiem czyszczącym. Nie pozwól, aby środek czyszczący zaschnął na powierzchni czyszczonego przedmiotu.

**OSTRZEŻENIE: NIGDY NIE UŻYWAJ PRODUKTÓW Z WYBIELACZEM LUB CHLOREM**

**ANI Z INNYMI AGRESYWNYMI MATERIAŁAMI, WŁĄCZNIE Z CIECZAMI ZAWIERAJĄCYMI ROZPUSZCZALNIKI (TJ. GAZ, OLEJ), NIE UŻYWAJ RÓWNIEŻ PRODUKTÓW ZAWIERAJĄCYCH TRIFOSFORAN SODU, ŚRODKÓW CZYSZCZĄCYCH**

**NA BAZIE AMONIAKU LUB KWASÓW. TE SUBSTANCJE CHEMICZNE USZKODZĄ URZĄDZENIE I SPOWODUJĄ RÓWNIEŻ USZKODZENIA CZYSZCZONYCH POWIERZCHNI. ZAWSZE PRZECZYTAJ ETYKIETĘ.**

Jeżeli chcesz oczyścić powierzchnię roboczą, usuń środek czyszczący, a do pistoletu podłącz regulowaną dyszę. Opryskuj powierzchnię roboczą wodą pod wysokim ciśnieniem i płucz ją, aż zmyte zostaną jakiegokolwiek resztki środka czyszczącego.

Odblokuj rurę z dyszą czyszczącą

Kiedy dysza jest zatkana, w pompie będzie się gromadziło ciśnienie, co może spowodować nagłe wytrysnięcie wody z urządzenia. Dysze można wyczyścić z osadu poprzez wprowadzenie igły do grotu i przetkanie go.

W regulowanej dyszy (wysoko lub niskociśnieniowej) możesz regularnie smarować kołnierz dyszy smarem nierozpuszczalnym w wodzie.

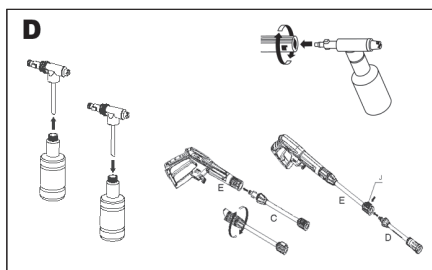

#### CZYSZCZENIE I SKŁADOWANIE

Wyłączenie myjki wysokociśnieniowej

KIEDY UKOŃCZYSZ PRACĘ Z MYJKĄ WYSOKOCIŚNIENIOWĄ POSTĘPUJ WEDŁUG NASTĘPUJĄCYCH KROKÓW ABY WYŁĄCZYĆ URZĄDZENIE:

- Przesuń włącznik myjki wysokociśnieniowej na pozycję OFF.
- Odłącz dopływ wody.
- Przed odłączeniem przyłącza węża wysokociśnieniowego skieruj pistolet w bezpiecznym kierunku i wypuść z niego wodę pod wysokim ciśnieniem.
- Odłącz wąż wysokociśnieniowy od myjki wysokociśnieniowej i od pistoletu.
- Odłącz wąż ogrodowy od myjki wysokociśnieniowej.
- Odłącz szybkozłączkę od węża ogrodowego i w celu przechowania podłącz ją do złączki z kołkiem łącznika rurowego na myjce wysokociśnieniowej.
- Usuń zbędną wodę z pompy poprzez przechYLENIE urządzenia w obie strony - dzięki temu z wlotowych i wylotowych łączników rurowych wydostała się pozostająca woda.
- Wyjmij wlotowy filtr wodny i przepłucz go wodą, aby usunąć osad i zanieczyszczenia. Po wyczyszczeniu zamontuj filtr z powrotem.
- Opróżnij zbiornik na środek czyszczący i przepłucz go bieżącą wodą.

- Wytrzyj ze wszystkich części i filtrów pozostałą wodę.
- Zabezpiecz blokadę pistoletu.
- Myjkę wysokociśnieniową, części i osprzęt składaj w pomieszczeniach z temperaturą powyżej 0 C (32 F).

Przechowywanie w zimę oraz przechowywanie długoterminowe

**PRZESTRZEGAJ WSZYSTKICH WYŻEJ PODANYCH INSTRUKCJI DOTYCZĄCYCH WYŁĄCZENIA URZĄDZENIA  
A DO TEGO:**

- Po odłączeniu dopływu wody i przed odłączeniem węża wysokociśnieniowego, włącz myjkę wysokociśnieniową na czas 2-3 sekund, aż nie wyciekną jakiegokolwiek resztki wody. **NATYCHMIAST WYŁĄCZ URZĄDZENIE.**

**KONTUNUOWANIE UŻYWANIA MYJKI WYSOKOCIŚNIENIOWEJ BEZ DOPIŁYWU WODY SPOWODUJE POWAŻNE USZKODZENIE URZĄDZENIA!**

- Myjkę wysokociśnieniową, części i osprzęt składaj w pomieszczeniach z temperaturą powyżej 0°C (32 °F).

**OSTRZEŻENIE: NIEPRZESTRZEGANIE TEJ INSTRUKCJI PRZECHOWYWANIA BĘDZIE SKUTKOWAŁO USZKODZENIEM ZESPOŁU POMPY.**

**Konserwacja**

- Ta myjka wysokociśnieniowa jest dostarczana z zamkniętym systemem smarowania - nie trzeba więc dodawać oleju.
- Przed użyciem skontroluj, czy węże ani wyposażenie nie są uszkodzone.
- Regularnie kontroluj, czy na filtrze wlotowym nie znajduje się osad. W celu osiągnięcia maksymalnej mocy, regularnie czyść filtr.

**WŁĄCZNIK ZNAJDUJE SIĘ W POZYCJI „I”, URZĄDZENIE SIĘ NIE WŁĄCZA**

**Awaria gniazdka elektrycznego**  
Sprawdź gniazdko, wtyczkę i bezpieczniki  
Nieprawidłowe napięcie

Skontroluj, czy napięcie jest odpowiednie  
Kabel zasilający nie jest dobrze podłączony do kontaktu Podłącz kabel zasilający

**POMPA NIE OSIĄGA ODPOWIEDNIEGO CIŚNIENIA LUB CIŚNIENIE JEST NIERÓMNIERNE**

Wlotowy filtr wodny jest zapchany  
Wymij filtr i wyczyść go

Pompa zasysa powietrze

Odkręć złącza/odpowietrz system

Zawory zasysające są zatkane/zużyte

Wyczyść lub wymień zawory

Średnica węża ogrodowego jest zbyt mała

Wymień go na wąż o średnicy 3/4"

Dopływ wody jest ograniczony

Skontroluj, czy wąż nie jest zaplątany lub nieszczerlny

Niewystarczający dopływ wody

Odkręć źródło wody w całości

**MYJKA WYSOKOCIŚNIENIOWA NIE MA LUB NIE UTRZYMUJE CIŚNIENIA**

Nadmierna ilość powietrza w dopływie wody i w pompie  
Wyłącz urządzenie i dopływ wody/

Odpowietrz system/Przytrzymaj spust w kierunku

### **GE7W160 Dane techniczne:**

Zasilanie sieciowe	220-240 V
Frekwencja sieci	50 Hz
Pobór mocy	1600W
Ciśnienie robocze	9 MPa
Dopuszczalne ciśnienie	13 MPa
Zużycie wody	420 l/h.
Maksymalne ciśnienie dopływu wody	1,2 MPa
Maksymalna temperatura wody	50 oC

Poziom ciśnienia akustycznego mierzony na podstawie ISO 3744:

LpA (ciśnienie akustyczne)	74,3 dB (A)KpA=3
LWA (moc akustyczna)	87 dB (A) KwA=3

Podjmij odpowiednie kroki w celu ochrony słuchu!

Używaj środków chroniących słuch zawsze, kiedy ciśnienie akustyczne przekroczy poziom 80 dB (A).

Efektywna ważona wartość przyspieszenia na podstawie ISO 3744: <2,5 m/s<sup>2</sup> K=1,5

Ostrzeżenie: Wartość wibracji w trakcie aktualnego użycia elektrycznego narzędzia ręcznego może różnić się od deklarowanej wartości w zależności od sposobu, w jaki narzędzie jest użyte oraz w zależności od następujących okoliczności: sposób użycia narzędzia elektrycznego i rodzaj ciętego lub przewiercanego materiału, stan narzędzia i sposób jego konserwacji, poprawność wyboru wykorzystanych przyrządów oraz zabezpieczenie ich ostrości i dobrego stanu, wytrzymałość uchwytu rękojści, użycie urządzeń antywibracyjnych, zgodność użycia narzędzia elektrycznego z celem, dla którego było

projektowane, przebieg pracy zgodny ze wskazówkami producenta. Jeśli narzędzie będzie używane niepoprawnie, może wystąpić syndrom trzęsienia ręki-ramienia. Ostrzeżenie: aby osiągnąć dokładniejsze wyniki należy wziąć pod uwagę stopień oddziaływania wibracji w konkretnych warunkach we wszystkich trybach pracy, a więc czas, w którym ręczne narzędzie jest wyłączone poza okresem pracy oraz czas, w którym działa bez obciążenia, więc nie wykonuje pracy. Może to wyraźnie obniżyć poziom ekspozycji w trakcie całego cyklu pracy. Minimalizuj ryzyko wpływu drgań - używaj ostrych dłut, wiertel i noży. Konserwuj narzędzie zgodnie z niniejszą instrukcją i zapewnij dokładne smarowanie.

Przy regularnym użytkowaniu narzędzia, zainwestuj

w wyposażenie antywibracyjne. Nie używaj narzędzia przy temperaturach niższych niż 10 °C. Swoją pracę zaplanuj tak, by zadania z wykorzystaniem elektrycznego narzędzia produkującego duże wstrząsy była rozłożona na kilka dni. Zastrzegamy prawo do zmian.

---

## **OCHRONA ŚRODOWISKA NATURALNEGO PRZETWARZANIE ODPADÓW**

---



Narzędzia elektryczne, osprzęt i opakowania powinny zostać przekazane do odzysku odpadów, które nie zagrażają środowisku naturalnemu.

Nie wyrzucaj narzędzi elektrycznych do domowych odpadów!

Zgodnie z dyrektywą europejską WEEE (2012/19/EU) o starych urządzeniach elektrycznych i elektronicznych i jej realizacji w krajowych prawodawstwach, nieużyteczne elektronarzędzie musi zostać oddane do miejsca zakupu podobnego narzędzia lub w dostępnych miejscach zbierających i likwidujących elektronarzędzia. W ten sposób dostarczone narzędzia elektryczne, zostaną zgromadzone, rozebrane i przekazane do odzysku odpadów, który nie zagraża środowisku naturalnemu.

---

## **GWARANCJA**

---

W dołączonym materiale znajdziesz specyfikację warunków gwarancyjnych.

---

## **Data produkcji**

---

Data produkcji jest włączana do numeru seryjnego na etykiecie produktu.

Numer seryjny ma format ORD-YY-MM-SERI, gdzie ORD to numer zamówienia, YY to rok produkcji, MM to miesiąc produkcji, SERI to numer seryjny produktu

## ZÁRUČNÍ LIST - CZ

### Záruční podmínky

1. Na uvedený výrobek zn. GARDENIUS poskytuje spol. Wetra - XT, ČR s.r.o. 24 měsíců záruku od data prodeje. Životnost baterie je 6 měsíců od data prodeje. Záruční podmínky se řídí příslušnými ustanoveními občanského zákoníku.
2. Záruka se nevztahuje na opotřebení výrobku způsobené jeho obvyklým používáním. To znamená, záruka se nevztahuje na uhlíky, mazací tuky, pryžová těsnění na pohyblivých částech výrobku či běžné opotřebení pohyblivých částí, apod. Vzhledem k tomu, že nářadí GARDENIUS je určeno pouze pro domácí – hobby použití, výrobce ani dovozce nedoporučují používat toto nářadí v extrémních podmínkách a pro podnikatelskou činnost.
3. V případě, že bude uplatněna zákazníkem záruka na škody a závady zaviněné neodborným zacházením, přetížením, použitím nesprávného příslušenství, mechanickým poškozením, zásahem nepovoláné osoby a přirozeným opotřebením, může toto být důvodem pro zamítnutí reklamace.
4. Dovozece ani prodejce neodpovídají za škody způsobené neodborným zacházením a obsluhou s tímto výrobkem. Používejte výrobek výhradně v souladu s přiloženým návodem k použití.
5. V případě uplatnění reklamace doporučujeme předložit doklad, kterým zákazník prokáže zakoupení výrobku, kde bývá vyznačeno: datum prodeje, typové označení výrobku, sériové číslo, razítko prodejny a podpis prodávajícího. Z důvodu rychlejšího vyřízení reklamace a snadnější identifikaci výrobku doporučujeme nechat si vyplnit záruční list, který je součástí průvodní dokumentace.
6. Doporučujeme nářadí zasílat do záruční opravy s vloženým dokladem o zakoupení výrobku (eventuálně kopíí). Z výše uvedených důvodů doporučujeme přiložit vyplněný záruční list. Výrobek doporučujeme zasílat v pevném obalu (doporučujeme původní obal uzpůsobený přímo na výrobek), zabráníte tím případnému poškození při transportu.
7. Reklamaci uplatněte u prodejců, kde jste výrobek nebo nářadí zakoupili, případně v autorizovaném servisu uvedeném v tomto návodě.
8. Pokud bude servisním technikem při kontrole reklamovaného výrobku zjištěno, že závada byla způsobena nesprávným použitím výrobku a reklamace bude tudíž zamítnuta, je možné sjednat mimozáruční opravu, která bude provedena v domluveném termínu a na náklady majitele výrobku.
9. Společnost WETRA-XT, ČR s.r.o. nabízí zákazníkům možnost prodloužení záruky až na 36 měsíců. K získání nároku na tuto prodlouženou záruku nad rámec zákonné záruční doby (24 měsíců) je nutné splnit následující podmínky:
  - a) Před vypršením zákonné záruční lhůty si nechat funkční výrobek bezplatně prohlédnout v autorizovaném servisu. Plně funkční výrobek musí být doručen do servisního střediska v období od 21 měsíců do 24 měsíců od data nákupu výrobku.
  - b) K této bezplatné záruční prohlídce za účelem prodloužení záruční doby je zákazník povinen se prokázat originálem tohoto záručního listu potvrzeného prodejcem. V záručním listu musí být čitelně uvedeno datum koupě výrobku, typové označení a sériové číslo výrobku. Současně se záručním listem je nutné předložit originál stvrzenky o koupi zboží.
  - c) Plně funkční výrobek musí být doručen k servisní prohlídce čistý a kompletní t.z. včetně všech součástí a příslušenství.
  - d) Po provedení servisní prohlídky bude zákazníkovi v záručním listu potvrzen nárok na bezplatnou prodlouženou záruku o jeden rok.
  - e) Dopravu ze servisu k zákazníkovi zajišťuje výrobce na náklady zákazníka.



Výrobek:

Typ:

Sériové číslo:

Razítko a podpis:

Datum prodeje:

Záznamy opravy:

Doporučujeme při uplatnění reklamace předložit doklad o zakoupení výrobku nebo případně záruční list. Vyrobeno pro Wetra group v PRC.

*Sběrné místo pozáručního servisu:*

**Wetra - XT, servis nářadí GARDENIUS**

**Areál Moravolen, Janáčkova 760/4**

**796 01 Jeseník**

## ZÁRUČNÍ LIST - SK

### Záručné podmienky

1. Na uvedený výrobok zn. GARDENIUS poskytuje spol. Wetra - XT, SR s.r.o. 24 mesiacov záruku od dátumu predaja. Životnosť batérie je 6 mesiacov od dátumu predaja. Záručné podmienky sa riadia príslušnými ustanoveniami Občianskeho zákonníka.
2. Záruka sa nevzťahuje na opotrebenie výrobku spôsobené jeho obvyklým používaním. To znamená, záruka sa nevzťahuje na uhlíky, mazacie tuky, gumové tesnenia na pohyblivých častiach výrobku či bežné opotrebovanie pohyblivých častí, a pod. Vzhľadom na to, že náradie GARDENIUS je určené iba pre domáce - hobby použitie, výrobca ani dovozca neodporúčajú používať toto náradie v extrémnych podmienkach a pre podnikateľskú činnosť.
3. V prípade, že bude uplatnená zákazníkom záruka na škody a závady zavinené neodborným zaobchádzaním, preťažením, použitím nesprávneho príslušenstva, mechanickým poškodením, zásahom nepovolanej osoby a prirodzeným opotrebením, môže toto byť dôvodom na zamietnutie reklamácie.
4. Dovožca ani predajca nezodpovedajú za škody spôsobené neodborným zaobchádzaním a obsluhou s týmto výrobkom. Používajte výrobok výhradne v súlade s priloženým návodom na použitie.
5. V prípade uplatnenia reklamácie odporúčame predložiť doklad, ktorým zákazník preukáže zakúpenia výrobku, kde býva vyznačené: dátum predaja, typové označenie výrobku, sériové číslo, pečiatku predajne a podpis predávajúceho. Z dôvodu rýchlejšieho vybavenia reklamácie a ľahšiu identifikáciu výrobku odporúčame nechať si vyplniť záručný list, ktorý je súčasťou sprievodnej dokumentácie.
6. Odporúčame náradie zasielať do záručnej opravy s vloženým dokladom o zakúpení výrobku (eventuálne kópií). Z vyššie uvedených dôvodov odporúčame priložiť vyplnený záručný list. Výrobok odporúčame zasielať v pevnom obale (Odporúčame pôvodný obal usposobený priamo na výrobok), zabrániť tým prípadnému poškodeniu pri transporte.
7. Reklamáciu uplatníte u predajcov, kde ste výrobok alebo náradie zakúpili, prípadne v autorizovanom servise uvedenom v tomto návode.
8. Pokiaľ bude servisným technikom pri kontrole reklamovaného výrobku zistené, že závada bola spôsobená nesprávnym použitím výrobku a reklamácia bude teda zamietnutá, je možné dojednať mimozáručnú opravu, ktorá bude vykonaná v dohodnutom termíne a na náklady majiteľa výrobku.
9. Spoločnosť WETRA-XT, SR s.r.o. ponúka zákazníkovi možnosť predĺženia záruky až na 36 mesiacov. Na získanie nároku na túto predĺženú záruku nad rámec zákonnej záručnej doby (24 mesiacov) je nutné splniť nasledovné podmienky:
  - a) Pred uplynutím zákonnej záručnej lehoty si nechať funkčný výrobok bezplatne prezrieť v autorizovanom servise. Plne funkčný výrobok musí byť doručený do servisného strediska v období od 21 mesiacov do 24 mesiacov od dátumu nákupu výrobku.
  - b) K tejto bezplatnej záručnej prehliadke za účelom predĺženia záručnej doby je zákazník povinný sa preukázať originálom tohto záručného listu potvrdeného predajcom. V záručnom liste musí byť čitateľne uvedený dátum kúpy výrobku, typové označenie a sériové čísla výrobku. Súčasne so záručným listom je nutné predložiť originál potvrdenky o kúpe tovaru.
  - c) Plne funkčný výrobok musí byť doručený k servisnej prehliadke čistý a kompletný t.j. vrátane všetkých súčastí a príslušenstva.
  - d) Po vykonaní servisnej prehliadky bude zákazníkovi v záručnom liste potvrdený nárok na bezplatnú predĺženú záruku o jeden rok.
  - e) Dopravu zo servisu k zákazníkovi zaisťuje výrobca na náklady zákazníka.



Výrobok:

Typ:

Sériové číslo:

Razítka a podpis:

Dátum predaja:

Záznamy opravovne:

*Doporučujeme pri uplatnení reklamácie predložiť doklad o kúpe výrobku alebo prípadne záručný list. Vyrobené pre Wetra group v PRC.*

*Zberné miesto pozáručného servisu:*

*WETRA – XT, SR s.r.o.*

*Nám. A. Hlinku 36/9 , 017 01 Považská Bystrica, Slovenska Republika*

## JÓTÁLLASI BIZONYÍTVÁNY - H

### A jótállási feltételek.

1. Az adott GARDENIUS márkájú termékre a Wetra – XT, HU Kft. társaság 12 hónap garanciát nyújt az értékesítés napjától számítva. Garancia 12 hónap nem számít, sérült a nem megfelelő kezelés vagy kopás ellentétes utasításokat. Az akkumulátor élettartama 6 hónap a vásárlás napjától.
2. A jótállás nem vonatkozik a termék szokásos használatából eredő kopására. Ez azt jelenti, hogy a jótállás nem vonatkozik a szénre, kenőzsírok, gumi tömítések a termék mozgatható részeiben vagy a mozgatható alkatrészek gyakori kopására, E garancia tartalmazza a hibás - sérült részek tértítés mentes javítását, illetve cseréjét.
3. Figyelemmel arra, hogy az GARDENIUS szerszámok házi – hobbi célra vannak tervezve, sem a gyártó, sem az importőr nem ajánlják a szerszámokat szélsőséges feltételek közt, magas igénybevétel mellett használni.
4. A garancia nem vonatkozik olyan meghibásodásokra és károkra, amelyeket szakszerűtlen használat, vagy túlterhelés okozott, továbbá a nem megfelelő tartozékok használata, mechanikus sérülés vagy avatatlan személy beavatkozása okozott, illetve a természetes elhasználódásra. A garancia szintén nem vonatkozik a termék, az eredeti rendeltetésétől eltérő, más célra való használatából származó sérülésre.
5. Sem az importőr, sem az értékesítő nem felel a szakszerűtlen használat és kezelés okozta károkért.
6. A reklamáció érvényesítése esetén be kell mutatni azt a bizonylatot, amellyel az ügyfél igazolja a termék megvásárlását. A bizonylaton szerepelnie kell a következőknek: eladás dátuma, a termék típusjelölése, sorozatszám, az értékesítőhely pecsétje és az eladó aláírása. A reklamáció lehető leggyorsabb intézése érdekében, valamint a termék egyszerű azonosítása céljából ajánljuk a garanciális levél kitöltését, amely a kíséző dokumentáció része.
7. A szerszámokat garanciális javításra, együtt a rendesen kitöltött beszerzési bizonylattal (esetleg ennek másolatával) együtt küldjük. A fenn említett okokból ajánljuk mellékelni a garanciális levelet is. A terméket kemény csomagolásban kérjük küldeni (legjobb ha az eredeti csomagolásban, amely megfelel a termék alakjának és méretének), hogy meggátoljuk a sérülését a szállítási folyamatban.
8. A reklamációt annál az értékesítőnél kell érvényesíteni, ahol termék, vagy a szerszám megvásárlásra került.
9. A jótállási idő meghosszabbodik azzal az idővel, amely alatt a berendezés, vagy a szerszám javítás alatt volt.
10. Ha a reklamált termék ellenőrzése során megállapítást nyer, hogy a meghibásodást a termék helytelen használata okozta és ezért a reklamáció elutasításra kerül, a javítás költségeit a termék tulajdonosa köteles megfizetni, amennyiben kéri a javítást.
11. A WETRA-XT, HU KFT. társaság ügyfelei számára akár 36 hónapra növeli a garanciális időszakot. A törvény által meghatározott garanciális időn (12 hónap) felüli meghosszabbított garanciára való jogosultság megszerzéséhez a következő feltételeket kell teljesíteni:
  - a) A törvény által meghatározott garanciális idő lejártá előtt szakszervízben átnézetni a funkcionális terméket, amit ingyen biztosítunk. Teljesen működőképességű termék kell szállítani a szolgáltató központ közötti időszakban 10 hónapról 12 hónapra a vásárlás napjától.
  - b) A garanciális idő meghosszabbítása érdekében elvégzett ingyenes garanciális ellenőrzésnél az ügyfél köteles bemutatni ezen garancialevél eladó által igazolt eredeti példányát. A garancialevélben olvashatóan szerepelnie kell a termék vásárlása időpontjának, a termék típusjelölésének és sorozatszámának. A garancialevél mellett be kell mutatni a termék megvásárlását igazoló bizonylat eredetijét.
  - c) Teljesen működőképességű terméket tisztán és komplett állapotban, azaz az összes alkatrészrel és tartozékkal együtt kell átadni az ellenőrzésre.
  - d) A szervízben elvégzett ellenőrzés után az ügyfél számára a garancialevélben igazoljuk az tartó ingyenes meghosszabbított garanciára való jogosultságát.
  - e) Közlekedési szolgáltatás az ügyfél által az importőrnek az ügyfelet terhelni.



Termék:

Típus:

Sorozatszám:

Bélyegző és aláírás:

Eladás dátuma:

Szervis bejegyzése:

**A beszerzési bizonylat benyújtása nélkül, az esetleges reklamációk nem lesznek figyelembe véve !!!**

A WETRA-XT Group részére gyártva P.R.C.-ben.

A garancián túli javítások gyűjtőhelye, importőr:

Wetra-XT, HU Kft. , Ipari park északi terület Pf.: 62 , 2330 Dunaharaszti

## Garancijski pogoji SLO

1. Družba Wetra - XT, ČR s.r.o. za izdelke znamke GARDENIUS zagotavlja garancijo v trajanju 12 mesecev od datuma nakupa. 12-mesečna garancija ne velja v primeru večjih poškodb zaradi obrabe ali nepravilnega rokovanja v skladu z navodili za uporabo. Življenjska doba baterije je 6 mesecev od dneva nakupa.
2. Garancija vključuje brezplačno popravilo ali zamenjavo okvarjenih – poškodovanih delov.
3. Glede na to, da je orodje GARDENIUS namenjeno izključno za domačo ali hobi uporabo, proizvajalec in dobavitelj ne priporočata uporabe tega orodja v ekstremnih pogojih ali za podjetniško dejavnost.
4. Garancije ni moč uveljavljati za škodo in napake nastale zaradi nepravilne uporabe, preobremenitve, uporabe neprimernega orodja, mehanskih poškodb, nepooblaščenega popravila in obrabe.
- Prav tako garancija ne krije škode, ki je nastala zaradi uporabe orodja za namen, za katerega ni bilo predvideno.
5. Dobavitelj ali prodajalec ne odgovarjata za škodo nastalo zaradi nestrokovnega ravnanja s tem izdelkom.
6. V primeru uveljavljanja garancije priporočamo predložitev dokazila, s katerim stranka dokaže nakup izdelka in na katerem so označeni: datum prodaje, tipska oznaka izdelka, serijska številka izdelka, žig prodajalne in podpis prodajalca. Zaradi hitrejšega reševanja reklamacij in enostavnejše identifikacije izdelka priporočamo izpolnitev garancijskega lista, ki sestavlja spremiljačo dokumentacijo.
7. Priporočamo, da se orodje v popravilo preda pooblaščenemu serviserju skupaj s priloženimi dokumenti (lahko tudi kopijami). Iz zgoraj navedenih razlogov priporočamo priložitev izpolnjenega garancijskega lista. Izdelek pošiljajte v trdni embalaži (priporočamo prvotno embalažo, ki je prilagojena prav temu izdelku). Tako boste preprečili morebitne poškodbe med prevozom.
8. Reklamacijo uveljavljate pri prodajalcu, kjer ste napravo ali orodje kupili.
9. Garancija se podaljša za čas, ko je bil izdelek na garancijskem popravilu.
10. V kolikor bo med servisnim pregledom reklamiranega izdelka, s strani serviserja ugotovljeno, da je bila okvara povzročena zaradi nepravilne uporabe izdelka in bo s tem reklamacija izdelka zavrnjena, se popravilo opravi na stroške lastnika, in sicerle v primeru, da bo zanj zaprosil.
11. Družba WETRA-XT, ČR s.r.o. strankam ponuja možnost podaljšanja garancije do 36 mesecev. Da bi bili upravičeni do tega podaljšanja garancije zunaj zakonskega garancijskega roka (12 mesecev), je potrebno izpolniti naslednje pogoje:
- a) Pred iztekom zakonsko določenega garancijskega roka morate delujoči izdelek prinesiti na brezplačni pregled na pooblaščen servis v 10 do 12 mesecih od datuma nakupa izdelka.
- b) Na brezplačnem garancijskem pregledu za podaljšanje garancijskega roka je stranka dolžna predložiti originalno potrdilo in garancijo potrjeno s strani prodajalca. V garancijskem listu morajo biti čitljivo zapisani datum nakupa izdelka, tipska oznaka in serijska številka izdelka. Skupaj z originalnim garancijskim listom je potrebno predložiti tudi originalni račun nakupa.
- c) Popolnoma funkcionalni izdelek mora biti na servisni pregled dostavljen čist in v celoti, vključno z vsemi deli in priborom.
- d) Po servisnem pregledu bo stranki v garancijskem listu potrjen zahtevek za brezplačno podaljšano garancijo za eno leto.
- e) Prevoz naprave s servisa k stranki zagotavlja proizvajalec strankine stroške.

Izdelek:

Izdelek:	
Tip:	Serijska številka:
Žig in podpis:	Datum prodaje:
Vpisi servisa:	

**Pri uveljavljanju reklamacije priporočamo predložitev dokazila o nakupu oziroma garancijski list.**

**Izdelano za Wetra group v PRC.**

**Lokacija pooblaščenega servisa [www.wetra-xt.com/servis](http://www.wetra-xt.com/servis)**

## Warunki gwarancyjne PLO

1. Na podany produkt marki GARDENIUS firma Wetra - XT, ČR s.r.o. udziela 12 miesięcznej gwarancji, liczonej od daty sprzedaży. Gwarancja 12 miesięcy nie dotyczy rzeczy uszkodzonych poprzez zużycie lub nieprawidłową manipulację, niezgodną z instrukcją obsługi. Żywotność baterii wynosi 6 miesięcy od daty sprzedaży.
2. Niniejsza gwarancja obejmuje bezpłatną naprawę lub wymianę wadliwych, uszkodzonych części.
3. W związku z tym, że narzędzie GARDENIUS jest przeznaczone do domowego - hobbystycznego użycia, producent i dystrybutor nie zalecają używania tego narzędzia w ekstremalnych warunkach oraz do czynności w ramach działalności gospodarczej.
4. Gwarancja nie może zostać uznana w stosunku do szkód i usterek spowodowanych przez niefachowe obchodzenie się, przeciążenie, użycie niewłaściwego osprzętu, uszkodzenie mechaniczne, działanie niepowołanej osoby oraz naturalne zużycie. Gwarancja nie dotyczy również uszkodzeń powstałych z powodu innego użycia produktu, niż użycie, do którego jest on przeznaczony.
5. Dystrybutor ani sprzedawca nie odpowiadają za szkody spowodowane niefachowym obchodzeniem się i niefachową obsługą tego produktu.
6. W przypadku skorzystania z reklamacji, zalecamy przedłożyć dokument, którym klient poświadczy zakup produktu, w którym wyszczególniono: datę sprzedaży, oznaczenie rodzajowe produktu, numer seryjny, pieczętkę sklepu i podpis sprzedającego. W celu szybszego rozpatrzenia reklamacji i łatwiejszej identyfikacji produktu polecamy wypełnić kartę gwarancyjną, która jest elementem załączonej dokumentacji.
7. Zalecamy przelać narzędzie do naprawy gwarancyjnej wraz z załączonym dowodem zakupu produktu (ewentualnie razem z kopią). Z wyżej podanych powodów zalecamy załączyć wypełnioną kartę gwarancyjną. Produkt prześlij solidnie zapakowany (polecamy oryginalne opakowanie, przystosowane bezpośrednio do produktu) - zapobiegiesz w ten sposób ewentualnemu uszkodzeniu przy transporcie.
8. Z reklamacji skorzystaj u sprzedawców, u których kupiłeś produkt lub narzędzie.
9. Okres gwarancyjny przedłuża się o czas, w którym produkt lub narzędzie jest naprawiane.
10. Jeżeli przy kontroli reklamowanego produktu zostanie przez technika serwisowego ustalone, że usterka była spowodowana nieprawidłowym użyciem produktu, przez co reklamacja zostanie odrzucona, naprawa zostanie przeprowadzona na koszt właściciela produktu i to jedynie w przypadku, kiedy o taką naprawę wniesie.
11. Firma WETRA-XT, ČR s.r.o. oferuje klientom możliwość przedłużenia gwarancji aż do 36 miesięcy. Aby uzyskać prawo do tej przedłużonej gwarancji ponad ramę obowiązującego okresu gwarancyjnego (12 miesięcy) konieczne jest spełnienie następujących warunków:
  - a) Przed wygaśnięciem ustawowego terminu gwarancji należy oddać działający produkt na bezpłatny przegląd do autoryzowanego serwisu. W pełni działający produkt musi być doręczony do ośrodka serwisowego w okresie od 10 do 12 miesięcy od daty kupna produktu.
  - b) Dodatkowo do bezpłatnego przeglądu gwarancyjnego, w celu przedłużenia okresu gwarancyjnego, klient jest zobowiązany okazać oryginał niniejszej karty gwarancyjnej potwierdzonej przez sprzedawcę. W karcie gwarancyjnej musi być podana czytelna data zakupu produktu, oznaczenie rodzajowe i numery seryjne produktu. Jednocześnie z kartą gwarancyjną należy przedłożyć oryginał potwierdzenia zakupu produktu.
  - c) W pełni działający produkt musi zostać doręczony do przeglądu gwarancyjnego czysty i kompletny, to znaczy włącznie ze wszystkimi elementami i osprzętem.
  - d) Po przeprowadzeniu przeglądu serwisowego w karcie gwarancyjnej zostanie potwierdzone prawo do bezpłatnego przedłużenia gwarancji o jeden rok.
  - e) Transport z serwisu do klienta zapewnia producent na koszt klienta.

Produkt:

Typ:

Numer seryjny:

Pieczętka i podpis:

Data sprzedaży:

Zapisy serwisu:

**Przy korzystaniu z reklamacji zalecamy przedłożyć dokument potwierdzający zakup produktu lub ewentualnie kartę gwarancyjną.  
Wyprodukowano dla Wetra group w PRC.**

**Miejsce odbioru serwisu pozagwarancyjnego: [www.wetra-xt.com/servis](http://www.wetra-xt.com/servis)**



**WETRA-XT**®  
Group

***Asist***®

**GARDENIUS**  
*smart garden.*

**NORDIX**®  
SHARP TOOLS

**GIORI**  
MILANO - 1888

**J.⊕.WRIGHT**  
SINCE 1878

**MAURITZ**®  
GENÈVE

***REPORTER***