

GARDENIUS

smart garden

Electric Chain Saws



GE4P180-35B

PŘEKLAD PŮVODNÍHO NÁVODU K POUŽITÍ

PREKLAD PŮVODNÉHO NÁVODU NA POUŽITIE - AZ ALKALMAZÁSI ORSZÁGOS UTASÍTÁSOK FORDÍTÁSA -

PREVOD IZVIRNIH NAVODIL ZA UPORABO - TŁUMACZENIE ORYGINALNYCH INSTRUKCJI DO UŻYTKU

ÜBERSETZUNG DER URSPRÜNGLICHEN GEBRAUCHSANLEITUNG - PRIJEVOD PRETHODNE UPUTE ZA UPORABU

CZ	- EL. ŘETĚZOVÁ PÍLA 1800W, 35CM - NÁVOD K POUŽITÍ	5 - 13
SK	- ELEKTRICKÁ REŤAZOVÁ PÍLA 1800W, 35CM - NÁVOD NA POUŽITIE	14 - 22
HU	- EL. LÁNCFŰRÉSZ 1800W, 35CM - KEZELÉSI UTASÍTÁS	23 - 32
SLO	- EL. MOTORNA ŽAGA 1800W, 35CM - NAVODILA ZA UPORABO	33 - 41
PL	- Piłarka LANCUCHOWA 1800W, 35CM - INSTRUKCJA OBSŁUGI	42 - 51
DE	- ELEKTROKETTENSÄGE 1800W, 35CM - ANLEITUNG	52 - 61
HR	- ELEKTRIČNA LANČANA PÍLA 1800W, 35CM - UPUTE ZA UPORABU	62 - 70

SYMBOLS

Náradí je určeno pouze pro domácí - hobby použití.
 Náradie je určené iba pre domáce - hobby použitie.
 A szerszám célja az otthoni - hobby használatra.
 Orodje je namenjeno izključno za domačo ali hobi uporabo.
 Narzędzie jest przeznaczone jedynie do użycia domowego lub hobbyistycznego.
 Das Werkzeug ist nur für Haus - Hobbynutzung vorgesehen.
 Alat je namijenjen samo kućnu - hobi uporabu



Před prvním použitím si přečtěte návod k obsluze
 Pred prvím použitím si prečítajte návod na použitie
 Beüzemelés előtt olvassa el a használati utasítást
 Pred prvo uporabo preberite navodila za uporabo!
 Przed pierwszym użyciem uważnie przeczytaj instrukcję obsługi.

Vor dem ersten Einsatz lesen Sie die Bedienungsanleitung
 Prije prve uporabe molimo pročitati upute za rukovanje.



Nebezpečí
 Nebezpečie
 Figyelmeztetés
 Nevarnost!
 Niebezpieczeństwo
 Gefahr
 Opasnost



Vyjmete zástrčku ze zásuvky okamžitě,
 pokud je kabel poškozen
 Vyberte zástrčku zo zásuvky okamžite, ak je kábel poškodený
 Vegye ki a hálózati csatlakozót azonnal, ha a kábel sérült
 Vtikaló vzemite iz vtičnice takoj, če je kábel poškodovan
 Wyjmij wtyczkę z gniazodka natychmiast, jeśli kábel jest uszkodzony
 Odmah uklonite utikač iz utičnice ako je kábel oštečen
 Ziehen Sie sofort den Netzstecker, wenn das Kabel beschädigt ist



Používejte ochranu sluchu
 Používajte ochranu sluchu
 Használjon fülvédőt
 Uporablajte zaščitna sredstva za varovanje sluha!
 Używaj środków ochrony sluchu
 Nutzen Sie Gehörschutz
 Koristite zaštitu sluha



Nepracujte v dešti
 Nevystavujte dažďu
 Ne tegye ki eső
 Ne delajte v dežju
 Nie wystawiać na deszcz
 Nicht dem Regen aussetzen
 Ne izlažite kiši



Používejte ochranu zraku
 Používajte ochranu zraku
 Használjon védőszemüveget
 Uporablajte zaščitna sredstva za varovanje vida!
 Używaj środków ochrony wzroku
 Nutzen Sie Augenschutz
 Koristite zaštitu vida



Používejte ochranné rukavice
 Používajte ochranné rukavice
 Viseljen védőkesztyűt
 Nosite zaščitne rokavice
 Nosić rękawice ochronne
 Schutzhandschuhe tragen
 Nosite zaštitne rukavice



Používejte Ochrannou dýchací roušku
 Používajte ochrannú dýchaciu rúžku
 Használjon porvédő maszkot
 Uporablajte zaščitno dihalno maskot
 Używaj maski ochronnej
 Nutzen Sie Mundschutz
 Koristite zaštitnu masku za disanje



Používejte ochrannou obuv
 Používajte ochrannú obuv
 Viseljen védő lábbeli
 Nosite zaščitno obutev
 Nosić obuwie ochronne
 Nosite zaštitnu obuću
 Nosite zaštitne cipele



Dvojitá izolace
 Dvojitá izolácia
 Dupla szigetelés
 Dvojna izolacija
 Podwójna izolacja
 Doppelte Isolation
 Dupla izolacija



Správný směr řezu
 Správny smer rezu
 Helyes irány Vágás
 Pravilna smer rezanja
 Właściwym kierunku cięcia
 Die richtige Schnittrichtung
 Pravila smjer rezanja



Nebezpečí úrazu elektrickým proudem
 Nebezpečie úrazu elektrickým prúdom
 Áramütésveszély
 Nevarnost poškodbe z električnim tokom!
 Niebezpieczeństwo porażenia prądem elektrycznym
 Gefahr des Stromschlags
 Opasnost od udara električnom strujom



Řetězová brzda
 Retázová brzda
 Lánc fék
 Verižna zavora
 Hamulec łańcucha
 Kettenbremse
 Lančana kočnica

SYMBOLS

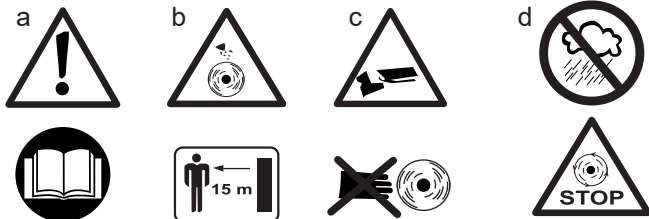

- a. Před použitím si důkladně přečtěte návod k obsluze!
a. Pred použitím si dôkladne prečítajte návod a použitie!
a. Használat előlt figyelmesen olvassa el a használati útmutatót!
a. Pred uporabo natančno preberite navodila za uporabo!
a. Przed pierwszym użyciem uważnie przeczytaj instrukcję obsługi.
a. Vor dem ersten Einsatz lesen Sie die Bedienungsanleitung aufmerksam!
a. Prije uporabe pročítajte pažljivo upute za uporabu!
- b. Všetchny osoby se musí zdržovat v dostatečné vzdálenosti od pili
b. Všetky osoby sa musia zdržiavať v dostatočnej vzdialenosti od pily
b. Az összes személynek biztonságos távolságban kell tartózkodnia a fűnyírótól.
b. Vse osebe morajo ostati daleč od ognja
b. Wszystkie osoby muszą trzymać z dala od kosiarki!
b. Alle Personen sind fernzuhalten
b. Sve osobe moraju ostati daleko od vatre
- c. Při práci dbejte zvýšené opatnosti, aby jste zabránili poranění rukou či nohou!
c. Pri práci venujte zvýšenú pozornosť vykonávaným činnostiam, aby ste zabránili poraneniu vašich rúk a nôh.
c. Munkavégzés közben szenteljen kiemelt figyelmet a végzett tevékenységeknek, hogy elkerülje a kezek és lábak megsérülését.
c. Pri delu bodite pozorni na to, da si ne poškodujete rok ali nog!
c. Podczas pracy zachować ostrożność, aby uniknąć obrażeń rąk i nóg!
c. Mit erhöhter Vorsicht arbeiten, um Hand- sowie Körperverletzung zu vermeiden!
c. Pazite na rad pri sprečavanju ožljeda ruku ili nogu!
- d. Nepoužívejte za deště. Žací nůž je po nějaký čas v pohybu ještě po vypnutí stroje.
d. Počkajte, než se všechny komponenty stroje úplně zastaví.
d. Nepoužívajte na daždi. Rezný nástroj pokračuje v otáčaní sa i po vypnutí stroja.
d. Počkajte, kým sa všetky komponenty stroja úplne zastavia.
d. Ne használja esőben. A vágószerszám forgása a gép kikapcsolása után is folytatódik.
d. Várjon, amíg a gép összes eleme teljesen leáll.
d. Ne uporabljajte v dežju. rezalni nož deluje še nekaj časa tudi, ko je že stroj izklopljen.
d. Počakajte, da se vsi sestavni deli stroja popolnoma ustavijo.
d. Nie należy używać w deszczu. Ostrze jest po pewnym czasie w ruchu, nawet po wyłączeniu urządzenia.
d. Poczekaj, aż wszystkie elementy maszyny do całkowitego zatrzymania.
d. nicht in Regen nutzen. Die Sägekette läuft noch kurze Zeit nach dem Abschalten des Gerätes.
d. Warten Sie ab, bis alle Komponenten des Gerätes völlig still steht.
d. Nemojte koristiti na kiši. Nož za rezanje i dalje je u pokretu neko vrijeme nakon što je isključio stroj.

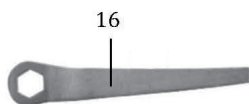
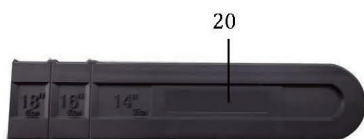
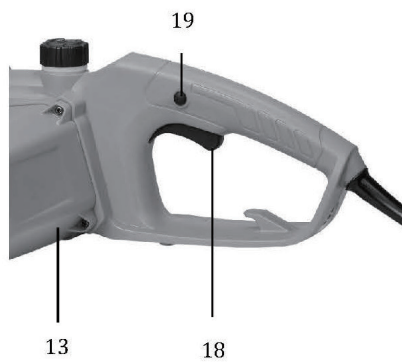
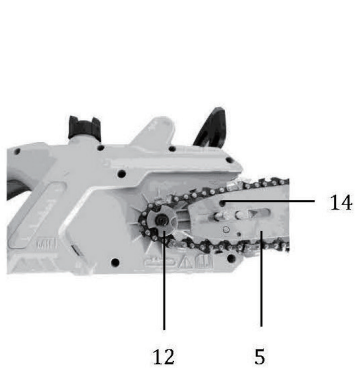
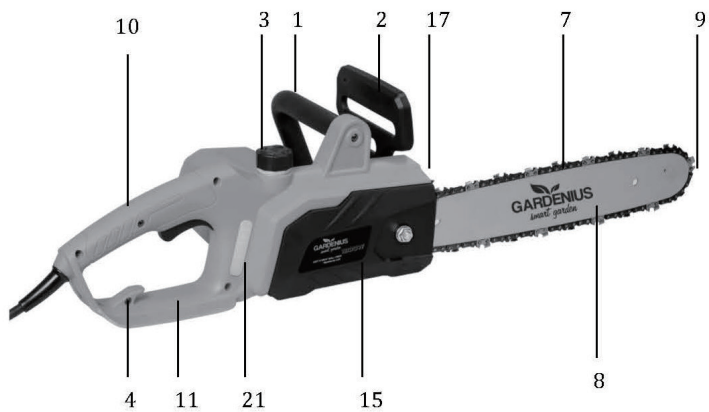

OBCENĚ BEZPEČNOSTNÍ POKYNY

Tyto bezpečnostní pokyny si přečtěte a prostudujte, zapamatujte a uschovejte

UPOZORNĚNÍ: Při používání elektrických strojů a elektrického nářadí je nutno respektovat a dodržovat následující bezpečnostní pokyny z důvodů ochrany před úrazem elektrickým proudem, zraněním osob a nebezpečím vzniku požáru. Výrazem „elektrické nářadí“ je ve všech níže uvedených pokynech myšleno jak elektrické nářadí napájené ze sítě (napájecím kabelem), tak nářadí napájené z baterií (bez napájecího kabelu). Uschovejte všechny varování a pokyny pro příští použití.

1. Pracovní prostředí

- a) Udržujte pracovní prostor v čistém stavu a dobře osvětlen. Nepořádek a tmavá místa na pracovišti bývají příčinou úrazů. Uklíďte nářadí, které právě nepoužíváte.
- b) Nepoužívejte elektrické nářadí v prostředí s nebezpečím vzniku požáru nebo výbuchu, to znamená v místech, kde se vyskytují hořlavé kapaliny, plyny nebo prach. V elektrickém nářadí vzniká na komutátoru jiskření, které může být příčinou vznícení prachu nebo výparů.
- c) Při používání el. nářadí zamezte přístupu nepovolancých osob, zejména dětí, do pracovního prostoru! Budete-li vyrušováni, můžete ztratit kontrolu nad prováděnou činností. V žádném případě nenechávejte el. nářadí bez dohledu. Zabraňte zvířatům přístup k zařízení.

2. Elektrická bezpečnost

- a) Vidlice napájecího kabelu elektrického nářadí musí odpovídat síťové zásuvce. Nikdy jakýmkoliv způsobem neupravujte vidlici. K nářadí, které má na vidlici napájecího kabelu ochranný kolík, nikdy nepoužívejte rozvodky ani jiné adaptéry. Nepoškozené vidlice a odpovídající zásuvky omezi nebezpečí úrazu elektrickým proudem. Poškozené nebo zamožené napájecí kabely zvyšují nebezpečí úrazu elektrickým proudem. Pokud je síťový kabel poškozen, je nutno jej nahradit novým síťovým kabelem, který je možné získat v autorizovaném servisním středisku nebo u dovozce.
- b) Vyvarujte se dotyku těla s uzemňovacími předměty, jako např. potrubí, tělesa ústředního topení, sporáky a chladničky. Nebezpečí úrazu elektrickým proudem je větší, je-li vaše tělo spojeno se zemí.
- c) Nevystavujte elektrické nářadí déle, vlnku nebo mokru. Elektrické nářadí se nikdy nedotýkejte mokrou rukou. Elektrické nářadí nikdy neumývejte pod tekoucí vodou ani je nepounežujte do vody.
- d) Nepoužívejte napájecí kabel k jinému účelu, než pro jaký je určen. Nikdy nenoste a netahajte elektrické nářadí za napájecí kabel. Nevytahujte vidlici ze zásuvky tahem za kabel. Zabraňte mechanickému poškození elektrických kabelů ostřími nebo horkými předměty.
- e) El. nářadí bylo vyrobeno výlučně pro napájení střídavým el. proudem. Vždy zkontrolujte, že elektrické napětí odpovídá údajům uvedenému na typovém štítku nářadí.
- f) Nikdy neppracujte s nářadím, které má poškozený el. kabel nebo vidlici, nebo spadlo na zem a je jakýmkoliv způsobem poškozené.
- g) V případě použití prodlužovacího kabelu vždy zkontrolujte, že jeho technické parametry odpovídají údajům uvedeným na typovém štítku nářadí. Je-li elektrické nářadí používáno venku, používejte prodlužovací kabel vhodný pro venkovní použití. Při použití prodlužovacích kabelů je nutné je rozvinout, aby nedocházelo k přehřátí kabelu.
- h) Je-li elektrické nářadí používáno ve vlhkých prostorech nebo venku, je povoleno jej používat pouze, pokud je zapojeno do el. obvodu s proudovým chráničem ≤30 mA. Použití el. obvodu s chráničem /RCD/ snižuje riziko úrazu elektrickým proudem.
- i) Ruční el. nářadí držte výhradně za izolované plochy určené k uchopení, protože při provozu může dojít ke kontaktu řezacího či vrtačického příslušenství se skrytým vodičem nebo s napájecí šňůrou nářadí.

3. Bezpečnost osob

- a) Při používání elektrického nářadí buďte pozorni a ostražití, věnujte maximální pozornost činnosti, kterou právě provádíte. Soustřeďte se na práci. Nepracujte s elektrickým nářadím pokud jste unaveni, nebo jste-li pod vlivem drog, alkoholu nebo léků. I chvilková nepozornost při používání elektrického nářadí může vést k vážnému poranění osob. Při práci s el. nářadím nejezte, nepijte a nekuřte.
- b) Používejte ochranné pomůcky. Vždy používejte ochranu zraku. Používejte ochranné prostředky odpovídající druhu práce, kterou provádíte. Ochranné pomůcky jako např. respirátor, bezpečnostní obuv s protiskluzovou úpravou, pokrýváka hlavy nebo ochranná sluchová souprava v souladu s podmínkami práce snižují riziko poranění osob.
- c) Vyvarujte se neúmyslného zapnutí nářadí. Nepřenašete nářadí, které je připojeno k elektrické síti, s prstem na spínači nebo na spoušti. Před připojením k elektrickému napájení se ujistěte, že spínač nebo spoušť jsou v poloze „vypnutá“. Přenašení nářadí s prstem na spínači nebo zapojování vidlice nářadí do zásuvky se zapnutým spínačem může být příčinou vážných úrazů.
- d) Před zapnutím nářadí odstraňte všechny seřizovací klíče a nástroje. Seřizovací klíč nebo nástroj, který zůstane připevněn k otáčející se části elektrického nářadí může být příčinou poranění osob.
- e) Vždy udržujte stabilní postoj a rovnováhu. Pracujte jen tam, kam bezpečně dosáhnete. Nikdy nepřepočítejte vlastní sílu. Nepoužívejte elektrické nářadí, jste-li unaveni.
- f) Oblékejte se vhodným způsobem. Používejte pracovní oděv. Nenoste volné oděvy ani šperky. Dbejte na to, aby se vaše vlasy, oděv, rukavice nebo jiná část vašeho těla nedostala do přílišné blízkosti rotujících nebo rozpálených částí el.nářadí.
- g) Připojte zařízení k odsávání prachu. Jestliže má nářadí možnost připojení zařízení pro zachycování nebo odsávání prachu, zajištěte, aby

- došlo k jeho řádnému připojení a používání. Použití těchto zařízení může omezit nebezpečí vznikající prachem.
- h) Pevně upevněte obrobek. Použijte truhlářskou svěrku nebo svěrák pro upevnění dílu, který budete obrábět.
- i) Nepoužívejte elektrické nářadí pokud jste pod vlivem alkoholu, drog, léků nebo jiných omamných či návykových látek.
- j) Toto zařízení není určeno pro použití osobami (včetně dětí) se sníženými fyzickými, smyslovými nebo mentálními schopnostmi nebo nedostatkem zkušeností a znalostí, pokud nejsou pod dozorem nebo nedostali pokyny s ohledem na použití zařízení od osoby zodpovědné za jejich bezpečnost. Děti musí být pod dozorem, aby jste se ujistili, že si nehrají se zařízením.

4. Používání elektrického nářadí a jeho údržba

- a) El. nářadí vždy odpojte z el. sítě v případě jakéhokoliv problému při práci, před každým čištením nebo údržbou, při každém přestupu a po ukončení práce! Nikdy neppracujte s el. nářadím, pokud je jakýmkoliv způsobem poškozené.
- b) Pokud začne nářadí vydávat abnormální zvuk nebo zápach, okamžitě ukončete práci.
- c) Elektrické nářadí nepřetěžujte. Elektrické nářadí bude pracovat lépe a bezpečněji, pokud je budete provozovat v otáčkách, pro které bylo navrženo. Používejte správné nářadí, které je určeno pro danou činnost. Správné nářadí bude lépe a bezpečněji vykonávat práci, pro kterou bylo zkonstruováno.
- d) Nepoužívejte elektrické nářadí, které nelze bezpečně zapnout a vypnout ovládacím spínačem. Používání takového nářadí je nebezpečné. Vadné spínače musí být opraveny certifikovaným servisem.
- e) Odpojte nářadí od zdroje elektrické energie předtím, než začnete provádět jeho seřizování, výměnu příslušenství nebo údržbu. Toto opatření zamezí nebezpečí náhodného spuštění.
- f) Nepoužívané elektrické nářadí uklíďte a uschovejte tak, aby bylo mimo dosah dětí a nepovolancých osob. Elektrické nářadí v rukou nezkušených uživatelů může být nebezpečné. Elektrické nářadí skladujte na suchém a bezpečném místě.
- g) Udržujte elektrické nářadí v dobrém stavu. Pravidelně kontrole seřizení pohyblivých se částí a jejich pohyblivost. Kontrolyte zda nedošlo k poškození ochranných krytů nebo jiných částí, které mohou ohrozit bezpečnou funkci elektrického nářadí. Je-li nářadí poškozeno, před dalším použitím zajištěte jeho řádnou opravu. Mnoho úrazů je způsobeno špatně udržovaným elektrickým nářadím.
- h) Řezací nástroje udržujte ostré a čisté. Správné udržování a naostření nástroje usnadní práci, omezí nebezpečí zranění a práce s nimi se snáze kontroly. Použití jiných příslušenství než těch, která jsou uvedena v návodu k obsluze mohou způsobit poškození nářadí a být příčinou zranění.
- i) Elektrické nářadí, příslušenství, pracovní nástroje atd. používejte v souladu s těmito pokyny a takovým způsobem, který je předepsán pro konkrétní elektrické nářadí a to s ohledem na dané podmínky práce a druh prováděné práce. Používání nářadí k jiným účelům, než pro jaké je určeno, může vést k nebezpečným situacím.

5. Používání akumulátorového nářadí

- a) Před vložením akumulátoru se přesvědčte, že je vypínač v poloze „0-vypnutá“. Vložení akumulátoru do zapnutého nářadí může být příčinou nebezpečných situací.
 - b) K nabíjení akumulátorů používejte pouze nabíječky předepsané výrobcem. Použití nabíječky pro jiný typ akumulátoru může mít za následek jeho poškození a vznik požáru.
 - c) Používejte pouze akumulátory určené pro dané nářadí. Použití jiných akumulátorů může být příčinou zranění nebo vzniku požáru.
 - d) Pokud není akumulátor používán, uchovávejte ho odděleně od kovových předmětů jako jsou svorky, klíče, šrouby a jiné drobné kovové předměty, které by mohly způsobit spojení jednoho kontaktu akumulátoru s druhým. Zkratování akumulátoru může zapříčinit zranění, popáleniny nebo vznik požáru.
 - e) S akumulátory zacházejte šetrně. Při nešetrném zacházení může z akumulátoru uniknout chemická látka. Vyvarujte se kontaktu s touto látkou a pokud i přesto dojde ke kontaktu, vymyjte postižené místo proudem tekoucí vody. Pokud se chemická látka dostane do očí, vyhledejte ihned lékařskou pomoc. Chemická látka z akumulátoru může způsobit vážná poranění.
- #### 6. Servis
- a) Nevyměňujte části nářadí, neprovádějte sami opravy, ani jiným způsobem nezasahujte do konstrukce nářadí. Opravy nářadí světe kvalifikovaným osobám.
 - b) Každá oprava nebo úprava výrobku bez oprávnění naší společnosti je nepřijatelná (může způsobit úraz, nebo škodu uživateli).
 - c) Elektrické nářadí vždy nechte opravu v certifikovaném servisním středisku. Používejte pouze originální nebo doporučené náhradní díly. Zajištěte tak bezpečnost Vaši i Vašeho nářadí.

DOPLŇUJÍCÍ BEZPEČNOSTNÍ POKYNY

Před použitím si prosím přečtěte tyto bezpečnostní pokyny a pečlivě je uschovejte.

! - Tento symbol označuje nebezpečí zranění, nebo poškození zařízení .

! Při práci s řetězovou pilou používejte ochranné rukavice, vhodnou obuv, chrániče nohou a ochranu zraku a sluchu.

! Představuje-li práce riziko poranění hlavy, je nutná bezpečnostní helma. Při kácení stromů a řezání větví poražených či padlých stromů by měl být použit také chránič obličeje.

! Pozor! Před kontrolou či nastavováním napnutí řetězu, při nasazování nového řetězu či při opravě jakékoli poruchy, stejně jako při přechodu z jednoho pracovního místa na druhé vždy vytáhněte vidlici ze zásuvky.

! Nikdy nezapínejte řetězovou pilu, dokud ji pevně nedržíte, nestojíte pevně na nohou a nejste si naprosto jisti, že se vodící lišta ani řetěz ničeho nedotýkají.

! Pilu držte vždy oběma rukama (pravá uchopí zadní rukojeť, levá přední rukojeť (1, A3, A4).

! Nikdy neřežte nad úrovní ramen, stojte-li na žebříku, jste-li na stromě, či stojte-li v jakékoli jiné nestabilní pozici.

! Při řezání rozpadlého (ztrouchnivělého) dřeva buďte zvláště opatrní, aby řetěz s sebou netahal drobné odštěpky dřeva.

! Během přestávek v práci by měla být pila položena tak, aby nehrozilo nikomu nebezpečí poranění řetězem pily.

! Pila nikdy nesmí přijít do rukou, ani nesmí být zapůjčena někomu, kdo ji neovládá a není srozuměn s používáním takového stroje a možnými riziky. Návod k obsluze by měl být vždy předáván s pilou.

! Po skončení práce zakryjte vodící lištu s řetězem chráničem lišty, který je v základním vybavení.

Pokud se řetěz při řezání horní stranou vodící lišty zasekne, může být vytlačena směrem k obsluze pily.

Z tohoto důvodu řežte spodní stranou vodící lišty kdekoli je to možné, protože v takovém případě bude vytlačena směrem ke dřevu.

Mimořádnou pozornost věnujte řezání rozpadlého dřeva. Ořezané kusy dřeva mohou být vymrštěny v kterémkoliv směru a hrozí velké nebezpečí poranění. Kdykoli je to možné, vedte při ořezávání větví řetěz proti kmeni. Při řezání větví hrozí velké riziko poranění, proto jej může vykonávat pouze vyškolená osoba. Při ořezávání větví nikdy nestůjte na kmeni.

Mimořádnou pozornost věnujte napnutým větvím. Přez volně visící větve neřežte zespodu.

Tuto řetězovou pilu nepoužívejte při práci v lese, tj. na ořezávání větví v lese. Kvůli kabelovému připojení nemá obsluha pily potřebnou pohyblivost a tím pádem není zaručena její bezpečnost. Vždy stůjte po boku řezaného stromu.

Při pádu stromu dávejte pozor na padající větve, když budete ustupovat o krok zpět.

Dávejte pozor na kmeny, které se valí směrem na

vás.

1. Vždy začínejte řezat již se spuštěnou řetězovou pilou (v maximálních otáčkách)!
2. Ujistěte se, že je řetěz stále správně naostřený.
3. Při řezání přiložte doraz s hroty k řezivu, které chcete rozříznout (viz obr. 1).
4. Vždy před řezáním přiložte doraz s hroty. Až potom zapněte pilu a začněte řezat do dřeva. Tahejte pilu směrem nahoru za zadní rukojeť a směr určuje přední rukojeť. Doraz s hroty používejte jako otočný bod. Aby jste pilu přesunuli z důvodu dalšího řezání, přerušte proces řezání a mírně přitlačte na přední rukojeť. Pilu mírně popotáhněte dozadu, přiložte doraz s hroty pod místo řezání a zatáhněte směrem nahoru za zadní rukojeť (viz obr. 2).
5. Zápichové řezání a horizontální řezání může být prováděno pouze zkušenými a speciálně školenými osobami (vysoké riziko zpětného rázu, viz obr. 3).
6. Při horizontálním řezání dejte pilu do nejmenšího možného úhlu. Tento způsob vyžaduje mimořádnou pozornost, protože se v tomto případě nedá použít doraz s hroty.
7. Při odřezávání větví by měla být pila podepřena proti kmeni, je-li to možné.
8. Zasekne-li se řetěz při řezání vrchní částí, může být pila vymrštěna směrem k obsluze. Proto by jste měli řezat spodní část lišty vždy, když je to možné. V tomto případě je pila totiž vymrštěna směrem od těla směrem ke dřevu (viz obr. 4 a 5).
9. Buďte opatrní u kmenů valících se směrem k vám. Nebezpečí zpětného úderu!

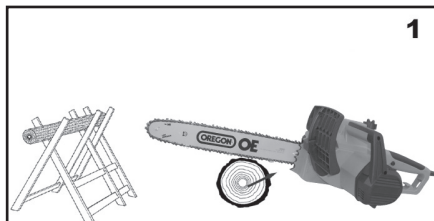
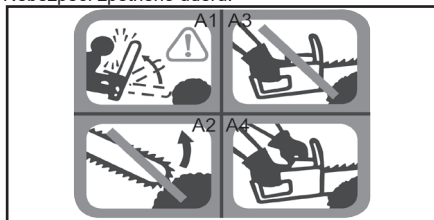

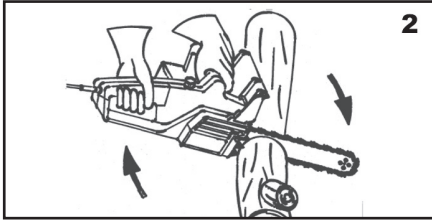

NEBEZPEČNÉ SITUACE PŘI PRÁCI

Kopnutí - zpětný ráz

Řetězová pila má tendenci odskočit, když se špička lišty (zvláště její poslední čtvrtina) náhodně dotkne dřeva nebo jakéhokoliv jiného pevného předmětu. V takovém případě se bude pila pohybovat neovladatelně a v plné síle bude odskakovat směrem k obsluze (nebezpečí úrazu!). (obr. 3, A1, A2).

Těmto nebezpečným kopnutím (zpětným rázům) může být ve větší míře zabráněno kladnou prací a předvídaním následujícím způsobem :

Při řezání stále sledujte předek vodící lišty.

Nikdy se nepokoušejte řezat předkem lišty.

Budte opatrní při řezání tenkých a pružných větví.

Řetěz pily se do nich může snadno tzv. kousnout.

Zvláštní pozornost věnujte zasouvání lišty do již naříznutého dřeva při dokončování řezu.



Protitlak (odpor)

Protitlak (odpor) se objeví při pokusu o řezání dřeva zesponu, dotkne-li se řetěz na horní části vodící lišty tuhého předmětu nebo zasekne-li se řetěz v řezu (obr. 4).

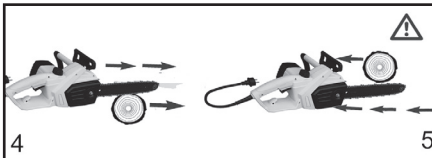

Tah vpřed

Nebudeme-li směřovat doraz s hroty (17) proti řezanému dřevu, řetěz při kousnutí nebo nárazu na pevný předmět v řezu potáhne pilu vpřed – obr.5.

Je-li to jen trochu možné, je proto důležité při řezání směřovat doraz s hroty (17) proti řezanému dřevu.

! Toto zařízení je povoleno používat pouze pokud je zapojeno do el. obvodu s proudovým chráničem 30 mA.

! Zařízení má napájecí kabel s vidlicí s ochranným kolíkem. Elektrická zásuvka musí být uzemněná. Závady způsobené zkratem na přívodu nejsou kryté zárukou !

! Pokud máte pochybnosti o důkladnosti uzemnění elektrické zásuvky, nechte ji kontrolovat kvalifikovaným elektrikářem nebo servisním pracovníkem. Vidlici, která je dodaná spolu s výrobkem, nepředělávejte. Pokud „nepasuje“ do elektrické zásuvky, dejte si nainstalovat správnou zásuvku kvalifikovaným elektrikářem. Nepoužívejte s tímto výrobkem jakékoli adaptéry.

! Používejte pouze 3-vodičové prodlužovací kabely, které mají vidlice s 3-kolíkovým uzemněním a 3-pólové kabelové konektory, které odpovídají vidlici výrobku.

! Používejte pouze prodlužovací kabely, které jsou určeny pro použití venku a současně zásuvku, která má vodotěsnou konstrukci. Tyto prodlužovací kabely jsou označeny jako „Přípustné na použití s vnějšími zařízeními“. Pokud je nepoužíváte, skladujte je uvnitř.

! Používejte pouze prodlužovací kabely, které nemají výpočtový elektrický výkon menší než je elektrický výkon výrobku.

! Nepoužívejte poškozené prodlužovací kabely. Před použitím prodlužovacího kabelu ho zkontrolujte a v případě poškození vyměňte. Nevhodné prodlužovací kabely mohou být nebezpečné.

! Nezacházejte s prodlužovacím kabelem nevhodným způsobem a neodpojujte kabel taháním za šnůru. Kabel nechávejte mimo dosahu tepla a ostrých hran. Vždy před odpojením zařízení od prodlužovacího kabelu, ho nejdříve vytáhněte ze zásuvky.

! Nikdy neprovazujte zařízení na dešti nebo po dobu bouřky, snížíte tím riziko úrazu elektrickým proudem. Nedotýkejte se vidlice mokrou rukou. Je striktně zakázáno nechat téct (prosakovat) do stroje vodu.

- Když je řetězová pila v činnosti, vyhýbejte se všemi částmi těla řetězu pily. Před spouštěním řetězové pily se přesvědčte, že se řetěz pily ničeho nedotýká. Okamžik nepozornosti během provozu řetězové pily může způsobit zamotání oděvu nebo kontakt těla s pilou řetězu.

- Držte vždy řetězovou pilu pravou rukou na zadní rukojeti a levou rukou na přední rukojeti. Držení řetězové pily v obrácené konfiguraci rukou zvyšuje nebezpečí poranění osoby a nemělo by se nikdy dělat.

- Při řezání větve, která je napnutá, buďte zejména opatrní. Když se uvolní napnutí v dřevěných vláknech, napnutá větev může zranit obsluhu anebo uvést řetězovou pilu mimo kontrolu.

- Mimořádnou pozornost věnujte při řezání křoví a mladiny. Tenký materiál může zachytit řetěz pily a může vás poranit nebo narušit vaši stabilitu.

-r ukojet' držte pevně s palcem a prsty okolo dr žadla řetězové pily. Obě ruce držte neustále na pile a postavte tělo tak, abyste snáze odolávali případnému zpětnému rázu. Pokud se provádějí sp rovné předběžná opatření, zpětnému rázu je možné předejít. Nepouštějte řetězovou pilu.

- Držte elektrické nářadí jen za izolované plochy určené k uchopení, jelikož v řetězové pile by mohlo dojít ke styku vodiče s nechráněnou kovovou částí. Tyto části pod proudem mohou vést k vážným poraněním obsluhy.

TYTO BEZPEČNOSTNÍ POKYNY USCHOVEJTE !!!

POPIS (A)

- 1 Přední rukojeť
- 2 Přední kryt ruky a brzdový mechanismus
- 3 Uzávěr nádrže oleje
- 4 Zajišťovací úchytka pro kabel
- 5 Upevnění vodící lišty
- 6 Napínací šroub řetězu
- 7 Pilový řetěz
- 8 Vodící lišta řetězu
- 9 Špička řetězové lišty
- 10 Zadní rukojeť
- 11 Zadní kryt ruky
- 12 r ozeta řetězu
- 13 motor
- 14 mazací otvor v liště
- 15 Kryt
- 16 Klíč
- 17 Doraz s hroty
- 18 Vypínač
- 19 bezpečnostní pojistka
- 20 Kryt řetězové lišty
- 21 měrka oleje

PIKTOg RAMY

Piktogramy uvedené na obalu výrobku :

- a) Hodnoty napájení
- b) Příkon
- c) r ychlost řetězu při nulové zátěži
- d) Délka lišty

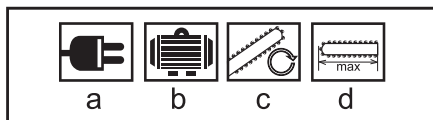

POUŽITÍ A PROVOZ

SESTAVENÍ LIŠTY A ŘETĚŽU

Zkontrolujte, zda krabice obsahuje:

- Sestavu hlavní rukojeti
- Vodicí lištu
- Kryt vodící lišty
- Řetěz

Pokud některá z výše uvedených položek chybí, obraťte se na prodejce a požádejte o náhradu.

NASAZENÍ VODÍCÍ LIŠTY A ŘETĚŽU

Vodicí lišta a řetěz jsou dodávány samostatně.

1. Před začátkem montáže se ujistěte, že je pila odpojená od zdroje elektrického napětí.
 2. Odstraňte kryt řetězového kola.
 3. Před montáží vodící lišty a řetězu zkontrolujte směr řezání zubů. Směr řezání je označen na krytu.
 4. Vodící lištu držte vertikálně, špičkou směrem nahoru a vložte řetěz. Začněte na špičce lišty.
 5. Lištu s řetězem vložte do vodícího kolíku.
 6. Řetěz pily vložte kolem řetězového kola a ujistěte se, že je správně namontovaný. Lištu s řetězem bezpečně zajistěte.
 7. Kryt řetězového kola vložte zpět a zajistěte pomocí zajišťovacího šroubu.
- Pozor: Zajišťovací šroub pevně dotáhněte až po nastavení napnutí řetězu!

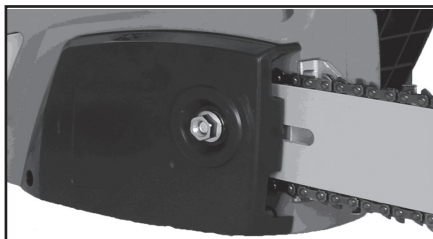
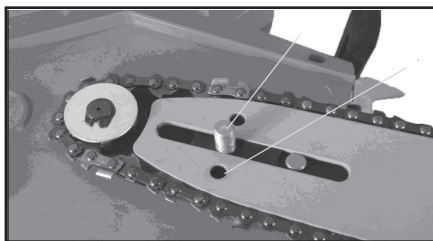

Napínání pilového řetězu

Vždy vytáhněte vidlici ze zásuvky před jakoukoli prací na stroji! Noste pracovní rukavice! Ujistěte se, že je pilový řetěz v drážce vodící lišty (8)! Otáčením napínacího šroubu řetězu (6) ve směru hodinových ručiček řetěz utahujete, v proti-směru hodinových ručiček řetěz uvolňujete.

Znovu zkontrolujte napnutí řetězu Neutahujte řetěz příliš pevně. V chladném stavu by měla být vůle řetězu v polovině vodící lišty přibližně 3 mm. . Všechny články řetězu musí ležet v drážce vodící lišty.

Vlivem tepla se pilový řetěz roztáhne a uvolní. Aby nedošlo k vysmeknutí řetězu z drážky vodící lišty je nutné pilový řetěz dotáhnout. Když je pilový řetěz

dotahován v teplém stavu, je nutné jej po ukončení řezání povolit, protože po vychladnutí u řetězu dojde ke stažení a tím k nadměrnému pnutí.

Nový pilový řetěz je nutné přibližně 5 minut zaběhnout. V této fázi je mazání řetězu velmi důležité. Po zaběhnutí zkontrolujte napnutí řetězu a v případě nutnosti jej dotáhněte.

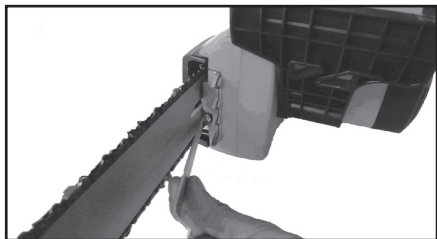

Doplnění řetězového oleje

Aby se zabránilo vniknutí nečistot do nádrže, očistěte uzávěr olejové nádrže (3) před jeho otevřením. Kontrolujte obsah olejové nádrže po dobu řezání pomocí měrky (21). Po doplnění oleje zavřete olejovou nádrž a uzávěr (3) pevně dotáhněte. Otřete zbytky rozlitého oleje.

Mazání řetězu

Aby se zabránilo přílišnému opotřebení pilového řetězu a vodící lišty, musí být po dobu provozu dostatečně mazané. mazání je automatické. Nikdy nepracujte bez mazání řetězu. bez mazání lišty a řetězu dojde k vážnému poškození. Proto je důležité zkontrolovat jak mazání řetězu tak měрку oleje před každým použitím. Nikdy nepoužívejte pilu, když je hladina oleje pod značkou minimum.

Poznámka: 150 ml může vydržet 10 min.

Při doplňování olej nerozlijte na pilu a před otevřením víka se ujistěte, že se do otvoru nedostane žádný prach, apod. Před použitím se ujistěte, že je nádržka na olej plná. Po čase řezání kontrolujte hladinu oleje na viditelné měrce.

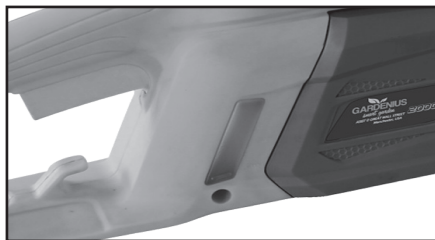

Kontrola automatického mazání

Před započatím práce zkontrolujte automatické mazání řetězu a měрку oleje. Zapněte pilu a držte ji nad podlahou světlé barvy. Dávejte pozor, aby se pila nedotkla země. Z bezpečnostních důvodů je nejlepší udržovat vzdálenost nejméně 20cm. Když na podlaze spatříte stopy oleje, systém mazání řetězu pracuje správně. Když se stopy oleje neobjeví, vyčistěte výpusť oleje, mazací otvor (14) a kanálek oleje.

Řetězová maziva

Na kvalitě maziv, které používáte ve velké míře závisí životnost pilových řetězů a vodících lišt. Je zakázáno používat starý olej! Používejte pouze ekologické oleje. Řetězový olej skladujte pouze v obalech, které splňují příslušné předpisy.

Vodící lišta řetězu

Vodící lišta (8) je vystavena extrémnímu opotřebení na špičce a na spodní části. Abychom zabránili jednostrannému opotřebení a poškození, otáčejte vodící lištu (8) pokaždé, když brousíte řetěz.

Rozeta řetězu

Rozeta řetězu (12) je vystavována extrémnímu opotřebení. Když si všimnete velkého opotřebení zubů, rozetu řetězu je nutno vyměnit. Opotřebovaná rozeta řetězu zkracuje životnost pily. Rozetu řetězu nechte vyměnit ve specializované opravně.

Kryt řetězu

Kryt řetězu (20) musí být nasazený na lištu s řetězem ihned po ukončení práce s pilou a při převozu.

Brzda řetězu

V případě zpětného úderu se brzda řetězu aktivuje pomocí předního krytu ruky (2). Přední kryt ruky (2) se stlačí vpřed hřbetem ruky a toto způsobí zabrzdění řetězu, zastavení pily a rychlejší zastavení motoru do 0,10 s.

Uvolnění brzdy řetězu

Aby bylo možno znovu použít, je nutno uvolnit brzdu řetězu. Nejprve vypněte pilu. Potom zatlačte přední kryt ruky (2) dozadu do vertikální polohy, pokud nezapadne na své místo. Brzda řetězu je nyní znovu plně funkční.

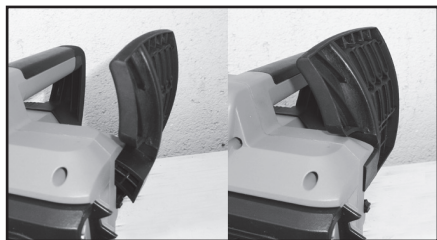

Broušení pilového řetězu

Pilový řetěz si můžete nechat naostřit rychle a správně ve specializovaných servisech, u kterých také můžete získat nářadí na broušení pilového řetězu, aby jste mohli brousit řetěz sami. Při broušení vždy postupujte podle daného návodu.

Dávejte na brousící nástroje pozor. Udržujte je ostré a čisté, aby jste mohli pracovat dobře a bezpečně.

Dodržíte přepisy na údržbu a návod na výměnu řetězu.

UPOZORNĚNÍ: Vždy používejte ochranné brýle, ochranu sluchu, ochranné rukavice a vhodné pracovní oblečení a obutí.

Spouštění

Pilu používejte s vhodným prodlužovacím kabelem, který má předepsanou izolaci a zapojení navržené pro venkovní použití (kabely opláštěné vhodnou izolací) a které se shodují s vidlicí stroje. Držte přední rukojeť (1) levou rukou a zadní rukojeť (10) pravou rukou. Aby jste pilu uvedli do chodu, stlačte současně bezpečnostní pojistku (19) a vypínač (18). Zkontrolujte správnou funkčnost brzdy řetězu. Když řetěz neběží, je nutno uvolnit brzdu řetězu na předním krytu ruky (2).

Pozorně si přečtěte části „Brzda řetězu „ a „Uvolnění brzdy řetězu“.

Po spuštění bude pila okamžitě běžet v nejvyšších otáčkách.

Vypnutí:

Uvolněte vypínač (18). Pilu položte až poté, když se řetěz přestane otáčet!

Po práci s pilou vždy vyčistěte pilový řetěz a řetězovou lištu. Nasadte kryt na lištu.



Kontrola řetězové pily

Zkontrolujte stroj, není-li poškozený. Před opětovným použitím vašeho stroje zkontrolujte bezpečnostní prvky. Ujistěte se, že Váš stroj nevykazuje žádné známky poškození, je v dobrém technickém stavu, protože jakékoli mírné poškození může způsobit vážný

úraz. Ujistěte se, že pohyblivé části stroje pracují správně. Všechny díly musí být správně sestaveny a musí splňovat všechny podmínky pro správný chod stroje. Jakékoli poškozené bezpečnostní prvky a části musí být okamžitě opraveny nebo vyměněny specializovaným servisem, pokud to není v rozporu s tímto návodem.

Převoz řetězové pily

Před převozem řetězové pily vždy vytáhněte vidlici pily ze zásuvky a nasadte kryt řetězu na vodící lištu. Při delším řezání je nutno pilu mezi jednotlivým řezáním vypínat. Poznámky k práci a ke zpětnému úderu (viz Úrazům můžete zabránit tak, že nebudete řezat špičkou vodící lišty, protože by to mohlo způsobit náhlé odskočení pily směrem vzad. Při práci s pilou používejte všechny určené ochranné pracovní doplňky a oblečení.

Ujistěte se, že řezivo pevně zajištěné. Použijte svěrky, aby jste zabránili klouzání řeziva. Toto rovněž ulehčuje obsluhu stroje oběma rukama.

Zpětný úder je pohyb řetězové lišty směrem nahoru nebo dozadu, který se může objevit tehdy, když špička pilového řetězu přijde do kontaktu s překážkou. Zpětný úder zapříčiňuje, že se pila chová neovladatelně a to s sebou přináší rizika vážných úrazů. Neřezejte s uvolněným nebo tupým řetězem. Nedostatečně naostřený řetěz zvyšuje riziko zpětného úderu. Nikdy neřezejte ve výšce nad svými rameny.

TIPY NA POUŽITÍ ŘETĚZOVÉ PILY

Řezání dřeva

Při řezání dřeva dodržujte prosím bezpečnostní pokyny a postupujte následovně: ujistěte se, že se dřevo, které chcete řezat, nemůže vysmeknout. Krátké kusy dřeva před řezáním upevněte. Řežte pouze dřevo a dřevěné předměty. Při řezání dávejte pozor, aby se pila nedostala do kontaktu s kameny nebo hřebíky, protože by mohly být vystřeleny a způsobit poranění a také by mohly poškodit pilový řetěz. Zabraňte tomu, aby se běžící pila nedostala do kontaktu s drátěnými ploty a zemí. Při odřezávání větví si pilu podle možnosti podepřete a neřezejte špičkou řetězu.

Dávejte pozor na překážky jako jsou pařezy, kořeny, příkopy a hrboly apod., aby nedošlo ke ztrátě rovnováhy.

Nezapomeňte:

Řetězová pila musí běžet na plný výkon před tím, než přijde do kontaktu se dřevem!

Aby jste pilu spustili: stlačte bezpečnostní pojistku (19) a vypínač (18). Umístěte nejnižší zub dorazu (17) na dřevo. Nadzdvihněte pilu zadní rukojetí (10) a fezejte do dřeva. Zatáhněte řetězovou pilu mírně dozadu a umístěte zub (17) dále směrem dolů.

Jak pracovat s řetězovou pilou

! Před každým započetím práce zkontrolujte, zda je pila v perfektním stavu. Je zvláště důležité se ujistit, že je vodící lišta řádně uchytcena, řetěz správně napnutý, a že brzda řetězu správně funguje.

Před prvním použitím pily se doporučuje zkoušet řezat špalky na řezacím stojanu nebo pevné podložce.

! Při práci s řetězovou pilou je třeba dávat pozor, aby nebyl prodlužovací kabel v blízkosti řetězu pily.

Řezání špalků, větví atd.

Při řezání dřeva řetězovou pilou by měla být levá paže téměř napnutá. Vedte pilu tak, abyste žádnou částí těla nepřečnívali přes pomyslnou osu X vedoucí skrz lištu

Zatlačte dorazem s hroty (17) na pile proti dřevu a teprve potom začněte řezat tak, že držíte pilu za rukojeť (1) a zvedáte polohovatelnou zadní rukojeť.

Nemůžete-li přefříznout dřevo jedním tahem, vyvíjejte mírný tlak na rukojeť (1) a pokračujte v řezání, táhněte pilou lehce zpět, pak použijte doraz s hroty o něco níže a dokončete řez zdvihnutím polohovatelné rukojeti.

Ještě za oběhu řetězu vytáhněte pilu z řezu.

Řežete-li dřevo ležící na zemi, nedopusťte, aby se řetěz zaříznul do země pod řezivem: okamžitě by se ztupil.

Řežete-li kmeny ležící ve svahu, obsluha pily by měla stát vždy nad nimi.

Po ukončení řezání počkejte, až se řetěz pily zastaví. Před přesunem od stromu ke stromu vždy vypněte motor.

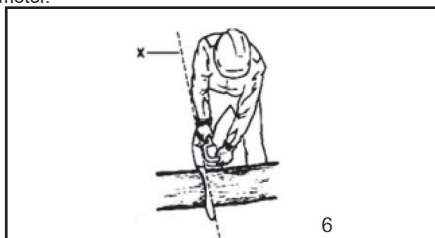

Ořezávání stromů

Při ořezávání stromů vždy řežte od shora směrem dolů, tak aby větve mohly odpařovat dolů. Někdy je však dobré větve nejprve zespuď naříznout.

Je-li to vůbec možné, měla by být pila při odřezávání větve opřena o kmen stromu.

! Nikdy se nepokoušejte řezat větve předkem vodící lišty.

! Zvláštní opatnosti je třeba při řezání větví, které jsou napnuté a mohly by se vymrštit a uhdit vás.

Pozor nebezpečné situace:

Obr. 12-1: Horní část kmene je napnutá

Nebezpečí: Strom se vztyčí!

Obr. 12-2: Spodní část kmene je napnutá

Nebezpečí: Strom se pohne směrem dolů!

Obr. 12-3: Silné kmeny

Nebezpečí: Strom se pohne nečekaně a s velkou silou!

Obr. 12-4: Obě části kmene jsou napnuté

Nebezpečí: Strom se pohne do stran!

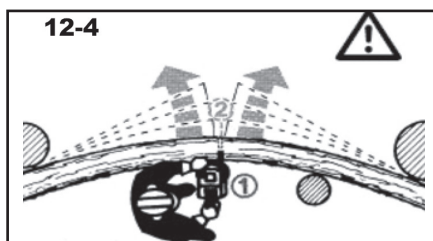
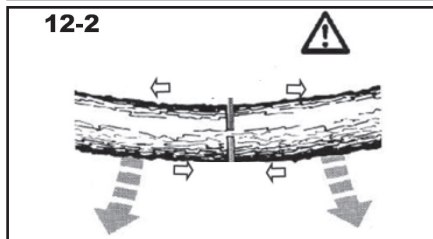
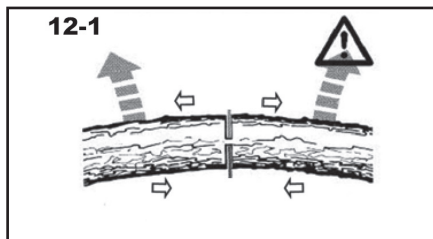

Kácení stromu

UPOZORNĚNÍ: Řezání stromů je nebezpečné a vyžaduje praxi. Pokud jste začátečník, nepokoušejte se to naučit sám, ale vyhledejte profesionální školení. **UPOZORNĚNÍ:** Tuto řetězovou pilu můžete použít pouze na řezání stromů, které mají menší průměr, než je délka vodící lišty.

! Před započatím kácení musíte mít jasno v tom, kam má strom spadnout, a ujistit se, že neleží v cestě nic, co by mohlo být pádem stromu poškozeno, např. elektrické vedení či budova. V okruhu 2 a ½ délky od daného stromu se nesmí vyskytovat žádná osoba ani zvíře.

! Měly by být stanoveny dvě únikové cesty, každá z nich by se měla otevírat v úhlu 45° ve směru opačném než je směr plánovaného dopadu stromu. Tyto únikové

cesty musí být volné a bez překážek.

Nejprve je nutné udělat v kmenu zásek, který určí směr pádu stromu. Tento zásek by se měl řezat nejprve pod úhlem směrem dolů, pak horizontálně napříč kmenem, dokud se neseťká s prvním řezem shora (obr. 7). Hloubka záseku by měla být rovna přibližně čtvrtině průměru kmene.

Porážející řez by měl být veden mírně nad úroveň spodku záseku. Tento řez by neměl být zcela **ukončen**, ale měl by zanechat neporušený pruh dřeva na zlomení, jinak by mohl kmen padat nekontrolovatelně. Pruh dřeva v lomu by měl mít šířku zhruba jedné desetiny průměru kmene.

V pravý čas by měly být do porážejícího řezu zasunuty klíny. Ty by měly být pouze ze dřeva, hliníku či umělé hmoty, nikdy ze železa či oceli.

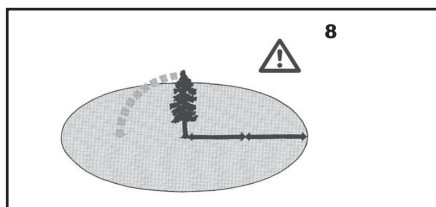
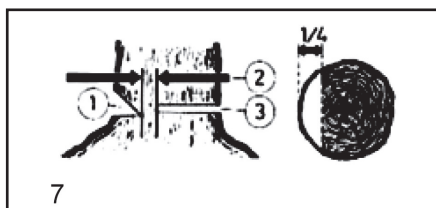

Výřez stromů je nebezpečný a vyžaduje praxi. Pokud jste začátečník, nebo nezkoušený, nepokoušejte se to učít sám, ale vyhledejte odborné školení.

Nekácejte stromy:

1. Pokud nedokážete rozlišit detaily v nebezpečné zóně, např. z důvodu mlhy, deště, sněžení nebo soumraku.
2. Pokud nemůže být směr pádu spolehlivě odhadnut z důvodu větru nebo nárazů větru,

Aby jste porazili strom, musíte zasunout klín do zadního řezu. Při odstupování po ukončení zadního řezu, dávejte pozor na padající větve.

ČISTĚNÍ A ÚDRŽBA

! Před čistěním a údržbou, vždy vytáhněte přívodní kabel stroje ze zásuvky.

1. Chladicí ventilátory na kryty motoru udržujte stále čisté a odkryté.
2. Údržbu provádějte pouze tak, jak je to uvedeno v tomto návodu.
3. Jakákoli jiná údržba může být provedena pouze odborným servisem.
4. Neupravujte řetězovou pilu žádným způsobem,

protože by to mohlo ohrozit vaši bezpečnost.

5. Nikdy nepoužívejte nářadí s poškozenými vypínači.

6. Vznikne-li na stroji závada a když pozorně provádíme pravidelnou údržbu a kontrolu, dejte ho opravit do odborného servisu.

7. V případě jakýchkoliv otázek a objednávek náhradních dílů kontaktujte servisní středisko.

Řetěz

! Práce s tupým řetězem způsobuje rychlé opotřebení řetězu, lišty i řetězového kola pohonu a může dokonce vést k přetržení řetězu.

! Doporučuje se nechávat řetěz nabrousit ve specializovaném servisu.

Relevantní úhly na zubech řetězu jsou : Doplňkový úhel na boční straně 85°, Úhel záběru na vrchní straně 60°, Horní strana 30°.

K broušení řetězu by se měl používat kruhový pilník o průměru 4mm.

Vodící lišta

Spodní hrana lišty je vystavena relativně velké zátěži, proto by měla být po každém broušení řetězu otočena spodem nahoru a zároveň by drážka v liště a mazací otvory (14) měly být vyčištěny.

Hnací kolo řetězu

Vykazují-li zuby na řetězovém kole (12) jakékoli známky opotřebení, mělo by být řetězové kolo vyměněno. Kolo řetězu by se mělo měnit při každé druhé výměně řetězu.

Uhlíky

Vypínací zařízení pily automaticky vypne motor při nadměrném opotřebení uhlíků. Uhlíky by měly být měněny odborníkem, který disponuje potřebným vybavením. Při této příležitosti může být pila podrobena důkladné prohlídce.

Uskladnění při dlouhodobějším nepoužívání

Nářadí neskladujte na místě, kde je vysoká teplota. Pokud je to možné, skladujte nářadí na místě se stálou teplotou a vlhkostí.

ŘEŠENÍ ZÁVAD

Závada	Příčina	Náprava
Motor neběží	Je přerušen el. přívod napětí Porucha vypínače	Zkontrolujte vidlici, kabel a zásuvku Poškozený kabel: Dejte ho opravit do odborné opravy. Je zakázáno spojovat kabely izolační páskou. Poškozené vypínače musí být vyměněny odborným servisem
Řetěz se nepohybuje	Brzda řetězu	Zkontrolujte brzdu řetězu, uvolněte ji, pokud je to potřeba
Slabý výkon při řezání	Tupý řetěz Špatně nasazený řetěz Napnutí řetězu	Nabrušte řetěz Zkontrolujte, jestli je řetěz správně nasazen Zkontrolujte napnutí řetězu

Řezání probíhá pouze s obtížemi Řetěz vypadává z vodící lišty	Napnutí řetězu	Zkontrolujte napnutí řetězu
Řetěz se zahřívá	mazání řetězu	Zkontrolujte hladinu oleje Zkontrolujte mazivo řetězu

TECHNICKÉ ÚDAJE

Vstupní napětí	230 V
Vstupní kmitočet	50 Hz
Příkon	1800 W
Délka řezací lišty	350 mm
maximální řezný průměr	325 mm
r ychlost řetězu při nulové zátěži	
	13 m/s
čas zastavení řetězu	0,12 s
Hmotnost	4,2 kg
Třída ochrany	II.
r ozteč řetězu	9,525mm / 3/8"
Tloušťka řetězu	1,27mm / 0,05"
Počet článků řetězu	52

Úroveň akustického tlaku měřená podle EN 60745:

LpA (akustický tlak)	97,2 db (A) KpA=3
LWA (akustický výkon)	110,2 db (A) KwA=3

Učiňte odpovídající opatření k ochraně sluchu !

Používejte ochranu sluchu, vždy když akustický tlak přesáhne úroveň 80 db (A).

Vážená efektivní hodnota zrychlení podle EN 60745:

Přední rukojeť	6,982 m/s ² K=1,5
----------------	------------------------------

Výstraha: Hodnota vibrací během aktuálního použití elektrického ručního nářadí se může lišit od deklarované hodnoty v závislosti na způsobu, jakým je nářadí použito a v závislosti na následujících okolnostech::
Způsob použití el. nářadí a druh řezaného anebo vrтанého materiálu, stav nářadí a způsob jeho udržování, správnost volby používaného příslušenství a zabezpečení jeho ostrosti a dobrého stavu, pevnost uchopení rukojeti, použití antivibračních zařízení, vhodnost použití el. nářadí pro účel pro, který bylo projektované a dodržování pracovních postupů dle pokynů výrobce.

V případě, že je toto nářadí používáno nevhodně, může způsobit syndrom chvění ruky-ramene.

Výstraha: Pro upřesnění je potřeba vzít do úvahy úroveň působení vibrací v konkrétních podmínkách používání ve všech provozních režimech, jako je doba, kdy je ruční nářadí kromě doby provozu vypnuté a kdy běží naprázdno a tedy nevykonává práci. Toto může výrazně snížit úroveň expozice během celého pracovního cyklu.

minimalizujte riziko vlivu otřesů, používejte ostrá dláta, vrtáky a nože.

Nářadí udržujte v souladu s těmito pokyny

a zabezpečte jeho důkladné mazání.

Při pravidelném používání nářadí investujte do antivibračního příslušenství.

Nářadí nepoužívejte při teplotách nižších než 10 °C.

Svoji práci si naplánujte tak, aby jste si práci s el. nářadím produkujícím vysoké chvějí rozložili na více dní.

Změny vyhrazeny.

OCHRANA ŽIVOTNÍHO PROSTŘEDÍ ZPRACOVÁNÍ ODPADŮ



Elektronářadí, příslušenství a obaly by měly být dodány k opětovnému zhodnocení nepoškozujícím životní prostředí.

Nevyhazujte elektronářadí do domovního odpadu!

Podle evropské směrnice WEEE (2012/19/ES) o starých elektrických a elektronických zařízeních a její aproximace v národních zákonech musí být neupotřebitelné elektronářadí odevzdáno v místě koupě podobného nářadí, nebo v dostupných sběrných střediscích určených ke sběru a likvidaci elektronářadí. Takto odevzdané elektronářadí bude shromážděno, rozebráno a dodáno k opětovnému zhodnocení nepoškozujícím životní prostředí.

ZÁRUKA

V přiloženém materiálu najdete specifikaci záručních podmínek.

Datum výroby

Datum výroby je zakomponováno do výrobního čísla uvedeného na štítku výrobku.

Výrobní číslo má formát Or D-YY-mm-SER I kde Or D je číslo objednávky, YY je rok výroby, mm je měsíc výroby, SER I je sériové číslo výrobku.

VŠEOBECNÉ BEZPEČNOSTNÉ POKYNY**Tieto bezpečnostné pokyny si starostlivo preštudujte, zapamätajte a uschovajte.**

Upozomenie! Pri používaní elektrických strojov a elektrického náradia je nutné rešpektovať a dodržiavať nasledujúce bezpečnostné pokyny z dôvodu ochrany pred úrazom elektrickým prúdom, zranením osôb a nebezpečím vzniku požiaru. Výrazom „elektrické náradie“ je vo všetkých nižšie uvedených pokynoch myslené nielen náradie napájané z elektrickej siete (napájacím káblom) ale i náradie napájané z akumulátora. (bez napájacieho kábla). Odložte všetky varovania a pokyny pre budúce použitie.

1. Pracovné prostredie

a) Udržujte pracovný priestor v čistom stave a dobre osvetlený. Neporiadok a tmavé miesta na pracovisku bývajú príčinou úrazov. Odložte náradie, ktoré práve nepoužívate.

b) Nepoužívajte elektrické náradie v prostredí s nebezpečenstvom vzniku požiaru alebo výbuchu, to znamená v miestach, kde sa vyskytujú horľavé kvapaliny, plyny alebo prach. V elektrickom náradí vznikajú iskry, ktoré môžu byť príčinou vznietenia prachu alebo výparov. Zabráňte zvieratám prístupu k náradiu.

c) Pri používaní el. náradia zabráňte prístupu nepovolných osôb do pracovného priestoru, najmä detí. Ak budete vyrušovať, môžete stratiť kontrolu nad pracovnou činnosťou. V žiadnom prípade nenechávajte el. náradie bez dohľadu.

2. Elektrická bezpečnosť

a) Vidlica napájacieho kábla elektrického náradia musí zodpovedať sieťovej zásuvke. Nikdy akýmkoľvek spôsobom neupravujte el. prívodný kábel. Náradie, ktoré má na vidlici prívodnej šnúry ochranný kolík, nikdy nepripájajte rozvodkám alebo inými adaptérmi. Nepoškodené vidlice a zodpovedajúce zásuvky znižujú nebezpečenstvo úrazu elektrickým prúdom. Poškodené alebo zamotané prívodné káble zvyšujú nebezpečenstvo úrazu elektrickým prúdom. Ak sa sieťová šnúra poškodí, musí sa nahraďiť osobitú sieťovú šnúru, ktorú možno dostať u výrobcu alebo jeho obchodného zástupcu.

b) Vyvarujte sa dotyku tela s uzemnenými plochami, ako napr. potrubné systémy, telesa ústredného kúrenia, šporáky a chladničky. Nebezpečenstvo úrazu elektrickým prúdom je väčšie, ak je Vaše telo spojené so zemou.

c) Nevystavujte elektrické náradie dažďu, vlhku alebo vode. Elektrického náradia sa nikdy nedotýkajte mokrymi rukami. Elektrické náradie nikdy neumývajte pod tečúcou vodou ani ho neponarajte do vody.

d) Nepoužívajte napájací kábel k inému účelu, než pre aký je určený. Nikdy nenoste a netahajte elektrické náradie za napájací kábel. Nevytahujte vidlicu zo zásuvky ťahom za kábel. Zabráňte mechanickému poškodeniu elektrických káblov ostrím alebo horúcim predmetom.

e) El. náradie bolo vyrobené výlučne pre napájanie striedavým el. prúdom. Vždy skontrolujte, či el. napätie zodpovedá údajom uvedenému na typovom štítku.

f) Nikdy nepracujte s náradím, ktoré má poškodený el. kábel príp. vidlicu, alebo spadlo na zem a je akýmkoľvek spôsobom poškodené.

g) V prípade použitia predizolovacieho kábla vždy skontrolujte či jeho technické parametre odpovedajú údajom uvedeným na typovom štítku náradia. Ak je elektrické náradie používané vonku, používajte predizolovací kábel vhodný pre vonkajšie použitie. Pri použití predizolovacieho bubnov je potrebné ich rozvinúť, aby nedochádzalo k ich prehratiu.

h) Ak je elektrické náradie používané vo vníkových priestoroch alebo vonku je povolené používať ho iba ak je zapojené do el. obvodu s prúdovým chráničom ≤ 30 mA. Použite el. obvodu s chráničom (RCD) znižujúce riziko úrazu elektrickým prúdom.

i) Držte el. ručné náradie výlučne za izolovanú plochu určenú na uchopenie, pretože pri prevádzke môže dôjsť ku kontaktu rezacieho či vrhacieho príslušenstva so skrytým vodičom alebo vlastnou šnúrou.

3. Bezpečnosť osôb

a) Pri používaní elektrického náradia buďte pozorní a ostrežití, venujte maximálnu pozornosť činnosti, ktorú práve prevádzkate. Sústreďte sa na prácu. Nepracujte s elektrickým náradím ak ste unavení, alebo ste pod vplyvom drog, alkoholu alebo liekov. Aj chvíľková nepozornosť pri používaní elektrického náradia môže viesť k vážnemu poraneniu osôb. Pri práci s el. náradím nejedzte, nepite a nefajčte.

b) Používajte ochranné pomôcky. Vždy používajte ochranu očí. Používajte ochranné prostriedky odpovedajúce druhu práce, ktorú prevádzkate. Ochranné pomôcky ako napr. respirátor, bezpečnostná ošusť s protismyčovou úpravou, pokrývka hlavy alebo ochrana sluchu, používané v súlade s podmienkami práce, znižujú riziko poranenia osôb.

c) Vyvarujte sa neúmyselnému zapnutiu el. náradia. Neprenášajte el. náradie, ktoré je pripojené k elektrickej sieti, s prstom na vypínači alebo na spúšti. Pred pripojením k elektrickému napätiu sa uistite, či vypínač alebo spúšť sú v polohe „vypnuté“. Prenášanie el. náradia s prstom na vypínači alebo pripájané vidlice el. náradia do zásuvky zo zapnutým vypínačom môže byť príčinou vážnych úrazov.

d) Pred zapnutím el. náradia odstráňte všetky nastavovacie kľúče a nástroje. Nastavovacia kľúč alebo nástroj, ktorý zostane pripavený k otáčajúcej sa časti elektrického náradia môže byť príčinou poranenia osôb.

e) Vždy udržiavte stabilný postoj a rovnováhu. Pracujte len tam, kam bezpečne dosiahnete. Nikdy neprečehujte vlastnú silu. Nepoužívajte elektrické náradie, ak ste unavení.

f) Obliekajte sa vhodným spôsobom. Používajte pracovné oblečenie. Ne noste voľné oblečenie ani šperky. Dbajte na to, aby sa vaše vlasy, oblečenie, rukavice alebo iné časť Vašho tela nedostala do prílišnej blízkosti rotujúcich alebo rozpaľujúcich častí el. náradia.

g) Pripojte el. náradie k odsávaniu prachu. Ak má el. náradie možnosť pri-

pojenia zariadenia na zachytávanie alebo odsávanie prachu, uistite sa, že došlo k jeho riadnemu pripojeniu a používaniu. Použitie takýchto zariadení môže obmedziť nebezpečenstvo vznikajúce prachom.

h) Pevne upevnite obrobok. Použitie stolársku svorku alebo zverák pre upevnenie obrobku, ktorý budete obrábať.

i) Nepoužívajte akékoľvek náradie ak ste pod vplyvom alkoholu, drog, liekov alebo iných omamných či návykových látok.

j) Toto zariadenie nie je určené na použitie osobami (vrátane detí) so zníženými fyzickými, zmyslovými alebo mentálnymi schopnosťami alebo s nedostatkom skúseností a znalostí, pokiaľ nie sú pod dozorom alebo nedostali pokyny ohľadom použitia zariadenia od osoby zodpovednej za ich bezpečnosť. Deti musia byť pod dozorom, aby ste sa uistili, že sa nehradajú so zariadením.

4. Používanie a starostlivosť o elektrické náradie.

a) El. náradie vždy odpojte od el. siete v prípade akéhokoľvek problému pri práci, pred každým čistením alebo údržbou, pri každom presune a pri ukončení činnosti! Nikdy nepracujte s el. náradím, ak je akýmkoľvek spôsobom poškodené.

b) Ak začne náradie vydávať abnormálny zvuk alebo zápach, okamžite ukončite prácu.

c) Elektrické náradie nepreťažujte. Elektrické náradie bude pracovať lepšie a bezpečnejšie, ak s ním budete pracovať v otáčkach, pre ktoré bolo navrhnuté. Používajte správne náradie, ktoré je určené pre danú činnosť. Vhodné náradie bude dobre a bezpečne vykonávať prácu, pre ktorú bolo vyrobené.

d) Nepoužívajte elektrické náradie, ktoré nemožno bezpečne zapnúť a vypnúť ovládacím vypínačom. Používanie takého náradia je nebezpečné. Vadný vypínač musí byť opravený certifikovaným servisom.

e) Odpojte náradie od elektrickej siete predtým, než začnete prevádzkať jeho nastavenie, výmenu príslušenstva alebo údržbu. Toto opatrenie obmedzí nebezpečenstvo náhodného spustenia.

f) Nepoužívajte elektrické náradie uschovávať tak, aby bolo mimo dosahu detí a nepovolných osôb. Elektrické náradie v rukách neskusených užívateľov môže byť nebezpečné. Elektrické náradie skladujte na suchom a bezpečnom mieste.

g) Starostlivo udržiavte elektrické náradie v dobrom stave. Pravidelne kontrolujte nastavenie pohyblivých sa častí a ich pohyblivosť. Kontrolujte či nedošlo k poškodeniu ochranných krytov alebo iných častí, ktoré môžu ohroziť bezpečnú funkciu elektrického náradia. Ak je náradie poškodené, pred ďalším použitím zaistite jeho opravu. Mnoho úrazov je spôsobené nesprávnou údržbou elektrického náradia.

h) Rezacie nástroje udržiavte ostré a čisté. Správne udržiavané a naostrené nástroje uľahčujú prácu, obmedzujú nebezpečenstvo úrazu a práca s nimi sa ľahšie kontroluje. Použitie iného príslušenstva než toho, ktoré je uvedené v návode na obsluhu alebo doporučené dovozcom môže spôsobiť poškodenie náradia a byť príčinou úrazu.

i) Elektrické náradie, príslušenstvo, pracovné nástroje atď. používajte v súlade s týmito pokynmi a takým spôsobom, ktorý je predpísaný pre konkrétne elektrické náradie a to s ohľadom na dané podmienky práce a druh prevádzkanej práce. Používanie náradia na iné účely, než pre aké je určené, môže viesť k nebezpečným situáciám.

5. Používanie akumulátorového náradia

a) Pred vložením akumulátora sa uistite, že je vypínač v polohe „0-vypnuté“. Vloženie akumulátora do zapnutého náradia môže byť príčinou nebezpečných situácií.

b) K nabíjaniu akumulátora používajte len nabíjaky predpísané výrobcom. Použitie nabíjaky pre iný typ akumulátora môže mať za následok jeho poškodenie a vznik požiaru.

c) Používajte iba akumulátory určené pre dané náradie. Použitie iných akumulátorov môže byť príčinou úrazu alebo vzniku požiaru.

d) Ak nie je akumulátor používaný, uschovávať ho oddelene od kovových predmetov ako sú svorky, kľúče, skrutky a iné drobné kovové predmety, ktoré by mohli spôsobiť spojenie jedného kontaktu akumulátora s druhým. Vyskratovanie akumulátora môže zapríčiniť úraz, popálenie alebo vznik požiaru.

e) S akumulátormi zaobchádzajte šetrne. Pri nesetornom zaobchádzaní môže z akumulátora uniknúť chemická látka. Vyvarujte sa kontaktu s ňou. Ak predsa dôjde ku kontaktu s touto chemickou látkou, vymyte postihnuté miesto prúdom tečúcej vody. Ak sa chemická látka dostane do očí, vyhľadajte ihneď lekársku pomoc. Chemická látka z akumulátora môže spôsobiť vážne poranenie.

6. Servis

a) Nevymieňajte časti náradia, neprevádzkajte sami opravy, ani iným spôsobom nezasaňujte do konštrukcie náradia. Opravy náradia zverte kvalifikovaným osôbám.

b) Každá oprava alebo úprava výrobku bez oprávnenia našej spoločnosti je neprípustná (môže spôsobiť úraz, alebo škodu užívateľovi).

c) Elektrické náradie vždy nechajte opraviť v certifikovanom servisnom stredu. Používajte iba originálne alebo doporučené náhradné diely. Zaisťte tak bezpečnosť Vás i Vašho náradia.

DOPLŇUJÍCÍ BEZPEČNOSTNÍ POKYNY

Pred použitím si prosím prečítajte tieto bezpečnostné pokyny a starostlivo ich uschovajte.

! - Tento symbol označuje nebezpečenstvo zranenia, alebo poškodenie zariadenia.

! Pri práci s reťazovou pilou používajte ochranné rukavice, vhodnú obuv, chrániče nôh a ochranu zraku a sluchu.

! Predstavuje Ak práca riziko poranenia hlavy, je nutná bezpečnostná helma. Pri rúbaní stromov a rezaní vetví zabíjajúcich alebo padlých stromov by mal byť použitý aj chránič tváre.

! Pozor! Pred kontrolou či nastavovaním napnutie reťaze, pri nasadzovaní novej reťaze či pri opravě akejkoľvek poruchy, rovnako ako pri prechode z jedného pracovného miesta na druhé vždy vytiahnite vidlicu zo zásuvky.

! Nikdy nezapínajte reťazovú pílu, kým ju pevne nedržíte, nestojíte pevne na nohách a nie ste si úplne istí, že sa vodiaca lišta ani reťaz ničoho nedotýkajú.

! Pílu držte vždy oboma rukami (pravá uchopí zadnú rukoväť, ľavá prednú rukoväť (1, A3, A4).

! Nikdy nerezte nad úrovňou ramien, stojte na rebriku, ak ste na strome, či stojte ak v akejkoľvek inej nestabilnej pozícii.

! Pri rezaní rozpadnutého (ztrouchnivitého) dreva buďte zvlášť opatrní, aby reťaz so sebou neťahal drobné triesky.

! Počas prestávok v práci by mala píla položená tak, aby nehrozilo nikomu nebezpečenstvo poranenia reťazou píly.

! Píla nikdy nesmie prísť do rúk, ani nesmie byť zapožičaná niekomu, kto ju neovláda a nie je uzozumená s používaním takéhoto stroja a možnými rizikami. Návod na obsluhu by mal byť vždy odovzďavaný s pilou.

! Po skončení práce zakryte vodiacu lištu s reťazou chráničom lišty, ktorý je v základnom vybavení.

Ak sa reťaz pri rezaní hornou stranou vodiacej lišty zasekne, môže byť vytlačená smerom k obsluhu píly. Z tohto dôvodu režte spodnou stranou vodiacej lišty kdekolvek je to možné, pretože v takom prípade bude vytlačená smerom k drevu.

Mimoriadnu pozornosť venujte rezaniu rozpadnutého dreva. Orezané kusy dreva môžu byť vymrštené v ktoromkoľvek smere a hrozí veľké nebezpečenstvo poranenia.

Kedykoľvek je to možné, vedte pri orezávaní konárov reťaz kmeňu. Pri rezaní konárov hrozí veľké riziko poranenia, preto ho môže vykonávať iba vškolená osoba.

Pri orezávaní konárov nikdy nestojte na kmeni.

Mimoriadnu pozornosť venujte napnutým konárom.

Přez volne visiace vetvy nerezte zospodu.

Túto reťazovú pílu nepoužívajte pri práci v lese, tj. Na orezávanie konárov v lese. Kvôli káblovému pripojeniu nemá obsluha píly potrebnú pohyblivosť a tým pádom nie je zaručená jej bezpečnosť.

Vždy stojte po boku rezaného stromu.

Pri páde stromu dávajte pozor na padajúce konáre, keď budete ustupovať o krok späť.

Dávajte pozor na kmene, ktoré sa valia smerom na vás.

1. Vždy začínajte rezať už sa spustenou reťazovou pilou (v maximálnych otáčkach)!

2. Uistite sa, že je reťaz stále správne naostrený.

3. Pri rezaní priložte doraz s hrotmi na rezive, ktoré chcete rozrezať (viď obr. 1).

4. Vždy pred rezaním priložte doraz s hrotmi. Až potom zapnite pílu a začnite rezať do dreva. Ťahajte pílu smerom nahor za zadnú rukoväť a smer určujte prednej rukoväti. Doraz s hrotmi používajte ako otočný bod. Aby ste pílu presunuli z dôvodu ďalšieho rezania, prerušte proces rezania a mierne pritlačte na prednú rukoväť. Pílu mierne potiahnite dozadu, priložte doraz s hrotmi pod miesto rezania a zatiahnite smerom nahor za zadnú rukoväť (viď obr. 2).

5. Zapichovať rezanie a horizontálne rezanie môže byť uskutočňované iba skúsenými a špeciálne vškolenými osobami (vysoké riziko spätného rázu, viď obr. 3).

6. Pri horizontálnom rezaní dajte pílu do najmenšieho možného uhla. Tento spôsob si vyžaduje mimoriadnu pozornosť, pretože sa v tomto prípade nedá použiť doraz s hrotmi.

7. Pre odrezávanie konárov by mala byť píla podporená proti kmeňu, ak je to možné.

8. Zasekne Ak sa reťaz pri rezaní vrchnou časťou, môže byť píla vymrštená smerom k obsluhu. Preto by ste mali rezať spodnou časťou lišty vždy, keď je to možné. V tomto prípade je píla totiž vymrštená smerom od tela smerom k drevu (viď obr. 4 a 5).

9. Buďte opatrní u kmeňov valiacich sa smerom k vám. Nebezpečenstvo spätného úderu!

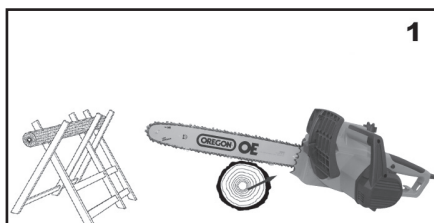

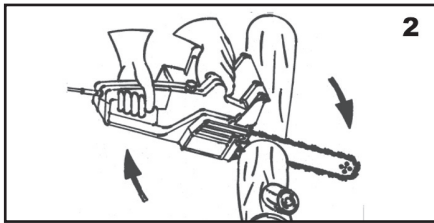

NEBEZPEČNÉ SITUÁCIA PRI PRÁCI

Kopnutie - spätný ráz

Reťazová píla má tendenciu odskočiť, keď sa špička lišty (zvlášť jej posledná štvrtina) náhodne dotkne dreva alebo akéhokoľvek iného pevného predmetu. V takom prípade sa bude píla pohybovať neovládateľne a v plnej sile bude odkakovať smerom k obsluhu (nebezpečenstvo úrazu!). (Obr. 3, A1, A2).

Týmto nebezpečným kopnutím (spätným rázom) môže byť vo väčšej miere zabránené pokojnú prácu a predvídaním nasledujúcim spôsobom:

Pri rezaní stále sledujte predok vodiacej lišty.

Nikdy sa nepokúšajte rezať predkom lišty.

Buďte opatrní pri rezaní tenkých a pružných konárov.

Reťaz píly sa do nich môže ľahko tzv. Uhryznúť.

Osobitnú pozornosť venujte zasúvanie lišty do už narezaného dreva pri dokončovaní rezu.



Protitlak (odpor)

Protitlak (odpor) sa objaví pri pokuse o rezanie dreva zospodu, ak sa dotkne reťaz na hornej časti vodiacej lišty tuhého predmetu alebo zasekne ak sa reťaz vo reze (obr. 4).

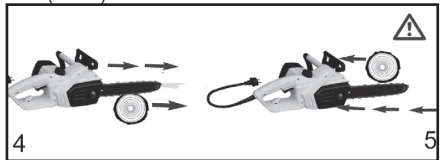

Tah vpred

Ak nebudeme smerovať doraz s hrotmi (17) proti rezanému drevu, reťaz pri uhryznutí alebo náraze na pevný predmet v rezive potiahne pílu vpred - obr.5.

AK je to len trochu možné, je preto dôležité pri rezaní smerovať doraz s hrotmi (17) proti rezanému drevu.

OCHRANA PRED ELEKTRICKÝM PRÚDOM

! Toto zariadenie je povolené používať iba ak je zapojené do el. obvodu s prúdovým chráničom 30 mA.

! Zariadenie má napájací kábel s vidlicou s ochranným kolíkom. Elektrická zásuvka musí byť uzemnená. Závady spôsobené skratom na privode nie sú kryté zárukou!

! Ak máte pochybnosti o dôkladnosti uzemnenie elektrickej zásuvky, nechajte ju skontrolovať kvalifikovaným elektrikárom alebo servisným pracovníkom. Vidlicu, ktorá je dodaná spolu s výrobkom, nepreťahujte. Ak „nepasuje“ do elektrickej zásuvky, dajte si nainštalovať správnu zásuvku kvalifikovaným elektrikárom. Nepoužívajte s týmto výrobkom akékoľvek adaptéry.

! Používajte iba 3-vodičové predĺžovacie káble, ktoré majú vidlica s 3-kolíkovým uzemnením a 3-pólové káblové konektory, ktoré zodpovedajú vidlicu výrobku.

! Používajte len predĺžovacie káble, ktoré sú určené pre použitie vonku a súčasne zásuvku, ktorá má vudotesnú konštrukciu. Tieto predĺžovacie káble sú označené ako „Prípustné na použitie s vonkajšími zariadeniami“. Ak ich nepoužívate, skladujte ich vnútri.

! Používajte len predĺžovacie káble, ktoré nemajú výpočtový elektrický výkon menej ako je elektrický výkon výrobku.

! Nepoužívajte poškodené predĺžovacie káble. Pred použitím predĺžovacieho kábla ho skontrolujte a v prípade poškodenia vymeňte. Nevhodné predĺžovacie káble môžu byť nebezpečné.

! Nezachádzajte s predĺžovacím káblom nevhodným spôsobom a neodpájajte kábel ľahaním za vodič. Kábel nechávejte mimo dosahu tepla a ostrých hrán. Vždy pred odpojením zariadenia od predĺžovacieho kábla, ho najprv vytiahnite zo zásuvky.

! Nikdy neprevádzkujte zariadenie na daždi alebo po dobu búrky, znížite tým riziko úrazu elektrickým prúdom. Nedotýkajte sa vidlice mokrou rukou. Je striktné zakázané nechať tiecť (presakovať) do stroja vodu.

- Keď je reťazová píla v činnosti, vyhýbajte sa všetkými časťami tela reťaze píly. Pred spúšťaním reťazovej píly sa presvedčte, že sa reťaz píly ničoho nedotýka.

Okamih nepozornosti počas prevádzky reťazovej píly môže spôsobiť zamotania odevu alebo kontakt tela s pílou reťaze.

- Držte vždy reťazovú pílu pravou rukou na zadnej rukoväti a ľavou rukou na prednej rukoväti.

Držanie reťazovej píly v obrátenej konfigurácii rúk zvyšuje nebezpečenstvo poranenia osoby a nemalo by sa nikdy robiť.

- Pri rezaní vetvy, ktorá je napnutá, buďte najmä opatrní. Keď sa uvoľní napnutie v drevených vláknach, napnutá vetva môže zraniť obsluhu alebo uviesť reťazovú pílu mimo kontrolu.

- Mimoriadnu pozornosť venujte pri rezaní krovia a mladiny. Tenký materiál môže zachytiť reťaz píly a môže vás poraniť alebo narušiť vašej stabilitu.

-Rukoväť držte pevne s palcom a prstami okolo držadla reťazovej píly. Obe ruky držte neustále na pile a postavte telo tak, aby ste ľahšie odolávali prí-

padnému spätnému rázu. Ak sa vykonávajú správne predbežné opatrenia, spätnému rázu je možné predísť. Nepúšťajte reťazovú pílu.

- Držte elektrické náradie len za izolované plochy určené na uchopenie, keďže v reťazovej píle by mohlo dôjsť ku kontaktu vodiče s nechránenou kovovou časťou. Tieto časti pod prúdom môžu viesť k vážnym poraneniam obsluhu.

TIETO BEZPEČNOSTNÉ POKYNY USCHOVAJTE !!!

POPIS (A)

- 1 Predná rukoväť
- 2 Predný kryt ruky a brzdomý mechanizmus
- 3 Uzáver nádrže oleja
- 4 Zaisťovacia úchytka pre kábel
- 5 Upevnenie vodiacej lišty
- 6 Napínanie skrutka reťaze
- 7 Pílová reťaz
- 8 Vodiaca lišta reťaze
- 9 Špička reťazovej lišty
- 10 Zadná rukoväť
- 11 Zadný kryt ruky
- 12 r ozeta reťaze
- 13 motor
- 14 mazacia otvor v lište
- 15 Kryt
- 16 Kľúč
- 17 Doraz s hrotmi
- 18 Vypínač
- 19 bezpečnostná poisťka
- 20 Kryt reťazovej lišty
- 21 Olejová mierka

PIKTOg RAMY

Piktogramy uvedené na obalu výrobku :

- a) Príkion
- b) Otáčky naprázdno
- c) r ýchlosť reťaze
- d) Dĺžka lišty

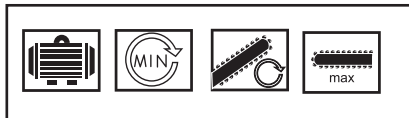

POUŽITIE A PREVÁDZKA

Náradie g Ar DENIUS je určené výhradne pre domáce alebo hobby použitie.

ZOSTAVENIE LIŠTY A REŤAZE

Skontrolujte, či krabica obsahuje:

- Zostavu hlavnej rukoväte
- Vodiacu lištu

- Kryt vodiacej lišty
- r eťaz

Ak niektorá z vyššie uvedených položiek chýba, obráťte sa na predajcu a požiadajte o náhradu.

NASADENIE VODIACEJ LIŠTY A REŤAZE

Vodiaca lišta a reťaz sú dodané oddelene.

1. Pred začiatkom montáže sa uistite, že píla je odpojená od zdroja elektrického napätia.
2. Odstráňte kryt reťazového kola.
3. Pred montážou vodiacej lišty s reťazou skontrolujte smer rezania zubov. Smer rezania ja označený na kryte.
4. Vodiacu lištu držte vertikálne, so špičkou smerom hore a vložte reťaz. Začnite na špičke lišty.
5. Lištu s reťazou vložte do vodiaceho kolíka.
6. r eťaz píly vložte okolo reťazového kola a uistite sa, že je správne namontovaná. Lištu z reťazou bezpečne zaistite.
7. Kryt reťazového kola vložte späť a zaistite pomocou zaisťovacej skrutky.

Pozor: Zaisťovaciu skrutku pevne dotiahnite až po nastavení napnutia reťaze!

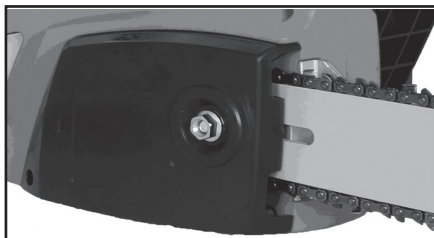
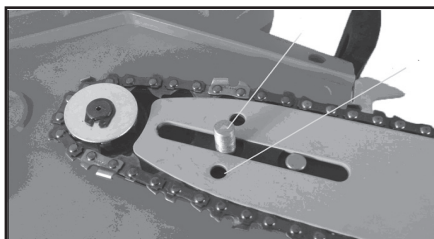

Napínanie pílovej reťaze

Vždy vytiahnite zástrčku zo zásuvky pred robením akejkoľvek práce na nástroj! Noste pracovné rukavice! Uistite sa, či je pílová reťaz (7) vo vodiacej drážke ramena reťaze (8)! Otáčaním napínacej skrutky reťaze (6) v smere hodinových ručičiek reťaz utahujete, v protismere hodinových ručičiek reťaz uvoľňujete.

Znovu skontrolujte napätie reťaze . Neuťahujte reťaz príliš pevne. V chladnom stave by malo byť možné zdvihnúť reťaz v strede ramena reťaze približne 3 mm. . Všetky články reťaze musia ležať v drážke vodiacej lišty.

V teplom stave sa pílová reťaz roztiahne a uvoľní a je nebezpečenstvo úplného vyskočenia z drážky. Dotiahnutie je nevyhnutné. Ak sa pílová reťaz doťahuje v teplom stave, musí sa opätovne uvoľniť po ukončení

pílenia. Inak stiahnutie, ktoré nastane po vychladnutí reťaze by mohlo mať za následok nadmierne prnutie. Nová pílová reťaz si vyžaduje zábeh približne 5 minút. V tejto fáze je mazanie reťaze veľmi dôležité. Po zabehnutí skontrolujte napnutie reťaze a dotiahnite ju, ak je to nevyhnutné.

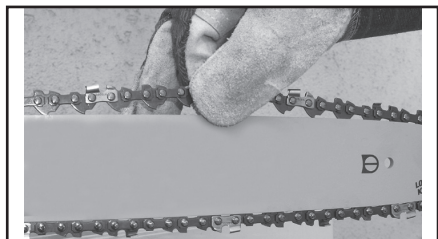
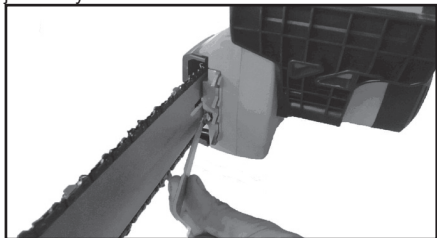

Doplňanie reťazového oleja

Aby sme zabránili nečistotám dostať sa do nádrže, vyčistite uzáver olejovej nádrže (3) pred jeho otvorením. Skontrolujte obsah olejovej nádrže počas pílenia skontrolovaním miery oleja (21). Zatvorte uzáver olejovej nádrže (3) pevne a očistite zvyšky rozliateho oleja.

Mazanie reťaze

Aby sa zabránilo prílišnému opotrebeniu, pílová reťaz a rameno reťaze musia byť pravidelne mazané počas prevádzky. mazanie je automatické. Nikdy nepracujte bez mazania reťaze. Ak reťaz pracuje na sucho, celé píliace zariadenie sa čoskoro vážne poškodí. Preto je dôležité skontrolovať ako mazanie reťaze, tak aj mierku oleja pred každým použitím. Nikdy nepoužívajte pílu, keď je hladina oleja pod značkou minimum. Poznámka: 150 ml môže vydržať 10 minút. Pri plnení olej nerozlievajte na pílu a pred otvorením veka sa uistite, že do otvoru sa nedostane žiadny prach, a pod. Pred použitím sa uistite, že zásobník na olej je plný. Počas pílenia kontrolujte hladinu oleja na viditeľnej miere.

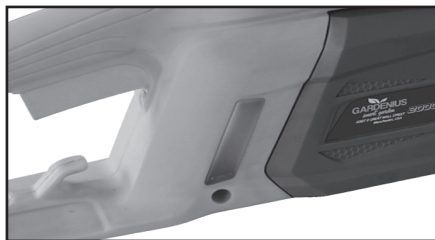

Kontrola automatického mazania

Pred začatím práce skontrolujte automatické mazanie reťaze a mierku oleja. Zapnite pílu a držte ju nad podlahou svetlej farby. Dávajte pozor, aby sa píla nedotkla zeme. Z bezpečnostných dôvodov je najlepšie udržiavať vzdialenosť najmenej 20cm. Ak na podlahe zbadáte stopy oleja, systém mazania reťaze funguje správne. Ak tam nebudú žiadne stopy, pokúste sa vyčistiť výpusť oleja, mazací otvor (14) a kanálik oleja.

Reťazové mazivá

Životnosť pílových reťazí a ramien reťazí do veľkej miery závisí od kvality mazív, ktoré používate. Nesmie sa používať starý olej! Používajte iba olej, ktorý je neškodný voči životnému prostrediu. Reťazový olej skladujte iba v obaloch, ktoré splňajú predpisy.

Reťazová lišta

Reťazová lišta (8) je vystavovaná extrémne opotrebeniu a zničeniu na špičke a na spodnej časti. Aby sme zabránili jednostrannému opotrebeniu a poškodeniu, otáčajte rameno reťaze (8) zakaždým, keď ostríte reťaz.

Koleso reťaze

Koleso reťaze (12) je vystavovaná extrémne opotrebeniu. Ak si všimnete známky hlbokého opotrebenia na zuboch, koleso reťaze sa musí vymeniť. Opotrebené koleso reťaze skracuje životnosť píly. Koleso reťaze nechajte vymeniť u špecialistu alebo v miestom servise.

Ochrana reťaze

Ochrana reťaze (20) musí byť nasadená na reťaz a čepeľ hneď po ukončení pílenia a pri prevoze nástroja.

Brzda reťaze

V prípade spätného úderu sa brzda reťaze aktivuje pomocou prednej ochrany prstov (2). predná ochrana prstov (2) sa tlačí vpred chrbtom ruky a toto spôsobí zabrzdenie reťaze, zastavenie píly alebo skôr motora do 0,10 s.

Uvoľnenie brzdy reťaze

Aby ste boli schopní používať znovu vašu pílu, musíte znovu uvoľniť reťaz. najprv vypnite pílu. Potom zatlačte prednú ochranu prstov (2) dozadu do vertikálnej polohy, až kým nezapadne na svoje miesto. Brzda reťaze je teraz znova plne funkčná.

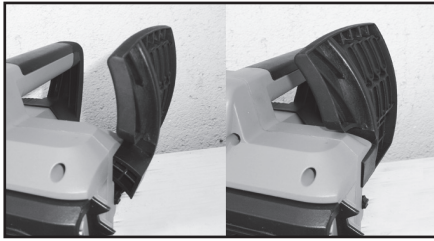

Ostrenie pílovej reťaze

Môžete si pílu nechať naostriť rýchlo a správne u špecialistu, od ktorého tiež môžete obdržať náradie na ostrenie píly, aby ste mohli ostriť svoj nástroj sám. Prosím postupujte podľa daného návodu. Dávajte si na svoje nástroje pozor. Udržujte ich ostré a čisté, aby ste mohli pracovať dobre a bezpečne. Dodržiavajte prepisy na údržbu a návod na výmenu nástrojov.

UPOZORNENIE: Vždy majte ochranné okuliare, ochranu na uši, ochranné rukavice a vhodné pracovné oblečenie a obutie.

Zapínanie

Pílu používajte s vhodným predlžovacím káblom, ktorý má predpísanú izoláciu a zapojenie navrhnuté pre vonkajšie použitie (káble opláštené vhodnou gumou) a ktoré sa zhodujú so zástrčkou nástroja. Aby ste pílu zapli, držte prednú rukoväť (1) svojou ľavou rukou a zadnú rukoväť (10) svojou pravou rukou. Aby ste ju zapli, naraz stlačte bezpečnostnú poistku (19) a vypínač (18). Skontrolujte, či brzda reťaze funguje správne. Ak reťaz nebeží, musí sa uvoľniť brzda reťaze na prednom kryte prstov (2).

Pozorne si prečítajte časti „Brzda reťaze „ a „Uvoľnenie brzdy reťaze“.

Po zapnutí bude píla okamžite bežať v najvyššej rýchlosti.

Vypnutie:

Uvoľnite vypínač (18). Pílu položte až po tom ako reťaz prestane rotovať!

Po práci s pílou by ste vždy mali: Vyčistiť pílovú reťaz a rameno reťaze. pripevniť kryt reťaze.

Kontrola reťazovej píly

Skontrolujte nástroj, či nie je poškodený. Pred opätovným použitím vášho nástroja skontrolujte bezpečnostné prvky alebo akékoľvek mierne poškodené časti, aby ste sa uistili, či sú v dobrom prevádzkovom stave. Uistite sa, či pohyblivé časti pracujú správne. Všetky časti musia byť správne namontované a musia spĺňať všetky podmienky, ktoré sa vyžadujú pre správny chod nástroja. Akékoľvek poškodené bezpečnostné prvky a časti musia byť okamžite správne opravené alebo vymenené miestnym servisom, ak to nie je v rozpore s návodom v tejto príručke.



Prevoz reťazovej píly

Pred prevozom reťazovej píly vždy vytiahnite zástrčku píly zo zásuvky a nasadte kryt reťaze na drážku a na reťaz. Ak sa uskutočňujú viaceré pílenia, píla sa musí medzi píleniami vypínať. Poznámky k práci so spätným úderom

Nehodám môžete zabrániť tak, že nebudete píliť špičkou ramena reťaze, pretože to by mohlo spôsobiť náhle odskočenie píly smerom vzad. Vždy používajte všetky pracovné doplnky a oblečenie pri práci s pílou. Uistite sa, či je vaše rezivo pevne zaistené. Použite zveráky, aby ste zabránili kĺzaniu sa reziva. Toto tiež uľahčuje obsluhovanie nástroja obidvomi rukami.

Spätný úder je pohyb ramena reťaze smerom hore a /alebo dozadu, ktorý sa môže objaviť vtedy, keď špička pílovej reťaze príde do kontaktu s prekážkou.

Spätný úder zapríčiňuje, že sa píla správa neovládateľne a to so sebou prináša riziko vážnych zranení.

Nikdy nepíľte s uvoľnenou alebo tupou reťazou. nedostatočne naostrená reťaz zvyšuje riziko spätného úderu. Nikdy nepíľte vo výške nad svojím ramenom.

TIPY NA POUŽITIE REŤAZOVEJ PÍLY

Pílenie dreva

Pri pílení dreva prosím dodržiavajte bezpečnostné pokyny a postupujte nasledovne: uistite sa, či sa drevo, ktoré sa má píliť nemôže vyšmyknúť. pred pílením upevnite krátko kusy dreva. Píľte iba drevo alebo drevené predmety. Pri pílení sa uistite, či sa píla nedostane do kontaktu s kameňmi alebo klincami, pretože tieto by mohli byť vystrelené a mohli by poškodiť pílovú reťaz. Zabráňte tomu, aby sa bežiacia píla dostala do kontaktu s drôtenými plotmi alebo zemou. Pri odpiľovaní konárov si pílu podľa možnosti podoprite a nepíľte so špičkou ramena reťaze.

Dávajte pozor na prekážky ako sú pahýle, korene, priekopy a kopčeky, aby ste nespádli.

Nezabudnite:

Reťazová píla musí bežať pred tým ako príde do kontaktu s drevom!

Aby ste ju zapli: stlačte bezpečnostnú poistku (19) a vypínač (18). Umiestnite najnižší zub (17) na drevo. Nadvihnite reťazovú pílu zadnou rukoväťou (10) a píľte do dreva. Pohýbte reťazovou pílou mierne dozadu a umiestnite zub (17) ďalej smerom dolu.

Ako pracovať s reťazovou pílou

! Pred každým začatím práce skontrolujte, či je píla v perfektnom stave. Je zvlášť dôležité sa uistiť, že je vodiaca lišta poriadne uchytená, reťaz správne nap-

nutá, a že brzda reťaze správne funguje. Pred prvým použitím píly sa doporučuje skúsiť rezať polienka na rezacom stojane alebo niečom podobnom. **!** Pri práci s reťazovou pilou je treba dávať pozor, aby predlžovací kábel nebol v blízkosti reťaze píly.

Rezanie polien, vetiev atď.

Pri rezaní dreva reťazovou pilou by mala byť ľavá paža takmer napnutá. Vedte pílu tak, aby ste žiadnou časťou tela neprečnievali cez pomyslenú os X, vedúcu skrze lištu

Zatlačte doraz s hrotmi (17) na píle proti drevu a až potom začinite rezať, držiac pílu za rukoväť (1) a zdvíhajúc polohovateľnú rukoväť.

Pokiaľ nemôžete prerezať drevo naraz jedným ťahom, vyvíjajte mierny tlak na rukoväť (1) a pokračujte v rezaní, ťahajte pílu ľahko späť, potom použite doraz s hrotmi o niečo nižšie a dokončíte rez zdvihnutím polohovateľnej rukoväte.

Ešte za obehu reťaze vytiahnite pílu z rezu.

Pokiaľ režete drevo ležiace na zemi, nedopustite, aby sa reťaz zarezala do hlíny pod rezivom : okamžite by sa zatúpila.

Pokiaľ režete kmene ležiace v svahu, manipulátor by mal vždy stáť nad nimi.

Po ukončení pílenia počkajte, kým sa reťaz píly zastaví. Pred presunom od stromu k stromu vždy zastavte motor.

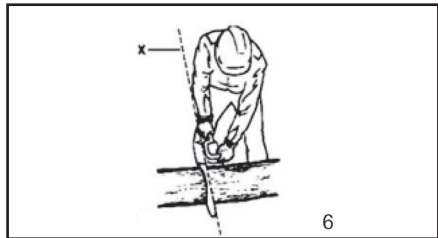

Orezávanie stromov

Pri orezávaní stromov vždy režeť zhora, tak aby vetvy mohli odpadávať dole. Niekedy je však dobré vetvu najskôr zospodu narezať.

Pokiaľ je to možné, mala by byť píla pri odrezávaní vetvy opretá o kmeň stromu.

! Nikdy sa nepokúšajte rezať vetvy predkom vodiacej lišty.

! Buďte obzvlášť opatrní pri rezaní vetiev, ktoré sú napäté a mohli by sa vymrštiť a udrieť vás.

Pozor! Nebezpečné situácie

Obr. 12-1: Horná časť kmeňa je napnutá

Nebezpečenstvo: Strom sa vztyčí!

Obr. 12-2: Spodná časť kmeňa je napnutá

Nebezpečenstvo: Strom sa pohne smerom dolu!

Obr. 12-3: Hrubé kmene

Nebezpečenstvo: Strom sa pohne nečakane a s obrovskou silou!

Obr. 12-4: Obidve strany kmeňa sú napnuté

Nebezpečenstvo: Strom sa pohne do strán!

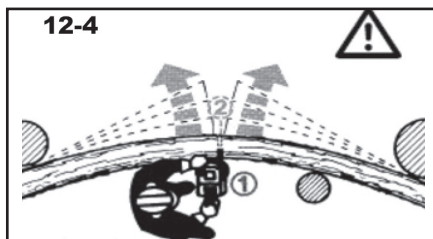
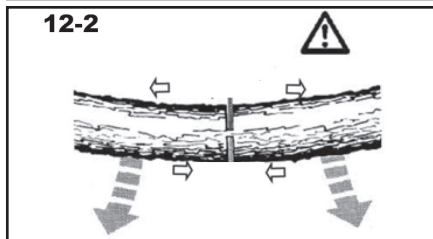
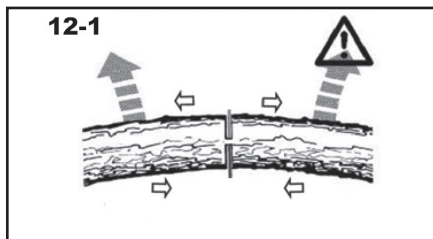

Rezanie stromu

UPOZORNENIE: Rezanie stromov je nebezpečné a vyžaduje si prax. Ak ste začiatočník, nepokúšajte sa to naučiť sám, ale vyhľadajte profesionálne školenie.

UPOZORNENIE: Reťazovú pílu môžete použiť iba na pílenie stromov, ktoré majú menší priemer, ako je dĺžka vodiacej lišty.

! Pred začatím rezania musíte mať jasno v tom, kam má strom spadnúť a uistiť sa, že neleží v ceste nič, čo by mohlo byť pádom poškodené, napr. elektrické vedenie alebo budova. V okruhu 2 a ½ dĺžky od daného stromu sa nesmie vyskytovať žiadna osoba ani zvieratá.

! Mali by byť stanovené dve únikové cesty, každá z nich by sa mala otvárať v uhle 45° v opačnom smere než je smer plánovaného dopadu stromu. Tieto

únikové cesty musia byť jasné a bez prekážok.

Najskôr je nutné urobiť v kmene zásek, ktorý určí smer pádu stromu. Tento zásek by sa mal rezať najskôr pod uhlom smerom dole, potom horizontálne naprieč kmeňom, pokiaľ sa nestretnú s prvým rezom zhora. Hĺbka záseku by mala byť rovná približne štvrtine priemeru kmeňa.

Konečný rez by mal byť vedený mierne nad úrovňou spodku záseku. Tento rez by nemal byť vedený úplne skrz, ale mal by zanechať neporušený pruh dreva na zlomenie, inak by mohol kmeň padať nekontrolovateľne. Pruh dreva v lome by mal mať šírku zhruba jednej desatinu priemeru kmeňa.

V pravý čas by mali byť do konečného rezu zasunuté klíny. Tie by mali byť výhradne z dreva, hliníku alebo umelej hmoty, nikdy nie zo železa alebo ocele.

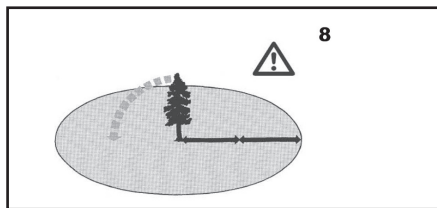
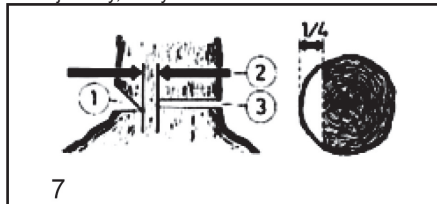

Výrub stromov je nebezpečný a vyžaduje si prax. Ak ste začiatočník alebo neskúsený, nepokúšajte sa to učiť sám, ale vyhľadajte odborné školenie.

Nerúbejte stromy:

1. Ak neviete rozlíšiť detaily v nebezpečnej zóne, napr. kvôli hmle, dažďu, sneženiu alebo súmraku,

2. Ak smer pádu nemôže byť spoľahlivo odhadnutý kvôli vetru alebo nárazom vetra. Výrub na svahu, poľadovici, zamrzutej alebo zarosenej zemi je bezpečný iba ak máte pevnú polohu nôh.

Vypnutie:

Vytiahnite zástrčku zo zásuvky. Aby ste rúbali strom, musíte zaviesť klin do zadného rezu. Pri odstupovaní po vykonaní zadného rezu, dávajte pozor na padajúce konáre.

ČISTENIE A ÚDRŽBA

! Pred čistením a údržbou, vždy vytiahnite prírodný kábel prístroja zo zásuvky.

1. Chladiace ventilátory na kryte motore udržiavajte stále čisté a odkryté.

2. Vykonávať sa môže iba údržba opísaná v týchto prevádzkových pokynoch.

3. Akákoľvek iná údržba sa môže vykonávať iba Záručným servisom.

4. Neupravujte reťazovú pílu žiadnym spôsobom, lebo by to mohlo ohroziť bezpečnosť.

5. Nikdy nepoužívajte zariadenie s poškodeným vypínačom.

6. Ak by sa nástroj pokazil napriek našej starostlivej výrobe a kontrole, dajte ho opraviť autorizovanej servisnej dielni.

7. V prípade akýchkoľvek otázok a objednávok náhradných dielov kontaktujte servisne stredisko.

Reťaze

! Práca s stupou reťazou spôsobuje rýchle opotrebenie reťaze, lišty aj reťazového okruhu pohonu a môže dokonca viesť k pretrhnutiu, pričom je dôležité reťaz v pravú chvíľu nabrúsiť.

! Doporučuje sa nechávať reťaz nabrúsiť v špecializovanom servise.

Relevantné uhly na zuboch reťaze sú: Doplnkový uhol na bočnej strane 85°, Uhol záberu na vrchnej strane 60°, Horná strana 30°.

K brúseniu reťaze by sa mal používať kruhový pilník o priemere 4mm.

Vodiaca lišta

Spodná strana lišty je vystavená relatívne veľkej záťaži, preto by mala byť po každom brúsení reťaze otočená spodkom nahor a zároveň by drážka v lište a mazacie otvory (14) mali byť vyčistené.

Pohonný okruh reťaze

Pokiaľ sa prejavujú na reťazovom okruhu (12) akékoľvek známky opotrebenia, mal by byť reťazový okruh vymenený,

Reťazový okruh by sa mal meniť pri každej druhej výmene reťaze.

Uhlíky

Vypínacie zariadenie píly automaticky vypne motor pri nadmernom opotrebení uhlíkov.

Uhlíky by mali byť vymenené odborníkom, ktorý disponuje potrebným vybavením. Pri tej príležitosti môže byť píla podrobená dôkladnej prehliadke.

Uskladnenie pri dlhodobejšom nepoužívaní

Zariadenie neskladujte na mieste s vysokou teplotou. Pokiaľ je možné skladujte zariadenie na mieste so stálou teplotou a vlhkosťou.

RIEŠENIE ZÁVAD

Závada	Príčina	Náprava
Motor nebeží	Nie je elektrina Nefunguje vypínač	Skontrolujte zástrčku, kábel a zásuvku Poškodený kábel: Dajte ho opraviť do záručného servisu. Je zakázané spájať káble izolačnou páskou. Poškodené vypínače musia byť vymenené miestnym servisným strediskom
Reťaz sa nehýbe	Brzda reťaze	Skontrolujte brzdu reťaze, uvoľnite ju ak je to potrebné

Slabý výkon pri pílení	Upá reťaz Zle nasadená reťaz Napnutie reťaze	Naostrite reťaz Skontrolujte, či je reťaz správne nasadená Skontrolujte napnutie reťaze
Pílenie prebieha iba s ťažkosťami reťaz vyskakuje z čepele	Napnutie reťaze	Skontrolujte napnutie reťaze
reťaz sa zahrieva	mazanie reťaze	Skontrolujte hladinu oleja Skontrolujte mazivo reťaze

TECHNICKÉ ÚDAJE

Vstupné napätie	230 V
Vstupný kmitočet	50 Hz
Príkon	1800 W
Dĺžka rezacej lišty	350 mm
maximálny rezný priemer	325 mm
rychlosť reťaze pri nulovej záťaži	13 m/s
čas zabrzdenia reťaze	0,12 s
Váha	4,2 kg
Trieda ochrany	II.
rozteč reťaze	9,525mm / 3/8"
Hrúbka reťaze	1,27mm / 0,05"
Počet článkov reťaze	52

Úroveň akustického tlaku meraná podľa EN 60745:

LpA (akustický tlak)	97,2 db (A)	KpA=3
LWA (akustický výkon)	110,2 db (A)	KwA=3

Učinite zodpovedajúce opatrenia k ochrane sluchu

Používajte ochranu sluchu, vždy keď akustický tlak presiahne úroveň 80 db (A)

Vážená efektívna hodnota zrýchlenia podľa EN 60745:

$$6.982 \text{ m/s}^2 \quad K=1,5$$

! Výstraha:

Hodnota emisie vibrácií počas aktuálneho použitia elektrického ručného náradia sa môže líšiť od deklarovanej hodnoty v závislosti od spôsobu, akým je náradie použité a v závislosti od nasledovných podmienok::

Spôsob použitia el. náradia a druh rezaného alebo vtieraného materiálu. Stav náradia a spôsob jeho udržiavania. Správnosť voľby používaného príslušenstva a zabezpečenie jeho ostrosti a dobrého stavu. Pevnosť uchopenia rúkaví, použitie antivibračných zariadení. Vhodnosť použitia el. náradia na účel pre ktorý je naprojektované a dodržiavanie pracovných postupov podľa pokynov výrobcu .

Ak tohto náradie nie je vhodne používané, môže spôsobiť syndróm chvenia ruky-ramena.

! Výstraha: Na spresnenie je potrebné zobrať do úvahy úroveň pôsobenia vibrácií v konkrétnych podmienkach použitia vo všetkých častiach prevádzkového cyklu, ako sú doby, keď je ručné náradie okrem doby prevádzky vypnuté a keď beží naprázdno a teda

nevykonáva prácu. Toto môže výrazne znížiť úroveň expozície počas celého pracovného cyklu.

minimalizujte riziko vplyvu otrasov, používajte ostré dláta, vrtáky a nože.

Náradie udržiavajte v súlade s týmito pokynmi a zabezpečte jeho dôkladné mazanie (ak sa to požaduje).

Pri pravidelnom používaní náradia investujte do antivibračného príslušenstva.

Náradie nepoužívajte pri teplotách nižších ako 10 °C .

Svoju prácu si naplánujte tak, aby ste si prácu s el. ručným náradím produkujúce vysoké chvenia rozložili na viacero dní.

Zmeny vyhradené!

OCHRANA ŽIVOTNÉHO PROSTREDIA SPRACOVANIE ODPADU



Elektronáradie, príslušenstvo a obaly by mali byť dodané k opätovnému zhodnoteniu nepoškodujúceho životné prostredie.

Nevyhadzujte elektronáradie do domového odpadu!

Podľa európskej smernice WEEE (2012/19/ES) o starých elektrických a elektronických zariadeniach a jej aproximácie do národných zákonov neupotrebitelné elektronáradie odovzdajte v predajni pri nákupe podobného náradia, alebo v dostupných zberných strediskách určených na zber a likvidáciu elektronáradia. Takto odovzdané elektronáradie bude zhromaždené, rozrobené a dodané k opätovnému zhodnoteniu nepoškodujúceho životné prostredie.

ZÁRUKA

Špecifikáciu záručných podmienok nájdete v záručnom liste.

Dátum výroby.

Dátum výroby je zakomponovaný do výrobného čísla uvedeného na štítku výrobku.

Výrobné číslo má formát:

Or D-YY-mm-SER I kde Or D je číslo objednávky, YY je rok výroby, MM je mesiac výroby, SER I je sériové číslo výrobku.

KIEGÉSZÍTŐ BIZTONSÁGI UTASÍTÁSOK

- A használatba vétel megelőzően olvassa el a jelen Biztonsági utasításokat, majd őrizze meg őket.

! - Ez a jelkép a lehetséges személyi sérülésekre, vagy a szerszám megsérülésének veszélyére hívja fel a figyelmet.

! Amikor a láncfűrészsel dolgozik, használjon védőkesztyűt, kényelmes lábbelit, lábvédőt, védőszemüveget és fülvédőt.

! Amennyiben a munka során fennállhat annak a veszélye, hogy megsérül a feje, használjon védősisakot. PI. fák kivágásánál, ágak levágásánál használjon kiegészítő arcvédő maszkot is.

Figyelem! Mindig áramtalanítsa a fűrészelt, ha ellenőrizni vagy feszíteni szeretné a láncot, ha új láncot szeretne feltenni vagy hibákat szeretne kijavítani, illetve minden egyes alkalommal ha egyik munkahelyről a másikra viszi át.

! Sohase kapcsolja be a láncfűrészelt, ameddig nem tartja kezében biztonságosan a szerszámot, vagy nem vett fel biztonságos testtartást, illetve nem győződött meg arról, hogy a vezetősín vagy a lánc nem ér semmihez.

! Mindig két kézzel fogja a fűrészelt (jobb kéz az első fogantyún, a bal kéz az 1-ös fogantyún, (1,A3,A4)).

! Sohase vágjon vállmagasság fölött, ha létrán áll, vagy egy fán van, vagy bármilyen egyéb bizonytalan pózban áll.

! Amikor olyan gerendát vág, amelyen repedések vannak, győződjön meg arról, hogy nem törtek ki apró forgácsdarabok, amelyek a láncba ragadhatnak.

! A munkaszünetekben úgy tegye le a fűrészelt, hogy senki se sérülhessen meg.

! Soha ne engedje, hogy olyan személyek dolgozzanak a láncfűrészsel, akik nem ismerik a fűrész működését. Így előbb a használati utasításokkal kell megismertetni.

! Használat után tegye fel a vezetősínrre az élvédőt, amelyet tartozékként csatolna

HA A LÁNC A VEZETŐLÉC FELSŐ OLDALÁVAL VALÓ FÜRÉSZELÉSZNÉL BESZORUL, KINYOMÓD-HAT A FÜRÉSZELŐ FELE.

Ezért, ha csak egy mód van rá, a vezetőléc alsó felével fűrészeljén, mert akkor a lánc a fa felé nyomódik ki.

FORDÍTSON RENDKÍVÜLI FIGYELMÉT A SZÉTHASÍ-TOTT FA FÜRÉSZELÉSÉRE. A lefűrészelt fadarabok bármelyik irányban katapultálhatnak, ezért nagy a sérülés veszélye.

AZ ÁGAK LEVÁGÁSÁNÁL A LÁNCOT AMIKOR CSAK LEHET A FATÖRZZSEL SZEMBEN KELL VEZETNI.

Ágát csak szakképzett személy fűrészelt, mivel itt nagy a sérülés veszélye.

AZ ÁGAK LEVÁGÁSÁNÁL SOHA NE ÁLLJON A FATÖRZSÖN.

FORDÍTSON RENDKÍVÜLI FIGYELMÉT A FESZÜLŐ ÁGAKRA. NE FÜRÉSZELJEN a szabadon lelégo ágakon keresztül alulról.

A LÁNCFÜRÉSZT NE HASZNÁLJA AZ ERDŐBEN VÉGZENDŐ MUNKÁHOZ, vagyis favágásra vagy ágak levágására az erdőben. A kábeles csatlakozás nem biztosít elég nagy mozgásteret a fűrészelt számára, ezért nem nyújt kellő biztonságot.

A FÜRÉSZELT FA MELLETT ÁLLJON MINDIG OLD-ALT.

AMIKOR A FA ESÉSÉNÉL HÁTRALÉP, VIGYÁZZON A LEESŐ ÁGAKRA.

VIGYÁZZON AZ ÖN FELÉ GURULÓ FATÖRZSEKRE.

1. Mindig csak forgó láncfűrészsel kezdünk fűrészelné (maximális fordulatlán).
2. Bizonyosodjunk meg arról, hogy a láncfűrész mindig rendesen meg van élesítve.
3. A vágásnál helyezzük a hegyekkel ellátott érintkezőt úgy, hogy érintkezzen a vágandó fával (lásd az 1. ábrát).
4. A vágás előtt mindig helyezzük hozzá a hegyekkel ellátott érintkezőt. Csak aztán kapcsoljuk be a fűrészelt és kezdjük vágni a fát. A fűrészelt a hátsó markolat-lal húzzuk felfelé, a vágásirányt az első markolat-tal irányítjuk. A hegyekkel ellátott érintkezőt, mint fogáspontot használjuk. Hogy a fűrészelt áthelyezzük további vágás céljából, állítsuk le a vágást, és enyhén nyomjuk meg az első markolatot. A fűrészelt húzzuk enyhén hátra, a vágás helye alá helyezzük a hegyekkel ellátott érintkezőt, és a hátsó markolat-lal húzzuk felfelé (lásd a 2. ábrát).
5. A szűrő-, valamint a horizontális vágás csak tapasztalt, külön oktatót személyek végezhetik (visszaütés veszélye, lásd a 3. ábrát).
6. A horizontális vágásnál helyezzük a fűrészelt a lehető legkisebb szögbe. E módszer rendkívüli figyelmet igényel, mivel nem használható a hegyekkel ellátott érintkező.
7. Az ágak eltávolítása esetén, ha lehetséges, támasszuk a fűrészelt a fa törzséhez.
8. Ha a fűrészelt a felső részével való vágáskor akad be, a vágást végző személy felé pattanhat ki. Ezért lehetőleg mindig a láncfűrészelt alsó részével vágjunk, mivel a fűrészelt ilyen esetben a vágást végző személy irányából a fa felé pattan ki (lásd a 4. 5. ábrákat).
9. Fokozottan figyeljünk a felénk guruló törzsek esetében. Visszaütés veszélye!



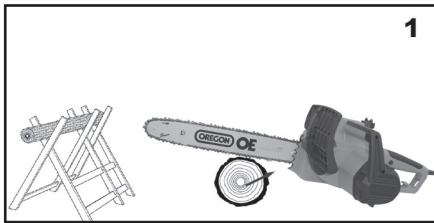

1

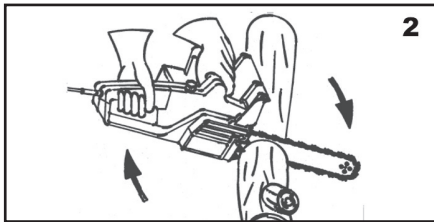

2

VESZÉJES SZITUÁCIÓK MUNKÁK KÖZBEN A fűrészes visszacsapódása

A láncfűrész könnyen elpattan, ha a hegye (főleg ennek első negyede) véletlenül érintkezik a fával, vagy egyéb szilárd tárggyal. Az ilyen esetben a fűrész kezelhetetlenül mozog, és teljes erővel elpattan a vágást végző személy felé (balesetveszély!) lásd a 3, A1, A2-ábrát.

A visszacsapódás elkerülhető, ha figyelmesen dolgozik betartja a következő tanácsokat:
Fűrészelés közben mindig figyeljen a vezetősín orrára.

Sohase vágjon a vezetősín csúcsával.
Figyeljen oda, amikor vékony és szétszóródó ágakat vág. A fűrészlánc könnyen beléjük akadhat.

Különös figyelmet igényel, ha a láncfűrész vezetősínjét egy megkezdett munka vágásába szeretné beilleszteni, hogy befejezze azt.



3

Visszalökődés

Ez a jelenség akkor lép fel, ha a fűrész vezetősínjének csúcsával próbál vágni, vagy ha a fűrész láncának ezen része egy keményebb tárgynak ütközik, illetve beakad a vágatba (4. ábra).

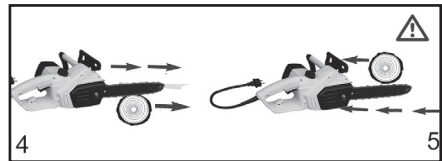

Előrehúzás

- Ha a karmantyús ütközőt nem feszíti neki annak a gerendának, amelyet vágni kíván, a vezetősín csúcsán a lánc előre húzhatja a fűrész, ha a lánc beleakad a gerenda valamilyen keményebb részébe. (5. ábra).
- Igen fontos, hogy az ütköző segítségével vágjon, amikor csak lehetséges.

ÁRAMÜTÉSEK ELLENI VÉDELEM

! A szerelésért felelős villanyszerelő köteles ellenőrizni, hogy az elektromos csatlakozás és a földelő csíptető megfelel az elektrotechnikai szabványoknak.

Ezen berendezés használata csak akkor engedélyezett, ha olyan elektromos áramkörre van kapcsolva, amely 30 mA áramvédővel van ellátva.

! A berendezés villás csatlakozóval és védő érintkezővel van felszerelve. Az elektromos konnektornak is jó földeléssel kell rendelkeznie. A rövidzárlat okozta meghibásodásokra a garancia nem érvényes!

! Ellenőriztesse egy villanyszerelővel vagy szakemberrel, amennyiben kétségei támadnak a földelést illetően. Ne módosítsa a géphez járó dugaszt. Amennyiben a csatlakozó nem megfelelő, szereltesse át egy szakemberrel. Ne használjon semmiféle adaptert ehhez a készülékhez.

! Csak háromszálú hosszabbító kábelt használjon.

! Csak olyan hosszabbító kábelt használjon, amelyek kültéri munkákhoz alkalmasak és a konnektornak vízállónak kell lennie. Olyan hosszabbító zsinórt használjon, amelyre feltüntették, hogy kültéri használatra alkalmas, és amennyiben nem használja, beltéren tárolja.

! Csak olyan hosszabbító zsinórt használjon, amelynek az elektromos adatai megfelelnek a gép előírásának.

! Ne használjon sérült hosszabbító zsinórt. Mindenféleképp ellenőrizze a zsinórt mielőtt használni kezdené, és cserélje ki, ha sérült. Nem megfelelő hosszabbító zsinórok veszélyesek lehetnek.

! Ne rongálja a kábelt, és ne húzza ki a gépet a zsinórtól fogva. Tartsa a zsinórt hőtől és hegyes tárgyaktól távol. Mindig húzza ki a hosszabbító zsinórt az áramforrásból, mielőtt a gépből kihúzná.

! Hogy csökkentse az áramütés veszélyét, ne használja a gépet esőben vagy viharban. Tartsa az elektromos részeket szárazon és a földtől távol. Ne érintse meg a csatlakozót ujjal kézzel. Tilos a gépből vizet tölteni.

- A láncfűrész működése közben az összes testrészeivel kerülje a fűrész láncával való érintkezést. A láncfűrész elindítása előtt győződjön meg arról, hogy a lánc nem ér hozzá semmihez. A láncfűrész működése közben egy pillanatnyi figyelmetlenség azt eredm-

nyezheti, hogy a lánc berántja a ruháját vagy a testrészt.

- A láncfűrész mindig jobb kezével a hátsó markolatnál és bal kezével az előlső markolatnál tartsa. A láncfűrész fordított tartása növeli a személyi sérülések veszélyét. Azt soha ne próbálja ki.

- A megfeszített ágak fűrészélése közben ügyeljen annak megfeszült állapotára. Ha a farostokban levő feszültség elmúlik, a megfeszült ág megútheti a munkát végző személyt és / vagy elveszítheti uralmát a láncfűrész felett.

- A bokrok és fiatal hajtások vágásakor legyen különösen óvatos. A vékony anyag beakadhat a fűrész láncába és visszaúthet a munkát végző személy felé vagy azt instabil helyzetbe hozhatja.

- A markolatokat úgy tartsa, hogy hüvelykujjaival és többi ujjával körbefogja a motorfűrész markolatait, mindkét keze a fűrészben legyen, kezét tartsa úgy és vegyen fel olyan testtartást, hogy ellen tudjon állni a visszaütések által keltett erőknél. Ha a munkát végző személy megfelelően elvégzi az óvintézkedéseket, képes ellenállni a visszaütésnek. Ne engedje el a láncfűrészét.

- A mechanikus szerszámot csak a megmarkolásra kialakított szigetelt felületeknél tartsa, mivel a láncfűrész rejtett vezetékkel vagy a saját vezetékével érintkezhet. A láncfűrész az „élő” vezetékkel való érintkezéskor azt okozhatja, hogy a mechanikus szerszám nem védett fémrészei „élővé” válnak és a kezelő személyt áramütés érheti.

ŐRIZZE MEG A BIZTONSÁGI ELŐÍRÁSOKAT !!!

LEÍRÁS (A)

1	Az első markolat
2	Az ujjak előlső védőpajzsa és fékrendszer
3	Az olajtartály kupakja
4	Kábelt biztosító gomb
5	Vezetőléc felfogatása
6	Láncfeszesség csavar
7	Fűrészlánc
8	A lánc vezetőléce
9	Lánchegy
10	Hátsó markolat
11	Az ujjak hátsó védőpajzsa
12	A láncfűrész rozetta
13	motor
14	A léccsavar nyílása
15	burkolat
16	Kulcs
17	Hegyekkel ellátott érintkező
18	Kapcsoló
19	biztonsági biztosíték
20	A lánc fedele
21	Olajsint-mérő imbuszkulcs

Piktogramok

A termék dobozán található piktogramok:

- Fogyasztás
- Üresjárat fordulatszám
- A sebesség a lánc
- hossza vasúti

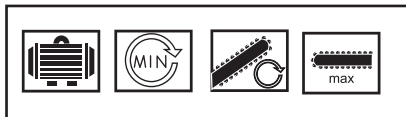

ÜZEMELTETÉS ÉS HASZNÁLAT

Az g Ar DENIUS szerszámcsalád kizárólag otthoni barkácsolásra és hobbi használatra alkalmas.

LÁNC VEZETŐ LEMEZ ÉS FÜR ÉSZLÁNC ÖSSZESZER ELÉSE

Ellenőrizze, hogy a doboz tartalmazza-e:

- A főfogantyús tagot
- A láncvezető lemezt
- A láncvezető lemez védőburkolatát
- Fűrészlánc

Amennyiben valamelyik előbb említett tétel hiányzik, forduljon az értékesítőhöz és kérje azok pótlását.

A VEZETŐLÉC ÉS A LÁNC FELSZERELÉSE

A vezetőléc és a lánc külön van csomagolva.

- mielőtt hozzáfogna a szereléshez, győződjön meg róla, hogy a fűrész a feszültségforrásról le van kapcsolva.
- c savarozza le a rögzítőcsavart (6) és távolítsa el a lánckerék fedelét.
- A vezetőléc és a lánc felszerelése előtt ellenőrizze a fogak vágásirányát. A vágásirány a burkolaton meg van jelölve.
- Tartsa a vezetőlecezt függőlegesen, hegyével felfelé és helyezze be a láncot. Kezdje a léccsavar tetején.
- A lemez a láncsal együtt beilleszthető a vezetőcsapszegbe.
- A fűrészláncot helyezze a lánckerékre és győződjön meg róla, hogy jól van beszerelve. A lecezt a láncsal együtt biztosítsa.
- A lánckerék fedelét tegye vissza és zárja le a biztosító csavart.

Figyelmeztetés: A rögzítő csavart húzza meg erősen, de csak a lánc feszességének beállítása után.

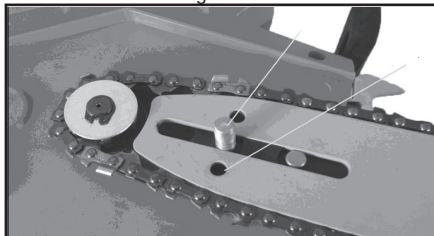

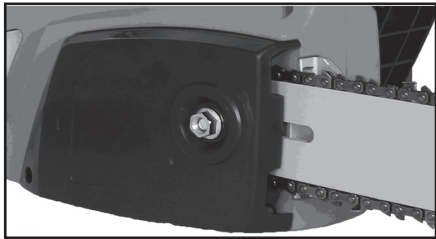

A láncfűrész feszítése

Mindig húzzuk ki a fűrész elektromos csatlakozóját, ha a fűrészben bármilyen beavatkozást végzünk! Mindig viseljen védő munkakesztyűt. Bizonyosodjunk meg arról, hogy a fűrész a vezetőléc hornyában van (8)! Fordítsa a láncfeszesség csavart az óramutató járásával ellenkező irányba a lánc megfeszüléséig, az óramutató járásával megegyező irányba oldozza ki a láncot.

Majd ismét ellenőrizzük a lánc helyes feszülését (lásd a 10. ábrát). Ne feszítsük túl a láncot. Hideg állapotban a lánc holtjátéka a vezetőléc közepém legyen kb. 3 mm.

Minden láncdarabnak a vezetőhoronyban kell feküdnie.

A felmelegedés hatására a lánc kitágul és meglazul. Hogy elkerüljük a lánc kipattanását a vezetőléc hornyából, szükséges a fűrészlánc megfeszítése. Ha a fűrészláncot meleg állapotban feszítjük, a fűrészelés befejeztével ezt meg kell lazítani, mivel kihűlése után a lánc megfeszül, és nagymértékű húzófeszültség keletkezhet.

Az új fűrészláncot szükséges legalább 5 percig befuttatni. Ilyenkor a lánc kenése nagyon fontos. A befuttatást követően ellenőrizzük a lánc feszültségét, és szükség esetén ezt módosítsuk.

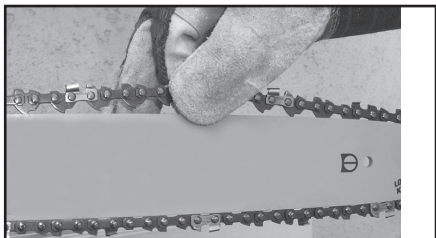
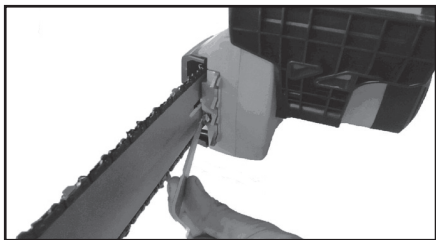

A láncolaj feltöltése

Hogy elkerüljük a szennyeződések bekerülését a tartályba, az olajtartály fedelét (3) a lecsavarása előtt mindig tisztítsuk meg. A munka során az olajsztintet a tartályban, az olajsztintmérővel (21) ellenőrizzük. Zárjuk le az olajtartályt, és a kupakot (3) húzzuk be. Az olajmaradékot töröljük le.

A lánc kenése

A fűrészlánc és a vezetőléc túlságos elhasználódásának elkerülése végett, ezeket az üzemelés folyamán megfelelő kenéssel kell ellátni. A kenés automatikus. Soha ne dolgozzunk kenés nélkül. A fűrészlánc és a vezetőléc kenése nélkül komoly károsodás jöhet létre. Ezért minden használat előtt szükséges ellenőrizni ugyanúgy a fűrészlánc kenését, mint az olajsztintet is a tartályban. Soha ne használjuk a fűrész, ha az olajsztint a minimumjelzés alatt van. megjegyzés: a 150ml kb. 20 perc üzemelésre elegendő.

A tartály töltésénél ügyeljen arra, hogy az olaj ne ömöljön a fűrészre és a kupak lecsavarása előtt győződjön meg róla, hogy a tartály nyílásába nem kerül por vagy más szennyeződés. Használat előtt győződjön meg róla, hogy az olajtartály tele van. A fűrészelés során a látható beosztáson ellenőrizze az olajsztintet.

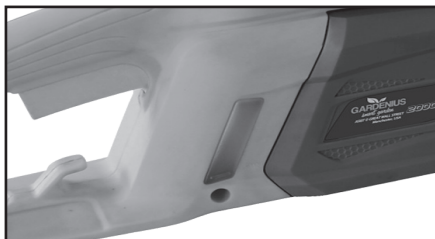

Az automatikus kenés ellenőrzése

A munka kezdése előtt ellenőrizzük a lánc automatikus kenését és az olajmércét. Indítsuk a fűrész, és tartuk világos színű felület fölé. Ügyeljünk, hogy a fűrész ne érintkezzen a felülettel. Biztonsági okokból tartsuk be legalább a 20 cm távolságot. Ha a felületen olajnyomok jelennek meg, a lánc kenőrendszere rendesen működik. Ha az olajnyomok nem jelennek meg, tisztítsuk meg az olajkieresztő-nyílást, a kenőnyílást (14) és az olajcsatornát.

Lánc-kenőanyagok

A fűrészlánc, valamint a vezetőlécek élettartama nagymértékben függ a használt kenőanyag minőségétől. Ne használjunk öreg olajat. Csak környezetbarát olajat használjunk. A láncolajat kizárólag az előírásoknak megfelelő edényekben tároljuk.

A lánc vezetőléce

A vezetőléc szélsőséges kopásnak van kitéve a csúcsán, valamint az alsó részén. Hogy meggátoljuk az egyoldalú elhasználódást és sérülést, fordítsuk meg a vezetőlécet (8) mindig, ha a láncot élesítjük.

A lánc rozettája

A lánc rozettája (12) szélsőséges kopásnak van kitéve

ve. Ha nagymértékű fogkopást észlelünk, a lánc rozettáját szükséges kicserélni. A lánc megkopott rozettája csökkenti a fűrész élettartamát. A lánc rozettájának cseréjét bizzuk specializált műhelyre.

A lánc fedele

A lánc fedelét (20) mindig helyezzük fel a fűrészre, ha befejezzük a munkát, illetve ha a fűrész szállítjuk.

Láncfék

Visszaütés esetén a láncfék az első kézvédőpajzs (2) segítségével aktiválódik. Az első kézvédőpajzs (2) előrenyomódik a kézfej által, és ez okozza a lánc lefékezését, a fűrész leállítását, vagy a motor gyorsabb leállítását 0,10 mp-ig.

Láncfék kioldása

Hogy a fűrész újból használhassuk, szükséges a láncfékét kioldani. Először kapcsoljuk ki a fűrész. Majd nyomjuk hátrafelé vertikális helyzetbe az első kézvédőpajzsot (2), míg nem kerül a helyére. A láncfék ekkor újból teljesen üzemképes.



A fűrészlánc élesítése

A fűrészlánc élesítését gyorsan és helyesen elvégezhető speciális szervizben, ahol beszerezhetjük az élesítéshez szükséges kellekeket is, ha magunk akarjuk a fűrészláncot élesíteni. A megadott leírás alapján járjunk el.

Vigyázzunk az élesítő eszközökre. Ezeket tartsuk tisztán és élesen, hogy jól és biztonságosan dolgozhassunk. Tartsuk be a karbantartási és a lánccserére vonatkozó előírásokat.

FIGYELMEZTETÉS: Mindig viseljen védőszemüveget, fülvédőt, védőkesztyűt, megfelelő munkaruhát és cipőt.

Indítás

A fűrész megfelelő hosszabbító kábel segítségével használjuk, amely az előírt szigeteléssel van ellátva, valamint kültéri használatra van megtervezve (megfelelő szigeteléssel ellátott kábelek), és megfelelnek a berendezés csatlakozójának. A fűrész indításához ezt tartuk balkezünkkel az első markolatánál (1), és jobb kezünkkel a hátsó markolatánál (10). A fűrész indításához egyszerre nyomjuk meg a biztonsági biztosítékot (19) és a kapcsolót (18). Ellenőrizzük a láncfék helyes működését. Ha a lánc nem forog, ki kell oldani a láncfékét az első kézvédőpajzs (2).

Figyemesen olvassuk el a „Láncfék” részt, valamint a „A láncfék kioldása” részt.

Az indítást követően a fűrész azonnal a maximális sebességben működik.

Leállítás: Oldjuk ki a kapcsolót (18). A fűrész csat után tegyük le, miután a fűrészlánc teljesen leáll.

A munka befejezését követően mindig: tisztítsuk ki a láncot és a lánc vezetőléceket. Helyezzük fel a lánc fedelét.



A láncfűrész ellenőrzése.

Ellenőrizzük a gépet, nincs-e megsérülve. Az ismételt használat előtt ellenőrizzük a berendezés biztonsági elemeit. Bizonyosodjunk meg arról, a berendezés nincs megsérülve, jó műszak állapotban van, mivel bármilyen apró sérülés komoly balesetet okozhat. Bizonyosodjunk meg arról is, hogy a berendezés mozgó részei helyesen működnek. Minden alkatrésznek a helyén kell lennie, és minden feltételnek eleget kell, hogy tegyen a berendezés helyes üzemelése céljából. Bármely megsérült biztonsági elemet, vagy alkatrészt azonnal meg kell javítani, vagy kicserélni specializált szervizben, ha ez nem mond ellent ezen utasításban leírtaknak.

A láncfűrész szállítása

Szállítás előtt mindig húzzuk ki a fűrész elektromos csatlakozóját és helyezzük fel a vezetőlécre a láncfűrész köpenyét.

Hosszabb használat során a fűrész az egyes vágások közt ki kell kapcsolni. Megjegyzések a visszaütésekhez (lásd a 3. ábrát)

A balesetek úgy előzhetjük meg, ha nem fogunk a vezetőléce csúszásával vágni, mivel ilyen esetben a fűrész könnyen kipattanhat hátrafelé. A fűrész használata során használjuk az összes előírt védőeszközt és öltözetet.

Bizonyosodjunk meg, hogy a vágandó fa szilárdan rögzítve van. Használjunk rögzítőket, hogy megelőzzük a fa csúszását. Ez ugyanúgy megkönnyíti a berendezés két kézzel való használatát.

A visszaütés alatt a vezetőléc felfelé, vagy hátrafelé való ütését értjük, amely akkor történhet meg, ha a láncfűrész vezetőléceének csúcsa kapcsolatba kerül az akadállyal. A visszaütés a fűrész ellenőrizhetetlen mozgását idézheti elő, amely komoly baleset forrása lehet. Ne vágjunk laza, vagy tompa láncsal. A nem megfelelően éles lánc növeli a visszaütés veszélyét. Soha ne vágjunk a vállunknál magasabb helyzetben.

TIPPEK A LÁNCFÜRÉSZ HASZNÁLATÁRA

Fa vágása

A fa vágásánál tartsuk be az alábbi biztonsági szabályokat, és a következők alapján járjunk el: bizonyosodjunk meg, hogy a vágandó fa nem mozdulhat el. A vágás előtt a rövid darabokat rögzítsük. Kizárólag fát, és

fatárgyakat vágjunk. A vágásnál ügyeljünk arra, hogy a fűrész ne kerüljön kapcsolatba kövel, vagy szegekkel, mivel ezek kipattanhatnak, amellett megrongálhatják a fűrészláncot is. Gátoljuk meg, hogy a forgó láncfűrész drótkerítéssel, vagy a földdel érintkezzen. Ágak vászásánál a fűrész lehetleg támasszuk meg, és ne vágjunk a csúcsával.

Ügyeljünk a különböző akadályokra, mint a rönkök, gyökerek, vagy talajegyenlőtlenségek, el ne essünk. Ne feledjük:

A láncfűrész teljes sebességgel működjön, mielőtt érintkezésbe hozzuk a fával!

Hogy a fűrészet indítsuk: nyomjuk meg a biztonsági biztosítékot (19) és a kapcsolót (18). Helyezzük a támaszték legalsó hegyét (17) a fához. Emeljük a fűrész a hátsó markolattal (10), és kezdünk el vágni. A fűrész húzzuk enyhén hátra, és a hegyet (17) helyezzük lejjebb.

Hogyan használjuk a láncfűrész

! Minden alkalommal, ha vágni szeretne, ellenőrizze, hogy a fűrész kifogástalan állapotban van-e. Különösen fontos, hogy meggyőződjön arról, hogy a vezetősínt helyesen szerelte be, hogy a láncot kellőképpen megfeszítette, hogy a láncfék működik.

Mielőtt először használná a fűrész, ajánlatos, hogy gyakorolja a vágómozdulatokat egy bakon vagy valami hasonlóan.

! Amikor dolgozik a fűrészszel, vigyázzon, hogy a csatlakozó kábel ne legyen a fűrész közelében.

Tuskók, ágak, stb. vágása.

Amikor vastag ágat vág a fűrészszel, a bal karját tartsa majdnem egyenesen. Úgy vezesse a fűrész, hogy testének egy része se lógjon át azon a képzeletbeli X-vonalon, amelyet a vezetősín rajzol. (6. ábra).

Nyomjuk a fűrész hegyekkel ellátott támasztóját (17) a fába, csak aztán kezdjük el vágni úgy, hogy a fűrész a markolatánál (1) tartjuk, és a hátsó markolatát emeljük.

Amennyiben nem tudja átvágni a rönköt egyenesen egyetlen egy ütemben, alkalmazzon enyhe nyomást a fogantyúra (1), és folytassa a vágást, úgy hogy visszafele vég rövid ideig. Majd helyezze az ütközőt lejjebb és fejezze be a vágást, felemelve a kapcsoló fogantyúját.

Emelje ki a fűrész a vágásból még a fűrész működése közben.

Amennyiben olyan rönköt vág, amely a földön fekszik, vigyázzon, hogy a fűrészlánc ne vágjon bele a rönk alatti földre: a lánc rögtön eltompulna.

Ha olyan rönköket vág, amelyek lejtőn vannak, a munkát végző személy mindig az emelkedőn álljon.

A fűrészelés befejezése után várja meg, amíg a fűrészlánc leáll. Amíg áthelyezkedik egyik fától a másikig, állítsa le a motort.

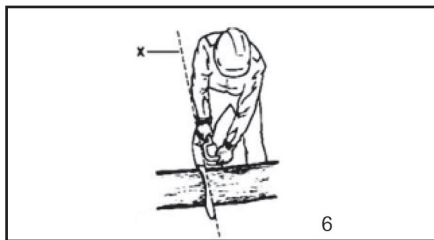

Fák nyírása

Amikor fákat nyír, mindig fentről kezdje, hogy a faágak leeshessenek. De lehet, hogy hasznosabb előbb az alsó ágakat levágni.

Egy ág vágása alatt a fűrész támassza a fatörzsének, amennyiben ez lehetséges.

! Sohase akarja a vezetősín csúcsával vágni az ágakat.

! Különös figyelmet igényel az ág vágása, hogy a nyomás hatására ne ugorjon fel és ne üsse meg.

Figyelem, veszélyes helyzet:

12-1. ábra: A farönk felső része megfeszül

Veszély: A fa felugrik!

12-2. ábra: A farönk alsó része megfeszül

Veszély: A fa lefelé mozdul el!

12-3. ábra: Vastag törzsék

Veszély: A fa nagy erővel, váratlanul mozdul!

12-4. ábra: A fatörzs mindkét része feszült

Veszély: A fa oldalra mozdul el!

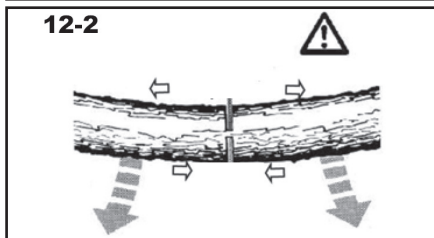
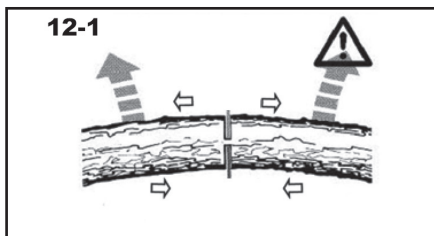

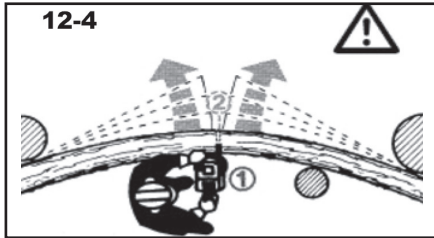

Fák kidöntése

FIGYELMEZTETÉS: A favágás veszélyes munka, gyakorlatot igényel. Ha Ön kezdő, ne próbálja egyedül megtanulni, hanem keressen egy professzionális képzést.

FIGYELMEZTETÉS: A láncfűrész csak a vezetőléccel hosszánál kisebb átmérőjű fa fűrészelésére használható.

! Mielőtt elkezdené egy fa kivágását, biztosnak kell lennie abban, hogy hová essen a fa, és győződjön meg arról, hogy nincs semmi a fa esésének útjában, pl. áramforrások vagy épületek, amelyek megsérülhetnek a faesése közben. Nem lehet sem ember, sem állat a fa esésének körzetében, a fa hosszának két és félszeres területén.

! Két menekülő útvonalat is meg kell tisztítani, ezek 45 °-os szöget zárnak be a fa esésének ellentétes irányában. Ezek a menekülési útvonalak tiszták és akadálymentesek kell hogy legyenek.

Előbb hornyolja be a fatörzset, hogy meghatározza a fa esésének irányát. A bevágásokat, amelyek a fa átmérőjének negyedéig hatolnak be, lefele haladva ejtse, aztán majd haladjon tovább átlósan (7. ábra).

A végső vágást a fa tövénél kell megejteni. Ezzel azonban ne vágja át teljesen a fát, hagyjon egy törési vonalat. Különben a fa ellenőrizetlenül dőlhet ki. A törési vonal mélysége a törzs átmérőjének tizede legyen.

Ékelje ki a vágatokat időben. Csak fa, alumínium vagy műanyag ékeket használjon, sohasé használjon vas vagy acél éket.

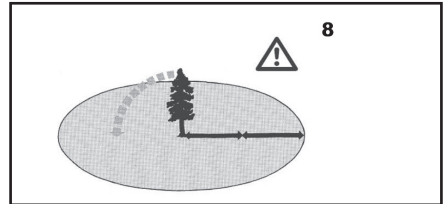
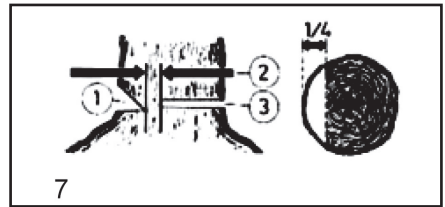

A fa kivágás veszélyes, és gyakorlatot követel. Ha kezdők vagyunk, vagy rövid gyakorlattal rendelkezünk, ezt ne tanuljuk magunk, inkább keressünk valamilyen szakoktatást.

Na vágjunk ki fákat:

1. Ha nem tudjuk megkülönböztetni a részleteket a veszélyes zónákban, pl. ködben, esőben, havazáskor, vagy sötétedéskor.
2. Ha pontosan nem feltételezhető a fa dőlésének irányi szél, vagy széllelökések miatt. Lejtőn, jeges, csúszós, vagy nedves talajon csak akkor vágjunk ki fát, ha biztosan meg tudjuk támasztani a lábunkat. Hogy kivágjuk a fát, szükséges a hátsó vágásba éket helyezni. Ellépéskor, a hátsó vágás elvégzése után, ügyeljünk a hulló ágakra.

TISZTÍTÁS ÉS KARBANTARTÁS

! Tisztítás és karbantartás előtt mindig húzzuk ki a csatlakozót a hálózatból.

1. A hűtőventilátorokat a motor köpenyén mindig tartjuk tisztán és szabadon.
2. A karbantartás kizárólag ezen utasításban leírtak alapján végezhető.
3. Bármilyen egyéb karbantartást csak szakosodott szervizben végeztethetünk.
4. A láncfűrész semmilyen módon ne alakítsuk át, mivel saját biztonságunkat veszélyeztethetnénk.
5. Soha ne használjuk a berendezést, ha sérült a kapcsolója.
6. Ha a rendszeres karbantartás és ellenőrzés, valamint a figyelmes használat ellenére hiba keletkezik a berendezésen, a javítást bízzuk szakosodott szervizre.
7. Bármilyen kérdések, illetve pótalkatrészek rendelése esetén lépünk kapcsolatba a szervizközponttal.

Fűrész láncok

! Amennyiben tompa láncsal dolgozik, a lánc, a vezetősin és a fékház burkolat gyorsan tönkre mehet. Ez akár a lánc töréséhez is vezethet. Ezért fontos, hogy a láncot időben élesítse meg.

! Ajánlatos, hogy a láncot megfelelő műhelyben élesíttesse meg.

A fontos fogméretek a fűrészlánc vágófelületén a következők: 85-ös oldalsó fűrészfog, 60-as felső fűrészfog, 30-as felső fűrészfog.

A lánc élesítésére egy 4 mm-es gyémántot használjon.

A vezetősin

A vezetősin alsó része viszonylag nagyobb mértékben kopik, ezért a lánc élezése után az élesebb rész ide kerüljön, a sinen lévő olajkimenetet (14) és a vajatot tisztítsa meg.

A lánckerék

Ha a lánckerék (12) fogai elhasználódtak, cserélje ki a lánckereket, minden második lánccserénél cseréje a lánckereket is.

Tárolás, ha huzamosabb ideig nem használja

A számszámokat ne tárolja olyan helységben ahol magas hőmérsékletnek vannak kitéve.

Ha lehetséges, a berendezéseket állandó hőmérsékletű és páratartalmú helyen tartsuk.

Hibák ELHÁRÍTÁSA

Hiba	Ok	Elhárítás
A motor nem indul	megszakadt a feszültség Kapcsoló hibája	Ellenőrizzük a csatlakozót, a kábelt és a dugaljzatot Sérült kábel javítható meg szakszervizben. Tilos a kábelt toldani szigetelő szalag segítségével. A sérült kapcsolót cseréltesük ki szakszervizben
A lánc nem mozog	Láncfék	Ellenőrizzük a láncfékét, ha szükséges lazítsuk meg
Alacsony teljesítmény a vágás folyamán	Tonpa lánc r osszul felhelyezett lánc A lánc feszítése	Élesítsük meg a láncot Ellenőrizzük, hogy a lánc helyesen van-e felhelyezve Ellenőrizzük a lánc feszítését
A vágás nehezen megy végbe A lánc kiesik a vezetőlécből	A lánc feszítése	Ellenőrizzük a lánc feszítését
A lánc felemegszik	A lánc kenése	Ellenőrizzük az olajszintet Ellenőrizzük a lánc kenőanyagát

TEHNIKAI ADATOK

bemenő feszültség	230 V
bemenő fordulatszám	50 Hz
bemenő teljesítmény	1800 W
Láncvezető-hosszúság	350 mm
Vágókapacitás	325 mm
A lánc sebessége terhelés nélküli	13 m/s
A lánc leállási ideje	0,12 s
Tömeg	4,2 kg
A védelem osztálya	II.
Fogsztás	9,525mm / 3/8"
Fogtávolság	1,27mm / 0,05"

c ikkek száma láncok

52

EN 60745 szerint mért hangnyomásszint:

LpA (hangnyomás) 97,2 db (A) KpA=3
LWA (hangteljesítmény) 110,2 db (A) KwA=3

Tegye meg a megfelelő intézkedéseket hallása megőrzése érdekében!

Ha az akusztikus nyomás meghaladja a 80 db (A) szintet, mindig használjon fülvédőt

EN 60745 szerint mért effektív gyorsulás

6,982 m/s² K=1,5

! Fig YELmEZTETÉS: Az el. kézi szerszám aktuális használatokor a vibráció kibocsátásának értéke eltérhet a deklarált értéktől attól függően, hogy milyen módon van a szerszám használva a következő feltételek szerint:

Az el. szerszám használatának módja és a vágandó vagy fúrandó munkaanyag fajtája. A szerszám állapota és karbantartásának módja. A használandó tartozék helyes megválasztása s megfelelő állapot és élesség bebiztosítása. A markolat fogásának szilárdsága, antivibrációs berendezés használata. Az el. szerszám megfelelő használata a számára tervezett célra és a gyártó utasítása szerinti munkamenet betartása.

Ha ez a szerszám nem megfelelően van használva, kéz-váll bizsergés szindrómáját válthatja ki.

! Fig YELmEZTETÉS: A pontosítás céljából figyelembe kell venni a vibráció hatásának szintjét konkrét használati feltételeknél az üzemelesi folyamat minden részében, mint amilyen az időtartam, ha az el. szerszám az üzemelesi időtartamon kívül kikapcsolt és ha üresen fut a gép vagyis nem végez munkát. Ez jelentősen csökkentheti az expozíció szintjét a egész munka folyamat alatt.

minimalizálja a rezgés befolyásolás kockázatát, használjon éles vésőt, fúrót és kést.

A szerszám fenntartása ezen utasításokkal összhangban történjen és biztosítsa az alapos kenést (ha megkövetelik).

A szerszám rendszeres használatokor investáljon antivibrációs tartozékba.

A szerszámot ne használja alacsonyabb mint 10°C hőmérsékletnél.

A munkáját úgy tervezze meg, hogy a magas rezgést produkáló el. szerszámmal való munkát töb napra bontsa fel.

A változtatás jogát fenntartjuk!

KÖRNYEZETVÉDELEM HULLADÉKKEZELÉS



Az elektromos szerszámot, annak tartozékait és csomagolását, kérjük, adja át a környezetet nem károsító újrahasznosításra.

Az elektromos szerszámot ne dobja a háztartási hulladékba!

Az elektromos és elektronikus berendezések hulladékairól szóló WEEE európai irányelv (2012/19/EU) és annak nemzeti törvényekbe való átültetése szerint a használhatatlan elektromos szerszámokat adja le hasonló eszköz vásárlásakor az eladónál, vagy az elektromos szerszámok gyűjtésére és megsemmisítésére kialakított hulladékgyűjtők valamelyikében. Az így leadott elektromos eszközök az összegyűjtés, ill. szétszerelés után átadásra kerülnek a környezetet nem károsító újrahasznosításra.

GARANCIA

A garancia-feltételek részletezése a garancialevélben található.

A gyártás időpontja

A gyártás időpontja kiolvasható a termék címkéjén található gyártási számból.

A sorozatszám formátuma

ORD-YY-MM-SERI ahol az ORD a rendelési szám, YY a termelés éve, MM a gyártási hónap, a SERI a termék sorozatszáma.

SPOŠNA VARNOSTNA NAVODILA

Ta varnostna navodila natančno preberite, pomnjenje in ohraniti

OPOMBA: Pri uporabi električnih strojev in električnih naprav je zaradi zaščite pred poškodbami z električnim tokom, poškodbami oseb in nevarnostjo nastanka požara obvezno potrebno upoštevati ta varnostna navodila. Z izrazom "električna naprava" so v vseh spodaj navedenih navodilih mišljene tako električne naprave, ki se napajajo iz omrežja (preko napajalnega kabl) kot tudi naprave, ki se napajajo preko baterij (brez napajalnega kabla). Shranite vsa opozorila in navodila za naslednjo uporabo.

1. Delovno okolje

a) Poskrbite za čist in dobro osvetljen delovni prostor. Nered in senčni deli na delovni površini so lahko vzrok za poškodbe. Pospravite naprave, ki jih trenutno ne uporabljate.

b) Ne uporabljajte električne naprave v okolju, ki je nevarno za nastanek požara ali eksplozije, to pomeni v prostorih, kjer so prisotne vnetljive tekočine, plini ali prah. V električni napravi prihaja na komutatorju do iskrenja, kar lahko povzroči, da se vnamejo prah ali hlapi.

c) Pri uporabi električne naprave omejite vstop v delovni prostor nepooblaščenim osebam, zlasti otrokom! Če ste izpostavljeni motnjam, lahko izgubite nadzor nad izvajano dejavnostjo. V nobenem primeru ne puščajte električne naprave brez nadzora. Preprečite živalim dostop do naprave.

2. Električna varnost

a) Vtičnik električne naprave mora odgovarjati mrežni vtičnici. Vtičnika nikoli ne uporabljajte sami. Za napravo, ki ima na vtičniku zaščitni kontakt, nikoli ne uporabljajte razdelilce ali drugih adapterjev. Nepoškodovan vtičnik in primerna vtičnica omejitava nevarnost poškodbe pri udaru električnega toka. Poškodovani ali zapleteni napajalni kabl povečujejo nevarnost poškodbe pri udaru električnega toka. Če je mrežni kabel poškodovan, ga je obvezno potrebno nadomestiti z novim mrežnim kablom, ki ga lahko dobite v pooblaščenem servisnem centru ali pri dobavitelju.

b) Izogibajte se stiku telesa z ozemljenimi predmeti, kot so npr. cevne instalacije, naprave centralnega ogrevanja, štedilniki in hladilniki. Nevarnost poškodbe pri udaru električnega toka je večja, če je vaše telo povezano z zemljo.

c) Ne izpostavljajte električne naprave dežju, vlagi ali mokroti. Električne naprave se

nikoli ne dotikajte z mokrimi rokami. Električne naprave nikoli ne umivajte pod tekočo vodo, niti je nikoli ne potopite v vodo.

d) Napajalnega kabla ne uporabljajte za namene, za katere ni bil namenjen. Električne naprave nikoli ne nosite in ne vlecite za napajalni kabel. Vtičnika nikoli ne vlecite iz vtičnice za kabel. Preprečite mehanske poškodbe električnih kablov, povzročene z ostrimi ali vročimi predmeti.

e) El. naprava je bila izdelava izključno za napajanje z izmeničnim el. tokom. Vedno preverite, če električna napetost odgovarja podatku, navedenemu na tipski nalepki naprave.

f) Nikoli ne delajte z napravo, ki ima poškodovan el. kabel ali vtičnik, ali z napravo,

ki je padla na tla ali je na kakršen koli način poškodovana.

g) Pri uporabi podaljška vedno preverite, če njegovi tehnični parametri odgovarjajo podatkom, navedenim na tipski nalepki naprave. V primeru, da električno napravo uporabljate zunaj, uporabljajte kabel, primeren za zunanjo uporabo. Pri uporabi kolnatega podaljška, je kabel potrebno razviti, da ne bi prišlo do pregretja.

h) Če električno napravo uporabljate v vlažnih prostorih ali zunaj, jo je dovoljeno uporabljati izključno, če je priklopljena na el. krogotok s FID zaščitnim stikalom s30 mA. Uporaba el. krogotoka s FID zaščitnim stikalom zmanjšuje tveganje poškodbe zaradi udara električne energije.

i) Ročno el. napravo držite izključno za izolirane površine, namenjene opreju; pri delovanju namreč lahko pride do kontakta rezalnega ali vrtnalnega dela s skritim vodnikom ali napajalnim kablom.

3. Varnost oseb

a) Pri uporabi električne naprave bodite osredotočeni na delo, namenite maksimalno pozornost dejavnosti, ki jo izvajate. Osredotočite se na nelo. Ne uporabljajte električne naprave če ste utrujeni, ali če ste pod vplivom drog, alkohola ali zdravil. Tudi trenutke neopaznosti pri uporabi električnega orodja lahko privede do resne poškodbe oseb. Pri delu z električnim orodjem ne vozite, ne pijte in ne kadite.

b) Uporabljajte zaščitne pripomočke. Vedno uporabljajte zaščito za vid. Uporabljajte zaščitna sredstva, ki odgovarjajo tipu dela, ki ga izvajate. Zaščitni pripomočki, npr. dihalni aparat, zaščitna obutev s zaščito proti drsenju, naglavno pokrivalo ali zaščita za sluh, ki jih uporabljate v skladu s pogoji dela, znižujejo možnost poškodb.

c) Izogibajte se nenamernemu vklopljanju naprave. Naprave, ki je priključena na električno omrežje, ne prenašajte s prstom na stikalo ali na zaganjaku. Pred prikloпом na električno omrežje se prepričajte, da sta stikalo ali zaganjaku v položaju "izključeno". Prenajanje naprave s prstom na stikalo ali vklopljanje vtičnika v vtičnico z vključenim stikalom lahko povzroči resne poškodbe.

d) Pred vklopom naprave odstranite vse pripomočke na vrtiljnih delih naprave. Pripomočki, ki ostanejo pritrjeni na vrtiljki del električne naprave, lahko povzročijo telesne poškodbe.

e) Ohranjajte stabilno držo in ravnotežje. Delajte samo tam, do koder lahko varno sežete. Nikoli ne precejnjate lastnih zmoglosti. Električne naprave ne uporabljajte, če ste utrujeni.

f) Oblecite se delu primerno. Uporabljajte delovno obleko. Ne nosite oblačil

za drugi čas ali nakita. Bodite pozorni na to, da vaši lasje, obleka, rokavica ali prsti del vašega telesa ne pride preblizu vrtiljkih ali vročih delov el. naprave.

g) Priključite sistem na sesanje prahu. Če ima naprava možnost priključitve na sistem za lovljenje ali sesanje prahu, ga redno uporabljajte. Uporaba teh sistemov lahko omeji nevarnosti, ki jih lahko povzroči prah.

h) Obdelovanec čvrsto pritrstite. Za pritrstitev kosa, ki ga boste obdelovali, uporabite mizarsko spono ali priimež.

i) Električne naprave ne uporabljajte, če ste pod vplivom alkohola, drog, zdravil ali drugih psihotropnih snovi.

j) Ta naprava ni namenjena v uporabo osebam (vključno z otroki) z znižanimi fizičnimi, čutnimi ali mentalnimi sposobnostmi ali s pomanjkanjem izkušenj in znanja, razen če so pod nadzorom ali če so dobile navodila glede na uporabo naprave od osebe, ki je odgovorna za njihovo varnost. Otroci morajo biti pod nadzorom, da se prepričate, da se ne igrajo z napravo.

4. Uporaba električnega orodja in vzdrževanje

a) V primeru kakršnikoli težav pri delu, pred vsakim čiščenjem ali vzdrževanjem, pri vsakem premiku ali po končanem delu el. napravo vedno izklopite iz el. omrežja! Nikoli ne delajte z el. napravo, če je na kakršenkoli način poškodovana.

b) V primeru, da naprava začne oddajati neobičajen zvok ali vonj, takoj prenehajte z delom.

c) El. naprave ne preobremnjajte. Električna naprava bo delovala bolje in bolj varno, če jo boste uporabljali na obratih, za kakršne je bila predvidena. Uporabljajte brezhibno napravo, ki je namenjena dani dejavnosti. Brezhibna naprava bo opravljala delo, za kakršno je bila sestavljena, bolje in bolj varno.

d) Ne uporabljajte električne naprave, ki je ni mogoče varno vklopiti in izklopiti z nadzornim stikalom. Uporaba takšne naprave je nevarna. Stikalo v okvari mora popraviti pooblaščen servisier.

e) Napravo izklopite iz vira električne energije preden začnete s prilagajanjem, zamenjavo dodatnih delov ali z vzdrževanjem. To opozorilo omejuje nevarnost naključnega vklopa.

f) Električno napravo, ki je ne uporabljate, očistite in shranite tako, da ne bo na dosegu otrok in oseb, ki jim dostop ni dovoljen. Električna naprava v rokah nezkušenih uporabnikov je lahko nevarna. Električno napravo shranjujte na suhem in varnem mestu.

g) Električno napravo vzdržujte v dobrem stanju. Redno pregledujte prilagoditve premičnih delov in njihovo premičnost. Preverjajte, če ni morda prišlo do poškodbe zaščitnih pokrovov ali drugih delov, ki bi lahko ogrozili varno delovanje električne naprave. Če je naprava poškodovana, jo pred naslednjo uporabo oddajte v popravilo. Slabo vzdrževane električne naprave povzročijo veliko poškodb.

h) Rezalne dele vzdržujte ostre in čiste. Pravilno vzdrževani in naostrieni deli olajšajo delo, omejujejo nevarnost poškodb, delo z njimi pa je lažje kontrolirati. Uporaba pripomočkov, ki niso navedeni v navodilih za uporabo, lahko poškodujejo napravo ali povzročijo telesne poškodbe.

i) Električno napravo, pripomočke, delovne stroje, itd. uporabljajte v skladu s temi navodili in na način, ki je predpisan za konkretno električno napravo, in sicer glede na dane delovne pogoje in vrsto izvajanega dela. Uporaba naprave za namene, ki ne odgovarjajo namenu naprave, lahko privede do nevarnih situacij.

5. Uporaba baterije

a) Pred vstavljanjem baterije se prepričajte, da je stikalo za izklop v položaju "0" - izklopljeno".

Vstavljanje baterije v napravo v delovanju lahko povzroči nevarne situacije.

b) Za polnjenje baterije uporabljajte izključno polnilnik, ki jih je predpisal proizvajalec. Uporaba polnilnika za drugi tip baterije lahko baterijo poškoduje in zaneti požar.

c) Uporabljajte izključno baterije, ki so namenjene določeni napravi. Uporaba drugih baterij lahko povzroči poškodbe ali zaneti požar.

d) Če baterija ni v uporabi, jo shranite ločeno od kovinskih predmetov kot so npr. spona, ključ, vijaki in drugi drobni kovinski predmeti, ki bi lahko povzročili prevod enega kontakta baterije z drugim. Kratak stik v bateriji lahko povzroči telesne poškodbe, opekline ali zaneti požar.

e) Z baterijo ravnanje varčno. V nasprotnem primeru lahko iz baterije izteče kemična snov. Izogibajte se kontaktu s to snovjo, če pa kljub temu pride do kontakta, si poškodovano mesto dobro operite pod tekočo vodo. Če pride kemična snov v oči, takoj poiščite zdravniško pomoč. Kemična snov iz baterije lahko povzroči resne poškodbe.

6. Servis

a) Delov naprave ne menjajte, popravil ne izvajajte sami, niti na kakršenkoli način ne posegajte v napravo. Popravilo naprave zaupajte pooblaščenim osebam.

b) Popravilo ali sprememba izdelka brez pooblastila našega podjetja ni dovoljeno (lahko povzroči telesno poškodbo ali materialno škodo uporabniku).

c) Električno napravo vedno predajte v popravilo na pooblaščen servis. Uporabljajte izključno originalne ali priporočene nadomestne dele. S tem zagotovite varnost tako sebe kot tudi vaši napravi.

DODATNI VARNOSTNI NAPOTKI

Pred uporabo preberite ta varnostne napotke in jih temeljito pospravite.

! - Ta simbol označuje nevarnost telesne poškodbe ali poškodbe orodja.

! Pri delu z verižno žago uporabljajte zaščitne rokavice, primerno obutev, zaščito za noge ter zaščito za sluh ter oči.

! Če delo predstavlja tveganje za poškodbo glave, je nujna varnostna čelada. Pri sekanju drevov in rezanju vej podrtih ali padlih drevov morate uporabiti tudi zaščito za obraz.

! Pozor! Pred kontrolo ali nastavljanjem napetosti verige, pri nameščanju nove verige ali pri popravilu kakršnekoli okvare, prav tako pa tudi pri prehajanju z enega delovnega mesta na drugo vedno izvlčite vtič iz vtičnice.

! nikoli ne vklaplajte verižne žage, dokler je trdno ne držite, ne stojite trdno na nogah in niste povsem prepričani, da se vodilna letev in veriga ničesar ne dotikata.

! Žago vedno držite z obema rokama (desna primer za zadnji ročaj, leva za sprednji ročaj (1,A3,A4)).

! nikoli ne žagajte nad nivojem ramen, če stojite na lestvi, če ste na drevesu, ali če stojite v kakršnekoli nestabilnem položaju.

! Pri žaganju razpadlega (strohnelega) lesa bodite posebej previdni, da veriga s sabo ne vleče drobnih kosčkov lesa.

! Med delovnimi premori mora biti žaga položena tako, da ni nihče v nevarnosti, da bi se poškodoval z verigo žage.

! Žaga nikoli ne sme priti v roke ali biti posojena nekomu, ki je ne obvlada in ni seznanjen z uporabo takega stroja ter z možnimi tveganji. Navodila za uporabo je treba vedno predati skupaj z žago.

! Po koncu dela pokrijte vodilno letev z verigo s ščitnikom za letev, ki je del osnovne opreme.

Če se veriga pri žaganju z zgornjo stranjo vodilne letve zatakne, jo lahko izvlčete v smeri proti upravljavcu žage. Zato žagajte s spodnjo stranjo vodilne letve, kjerkoli je to mogoče, ker bo v takem primeru izvlčena v smeri lesa.

Izjemno pozornost posvečajte žaganju razpadlega lesa. Obrezani kosi lesa se lahko poletijo v katerokoli smeri in obstaja velika nevarnost poškodbe. Kadarkoli je to mogoče, pri obrezovanju vej vodite verigo proti deblu. Pri žaganju vej obstaja veliko tveganje poškodb, zato ga lahko izvaja le usposobljena oseba.

Pri obrezovanju vej nikoli ne stojte na deblu. Izjemno pozornost posvečajte napetim vejam. Čez prosto viseče veje ne žagajte od spodaj.

Te verižne žage ne uporabljajte pri delu v gozdu, tj. za obrezovanje vej v gozdu. Zaradi priklopa na kabel upravljaavec žage nima potrebne gibljivosti in tako ni zajamčena njegova varnost.

Vedno stojte ob strani drevesa, ki ga žagate.

Pri padcu drevesa bodite pozorni na padajoče veje, ko boste stopili korak nazaj.

Bodite pozorni na debla, ki se valijo v smeri proti

vam.

1. Vedo začnite žagati z že zagnano verižno žago (z maksimalnimi obrati)!

2. Prepričajte se, da je veriga še vedno pravilno naostrena.

3. Pri žaganju prislonite ostrogo k lesu, ki ga želite razrezati (glej slika 1).

4. Vedno pred žaganjem prislonite ostrogo. Šele potem vklopite žago in začnite žagati v les. Vlecite žago v smer navzgor za zadnji ročaj in smer določajte s sprednjim ročajem. Ostrogo uporabljajte kot točko obračanja. Če želite žago prestaviti za nadaljnje žaganje, prekinite proces žaganja in rahlo pritisnite na sprednji ročaj. Žago rahlo povlecite nazaj, prislonite ostrogo pod mesto žaganja potegnite navzgor za zadnji ročaj (glej slika 2).

5. Navpično in vodoravno žaganje morajo izvajati le izkušene in posebej usposobljene osebe (veliko tveganje povratnega udarca), glej slika. 3).

6. Pri vodoravnem žaganju postavite žago v najmanjši možen kot. Ta način zahteva izjemno pozornost, ker v tem primeru ni mogoče uporabiti ostroge.

7. Pri odrezovanju vej mora biti žaga podprta proti deblu, če je to mogoče.

8. Če se veriga zatakne pri žaganju z zgornjim delom, lahko žago odnese v smeri upravljavca. Zato morate žagati s spodnjim delom letve vedno, ko je to mogoče. V tem primeru žaga namreč poleti v smeri od telesa proti deblu (glej slika 4 in 5).

9. Bodite previdni pri deblih, ki se valijo proti vam. Nevarnost povratnega udarca!

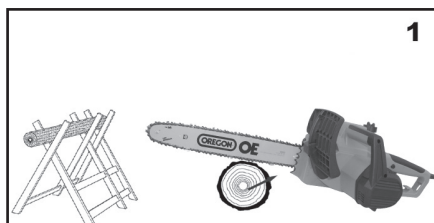
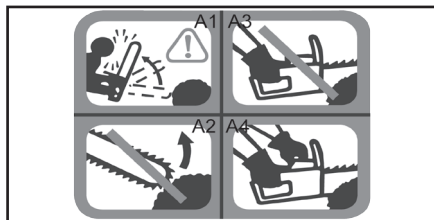

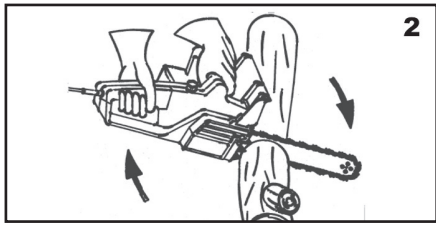

NEVARNE SITUACIJE PRI DELU

Odboj - povratni udarec

Verižna žaga je nagnjena k temu, da odskoči, če se konica letve (še posebej zadnja četrtina) slučajno dotakne lesa ali kakršnegakoli drugega trdega predmeta. V takšnem primeru se bo žaga gibala neobvladljivo in s polno močjo odskakovala v smeri upravljavca (nevarnost udarca!). (slika 3, A1, A2).

Te nevarne odboje (povratne udarce) je v večji meri mogoče preprečiti z mimim delom in predvidevanjem sledeče:

Pri žaganju ves čas opazujte sprednji del vodilne letve. Nikoli ne poskušajte žagati s sprednjim delom letve. Bodite previdni pri žaganju tankih in prožnih vej. Veriga žage lahko v njih zlahka „zagriže“. Posebno pozornost posvečajte vstavljanje letve v že vrezani les ob zaključevanju reza.



Protitlak (upor)

Protitlak (upor) se pojavi pri poskusu žaganja lesa od spodaj, če se veriga na zgornjem delu vodilne letve dotakne togega predmeta ali če se veriga zatakne v rezu (slika 4).

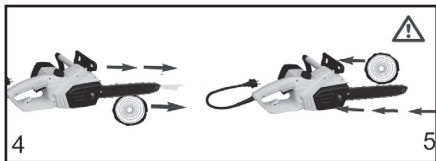

Poteg naprej

Če ne bomo usmerili ostroge (17) proti žaganemu lesu, bo veriga ob naletu na trd predmet v lesu potegnila žago naprej – slika 5.

Če je le mogoče, je zato pomembno pri žaganju usmeriti ostrogo (17) proti žaganemu lesu.

ZAŠČITA PRED ELEKTRIČNIM UDAROM

! V kolikor napravo uporabljate v bazenu, v vrtnem ribniku ali v podobnih vodnih zajetjih, je iz varnostnih razlogov varovanja pred električnim udarom, potrebno namestiti dodatno stikalo. Iz varnostnih razlogov to stikalo vzdržujte v delujočem stanju.

! Električar, ki je odgovoren za montažo omenjenega stikala, mora preveriti ali sta električni priključek in ozemljitvena sponka, v skladu z elektrotehničnimi predpisi.

! To napravo je dovoljeno uporabljati le če je priključena na električno omrežje z nadtokovno zaščito 30 mA.

! Naprava ima napajalni kabel z vilico in varnostnim zatičem. Električna vtičnica mora biti ozemljena. Okvare, ki so na napravi nastale zaradi kratkega stika na omrežju, niso zajete v garanciji!

- Če verižna žaga dela, se z vsemu deli telesa izogibajte verigi žage. Pred zagonom verižne žage se prepričajte, da se veriga žage ničesar ne dotika. Trenutek nepozornosti med delovanjem verižne žage lahko povzroči ovitje oblačil ali stik telesa z verigo žage.

- Vedno držite verižno žago z desno roko za zadnji ročaj in z levo roko za sprednji ročaj. Držanje verižne žage v obratni postavitvi rok povečuje nevarnost za poškodbo osebe in se ne bi smelo dogajati.

- Pri žaganju veje, ki je napeta, bodite posebej previdni. Če se sprostí napetost v lesnih vlaknih, lahko napeta veja poškoduje upravljavca ali zapelje verižno žago izven nadzora.

- Izjemno pozornost posvečajte žaganju grmovja in mladike. Tanek material lahko ujame verigo žage in vas lahko poškoduje ali zmanjša vašo stabilnost.

- Ročaj držite trdno s palcem in prsti okoli držala verižne žage. Obe ves čas držite na žagi in postavite telo tako, da se boste lažje soočili z morebitnim povratnim udarcem. Če se pravilno izvajajo predhodni ukrepi, lahko povratni udarec preprečite. Ne spuščajte verižne žage.

- Držite električno orodje le za izolirane površine, namenjene prijemanju, ker bi lahko v verižni žagi prišlo do stika vodnika z nezaščitenim kovinskim delom. Ti deli lahko pod tokom povzročijo resne poškodbe upravljavca.

SHRANITE TE VARNOSTNE NAPOTKE !!!

OPIS (A)

- 1Sprednji ročaj
- 2Prednji ščitnik z zavoro
- 3Pokrov rezervoarja za olje
- 4Varovalo za kabel
- 5Pritrditev vodilne letve
- 6Vijak za napajanje verige

- 7Veriga žage
- 8Vodilna letev verige
- 9Konica verižne letve
- 10Zadnji ročaj
- 11Zadnji ščitnik
- 12Verižnik
- 13motor
- 14mazalna odprtina v letvi
- 15Pokrov
- 16Ključ
- 17Ostroga
- 18Stikalo
- 19Varovalo
- 20Pokrov verižne letve
- 21merilo za olje

POMEN SIMBOLOV

Simbolu na embalaži izdelka:

- a)Vrednosti napajanja
- b)moč
- c)Hitrost verige pri razbremenitvi
- d)dolžina letve

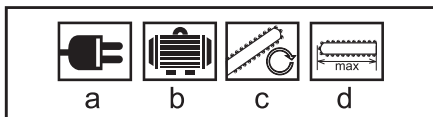

UPORABA IN DELOVANJE

mONTAŽA LETVE IN VE r Ig E

Preverite, da je v škatli naslednje:

- montaža glavnega ročaja
- Vodilna letev
- Zaščita vodilne letve
- Veriga

V primeru, da manjka katera od zgoraj navedenih postavk, kontaktirajte prodajalca in zahtevajte nadomestilo.

NAMESTITEV VODILNE LETVE IN VERIGE

Vodilna letev in veriga se dobavljata samostojno.

1. Pred začetkom montaže se prepričajte, da je žaga odklopljena od vira električne napetosti.
2. Odstranite pokrov verižnega kolesca.
3. Pred montažo vodilne letve in verige preverite smer rezanja zob. Smer rezanja je označena na pokrovu.
4. Vodilno letev držite vertikalno, s konico v smeri navzgor in vstavite verigo. Začnite na konici letve.
5. Letev z verigo vstavite v vodilno os.
6. Verigo žage vstavite okoli verižnega kolesca in se prepričajte, da je pravilno nameščena. Letev z verigo varno zategnite.
7. Pokrov verižnega kolesca vstavite nazaj in zategnite s pomočjo vijaka za zategovanje.

Pozor: Vijak za zategovanje trdno pričvrstite šele po nastavitvi napetosti verige!

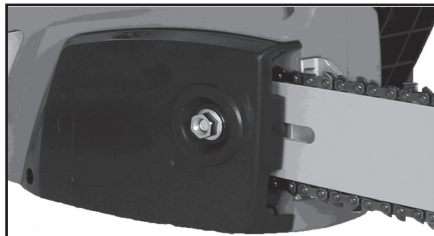
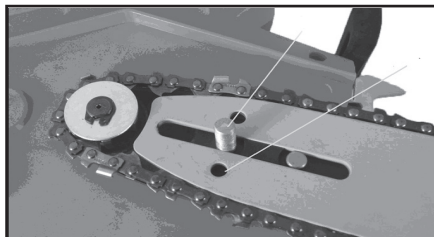

Napenjanje verige žage

Vedno izvlecite vtič iz vtičnice pred kakršnimkoli delom na stroju! Nosite delovne rokavice! Prepričajte se, da je veriga žage v vodilu vodilne letve (8)! . Z vrtenjem vijaka za napenjanje verige (6) v smeri urnega kazalca verigo zategujete, v smeri proti urnemu kazalcu verigo sproščate.

Ponovno preverite napetost verige, ne zategujte verige premočno. V hladnem stanju mora biti hod verige na sredini vodilne letve okoli 3 mm. Vsi členi verige morajo ležati v vodilu vodilne letve.

Pod vplivom toplote se veriga žage raztegne in sprosti. Da veriga ne bi zdrsnila iz vodila vodilne letve je treba verigo žage zategniti. če se veriga zateguje v toplem stanju, jo je treba na koncu žaganja rahlo sprostiti, ker po ohlaiditvi pri verigi pride do krčenja in s tem do prekomernega napenjanja.

Z novo verigo žage je treba približno 5 minut delati v prazno. V tej fazi je mazanje verige zelo pomembno. Po 5-minutnem teku preverite napetost verige in jo po potrebi zategnite.

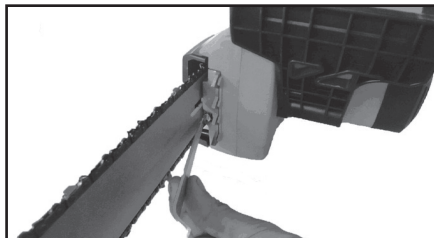



Polnjenje verižnega olja

Da bi preprečili vdor umazanije v rezervoar, očistite pokrov rezervoarja za olje (3) preden ga odprete. Preverjajte vsebino rezervoarja za olje med žaganjem s pomočjo merila (21). Ko nalijete olje, zaprite rezervoar in pokrov (3) trdno zategnite. Obrišite ostanke razlitega olja

Mazanje verige

Za preprečitevprekomerne obrabe verige in vodilne letve morata le-ti biti dovolj namazani. mazanje je samodejno. Nikoli ne delajte brez mazanja verige. brez mazanja letve in verige bo prišlo do resne poškodbe.Zato je treba preverjati kako mazanje verige kot merilo olja pred vsako uporabo. Nikoli ne uporabljajte žage, če je nivo olja pod oznako minimum. Opomba: 150 ml lahko zdrži 10 min.

Pri dodajanju olja ne razlijte na žagón pred odpiranjem pokrova se prepričajte da v odprtino ne bo prišel prah ipd. Pred uporabo se prepričajte da je rezervoar za olje poln. med žaganjempreverjajte nivo olja na vidnem merilu.

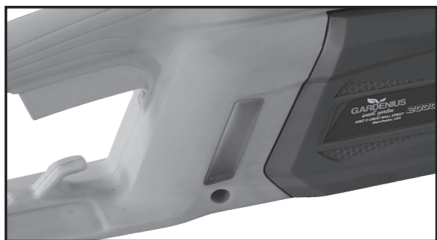

Kontrola samodejnega mazanja

Pred začetkom dela preverite samodejno mazanje verige in merilo olja. Zapnete pilu a držite ji nad podlahou svetle barvy. dávejte pozor, aby se pila nedotkla tal. Iz varnostnih razlogov je najbolje ohranjati oddaljenost najmanj 20 cm. Če na tleh opazite znake olja, sistem za mazanje verige deluje pravilno. Če se sledi olja ne pojavijo, očistite izpust olja, odprtino za mazanje (14) in kanalček olja.

Maziva za verigo

Od kakovosti maziv, ki jih uporabljamo, je v veliki meri odvisna življenjska doba verige in vodilnih letev. Prepovedana je uporaba starega olja! Uporabljajte le ekološka olja. Verižno olje skladiščite le v embalažah, ki izpolnjujejo ustrezne predpise.

Vodilna letev verige

Vodilna letev (8) je izpostavljena ekstremni obrabi na konici in na spodnjem delu. Za preprečitev enostranske obrabe in poškodb obračajte vodilno letev (8) vsakič, ko brusite verigo.

Verižnik

Verižnik (12) je izpostavljen ekstremni obrabi. Če opazite veliko obrabo zob, je treba verižnik zamenjati. Obrabljen verižnik krajša življenjsko dobo žage. Verižnik dajte zamenjati pri specializiranem serviserju.

Pokrov verige

Pokrov verige (20) mora biti nameščen na letev z verigo takoj po koncu dela z žago in pri transportu.

Zavora verige

V primeru povratnega udarca se zavora verige vklopi s pomočjo prednjega ščitnika za roko (2). Prednji ščitnik za roko (2) se potisne naprej s hrbtom dlani, kar povzroči zaviranje verige, zaustavitev žage in hitrejšo zaustavitev motorja v 0.10 s.

Sprostitev zavore verige

Za ponovno uporabo žage je treba sprostiti zavoro verige. Najprej izklopite žago. Nato potisnite prednji ščitnik za roko (2) nazaj v vertikalni položaj, dokler ne pade na svoje mesto. Zavora verige je sedaj ponovno delujoča.



Brušenje verige žage

Verigo žage vam lahko hitro in pravilno naostri specializirani serviser, pri katerem lahko dobite orodje za brušenje verige, da boste verigo žage lahko brusili sami. Pri brušenju se vedno ravnajte po danih navodilih.

Skrbite za brusilno orodje. Ohranjajte ga ostrega in čistega, da boste lahko delali dobro in varno. Upoštevajte predpise za vzdrževanje in navodila za menjavo verige.

OPOZORILo: Vedno uporabljajte zaščitna očala, zaščito za sluh, zaščitne rokavice in primerna delovna oblačila in obutev.

Zagon

Žago uporabljajte s primernim podaljševalnim kablom, ki ima predpisano izolacijo in priklop, zasnovan za zunanjo uporabo (kabl, oviti s primerno izolacijo), in ki se ujema z vtičem stroja. Držite prednjo ročaj (1) z levo roko in zadnji ročaj (10) z desno roko. Za zagon žage hkrati pritisnite varovalo (19) in stikalo (18). Preverite pravilno delovanje zavore verige. Če veriga ne teče, je treba sprostiti zavoro verige na prednjem ščitniku

za roko (2).

Pozorno preberite dela „Zavora verige“ in „Sprostitev zavore verige“.

Po zagonu bo žaga takoj začela teči z najvišjimi obrati.

Izklop:

sprostitev stikalo (18). Žago položite šele, ko se veriga neha vrteti!

Po delu z žago vedno očistite verigo in verižno letev. Namestite pokrov na letev.



Kontrola verižne žage

Preverite stroj, da ni poškodovan. Pred ponovno uporabo vašega stroja preverite varnostne elemente. Prepričajte se, da vaš stroj ne kaže znakov poškodb in da je v dobrem tehničnem stanju, ker lahko kakršnakoli rahla poškodba povzroči resen udarec. Prepričajte se, da gibljivi deli stroja delajo pravilno. Vsi deli morajo biti pravilno sestavljeni in morajo izpolnjevati vse pogoje za pravilen tek stroja. Kakršnikoli poškodovani varnostni elementi in deli morajo biti nemudoma popravljivi ali zamenjani pri specializiranem serviserju, če to ni in nasprotju s temi navodili.

Transport verižne žage

Pred transportom verižne žage vedno izvlecite vtič žage iz vtičnice in namestite pokrov verige na vodilno letev. Pri daljšem žaganju je treba žago med posameznim žaganjem izklapljati. Opombe k delu in k povratnemu udarcu (glej Udarce lahko preprečite tako, da ne žagate s konico vodilne letve, ker bi to lahko povzročilo nenaden odskok žage nazaj. Pri delu z žago uporabljajte vse določene zaščitne varnostne dodatke in oblačila.

Prepričajte se, da je les trdno fiksiran. Uporabite primež, da preprečite drsenje lesa za žaganje. To prav tako poenostavlja upravljanje stroja z obema roka.

Povratni udarec je premik verižne letve v smeri navzgor ali nazaj, ki se lahko pojavi, kadar konica verige žage pride v stik z oviro. Povratni udarec povzroča, da se žaga obnaša neobvladljivo, kar s sabo prinaša tveganje za resne udarce. Ne žagajte s sproščeno ali topo verigo. Nezaodstno naostrena veriga povečuje tveganje povratnega udarca. Nikoli ne žagajte na višini nad svojimi rameni.

NASVETI ZA UPORABE VERIŽNE ŽAGE

Žaganje lesa

Pri žaganju lesa upoštevajte varnostne napotke in se ravnajte sledeče: prepričajte se, da les, ki ga želite žagati, ne more odskočiti. Kratke kose lesa pred

žaganje pritrdite. Žagajte le les in lesene predmete. Pri žaganju bodite pozorni, da žaga ne pride v stik s kamni ali žebli, ker bi jih lahko izstrelilo in bi povzročili poškodbe, poškodovali pa bi lahko tudi verigo žage. Preprečite, da žaga v teku ne bi prišla v stik z žičnato ograjo in tlemi. Pri odrezovanju vej si žago v skladu z možnostmi podprite in ne žagajte s konico verige.

Bodite pozorni na ovire, kot so štori, korenine, jarki, izbokline ipd., da ne bi prišlo do izgube ravnotežja.

Ne pozabite:

Verižna žaga mora teči s polno močjo, preden pride v stik z lesom!

Za zagon žage: pritisnite varovalo (19) in stikalo (18). Postavite najnižji zob ostroge (17) na les. Dvignite žago z zadnji ročajem (10) in žagajte v les. Povlecite verižno žago rahlo nazaj in postavite zob (17) dalje v smeri navzdol.

Kako delati z verižno žago

! Pred vsakim začetkom dela preverite, ali je žaga v popolnem stanju. Še posebej pomembno se je prepričati, da je vodilna letev dobro pritrjena, veriga pravilno napeta, in da zavora verige deluje pravilno.

Pred prvo uporabo žage je priporočeno preizkusiti žaganje drv na stojalu za žaganje ali na trdi podlagi.

! Pri delu z verižno žago je treba biti pozoren, da podaljševalnega kabla ni v bližini verige žage.

Žaganje drv, vej itd.

Pri žaganju lesa z verižno žago mora biti leva roka skoraj napeta. Vodite žago tako, da se z nobenim delom telesa ne boste pregibali prek namišljene osi X, ki vodi skozi letev.

Pritisnite z ostrogo (17) na žagi proti lesu in šele nato začnite žagati tako, da držite žago za ročaj (1) in dvigate nastavljeni zadnji ročaj. Če ne morete prežagati lesa z enim potegom, razvijajte rahel pritisk na ročaj (1) in nadaljujte z žaganjem, vlecite žago rahlo nazaj, nato uporabite ostrogo nekoliko niže in dokončajte rez z dvigom nastavljivega ročaja.

Še med tekom verige izvlecite žago iz reza.

Če žagate les, ki leži na tleh, ne pustite, da bi veriga zarezala v tla pod žaganim lesom: takoj bi otopela.

Če žagate debela, ki ležijo na pobočju, mora upravljavec žage vedno stati nad njimi.

Po koncu žaganja počakajte, da se veriga žage ustavi. Pred premikom od drevesa k drevesu vedno ugasnite motor.

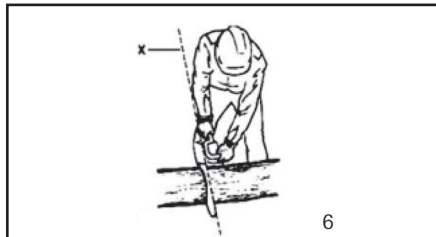

Obrezovanje dreves

Pri obrezovanju dreves vedno žagajte od zgoraj navzdol, da bodo veje lahko odpadale dol. Včasih je

dobro vejo najprej vrezati od spodaj.

Če je to sploh mogoče, mora biti žaga pri odžaganju veje oprta ob deblo drevesa.

! Nikoli ne poskušajte žagati veje s prednjim delom vodilne letve.

! Posebna previdnost je potrebna pri žaganju vej, ki so napete in bi lahko odletele ter vas zadele.

Opozorilo nevarne situacije:

Slika 12-1: Zgornji del debla je napet. Nevarnost:

Drevo se razteguje!

Slika 12-2: Spodnji del debla je napet. Nevarnost:

Drevo se bo premaknilo navzdol!

Slika 12-3: Močna debela.

Nevarnost: Drevo se bo premaknilo nepričakovano in z veliko močjo!

Slika 12-4: Oba dela debla sta napeta.

Nevarnost: Drevo se bo prmaknilo v stran!

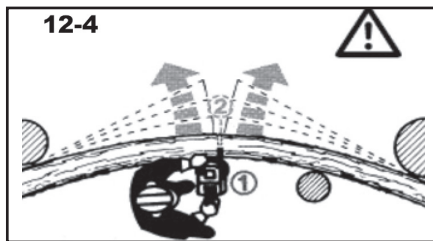
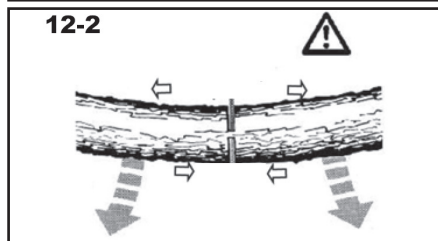
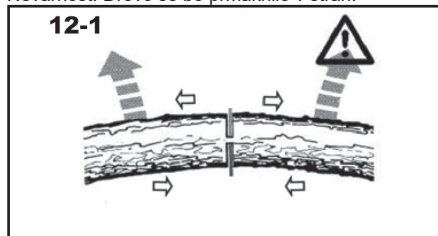

Sekanje drevesa

OPOZORILO: Žaganje drevs je nevarno in zahteva izkušnje. Če ste začetnik, se tega ne poskušajte naučiti sami, ampak poiščite profesionalno šolanje.

OPOZORILO: To verižno žago lahko uporabite le za žaganje drevs, ki imajo manjši premer, kot je dolžina vodilne letve.

! Pred začetkom sekanja morate vedeti, kam mora drevo pasti, in se prepričati, da na poti ne leži nič, kar bi bilo lahko s padcem drevesa poškodovano, npr. električna napeljava ali zgradba. V oddaljenosti 2 in 1/2 dolžine zadevnega drevesa se ne sme pojaviti nobena oseba ali žival.

! Določeni morata biti dve smeri umika, vsaka se mora odpirati v kotu 45° v nasprotni smeri od načrtovanega padca drevesa. Smeri umika morata biti prosti in brez ovir.

Najprej je treba v deblo narediti izrez zagozde, ki bo določil smer padca drevesa. Ta izrez se mora žagati najprej pod kotom navzdol, nato pa vodoravno prečno na deblo, dokler se ne sreča s prvim rezom od zgoraj (Slika 7). Globina izreza mora biti ravna približno tri četrtine premera debla.

Podiralni rez mora biti speljan rahlo nad nivojem spodnjega dela izreza zagozde. Ta rez ne sme biti povsem končan, ampak mora pustiti trak lesa za odlom, drugače bi lahko deblo padlo nenadzorovano. Trak lesa v lomu mora imeti širino okoli ene desetine premera debla.

Pravočasno je treba v podiralni rez vstaviti zagozde. Te morajo biti le iz lesa, aluminija ali umetne mase, nikakor ne iz železa ali jekla.

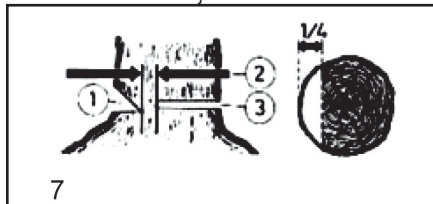

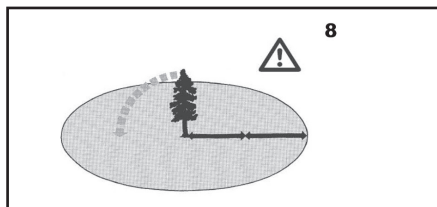

Izrez dreves je nevaren in zahteva izkušnje. Če ste začetnik ali neizkušeni, se tega ne poskušajte učiti sami, ampak poiščite strokovno šolanje.

Ne sekajte dreves:

1. če ne morete razločiti detajlov v nevarnem območju, npr. zaradi megle, dežja, sneženja ali mraka.
2. če e smeri padca ni mogoče zanesljivo uganiti zaradi vetra ali sunkov vetra.

Za podrtje drevesa morate vstaviti zagozdo v zadnji rez. Pri umikanju po dokončanju zadnjega reza bodite pozorni na padajoče veje.

ČIŠČENJE IN VZDRŽEVANJE

! Pred čiščenjem in vzdrževanjem vedno izvlcite napajalni kabel stroja iz vtičnice.

1. Hladilne ventilatorje na ohišju motorja ohranjajte vedno čiste in odkrite.
2. Vzdrževanje izvajajte le tako, kot je to navedeno v teh navodilih.
3. Kakršnokoli drugo vzdrževanje mora biti izvedeno s strani strokovnega serviserja.
4. Ne spreminjajte verižne žage na noben način, ker bi to lahko ogrozilo vašo varnost.
5. Nikoli ne uporabljajte orodja s poškodovanimi stikali.
6. Če e na stroju nastane napaka, tudi če pozorno izvajamo redno vzdrževanje in kontrolo, ga dajte popraviti na strokovnem servisu.
7. V primeru kakršnihkoli vprašanj in naročil nadomestnih delov se obrnite na servisni center.

Verige

! Delo s topo verigo povzroča hitro obrabo verige, letve in verižnega kolesca pogona in lahko povzroči celo strganje verige.

! Priporočeno je brušenje verige pri specializiranem serviserju.

Pomembni koti na zobeh verige so: grebenski kot na bočni strani 85°, Kot ostrine brušenja na zgornji strani 60°, Zgornja stran 30°.

Za brušenje verige je treba uporabljati okroglo pilo s premerom 4 mm.

Vodilna letev

Spodnji rob letve je izpostavljen relativno visoki obremenitvi, zato mora biti pri vsakem brušenju veriga obrnjena s spodnjim delom navzgor, hkrati je treba očistiti tudi vodilo v letvi in odprtine za mazanje (14).

Pogonsko kolo verige

Če e zobje na verižnem kolesu kažejo (12) kakršnekoli znake obrabe, je treba verižno kolo zamenjati. Kolo verige je treba zamenjati pri vsaki drugi menjavi verige.

Grafitne ščetke

Sistem za izklop žage samodejno ugasne motor pri prekomerni obrabi. Grafitne ščetke mora zamenjati strokovnjak, ki ima na voljo potrebno opremo. Ob tej priložnosti mora žaga preстати temeljit pregled.

Skладиščenje pri dolgotrajni neuporabi

Orodja ne skladiščite na mestu, kjer je temperatura visoka. Če e je to mogoče, orodje shranjujte na mestu s stalno temperaturo in vlago.

r EŠITVE OKVAR

Okvara	Vzrok	Popravilo
moto ne teče	Prekinjen je dovod električne napetost. Napaka stikala	Preverite vtič, kabel in vtičnico. Poškodovan kabel: dajte ga popraviti pooblaščenemu serviserju. Prepovedano je povezovanje kablov z izolirnim trakom. Poškodovana stikala mora zamenjati strokovni serviser.
Veriga se ne premika	Zavora verige	Preverite zavoro verige, sprostite jo, če je to potrebno
Slaba zmogljivost pri žaganju	Topa veriga Slabo nameščena veriga Napetost verige	Nabrusite verigo. Preverite, ali je veriga pravilno nameščena. Preverite napetost verige
Žaganje poteka s težavo. Veriga pada z vodilne letve	Napetost verige	Preverite napetost verige
Veriga se segreva	mazanje verige	Preverite nivo olja Preverite mazivo verige

TEHNIČNI PODATKI

Vhodna napetost	230 V
Vhodna frekvenca	50 Hz
Vhodna moč	1800 W
Dolžina rezalne letve	350 mm
maksimalni rezalni premer	325 mm
Hitrost verige pri razbremenitvi	13 m/s
čas zaustavitve verige	0,12 s
masa	4,2 kg
r azred zaščite	II
r azmik verige	9,525mm / 3/8"
Debelina verige	1,27mm / 0,05"
Število členov verige	52

Nivo akustičnega tlaka po EN 60745:

LpA (zvočni tlak)	97,2 db (A)	KpA=3
LWA (zvokovna moč)	110,2 db (A)	KwA=3

Opravite ustrezne ukrepe za zaščito sluha!

Uporabljajte zaščito za sluh, vedno ko akustični tlak

preseže nivo 80 db (A).

Utežena efektivna vrednost pospeška po EN 60745:
Sprednji ročaj 6,982 m/s² K=1,5

Opozorilo: Vrednost vibracij med uporabo električne ročne naprave se lahko razlikuje od deklarirane vrednosti glede na način, na katerega se naprava uporablja ter glede na naslednje okoliščine: način uporabe el. naprave in vrsto dletanega ali vrtanega materiala, stanje naprave in način vzdrževanja, pravilnost izbire uporabljane dodatne uporabe ter zagotovitev njene ostrine in dobrega stanja, moč oprijema ročaja, uporaba protivibracijskih naprav, primernost uporabe el. naprave za namen, za katerega je bila načrtovana ter upoštevanje delovnih postopkov v skladu z zahtevami proizvajalca. V primeru, da naprava ni uporabljana pravilno, lahko pripelje do sindroma tresoče roke ali ramena.

Opozorilo: Za podrobnosti je potrebno vzeti v obzir raven pojavljanja vibracij v konkretnih pogojih uporabe v vseh delovnih režimih, kot je na primer čas, ko je ročno orodje poleg časa delovanja tudi izključeno in ko je v prostem teku in takrat ne opravlja dela. To lahko občutno zniža raven izpostavljanja tekom celotnega delovnega cikla. Zmanjšajte tveganje vpliva tresljajev in uporabljajte, uporabljajte ostra dleta, svedre in nože. Napravo vzdržujte v skladu s temi navodili ter zagotovite, da bo naprava temeljito mazana. Pri redni uporabi naprave investirajte v antivibracijske naprave. Naprave ne uporabljajte pri temperaturi, nižji od 10°C. Svoje delo načrtujte tako, da boste delo z el. napravo, ki proizvaja visoko tresenje, razdelili na več dni. Pridržujemo si pravico do sprememb.

VAROVANJE OKOLJA RAVNANJE Z ODPADKI



Zaradi varovanja okolja je elektronsko orodje, dodatno opremo in embalažo potrebno reciklirati.

Elektronskega orodjane odlagajte skupaj z gospodinjskimi odpadki!

Skladno z evropsko uredbo WEEE (2012/19/EU) o starih električnih in elektronskih napravah in v skladu z njeno uporabo v nacionalni zakonodaji, mora biti elektronsko orodje, ki ni več v uporabi, vrnjeno na kraj nakupa ali na zbirno mesto, kije namenjeno za zbiranje in uničevanje elektronskih naprava. Na ta način se elektronske naprave zbirajo, razstavijo in reciklirajo na okolju prijazen način.

GARANCIJA

V priloženem materialu boste našli specifikacijo garancijskih pogojev.

DATUM PROIZVODNJE

Datum proizvodnje je vključen v serijsko številko na

etiketi izdelka.

Serijska številka ima format Or D-YY-mm-SER I, kjer je Or D številka naročila, YY je leto izdelave, MM je mesec proizvodnje, SER I je serijska številka izdelka.

OGÓLNA INSTRUKCJA BEZPIECZEŃSTWA

Przechowaj wszelkie ostrzeżenia oraz instrukcje, w celu wykorzystania w przyszłości.

Z niniejszą instrukcją bezpieczeństwa należy się szczególnie zapoznać, zapamiętać ją oraz zachować

OSTRZEŻENIE: w związku z ochroną przed porażeniem prądem elektrycznym, zranieniem osób oraz niebezpieczeństwem powstania pożaru należy przy eksploatacji maszyn elektrycznych oraz elektrycznych narzędzi respektować i przestrzegać następujących zasad bezpieczeństwa. Pod pojęciem „narzędzia elektrycznych” rozumie się we wszystkich poniższych wytycznych narzędzia zasilane z sieci (kablem zasilającym), oraz narzędzia zasilane bateriami - akumulatorami (bez kabla zasilającego).

1. Środowisko pracy
 - a) Urzymuj miejsce pracy w czystości oraz dbaj o dobre oświetlenie. Bałagan i niedoświetlone miejsca na stanowisku pracy bywają przyczyną urazów. Uprzątnij narzędzia, których właśnie nie używasz.
 - b) Nie używaj elektrycznych narzędzi w środowisku zagrożonym powstawaniem pożaru lub wybuchem, to znaczy w miejscach, gdzie występują łatwopalne ciecze, gazy lub pył. Na komutatorze narzędzia elektrycznego powstaje iskierzenie, które może być przyczyną zapalenia pyłu lub oparów.
 - c) Przy eksploatacji narzędzi elektrycznych należy ograniczyć dostęp do obszaru pracy osobom niepowołanym, zwłaszcza dzieciom! Jeżeli stracisz koncentrację, możesz stracić kontrolę nad przeprowadzoną czynnością. W żadnym przypadku nie zostawiaj narzędzia elektrycznego bez nadzoru. Podejmij wszelkie kroki, aby uniemożliwić dostęp do urządzenia zwierzętom.

2. Bezpieczeństwo elektryczne

- a) Wtyczka kabla zasilającego narzędzia elektrycznego musi odpowiadać gniazdku sieciowemu. Nigdy w żaden sposób nie modyfikuj wtyczki. W przypadku narzędzi, które mają na wtyczce kabla zasilającego boląc zabezpieczający, nie używaj rozgłaszaczy ani innych adapterów. Nieuszkodzone wtyczki i odpowiednie gniazdka ograniczą niebezpieczeństwo porażenia prądem elektrycznym. Uszkodzone lub poplątane kable zasilające zwiększają ryzyko niebezpieczeństwa porażenia prądem elektrycznym. Jeżeli kabel sieciowy jest uszkodzony, konieczne jest zastąpienie go nowym kablem sieciowym, który można pozyskać w autoryzowanym punkcie serwisowym lub u dostawcy.
- b) Wystrzegaj się kontaktu ciała z uzienionymi przedmiotami, jak np. rury, grzejniki centralnego ogrzewania, kuchenki gazowe czy chłodziarki. Niebezpieczne porażenia prądem elektrycznym jest większe, jeżeli twoje ciało ma kontakt z ziemią.
- c) Nie narażaj narzędzia elektrycznego na deszcz, wilgoc lub zmoczenie. Nigdy nie dotykaj narzędzia elektrycznego mokrymi rękoma. Nigdy nie mój narzędzia elektrycznego pod bieżącą wodą ani nie zanurzaj go w wodzie.
- d) Nie używaj kabla zasilającego do innego celu niż jest przeznaczone. Nigdy nie noś i nie ciągnij narzędzia elektrycznego za kabel zasilający. Nie wyciągaj wtyczki z gniazdka poprzez ciągnięcie za kabel. Nie dopuść do mechanicznego uszkodzenia kabli elektrycznych ostrymi lub gorącymi przedmiotami.
- e) Narzędzie elektryczne zostało wyprodukowane wyłącznie do zasilania zmiennym prądem elektrycznym.

Zawsze kontroluj, czy napięcie elektryczne odpowiada informacjom zamieszczonym na tabliczce znamionowej narzędzia.

- f) Nigdy nie pracuj z narzędziami, które ma uszkodzony kabel elektryczny lub wtyczkę, lub spadło na ziemię i jest w jakikolwiek sposób uszkodzone.
- g) W przypadku użycia kabla przedłużającego, zawsze sprawdzaj, czy jego parametry techniczne odpowiadają danym zamieszczonym na tabliczce znamionowej narzędzia. Jeżeli narzędzie jest używane na zewnątrz, używaj kabla przedłużającego odpowiedniego do użytkowania na zewnątrz. Przy użyciu bębnow przedłużających konieczne jest ich rozwinięcie, aby nie dochodziło do przegrzania kabla.

h) Jeżeli elektryczne narzędzie jest używane w wilgotnych pomieszczeniach lub na zewnątrz, jego użytkowanie jest dozwolone tylko wtedy, jeżeli jest podłączone do obwodu elektrycznego z wyłącznikiem różnicowoprądowym 530 mA. Wykorzystanie elektrycznego obwodu z wyłącznikiem RCD/ obniża ryzyko porażenia prądem elektrycznym.

i) Ręczne narzędzie elektryczne trzymaj wyłącznie za zaizolowane obszary przeznaczone do chwytu, ponieważ w trakcie eksploatacji może dojść do kontaktu osprzętu tnącego czy wierzącego z ukrytym przewodem lub ze sznurkiem zasilającym narzędzia.

3. Bezpieczeństwo osób

- a) Przy używaniu narzędzia elektrycznego bądź uważaj i ostrożny, poświęcaj maksymalną uwagę czystości, którą wykonujesz. Skup się na pracy. Nie pracuj z narzędziem elektrycznym, jeżeli jesteś zmęczony lub jesteś pod wpływem narkotyków, alkoholu lub leków. Również chwilowa nieuwaga przy używaniu narzędzia elektrycznego może prowadzić do poważnego urazu. Przy pracy z narzędziem elektrycznym nie jedz, nie pij i nie pal.
- b) Używaj środków ochronnych. Zawsze używaj środków chroniących wzrok. Używaj środków ochronnych odpowiadających rodzajowi pracy, którą wykonujesz. Środki ochronne, jak na przykład respirator, antypoślizgowe obuwie ochronne, nakrycie głowy lub ochrona słuchu używane w zgodzie z warunkami pracy, obniżają ryzyko zranienia osób.
- c) Wystrzegaj się nieumyślnego załączenia narzędzia. Nie przenoś narzędzia, które jest podłączone do sieci elektrycznej z palcem na włączniku lub spustie. Przed przyłączeniem do napięcia elektrycznego, upewnij się że włącznik lub spust są w pozycji „wyłączony”. Przenoszenie narzędzia z palcem na włączniku lub wkładanie wtyczki narzędzia do gniazdka z załączonym włącznikiem może być przyczyną poważnych urazów.
- d) Przed włączeniem narzędzia usuwaj wszelkie klucze i przyrządy ustawiające. Klucz lub przyrząd nastawiający, który zostanie przymocowany do obracającej się części może być przyczyną zranienia osób.
- e) Zawsze utrzymuj stabilną postawę i równowagę. Pracuj tylko tam, gdzie masz bezpiecznie dostęp. Nigdy nie przeceniaj własnych sił. Nie używaj narzędzi elektrycznych, jeżeli jesteś zmęczony.
- f) Ubiieraj się w odpowiedni sposób. Używaj odzieży roboczej. Nie noś luźnych ubrań i biżuterii. Dbaj o to, aby twoje włosy, odzież, rękawice lub inne części twojego ciała nie znalazły się zbyt blisko obracających się lub rozgrzanych części narzędzia elektrycznego.
- g) Podłącz urządzenie do odsysania pyłu. Jeżeli narzędzie posiada możliwość podłączenia urządzenia do wychwytywania lub odsysania pyłu, zapewnił aby doszło do jego odpowiedniego podłączenia i użytkowania. Wykorzystanie tych

urządzeń może ograniczyć niebezpieczeństwo powstające z powodu pyłu.

h) Stabilnie przycmuj obrabiany przedmiot. Użyj ściśku stolarskiego lub imadła w celu zamocowania części, która będzie obrabiana.

i) Nie używaj narzędzia elektrycznego, jeżeli jesteś pod wpływem alkoholu, narkotyków, leków lub innych środków odurzających lub uzależniających.

j) Opisywane urządzenie nie jest przeznaczone do użytku przez osoby o obniżonych możliwościach fizycznych, umysłowych, mentalnych (włącznie z dziećmi) lub przez osoby z niewystarczającym doświadczeniem i wiedzą, jeżeli nie znajdują się one pod nadzorem lub nie otrzymały wskazówek dot. użytkowania oraz są odpowiedzialnej za ich bezpieczeństwo.

Dzieci muszą znajdować się pod nadzorem, aby była pewność, że nie będą się urządzeniem.

4. Używanie narzędzia elektrycznego i jego konserwacja

a) W przypadku jakichkolwiek problemów przy pracy, przed każdym czyszczeniem lub konserwacją, przy każdym przesunięciu prądu po ukończeniu pracy, narzędzie elektryczne należy zawsze odłączyć od sieci elektrycznej. Nigdy nie pracuj z narzędziem elektrycznym, jeżeli jest ono w jakikolwiek sposób uszkodzone.

b) Jeżeli narzędzie zaczyna wydawać nienaturalny dźwięk lub zapach, natychmiast zakończ pracę.

c) Nie przeciążaj narzędzia elektrycznego. Narzędzie elektryczne będzie pracować lepiej i bezpieczniej, jeżeli będziesz go używać jedynie przy obrotach, które są dla niego zalecane. Używaj odpowiedniego narzędzia, przeznaczonego dla danej czynności. Odpowiednie narzędzie będzie lepiej i bezpieczniej wykonywać pracę, dla której zostało skonstruowane.

d) Nie używaj narzędzia elektrycznego, którego nie da się bezpiecznie włączyć i wyłączyć włącznikiem sterowania. Używanie takiego narzędzia jest niebezpieczne. Wadliwe włączniki muszą być naprawione przez certyfikowany serwis.

e) Przed rozpoczęciem regulacji, wymiany osprzętu lub konserwacji odłącz narzędzie od źródła energii elektrycznej. Ten krok ograniczy niebezpieczeństwo przypadkowego uruchomienia.

f) Nieużywane narzędzie elektryczne wyczyść i schowaj tak, by znajdowało się poza zasięgiem dzieci i osób niepowołanych. Narzędzie elektryczne w rękach niedoświadczonych użytkowników może być niebezpieczne. Narzędzie elektryczne przechowuj w suchym i bezpiecznym miejscu.

g) Urzymuj narzędzie elektryczne w dobrym stanie. Systematycznie kontroluj wyregulowanie ruchomych części oraz ich ruch. Kontroluj, czy nie doszło do uszkodzeń obudowy ochronnej lub innych części, których uszkodzenia mogą zagrozić bezpiecznemu działaniu narzędzia elektrycznego. Jeżeli narzędzie jest uszkodzone, spraw, aby przed kolejnym użyciem zostało w pełni naprawione. Wiele urazów jest spowodowanych przez złą konserwację narzędzie elektrycznego.

h) Przyrządy tnące utrzymuj w czystości oraz dbaj o ich ostrość. Odpowiednie utrzymane i naostrzone narzędzia ułatwiają pracę, ograniczają niebezpieczeństwo zranienia, a pracy z nimi jest łatwiej kontrolować. Użycie innego wyposażenia niż to, które zostało podane w instrukcji obsługi, może spowodować uszkodzenie narzędzia i być przyczyną zranienia.

i) Narzędzi elektrycznych, wyposażenia, sprzętu roboczego itp. używaj w zgodzie z niniejszą instrukcją w sposób, który jest przypisany dla konkretnego narzędzia elektrycznego, dodatkowo z uwagą na dane warunki pracy oraz rodzaj wykonywanej pracy. Używanie narzędzia do innych celów, niż jest przeznaczone, może prowadzić do niebezpiecznych sytuacji.

5. Używanie narzędzia akumulatorowego

a) Przed włożeniem akumulatora, upewnij się, że włącznik znajduje się w pozycji „0 - wyłączony”.

Włożenie akumulatora do włączonego narzędzia może być przyczyną niebezpiecznych sytuacji.

b) Do ładowania akumulatorów stosuj jedynie ładowarki wskazane przez producenta.

Użycie ładowarki przeznaczonej dla innego typu akumulatora może spowodować jego uszkodzenie oraz pożar.

c) Używaj akumulatorów, które są przeznaczone jedynie dla danego narzędzia. Użycie innych akumulatorów może być przyczyną zranienia lub powstania pożaru.

d) Jeżeli akumulator nie jest używany, przechowuj go bez kontaktu z metalowymi przedmiotami, na przykład: zaciskami, kluczami, śrubami i innymi drobnymi metalowymi przedmiotami, które mogłyby spowodować kontakt jednego styku akumulatora z drugim. Zwarcie akumulatora może spowodować zranienie, poparzenia lub pożar.

e) Obchodź się ostrożnie z akumulatorami. Przy nieostrożnym obchodzeniu się może z akumulatora wyciec substancja chemiczna. Unikaj kontaktu z tą substancją, a jeżeli dojdzie do kontaktu z nią, dokładnie wymyj miejsce kontaktu pod bieżącą wodą. Jeżeli substancja chemiczna dostanie się do oczu, natychmiast kontaktuj się z lekarzem. Substancja chemiczna z akumulatora może spowodować poważne zranienia.

6. Serwis

a) Nie wymieniaj sam części narzędzia, nie przeprowadzaj samodzielnych napraw, ani w żaden inny sposób nie ingeruj w konstrukcję narzędzia. Naprawy narzędzia zlecaj wykwalifikowanym osobom.

b) Każda naprawa lub modyfikacja produktu przeprowadzona bez upoważnienia przez naszą firmę jest niedopuszczalna (może spowodować uraz lub szkodę użytkowników).

c) Narzędzia elektryczne zawsze oddawaj do naprawy do certyfikowanego punktu serwisowego. Używaj tylko oryginalnych lub polecanych części zamiennych. Zapewnisz w ten sposób bezpieczeństwo sobie i twojemu narzędziu.

DODATKOWE BEZPIECZEŃSTWA

INSTRUKCJE

Przed użyciem należy dokładnie zapoznać się z niniejszą instrukcją bezpieczeństwa i zachować ją do późniejszego wglądu.

! - Ten symbol oznacza ryzyko zranienia lub uszkodzenia urządzenia.

! Podczas pracy z pilarką łańcuchową należy używać rękawic ochronnych, odpowiednich butów, ochraniaczy na stopy oraz środków ochrony oczu i uszu.

! Jeśli praca stwarza ryzyko urazu głowy, wymagany jest hełm ochronny. Przy ścinie drzew i okrzyszowaniu gałęzi ściętych lub obalonych drzew należy również stosować ochronę twarzy.

! Uwaga! Przed sprawdzeniem lub ustawieniem napięcia łańcucha, podczas montażu nowego łańcucha lub podczas naprawy jakichkolwiek usterek, a także podczas przejścia z jednego miejsca roboczego na drugie zawsze należy wyciągnąć wtyczkę z gniazdzka.

! Nigdy nie wolno włączać pilarki łańcuchowej, dopóki nie jest mocno trzymana, operator nie stoi mocno na nogach, nie jest absolutnie pewien, że przewodnica lub łańcuch niczego nie dotykają.

! Zawsze należy trzymać pilarkę obiema rękami (prawa ręką chwyc tylną rękojeść, lewa przednią rękojeść (1, A3, A4)).

! Nigdy nie wolno ciąć powyżej wysokości barku podczas stania na drabinie, na drzewie lub w innej niestabilnej pozycji.

! Podczas cięcia rozpadłego (spróchniałego) drewna należy szczególnie uważać, aby łańcuch nie ciągnął małych kawałków drewna.

! Podczas przerw w pracy pilarka powinna być położona w taki sposób, aby nie było niebezpieczeństwa zranienia się łańcuchem pilarki.

! Pilarka nigdy nie może dostać się w ręce lub być pożyczona komuś, kto jej nie umie obsługiwać i nie jest zapoznany z użytkowaniem takiego urządzenia i możliwym ryzykiem. Instrukcja obsługi powinna być zawsze przekazywana wraz z pilarką.

! Po zakończeniu pracy należy zakryć przewodnicę z łańcuchem osłoną przewodnicy, która znajduje się w podstawowym wyposażeniu.

Jeśli łańcuch podczas cięcia górną częścią przewodnicy zostanie zakleszczony, może zostać ona przesunięta w kierunku operatora pilarki.

Z tego powodu, w miarę możliwości, należy ciąć dolną krawędzią przewodnicy, ponieważ w tym przypadku zostanie ona popchnięta w kierunku do drzewa.

Należy zwrócić szczególną uwagę na cięcie zbutwiałego drewna. Odcięte części drewna mogą być odrzucone w dowolnym kierunku i istnieje duże ryzyko zranienia. Jeśli to możliwe podczas okrzyszowania gałęzi, należy prowadzić łańcuch w kierunku pnia. Podczas cięcia gałęzi istnieje wysokie ryzyko zranienia, dlatego może to robić tylko przeszkolona osoba. Podczas okrzyszowania gałęzi nigdy nie wolno stać na pniu. Należy zwrócić szczególną uwagę na naprężone gałęzie. Nie odcinać luźno wiszących gałęzi od dołu. Nie należy używać tej pilarki łańcuchowej podczas

pracy w lesie, tj. okrzyszowania gałęzi w lesie. Ze względu na połączenie kablowe operator pilarki nie ma wymaganej mobilności, a zatem jego bezpieczeństwo nie jest gwarantowane.

Zawsze należy stać obok ciętego drzewa.

Podczas spadania drzewa i cofania się o krok, należy uważać również na spadające gałęzie.

Należy zwrócić uwagę na pnie, które przechylają się w kierunku operatora.

1. Zawsze należy zaczynać cięcie już uruchomioną pilarką łańcuchową (przy maksymalnej prędkości)!

2. Należy upewnić się, że łańcuch jest ciągle prawidłowo naostrzony.

3. Podczas cięcia należy przyłożyć zderzak zębaty do przecinanej tarcicy (patrz rys. 1).

4. Zawsze umieszczają przed cięciem zderzak z zębami. Następnie włączają pilarkę i zaczynają ciąć drewno. Należy ciągnąć pilarkę w górę za tylną rękojeść i określić kierunek przednią rękojeścią. Używać zderzaka z zębami, jako punktu zwrotnego. Aby przesunąć pilarkę w celu dalszego cięcia, należy przerwać proces cięcia i delikatnie nacisnąć przednią rękojeść. Pociągnąć pilarkę lekko do tyłu, przyłożyć zderzak zębaty pod punktem cięcia i pociągnąć w górę za tylną rękojeść (patrz rys. 2).

5. Cięcie zagłębieni i cięcie równoległe może być wykonywane tylko przez doświadczonych i specjalnie przeszkolonych osoby (wysokie ryzyko odrzutu, patrz rys. 3).

6. Podczas cięcia równoległego należy ustawić pilarkę pod najmniejszym możliwym kątem. Ta metoda wymaga szczególnej uwagi, ponieważ w tym przypadku nie można użyć zderzaka z zębami.

7. Jeśli to możliwe podczas cięcia gałęzi, pilarka powinna opierać się o pień.

8. Jeśli łańcuch zakleszczył się podczas cięcia części przedniej, pilarka może zostać odrzucona w kierunku operatora. Dlatego należy ciąć dolną krawędzią przewodnicy zawsze, gdy jest to możliwe. W takim przypadku pilarka jest odrzucana od ciała w kierunku drewna (patrz rys. 4 i 5).

9. Należy uważać na pnie spadające w kierunku operatora. Ryzyko odrzutu!

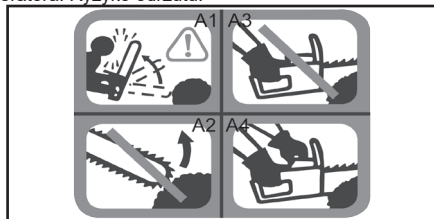

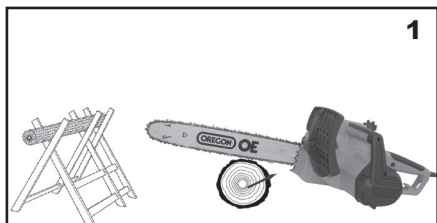

1

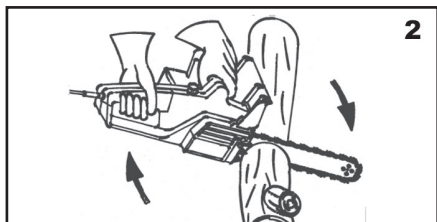

2

NIEBEZPIECZNE SYTUACJE PODCZAS PRACY

Odrzut

Pilarka łańcuchowa ma tendencję do odskoczenia, gdy końcówka prowadnicy (zwłaszcza ostatnia ćwiartka) przypadkowo dotyka drewna lub innego stałego przedmiotu. W takim przypadku pilarka porusza się w sposób niekontrolowany i odskoczy z całą siłą w kierunku operatora (ryzyko obrażeń!). (rys. 3, A1, A2). Niebezpiecznym odrzutem zapobiec można częściowo przez spokojną pracę i przewidywanie w następujący sposób:

Podczas cięcia śledzić czubek prowadnicy. Nigdy nie próbować ciąć czubkiem prowadnicy. Zachować ostrożność podczas cięcia cienkich i giętkich gałęzi. Łańcuch tnący może z łatwością tzw. zagryźć się w takie gałęzie.

Należy zwrócić szczególną uwagę na zasuwanie prowadnicy do już naciętego drewna podczas docinania.



3

Nacisk wsteczny (opór)

Nacisk wsteczny (opór) pojawia się podczas próby cięcia drewna od dołu, jeśli łańcuch dotyka górnej części prowadnicy przedmiotu lub jeśli łańcuch zakleszczy się w miejscu cięcia (rys. 4).

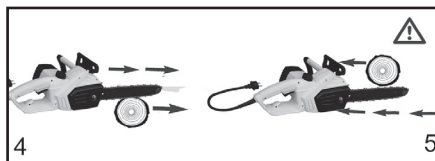

Ciągnięcie do przodu

Jeśli zderzak zębaty (17) nie zostanie skierowany w kierunku ciętego drzewa, łańcuch podczas zakleszczenia lub uderzenia w stały obiekt w tarczy pociąga pilarkę do przodu – rys. 5.

Jeśli jest to tylko możliwe, ważne jest, aby zderzak zębaty (17) podczas cięcia był skierowany w kierunku ciętego drzewa.

ZABEZPIECZENIE PRZED PRĄDEM ELEKTRYCZNYM

! Jeżeli używasz urządzenia w basenie, w oczku wodnym lub podobnych zbiornikach wodnych, konieczne jest, aby zainstalować dodatkowy wyłącznik w celu zabezpieczenia przed porażeniem prądem elektrycznym. Aby zapewnić bezpieczeństwo i niezawodność przyrządu, utrzymuj ten wyłącznik w stanie umożliwiający użycie.

! Elektryk odpowiedzialny za montaż musi skontrolować, czy połączenie elektryczne i zacisk uziemiający są zgodne z przepisami elektrotechnicznymi.

! Dozwolone jest używanie tego urządzenia tylko wtedy, gdy jest podłączone do obwodu elektrycznego z wyłącznikiem różnicowoprądowym 30 mA.

! Urządzenie posiada kabel zasilający z wtyczką z bolcem zabezpieczającym. Gniazdko elektryczne musi być uziemione.

Usterki spowodowane zwarciami na przyłączeniu nie są zabezpieczone gwarancją.

- Gdy pilarka łańcuchowa działa, należy być ostrożnym i unikać kontaktu ciała i łańcucha pilarki. Przed uruchomieniem pilarki łańcuchowej należy upewnić się, że piła łańcuchowa nie dotyka niczego. Chwila nieuwagi podczas pracy z pilarką łańcuchową może powodować zaplątanie się odzieży lub kontakt ciała z pilarką łańcuchową.

- Zawsze należy trzymać pilarkę łańcuchową prawą ręką na tylnej rękojeści i lewą ręką na przedniej rękojeści.

Trzymanie pilarki łańcuchowej w odwróconej konfiguracji ręcznej zwiększa ryzyko obrażeń i nigdy nie powinno się tego robić.

- Podczas cięcia naprężonej gałęzi należy zachować szczególną ostrożność. Gdy naprężenie we włóknach drewna zostanie uwolnione, naprężona gałąź może zranić operatora lub spowodować utratę kontroli nad pilarką łańcuchową.

- Zachować szczególną ostrożność podczas wycinania krzewów i młodych drzew. Cienki materiał może zostać chwyciony przez łańcuch piły i może zranić lub

naruszyć stabilność operatora.

- Należy trzymać mocno rękojeść kciukiem i palcami wokół rękojeści pilarki łańcuchowej. Trzymać obie ręce nieustannie na pilarcie i stać, aby łatwiej było oprzeć się wszelkiemu odrzutowi. Jeżeli stosowane są prawidłowo środki zapobiegawcze, można uniknąć odrzutu. Nie puszczać pilarki łańcuchowej.

- Narzędzia elektryczne trzymać tylko za izolowane powierzchnie przeznaczone do chwytania, ponieważ w pilarcie łańcuchowej może dojść do styku przewodu z odsłoniętą metalową częścią. Te części znajdujące się pod prądem mogą spowodować poważne obrażenia operatora.

INSTRUKCJE BEZPIECZEŃSTWA ZACHOWAĆ DO DALSZEGO WGLĄDU!!!

OPIS (A)

- 1 Rękojeść przednia
- 2 Osłona przedniej ręki i mechanizm hamulca
- 3 Korycisko zbiornika oleju
- 4 Uchwyt zabezpieczający na przewód
- 5 Mocowanie prowadnicy
- 6 Śruba naprężająca łańcucha
- 7 Łańcuch tnący
- 8 Prowadnica łańcucha
- 9 Końcówka prowadnicy łańcucha
- 10 Tylna rękojeść
- 11 Tylna osłona ręki
- 12 Różnica łańcucha
- 13 Ślizgacz
- 14 Otwór smarujący w prowadnicy
- 15 Osłona
- 16 Kluczek
- 17 Zderzak zębata
- 18 Wyłącznik
- 19 Bezpiecznik
- 20 Osłona prowadnicy łańcucha
- 21 Miarka poziomu oleju

PIKTOGRAMY RAMY

Piktogramy wymienione na opakowaniu produktu:

- a) Wartości zasilania
- b) Pobór mocy
- c) Prędkość łańcucha przy zerowym obciążeniu
- d) Długość prowadnicy

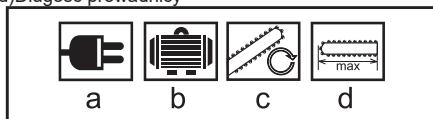

UŻYCIEM I OBSŁUGA

MONTAŻ PROWADNICZY I ŁAŃCUCHA

mONTAŻ Pr OWADNIC Y I ŁAŃC Uc HA

Sprawdzić, czy opakowanie zawiera:

- Zestaw rękojeści głównej
- Prowadnicę
- Osłonę prowadnicy
- Łańcuch

Jeśli brakuje któregokolwiek z powyższych elementów, należy skontaktować się ze sprzedawcą i poprosić o wymianę.

MONTAŻ PROWADNICZY I ŁAŃCUCHA

Prowadnica i łańcuch są dostarczane oddzielnie.

1. Przed rozpoczęciem montażu należy się upewnić, że pilarka jest odłączona od zasilania.
2. Usunąć osłonę koła łańcuchowego.
3. Przed montażem prowadnicy i łańcucha sprawdzić kierunek cięcia zębów. Kierunek cięcia jest wskazany na osłonie.
4. Prowadnicę trzymać pionowo, końcówką do góry i włożyć łańcuch. Zacząć z góry prowadnicę.
5. Prowadnicę z łańcuchem włożyć do kołka prowadzącego.
6. Nałożyć łańcuch tnący na koło łańcuchowe i upewnić się, że jest prawidłowo zamontowany. Prowadnicę z łańcuchem zabezpieczyć.
7. Osłonę koła łańcuchowego włożyć z powrotem i zabezpieczyć za pomocą śruby zabezpieczającej. Uwaga: Dokręcić mocno śrubę zabezpieczającą, aż po ustawieniu napięcia łańcucha!

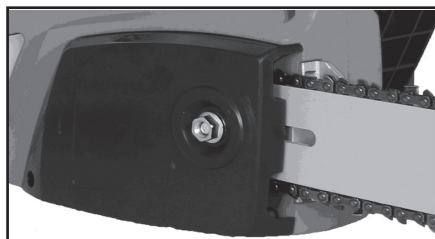
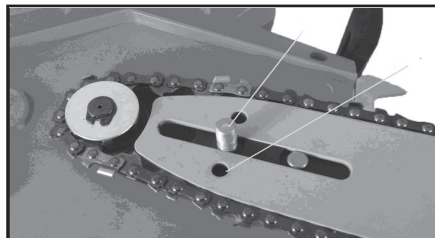

Naciąg łańcucha pilarki

Zawsze wyciągnąć wtyczkę z gniazdka przed wszelkimi pracami z urządzeniem! Nosić rękawice robocze! Upewnić się, że łańcuch tnący znajduje się w rowku prowadnicy (8)! Obracać śrubę naprężającą łańcucha (6) zgodnie z ruchem wskazówek zegara, aby dociągać łańcuch, zwalniać łańcuch w kierunku przeciwnym do ruchu wskazówek zegara.

Ponownie sprawdzić napięcie łańcucha, nie dociągać zbyt mocno łańcucha. W stanie zimnym luz łańcucha w środku prowadnicy powinien wynosić około 3 mm. Wszystkie ogniwa łańcucha muszą leżeć w rowku prowadnicy.

Pod wpływem ciepła łańcuch tnący rozciągnie się i rozluźni. Aby zapobiec ślizganiu się łańcucha z rowka prowadnicy, łańcuch tnący musi być dokręcony. Gdy łańcuch tnący jest dociągany w stanie ciepłym, należy go poluzować po cięciu, ponieważ po ochłodzeniu łańcuch lekko się skraca, a co za tym idzie, nadmiernie napina.

Nowy łańcuch tnący musi najpierw działać przez około 5 minut. Na tym etapie bardzo ważne jest smarowanie łańcucha. Po dotarciu sprawdzić napięcie łańcucha i dociągnąć, jeśli to konieczne.

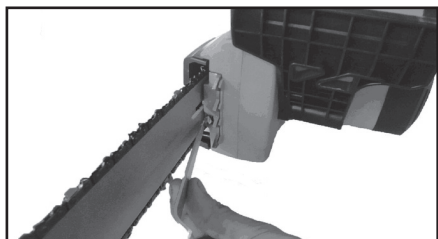

Uzupełnienie oleju łańcuchowego

Aby zapobiec przedostawaniu się zanieczyszczeń do zbiornika, przed otwarciem należy wyczyścić korek zbiornika oleju (3). Za pomocą miarki (21) sprawdzić zawartość zbiornika oleju na czas cięcia. Po uzupełnieniu oleju zamknąć zbiornik oleju i mocno dokręcić korek (3). Wyrzucić rozlane resztki oleju.

Smarowanie łańcucha

Aby uniknąć nadmiernego zużycia łańcucha tnącego i prowadnicy, muszą one być wystarczająco smarowane podczas działania. Smarowanie odbywa się automatycznie. Nigdy nie pracować bez smarowania łańcucha. bez smarowania prowadnicy i łańcucha wystąpią poważne uszkodzenia. Dlatego ważne jest sprawdzenie smarowania łańcucha miarką oleju przed każdym użyciem. Nigdy nie używać pilarki, gdy poziom oleju jest poniżej znaku minimum.

Uwagi: 150 ml może wystarczyć na 10 min. Podczas uzupełniania nie wolno rozlać oleju na pilarkę i należy się upewnić, że nie ma kurzu itp. w otworze przed otwarciem korka. Przed użyciem należy się upewnić, że zbiornik oleju jest pełny. Po zakończeniu

cięcia sprawdzić poziom oleju na widocznej miarce.

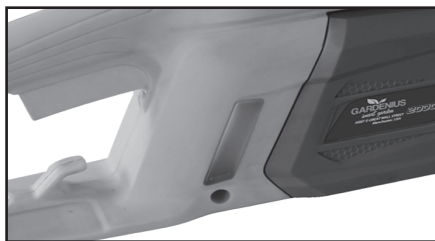

Sprawdzanie smarowania automatycznego

Sprawdzić smarowanie automatyczne łańcucha i miarkę oleju przed rozpoczęciem pracy. Włączyć pilarkę i trzymać ją nad podłogą jasnego koloru. Zwracać uwagę, aby pilarka niczego nie dotykała. ziemi. Ze względów bezpieczeństwa najlepiej zachować odległość co najmniej 20 cm. Gdy widać ślady oleju na podłodze, system smarowania łańcucha działa poprawnie. Jeśli ślady oleju nie pojawiają się, wyczyść spust oleju, otwór do smarowania (14) i kanałek oleju.

Smary łańcuchowe

Żywotność łańcuchów tnących i prowadnic zależy w dużej mierze od jakości używanych smarów. Zabrania się używania starego oleju! Używać tylko ekologicznych olejów. Przechowywać olej do łańcuchów tylko w opakowaniach zgodnych z odpowiednimi przepisami.

Prowadnica łańcucha

Prowadnica (8) jest narażona na ekstremalne zużycie końcówki i dolnej krawędzi. Aby zapobiec jednostronnemu zużyciu i uszkodzeniom, obracaj prowadnicę (8) za każdym razem, gdy ostrzysz łańcuch.

Rozeta łańcucha

Rozeta łańcucha (12) narażona jest na ekstremalne zużycie. Jeśli zauważysz duże zużycie zębów, rozeta łańcucha musi zostać wymieniona. Zużyta rozeta łańcucha skraca żywotność pilarki. Wymień rozetę łańcucha w specjalistycznym warsztacie.

Osona łańcucha

Osona łańcucha (20) musi być zamontowana na prowadnicę z łańcuchem zaraz po zakończeniu pracy z piłą i podczas przewozu.

Hamulec łańcucha

W przypadku odrzutu hamulec łańcucha aktywowany jest przez przednią osłonę ręki (2). Przednia osłonę ręki (2) jest dociskana do przodu przez grzbiet dłoni, co powoduje hamowanie łańcucha, zatrzymanie pilarki i szybsze zatrzymanie silnika w ciągu 0,10 s.

Zwolnienie hamulca łańcucha

Aby móc ponownie korzystać z pilarki, hamulec łańcucha musi zostać zwolniony. Najpierw należy wyłączyć pilarkę. Następnie przesunąć przednią osłonę ręki (2) z powrotem w położenie pionowe, aż będzie na swoim miejscu. Hamulec łańcucha jest teraz w pełni sprawny.



Ostrzenie łańcucha tnącego

Łańcuch tnący można szybko i dokładnie naostrzyć w wyspecjalizowanych serwisach, w których można również uzyskać narzędzia do ostrzenia łańcucha, które umożliwiają dokładne jego naostrzenie. Zawsze postępować zgodnie z instrukcjami dotyczącymi ostrzenia.

Zachowaj ostrożność przy pracy z narzędziami do ostrzenia. Utrzymuj je ostre i czyste, aby móc dobrze i bezpiecznie pracować. Stosować się do instrukcji konserwacji i wymiany łańcucha.

OSTRZEŻENIE: Zawsze należy nosić okulary ochronne, ochronniki słuchu, rękawice ochronne i odpowiednie ubrania robocze i obuwie.

Włączenie

Pilarkę używać z odpowiednim przedłużaczem, który ma zalecaną izolację i zaprojektowany jest do użytku na zewnątrz (przewody z odpowiednią izolacją) i który pasuje do wtyczki urządzenia. Przytrzymaj przedni rękójść (1) lewą ręką i tylną rękójść (10) prawą ręką. Aby uruchomić pilarkę, naciśnij jednocześnie blokadę zabezpieczającą (19) i przełącznik (18). Sprawdzić, czy hamulec łańcucha działa prawidłowo. Gdy łańcuch nie działa, konieczne jest zwolnienie hamulca łańcucha na przedniej osłonie ręki (2).

Uważnie przeczytać rozdział "Hamulec łańcucha" i "Zwolnienie hamulca łańcucha."

Po uruchomieniu pilarka natychmiast zacznie pracować z najwyższą prędkością.

Wyłączenie:

Zwolnić wyłącznik (18). Pilarkę należy położyć aż po tym, gdy łańcuch przestanie się obracać! Zawsze należy czyścić łańcuch piły i prowadnicę po pracy z piłą. Nalożyć osłonę prowadnicy.



Kontrola pilarki łańcuchowej

Sprawdzić urządzenie, czy nie jest uszkodzone. Sprawdzić elementy bezpieczeństwa przed ponownym użyciem urządzenia. Upewnij się, że urządzenie nie jest uszkodzone, jest w dobrym stanie technicznym, ponieważ jakiegokolwiek lekkie uszkodzenie może spowodować poważne obrażenia. Upewnij się, że ruchome części urządzenia działają prawidłowo. Wszystkie części muszą być prawidłowo zmontowane i spełniać wszystkie warunki prawidłowej pracy urządzenia. Wszelkie uszkodzone elementy bezpieczeństwa i części muszą być naprawione lub wymienione przez wyspecjalizowaną firmę serwisową, o ile nie jest to niezgodne z niniejszą instrukcją.

Przewożenie pilarki łańcuchowej

Zawsze wyciągaj wtyczkę z gniazda przed przewożeniem pilarki łańcuchowej i zamontuj osłonę łańcucha na prowadnicę. Podczas dłuższego cięcia, należy wyłączyć pilarkę między poszczególnymi cięciami. Uwagi dot. pracy i odrzutu (patrz Urazów można uniknąć, nie należy ciąć końcówką prowadnicy, ponieważ może to spowodować gwałtowny skok pilarki do tyłu. Podczas pracy z piłą należy używać wszystkich określonych ochronnych akcesoriów roboczych i odzieży ochronnej.

Upewnij się, że tarcica jest mocno zamocowana. Użyj zacisków, aby zapobiec przesuwaniu się tarcicy. To również ułatwia obsługę urządzenia oboma rękami.

Odrzut to ruch prowadnicy łańcucha w górę lub w dół, który może wystąpić, gdy końcówka łańcucha pilarki wejdzie w kontakt z przeszkodą. Odrzut powoduje, że pilarka zachowuje się w sposób niekontrolowany i niesie ryzyko poważnych obrażeń. Nie wolno przecinać luźnym lub tępym łańcuchem. Niedostatecznie ostrzony łańcuch zwiększa ryzyko odrzutu. Nigdy nie ciąć na wysokości powyżej barku.

WSKAZÓWKI DOTYCZĄCE UŻYWANIA PILARKI ŁAŃCUCHOWEJ

Cięcie drewna

Podczas cięcia drewna należy postępować zgodnie z instrukcjami bezpieczeństwa oraz w następujący sposób: należy się upewnić, że drewno, które chcesz ciąć, nie może się ześlizgnąć. Zamocuj krótkie kawałki drewna przed cięciem. Przecinać tylko drzewo i drewniane przedmioty. Podczas cięcia należy uważać, aby nie dotknąć pilarką kamieni lub gwoździ, ponieważ mogą one zostać wyrzuczone i spowodować obrażenia oraz mogą uszkodzić łańcuch tnący. Nie należy dopuścić, aby włączona pilarka dotykała ogrodzenia z drutu i ziemi. Podczas odcinania gałęzi należy podeprzeć pilarkę, jeśli jest możliwe i nie przecinać końcówką łańcucha.

Należy zwracać uwagę na przeszkody, takie jak pnie, korzenie, rowy i nierówności, aby nie stracić równowagi.

Nie zapomnieć:

Pilarka łańcuchowa musi działać z pełną mocą, zanim dojdzie do kontaktu z drewnem!

Aby wyłączyć pilarkę: naciśnij blokadę zabezpieczającą (19) i przełącznik (18). Umieść najniższy ząb zderzaka

(17) na drewnie. Podnieś pilarkę tylną rękojeścią (10) i możesz ciąć drewno. Pociągnij pilarkę łańcuchową lekko do tyłu i umieść ząb (17) w dół.

Jak pracować z pilarką łańcuchową

! Sprawdź, że pilarka jest w idealnym stanie przed każdym rozpoczęciem pracy. Szczególnie ważne jest upewnienie się, że prowadnica jest odpowiednio zamocowana, że łańcuch jest odpowiednio napięty i że hamulec łańcucha działa prawidłowo.

Przed pierwszym użyciem pilarki zaleca się cięcie pnia na stojaku lub solidnym podparciu.

! Podczas pracy z pilarką łańcuchową należy zadbać o to, aby przedłużacz nie znajdował się w pobliżu łańcucha pilarki.

Cięcie pni, gałęzi itp.

Podczas cięcia drewna pilarką łańcuchową lewe ramię powinno być prawie rozciągnięte. Należy tak prowadzić pilarkę, aby żadna część ciała nie wystawała za oś X prowadzącą przez prowadnicę.

Naciśnij zderzak zębaty (17) znajdujący się na pilarence na drewno, a dopiero potem rozpocznij cięcie, trzymając piłę za rękojeść (1) i podnosząc regulowaną tylną rękojeść. Jeśli nie można przeciąć drewna za jednym pociągnięciem, delikatnie dociśnij rękojeść (1) i kontynuuj cięcie, pociągnij lekko pilarkę do tyłu, następnie użyj zderzaka zębatego nieco niżej i zakończ cięcie, podnosząc regulowaną rękojeść.

Jeszcze podczas pracy łańcucha, wyciągnij pilarkę z miejsca cięcia.

Jeśli przecinasz drewno leżące na ziemi, nie pozwól, aby łańcuch przeciął ziemię pod tarcicą: natychmiast zostań stępiony.

Jeśli cięte są leżące na skarpach pnie, stój zawsze stać nad nimi.

Po zakończeniu cięcia poczekaj, aż łańcuch tnący zostanie zatrzymany. Przed przejściem z jednego drzewa na drugie, zawsze wyłączaj silnik.

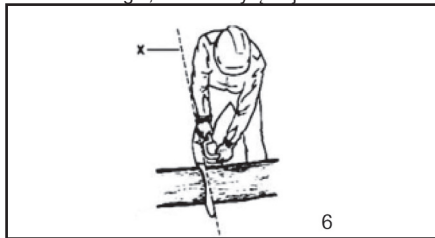

Okrzesywanie drzew

Podczas okrzyszowania drzew zawsze należy ciąć od góry w dół, aby gałęzie mogły spadać. Czasami jednak dobrze jest naciąć gałąź od dołu.

Jeśli jest to w ogóle możliwe, pilarka powinna opierać się o pień drzewa podczas okrzyszowania gałęzi.

! Nigdy nie próbuj przecinać gałęzi końcówką prowadnicy.

! Zachowaj szczególną ostrożność podczas okrzyszowania gałęzi, które są naprężone i mogą wystrzelić i uderzyć.

Uwaga niebezpieczne sytuacje:

Rys. 12-1: Górna część pnia jest naprężona: Niebezpieczeństwo: Pień się podniesie!

Rys. 12-2: Dolna część pnia jest naprężona: Niebezpieczeństwo Drzewo przesunie się w dół!

Rys. 12-3: Grube pnie niebezpieczeństwo: Drzewo poruszy się nieoczekiwanie i z wielką siłą!

Rys. 12-4: Obie części pnia są naprężone niebezpieczeństwo: Drzewo poruszy się na boki!

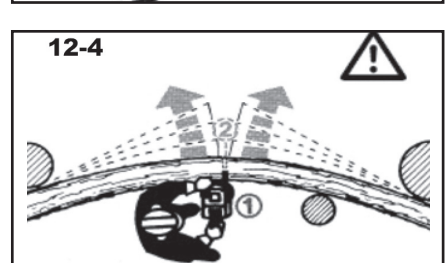
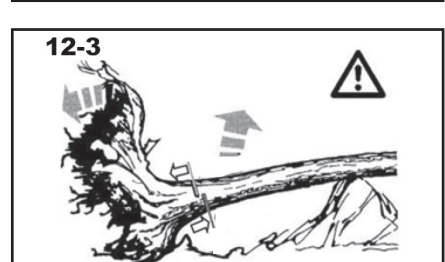
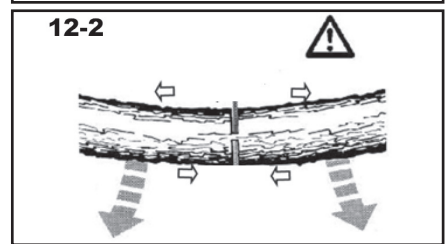
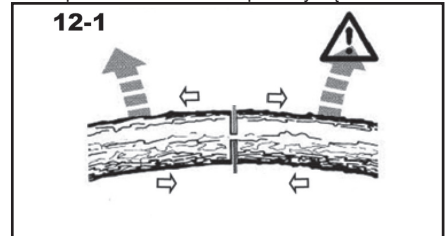

Ścinka drzewa

OSTRZEŻENIE: Ścinka drzew jest niebezpieczna i wymaga praktyki. Jeśli jesteś początkującym operatorem, nie próbuj uczyć się samemu, ale przejdź profesjonalne szkolenie.

OSTRZEŻENIE: Ta pilarka łańcuchowa może być

używana tylko do cięcia drzew o średnicy mniejszej niż długość prowadnicy.

! Przed rozpoczęciem cięcia, operator musi wiedzieć, gdzie spadnie drzewo i upewnić się, że nie leży tam nic, co mogłoby zostać uszkodzone przez drzewo, takie jak linia energetyczna lub budynek. Żadna osoba ani zwierzę nie powinno przebywać w okręgu 2 i ½ długości danego drzewa.

! Powinny zostać ustalone dwie drogi ewakuacji, każda z

nich powinna otwierać się pod kątem 45° w kierunku przeciwnym do kierunku planowanego spadnięcia drzewa. Te drogi ewakuacyjne muszą być wolne i bez przeszkód.

Najpierw trzeba wykonać rżaz podcinający, który określi kierunek upadku drzewa. Rżaz podcinający należy wykonać najpierw pod kątem w dół, a następnie poziomo w poprzek pnia, dopóki nie napotka pierwszego cięcia od góry (rys. 7). Głębokość rżazu powinna wynosić około jednej czwartej średnicy pnia.

Końcowe cięcie drzewa powinno prowadzić nieco powyżej podstawy dna rżazu. To cięcie nie powinno być całkiem zakończone, ale powinien pozostać nienaruszony pas drewna, aby mógł się złamać, w przeciwnym razie pień może upaść w niekontrolowany sposób. Pas drewna w zalomie powinien mieć szerokość około jednej dziesiątej średnicy pnia.

We właściwym czasie należy wstawić kliny do ciętego drzewa. Te powinny być tylko z drzewa, aluminium lub tworzywa sztucznego, nie z żeliwa lub stali.

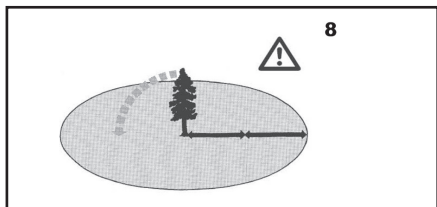
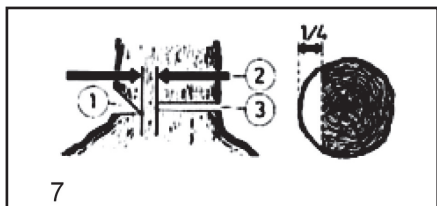

Wycinka drzew jest niebezpieczna i wymaga praktyki. Jeśli jesteś początkującym lub niedoświadczonym operatorem, nie próbuj uczyć się samemu, ale przejdź profesjonalne szkolenie.

Nie wycinać drzew

1. Jeśli nie można rozróżnić szczegółów w strefie niebezpiecznej, na przykład z powodu mgły, deszczu, śniegu lub chmur.

2. Jeżeli nie można wiarygodnie określić kierunku spadnięcia drzewa z powodu wiatru lub podmuchu

wiatru.

Aby ściąć drzewo, należy włożyć klin do tylnego cięcia. Po zakończeniu tylnego cięcia należy uważać na spadające gałęzie.

CZYSZCZENIE I KONSERWACJA

! Przed czyszczeniem i konserwacją należy zawsze wyciągnąć przewód zasilający urządzenia z gniazda.

1. Wentylatory chłodzące na pokrywach silnika powinny być czyste i nieosłonięte.

2. Konserwację przeprowadzać tylko w sposób opisany w niniejszej instrukcji.

3. Wszelka inna konserwacja może być wykonywana tylko przez serwis specjalistyczny.

4. W żaden sposób nie modyfikować piły łańcuchowej, ponieważ może to zagrażać bezpieczeństwu operatora.

5. Nigdy nie używać narzędzi z uszkodzonymi przełącznikami.

6. Jeśli wystąpi usterka urządzenia, nawet jeśli uważnie jest przeprowadzana regularna konserwacja i kontrola, zalecamy naprawę w serwisie.

7. W przypadku jakichkolwiek pytań i zamawiania części zamiennych skontaktuj się z centrum serwisowym.

Łańcuchy

! Praca z tymym łańcuchem powoduje szybkie zużycie łańcucha, prowadnicy i łańcuchowego koła napędu, a nawet może doprowadzić do pęknięcia łańcucha.

! Wskazane jest, aby łańcuch był naostrzony w specjalistycznym serwisie.

Odpowiednie kąty na zębach łańcucha to: dodatkowy kąt na stronie bocznej 85°, Kąt na stronie wierzchołkowej 60°, Górna strona 30°.

do ostrzenia łańcucha należy użyć okrągłego pilnika o średnicy 4 mm.

Prowadnica

Dolna krawędź prowadnicy jest narażona na stosunkowo duże obciążenie, dlatego po każdym ostrzeniu łańcucha należy odwrócić ją, a rowek w prowadnicy i otwory do smarowania (14) należy oczyścić.

Koło napędowe łańcucha

Jeżeli zęby na kole łańcuchowym (12) wykazują jakiegokolwiek oznaki zużycia, koło łańcuchowe należy wymienić. Koło łańcuchowe powinno się zmieniać przy każdej drugiej wymianie łańcucha.

Szczotki węglowe

Urządzenie wyłączające pilarki automatycznie wyłącza silnik, gdy szczotki węglowe są mocno zużyte. Szczotki węglowe powinny zostać zmienione przez specjalistę, który posiada niezbędny sprzęt. Przy tej okazji pilarka może być dokładnie sprawdzona.

Przechowywanie podczas długiego nieużywania

Nie przechowywać urządzenia w miejscu, gdzie jest wysoka temperatura. Jeśli jest to możliwe, przechowywać urządzenie w miejscu o stałej temperaturze i wilgotności.

ROZWIĄZANIE PROBLEMÓW

Usterka	Przyczyna	naprawa
Silnik nie działa	Przerwy w dpoprowadzeniu napięcia elektrycznego Usterka wyłącznika	Sprawdzić wtyczkę, przewód i gniazdko Uszkodzony przewód: naprawić w specjalistycznym serwisie. Zakazane jest łączenie przewodów za pomocą taśmy izolacyjnej. Uszkodzone przełączniki muszą zostać wymienione przez specjalistyczny serwis
Łańcuch się nie porusza	Hamulec łańcucha	Sprawdzić hamulec łańcucha, zwolnić go, jeśli potrzeba
Słaba moc podczas cięcia	Tępy łańcuch Źle nałożony łańcuch Napięcie elektrycznego łańcucha	Naostrzyć łańcuch Upewnić się, że łańcuch jest prawidłowo nałożony Sprawdzić napięcie łańcucha
Podczas cięcia nastają trudności	Napięcie łańcucha	Sprawdzić napięcie łańcucha
Łańcuch wypada z prowadnicy	Smarowanie łańcucha	Sprawdzić poziom oleju Sprawdzić smar łańcucha

DANE TECHNICZNE

Napięcie wejściowe	230 V
częstotliwość wejściowa	50 Hz
Pobór mocy	1800 W
Długość prowadnicy tnącej	350 mm
maksymalna średnica cięcia	325 mm
Prędkość łańcucha przy obciążeniu zerowym	13 m/s
czas zatrzymania łańcucha	0,12 s
ciężar	4,2 kg
Stopień ochrony	II.
r ozstaw łańcucha	9,525mm / 3/8"
g rubość łańcucha	1,27mm / 0,05"
Liczba ogniw łańcucha	52

Poziom ciśnienia akustycznego mierzony zgodnie z EN 60745:

LpA (ciśnienie akustyczne)	97,2 db (A)	KpA=3
LWA (moc akustyczna)	110,2 db (A)	KwA=3

Należy podjąć odpowiednie środki, aby chronić swój słuch! Używać środków ochrony słuchu zawsze, gdy ciśnienie akustyczne przekracza 80 db (A).

Ważona wartość skuteczna przyspieszenia zgodnie z EN 60745:

Przednia rękojeść	6.982 m/s ² K=1,5
-------------------	------------------------------

Ostrzeżenie: Wartość wibracji w trakcie aktualnego użycia elektrycznego narzędzia ręcznego może różnić się od deklarowanej wartości w zależności od sposobu, w jaki narzędzie jest użyte oraz w zależności od następujących okoliczności: sposób

użycia narzędzia elektrycznego i rodzaj ciętego lub przewiercanego materiału, stan narzędzia i sposób jego konserwacji, poprawność wyboru wykorzystanych przyrządów oraz zabezpieczenie ich ostrości i dobrego stanu, wytrzymałość uchwytu rękojeści, użycie urządzeń antywibracyjnych, zgodność użycia narzędzia elektrycznego z celem, dla którego było projektowane, przebieg pracy zgodny ze wskazówkami producenta. Jeśli narzędzie będzie używane nieoprawnie, może wystąpić syndrom trzęsienia ręki-ramienia. Ostrzeżenie: aby osiągnąć dokładniejsze wyniki należy wziąć pod uwagę stopień oddziaływania wibracji w konkretnych warunkach we wszystkich trybach pracy, a więc czas, w którym ręczne narzędzie jest wyłączone poza okresem pracy oraz czas, w którym działa bez obciążenia, więc nie wykonuje pracy. Może to wyraźnie obniżyć poziom ekspozycji w trakcie całego cyklu pracy. Minimalizuj ryzyko wpływu drgań - używaj ostrych dłut, wiertel i noży. Konserwuj narzędzie zgodnie z niniejszą instrukcją i zapewnij dokładne smarowanie.

Przy regularnym użytkowaniu narzędzia, zainwestuj w wyposażenie antywibracyjne. Nie używaj narzędzia przy temperaturach niższych niż 10 °C.

Swoją pracę zaplanuj tak, by zadania z wykorzystaniem elektrycznego narzędzia produkującego duże wstrząsy była rozłożona na kilka dni.

Zastrzegamy prawo do zmian.

OCHRONA ŚRODOWISKA NATURALNEGO O PRZETWARZANIU ODPADÓW



Narzędzia elektryczne, osprzęt i opakowania powinny zostać przekazane do odzysku odpadów, które nie zagrażają środowisku naturalnemu.

Nie wyrzucaj narzędzi elektrycznych do domowych odpadów!

Zgodnie z dyrektywą europejską WEEE (2012/19/EU) o starych urządzeniach elektrycznych i elektronicznych i jej realizacji w krajowych prawodawstwach, nieużyteczne elektronarzędzie musi zostać oddane do miejsca zakupu podobnego narzędzia lub w dostępnych miejscach zbierających i likwidujących elektronarzędzia. W ten sposób dostarczone narzędzia elektryczne, zostaną zgromadzone, rozbrane i przekazane do odzysku odpadów, który nie zagraża środowisku naturalnemu.

GWARANCJA

W dołączonym materiale znajdziesz specyfikację warunków gwarancyjnych.

Data produkcji

Data produkcji jest włączana do numeru seryjnego na etykiecie produktu.

Numer seryjny ma format Or D-YY-mm-SER I, gdzie Or D to numer zamówienia, YY to rok produkcji, MM to miesiąc produkcji, SER I to numer seryjny produktu

ALLGEMEINE SICHERHEITSHINWEISE

Lesen Sie diese Sicherheitsvorschriften eingehend durch, behalten sie im Gedächtnis und aufbewahren sie.

HINWEIS: Beachten Sie beim Umgang mit elektrischen Maschinen und Elektrowerkzeugen die folgenden Sicherheitshinweise zum Schutz vor Stromschlägen, Personenschäden und Brandgefahr. Der Begriff "Elektrowerkzeug" wird in allen folgenden Anweisungen verwendet und bezeichnet sowohl Elektrowerkzeuge (mit Netzkabel) als auch batteriebetriebene Werkzeuge (ohne Netzkabel).

Bewahren Sie alle Verwarnungen und Hinweise für künftigen Gebrauch

1. Arbeitsumfeld

a) Halten Sie den Arbeitsbereich im sauberen Zustand aufrecht und achten Sie auf ausreichende Beleuchtung. Unordnung und dunkle Ecken auf dem Arbeitsplatz sind häufige Unfallquellen. Räumen Sie das Werkzeug auf, das Sie gerade nicht nutzen.

b) Verwenden Sie keine Elektrowerkzeuge in einer Umgebung, in der Brand- oder Explosionsgefahr besteht, d.h. dort, wo sich brennbare Flüssigkeiten, Gase oder Staub befinden. Das Elektrowerkzeug erzeugt einen Funkenneffekt am Kommutator, der zur Staub- oder Dampfentzündung führen kann.

c) Bei der Verwendung von elektrischen Werkzeugen verhindern Sie, dass Unbefugte, insbesondere Kinder, auf den Arbeitsbereich zugreifen können! Wenn Sie gestört sind, können Sie die Kontrolle über die durchgeführte Tätigkeit verlieren. Lassen Sie auf keinen Fall das Elektrowerkzeug ohne Aufsicht. Verhindern Sie den Tieren den Zugang zu Elektroanlagen.

2. Elektrische Sicherheit

a) Die Gabel des Netzkabels am Elektrowerkzeug muss der Steckdose entsprechen. Ändern Sie niemals die Gabel zum Werkzeug, das auf der Gabel des Netzkabels einen Erdungsstift hat, verwenden Sie keine Gabelungen oder sonstige Adapter. Unbeschädigte Gabeln und entsprechende Steckdosen reduzieren die Gefahr des Stromschlags. Beschädigte oder verschlaufene Versorgungs-kabel erhöhen die Unfallgefahr des Stromschlags. Ein beschädigtes Netzkabel ist gegen ein neues zu ersetzen, das im autorisierten Service oder beim Importeur erhältlich ist.

b) Vermeiden Sie den Körperkontakt mit den geerdeten Gegenständen, wie z. B. Rohrleitungen, Körper der Zentralheizung, Herde und Kühlschränke. Stromschlag-Gefahr ist größer, wenn Sie auf dem Boden stehen.

c) Setzen Sie die Elektrowerkzeuge nicht dem Regen, der Feuchtigkeit oder Nässe aus. Berühren Sie die Elektrowerkzeuge niemals mit nassen Händen. Waschen Sie das Elektrowerkzeug niemals unter fließendem Wasser und tauchen Sie es nicht ins Wasser.

d) Verwenden Sie das Netzkabel zu keinem anderen, als dem vorgesehenen Zweck. Tragen und ziehen Sie das Elektrowerkzeug nie mit dem Netzkabel. Ziehen Sie die Gabel aus der Steckdose nicht mit dem Kabelzug aus. Vermeiden Sie mechanische Beschädigung der elektrischen Kabel durch scharfe oder heiße Gegenstände.

e) Das elektrische Werkzeug wurde ausschließlich für Wechselstrom hergestellt. Überprüfen Sie immer, ob die elektrische Spannung mit den Angaben auf dem Typenschild des Werkzeugs übereinstimmt.

f) Arbeiten Sie niemals mit Werkzeug mit beschädigtem Kabel oder beschädigter Gabel, mit Werkzeug, das auf den Boden gefallen ist und ist wie auch immer beschädigt.

g) Überzeugen Sie sich, dass die technischen Parameter des Verlängerungskabels den Angaben auf den Werkzeug-Typenschild entsprechen. Wenn Sie das Werkzeug draußen verwenden, benutzen Sie das Kabel für Verwendung im Freien. Das Kabel auf den Verlängerungsspulen muss aufgerollt werden, sonst kommt es zu seiner Überhitzung.

h) Wenn das Elektrowerkzeug in feuchten Räumen oder im Freien verwendet wird, darf es nur verwendet werden, wenn es an Stromkreis mit Fehlerstromschutzschalter (FSO mA). Angeschlossen ist. Verwendung des Stromkreises mit einem Schutzschalter (RCD) reduziert das Risiko des Stromschlags.

i) Handeltorker / Werkzeug halten Sie ausschließlich auf isolierter Fläche für Anfassen, weil es beim Betrieb zum Kontakt des Schneide- oder Bohrzubehörs mit einem verdeckten Leiter oder mit dem Netzkabel des Werkzeugs kommen kann.

3. Sicherheit der Personen

a) Bei Verwendung des Elektrowerkzeugs seien Sie vorsichtig und widmen Sie der ausgeübten Tätigkeit maximale Aufmerksamkeit. Konzentrieren Sie sich auf die Arbeit. Arbeiten Sie mit dem Elektrowerkzeug nicht, wenn Sie müde oder unter dem Einfluss von Drogen, Alkohol oder Medikamenten sind. Schon ein Moment der Unachtsamkeit beim Gebrauch von Elektrowerkzeugen kann zu ernsthaften Verletzungen führen. Während der Arbeit mit dem Elektrowerkzeug essen Sie nicht, trinken Sie nicht und rauchen Sie nicht.

b) Verwenden Sie die Schutzmittel. Tragen Sie immer den Augenschutz. Verwenden Sie eine Schutzausrüstung, die Ihrer Arbeit entspricht. Die Schutzausrüstung wie Atemschutzmaske, rutschfeste Sicherheitsschuhe, Kopfschutz oder Gehörschutz, die in Übereinstimmung mit den Arbeitsbedingungen verwendet werden, verringern das Risiko von Personen-Verletzungen.

c) Vermeiden Sie unbeabsichtigte Einschaltung des Werkzeugs. Übertragen Sie nicht Werkzeug, das an Stromnetz angeschlossen ist, mit dem Finger an dem Schalter oder an dem Auslöser. Vor dem Anschluss an Stromnetz vergewissern Sie sich, dass der Schalter oder der Auslöser in der Position "AUS" sind. Übertragung des Werkzeugs mit dem Finger an dem Schalter oder Einschub der Gabel vom Werkzeug in die Steckdose mit dem eingeschalteten Schalter kann schwere Unfälle verursachen.

d) Vor Einschaltung des Werkzeugs entfernen Sie alle Einstellschlüssel und Werkzeuge. Der Einstellschlüssel oder das Werkzeug, das zum Drehen des Elektrowerkzeugs befestigt ist, kann Personenverletzung verursachen.

e) Halten Sie immer eine stabile Körperhaltung und Gleichgewicht. Arbeiten nur dort, wohin Sie sicher reichen können. Überschätzen Sie niemals Ihre eigene Kraft. Verwenden Sie kein Elektrowerkzeug, wenn Sie müde sind.

f) Tragen Sie geeignete Kleidung. Tragen Sie Arbeitskleidung. Tragen Sie keine lose Kleidung und keinen Schmuck. Achten Sie darauf, dass Ihr Haar, Ihre Kleidung, Handschuhe oder Körperteile nicht zu nahe der Dreh- oder Heizeile des Elektrowerkzeugs sind.

g) Schließen Sie den Staubsauger an. Wenn es das Werkzeug ermöglicht, schließen Sie eine Einrichtung für Auffangen oder Absaugung des Staubs an und stellen Sie sicher, dass sie richtig angeschlossen und verwendet wird. Der Einsatz dieser Einrichtung kann die Gefahr beschränken, die durch Staub entsteht.

h) Befestigen Sie das Werkstück. Verwenden Sie die Tischklammer oder einen Schraubstock für Befestigung des Teils, den Sie bearbeiten.

i) Verwenden Sie das Elektrowerkzeug nicht, wenn Sie unter Einfluss von Alkohol, Drogen, Medikamenten oder anderen Rausch- oder Suchtmitteln sind.

j) Diese Einrichtung ist nicht für Verwendung von Personen und Kindern mit verminderten physischen oder geistigen Fähigkeiten oder mit ungenügenden Erfahrungen und Kenntnissen vorgesehen, wenn diese nicht unter Aufsicht sind oder wenn sie bzgl. Verwendung der Anlage von einer für deren Sicherheit beauftragten Person nicht unterwiesen wurden. Kinder müssen sich unter Aufsicht befinden, um sicherzustellen, dass sie mit der Einrichtung nicht spielen.

4. Verwendung des Elektrowerkzeugs und dessen Wartung

a) Das Elektrowerkzeug ist bei jedem Problem während der Arbeit, vor jeder Reinigung oder Wartung, bei jeder Verlegung und nach Beendigung der Arbeit vom Stromnetz abzuschalten! Arbeiten Sie niemals mit beschädigtem Elektrowerkzeug.

b) Wenn das Werkzeug ungewöhnliche Geräusche oder Geruch gibt, beenden Sie sofort die Arbeit.

c) Überlasten Sie das Elektrowerkzeug nicht. Das elektrische Werkzeug wird besser und sicherer arbeiten, wenn Sie es mit der vorgegebenen Drehzahl betreiben werden. Verwenden Sie das richtige Werkzeug, das für die jeweilige Tätigkeit vorgesehen ist. Das richtige Werkzeug wird die Arbeit besser und sicherer ausüben, für die es konstruiert wurde.

d) Verwenden Sie kein Elektrowerkzeug, das mit dem Betätigungsschalter nicht sicher ein- und auszuschalten ist. Die Verwendung so eines Werkzeugs ist gefährlich. Fehlerhafte Schalter müssen vom zertifizierten Service repariert werden.

e) Schalten Sie das Werkzeug vom Stromnetz ab, ehe Sie mit seiner Einrichtung mit Austausch des Zubehörs oder mit Wartung beginnen. Diese Maßnahme verhindert seinen zufälligen Start.

f) Entsorgen Sie nicht benutzte Elektrowerkzeuge und bewahren Sie sie außerhalb der Reichweite von Kindern und unbefugten Personen auf. Elektrowerkzeuge in den Händen unerfahrener Benutzer gefährlich sein. Lagern Sie Elektrowerkzeuge an einem trockenen und sicheren Ort.

g) Halten Sie das Elektrowerkzeug im guten Zustand. Überprüfen Sie regelmäßig die beweglichen Teile und ihre Beweglichkeit. Überprüfen Sie, ob die Schutzabdeckungen oder andere Teile nicht beschädigt sind, die den sicheren Betrieb des Elektrowerkzeugs gefährden könnten. Wenn das Werkzeug beschädigt ist, muss es vor seinem nächsten Einsatz ordnungsgemäß repariert werden. Viele Unfälle sind durch schlecht gewartetes Elektrowerkzeug verursacht.

h) Halten Sie die Schneidewerkzeuge scharf und sauber. Richtig gewartete und angeschärfte Werkzeuge erleichtern die Arbeit, reduzieren die Verletzungsgefahr und die Arbeit damit kann man besser kontrollieren. Verwendung eines anderen Zubehörs als in der Bedienungsanleitung angezeigt, kann Werkzeugbeschädigung verursachen und eine Verletzungsursache sein.

i) Elektrowerkzeuge, Zubehör, Arbeitswerkzeuge usw. verwenden Sie gemäß diesen Anweisungen und in der für das jeweilige Elektrowerkzeug vorgeschriebenen Weise, unter Berücksichtigung der gegebenen Arbeitsbedingungen und der Art der auszuführenden Arbeiten. Die Verwendung des Werkzeugs zu anderen als den vorgesehenen Zwecken kann gefährliche Situationen hervorrufen.

5. Verwendung des Akkumulatorkwerkzeugs

a) Bevor Sie den Akku einlegen, überzeugen Sie sich, dass der Schalter in der Position „0-ausschaltet“ befindet. Das Einlegen des Akkumulators in ein eingeschaltetes Werkzeug kann gefährliche Situationen verursachen.

b) Zum Aufladen der Akkumulatoren verwenden Sie nur die vom Hersteller vorgeschriebenen Ladegeräte. Verwendung des Ladegeräts für einen anderen Akkumulatortyp kann seine Beschädigung sowie Brandentstehung verursachen.

c) Verwenden Sie immer nur die für das jeweilige Werkzeug vorgesehene Akkumulatoren. Verwendung von anderen Akkumulatoren kann Verletzungen oder Brandentstehung verursachen.

d) Wenn die Batterie nicht verwendet wird, lagern Sie sie getrennt von Metallgegenständen wie Klemmen, Schraubenschlüsseln, Schrauben und anderen kleinen Metallgegenständen, die dazu führen können, dass ein Batteriekontakt mit einem anderen verbunden wird. Kurzschluss des Akkumulators kann zu Verletzungen, Verbrennungen oder Feuer führen.

e) Behandeln Sie die Akkumulatoren schonend. Bei ungleichmäßiger Handhabung kann eine Chemikalie aus der Batterie austreten. Vermeiden Sie Kontakt mit dieser Substanz und wenn es trotzdem zum Kontakt kommt, waschen Sie die betroffene Stelle mit fließendem Wasser. Wenn die Chemikalie in die Augen gelangt, sofort einen Arzt aufsuchen. Die Chemikalie aus der Batterie kann zu schweren Verletzungen führen.

6. Service

a) Tauschen Sie keine Werkzeuteile aus, reparieren Sie das Werkzeug nicht selbst und greifen Sie in die Werkzeugkonstruktion nicht ein. Überlassen Sie die Reparatur des Werkzeugs qualifiziertem Personal.

b) Jede Reparatur oder Änderung des Produkts ohne Berechtigung von unserer Gesellschaft ist unzulässig (Unfall- oder Schadensgefahr).

c) Lassen Sie das Werkzeug immer in einem zertifizierten Service reparieren. Verwenden Sie nur Originalteile oder empfohlene Ersatzteile. Nur so können Sie Ihre Sicherheit und Sicherheit Ihres Werkzeugs sicherstellen.

ZUSÄTZLICHE SICHERHEITSVORSCHRIFTEN

Vor Anwendung lesen Sie bitte diese Sicherheitsvorschriften und bewahren Sie sie sorgfältig.

! - Dieses Symbol bezeichnet Verletzungsgefahr oder Beschädigung der Anlage.

! Beim Arbeiten mit der Kettensäge nutzen Sie Schutzhandschuhe, geeignetes Schuhwerk, Beinschützer und Augen- sowie Gehörschutz.

! Beim Risiko einer Kopfverletzung ist Schutzhelme zu nutzen. Beim Fällen und Sägen der Äste gefällter oder gefallener Bäume soll auch Gesichtsschutz genutzt werden.

! Vorsicht! Ziehen Sie den Dosenstecker aus der Steckdose immer vor der Überprüfung oder dem Einstellen der Kettenspannung, beim Kettenwechsel, beim Reparieren jedweder Störung sowie beim Übergang von einem Arbeitsbereich in einen anderen raus.

! Schalten Sie die Kettensäge nur ein, wenn Sie sie fest in Händen halten, fest auf den Beinen stehen und sich völlig sicher sind, dass weder die Führungsleiste noch die Kette mit einem Gegenstand in Kontakt sind.

! Halten Sie die Kettensäge immer nur mit beiden Händen fest (rechte Hand am hinteren Handgriff, linke Hand am vorderen Handgriff (1,A3,A4).

! nie oberhalb der Schulterebene sägen, wenn Sie am Leiter, auf dem Baum oder in jedweder anderen unstablen Position stehen.

! beim Sägen vom zerfallenen (modrigen) Holz seien Sie besonders vorsichtig, damit die Kette keine kleine Hackschnitzel mit sich zieht.

! Während Arbeitspausen ist die Säge so zu stellen, dass keine Verletzungsgefahr durch die Kette droht.

! Die Säge darf weder eine Unbefugte handhaben noch darf sie einer solchen Person ausgeliehen werden, die die Handhabung nicht beherrscht und mit dem Benutzen solches Gerätes und den sich davon ergebenden möglichen Risiken nicht vertraut gemacht wurde. Die Bedienungsanleitung soll immer mit der Säge übergeben werden.

! Nach dem Arbeitsende decken Sie die Führungsleiste und die Kette mit dem Schutzdeckel ab, der sich im Grundzubehör befindet.

Sollte sich die Kette beim Sägen mit der Oberseite der Führungsleiste einklemmen, kann sie in Richtung der Sägebedienung gepresst werden.

Aus diesem Grund sägen Sie mit der Unterseite der Führungsleiste möglichst immer, da sie in solchem Fall in Richtung zum Holz gepresst wird.

Mit größter Vorsicht gehen Sie beim Sägen vom zerfallenen Holz vor. Abgeschnittene Holzteile können in jedweder Richtung abgeschnellt werden und somit droht eine große Verletzungsgefahr. Beim Ansägen von Ästen führen Sie die Kette möglichst immer gegen den Stamm. Beim Sägen von Ästen droht großes Verletzungsrisiko, daher kann es nur eine geschulte Person durchführen.

Beim Ansägen von Ästen stehen Sie nie auf dem Stamm. Eine besondere Aufmerksamkeit widmen Sie gespannten Ästen. Sägen Sie nie über freihängende

Äste nach unten.

Benutzen Sie diese Kettensäge nie beim Arbeiten im Wald, d.h. zum Absägen von Ästen im Wald. Aufgrund Kabelleitung hat die Sägebedienung die erforderliche Beweglichkeit nicht und somit kann ihre Sicherheit nicht garantiert werden.

Stehen Sie immer an der Seite des geschnittenen Baums.

Beim Fallen eines Baums beachten Sie fallende Äste, wenn Sie einen Schritt zurück machen.

Beachten Sie Stämme, die zu Ihnen

abrollen.

1. Das Sägen darf nur mit eingeschalteter Kettensäge anfangen (bei maximaler Umdrehungsgeschwindigkeit!)

2. Stellen Sie sicher, dass die Kette immer richtig geschärft ist.

3. Beim Sägen liegen Sie den Krallenanschlag zum Holz an, das Sie zerschneiden wollen (siehe Abb. 1).

4. Vor dem Sägen liegen Sie immer den Krallenanschlag an. Erst danach starten Sie die Säge und sägen Sie in das Holz. Ziehen Sie die Säge in Richtung oben am hinteren Handgriff und bestimmen Sie die Richtung durch den vorderen Handgriff. Die Krallenanschläge sind als Drehpunkt zu nutzen. Zwecks Verschiebung der Säge wegen weiteren Sägens unterbrechen Sie den Sägeprozess und pressen Sie sanft am vorderen Handgriff. Ziehen Sie die Säge etwas nach hinten, liegen Sie den Krallenanschlag unter dem Sägepunkt an und ziehen Sie in Richtung oben am hinteren Handgriff (siehe Abb. 2).

5. Stichtsägen und horizontales Sägen darf ausschließlich von erfahrenen und dazu geschulten Personen durchgeführt werden (hohe Risiko von Rückstoß, siehe Abb. 3).

6. Beim horizontalen Sägen positionieren Sie die Kettensäge in den kleinsten Winkel. Diese Weise erfordert eine außerordentliche Aufmerksamkeit, da in diesem Fall der Krallenanschlag nicht genutzt werden kann.

7. Beim Absägen von Ästen ist die Kettensäge möglichst gegen den Stamm abzustützen.

8. Wird die Ketteoberseite eingeklemmt, kann die Kettensäge in Richtung zur Bedienung abgeschnellt werden. Aus diesem Grund ist es mit der Unterseiten der Führungsleiste möglich immer zu sägen. In diesem Fall ist die Säge nämlich in Richtung vom Körper zum Holz hin abgeschnellt (siehe Abb. 4 und 5).

9. Bei den zu Ihnen abrollenden Baustämmen vorsichtig sein! Rückstoßgefahr

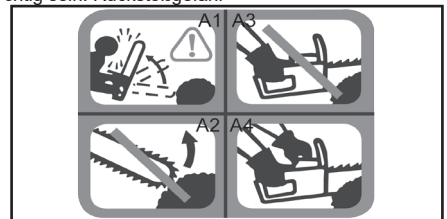

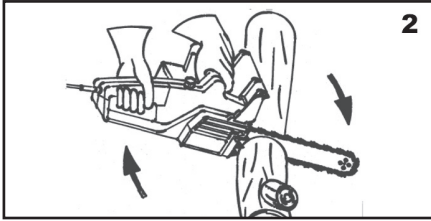
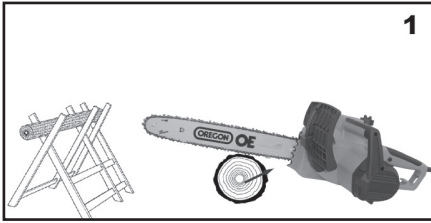

Gefährliche Situationen beim Arbeiten:
Rückstoß

Die Kettensäge neigt zum Rückstoß, wenn die Spitze der Führungsleiste (insbesondere ihr letztes Viertel) ungewollt mit Holz oder jedwedem anderen festen Gegenstand in Berührung kommt. In solchem Fall wird sich die Säge unkontrollierbar bewegen und in Richtung der Bedienung zurückspringen (Verletzungsrisiko!). (Abb. 3, A1, A2).

Rückstöße können in erhöhtem Maß durch gelassenes Arbeiten und Vorsehen wie folgt vermieden werden: Beim Sägen verfolgen Sie immer die Stirnseite der Führungsleiste. Sägen mit der Stirnseite der Leiste ist verboten.

Beim Sägen von dünnen und flexiblen Ästen mit Vorsicht umgehen. Die Sägekette kann in sie einfach sozusagen hineinbeißen.

Eine besondere Aufmerksamkeit widmen Sie dem Einsetzen der Leiste in das bereits angeschnittene Holz bei Schnittbeendigung.



Gegendruck (Widerstand)

Der Gegendruck (Widerstand) tritt beim Versuch das Holz von unten zu sägen, bei Kontaktaufnahme des Oberteils der Führungsleiste der Kette mit einem steifen Gegenstand oder beim Einklemmen der Kette im Schnitt ein (Abb. 4).

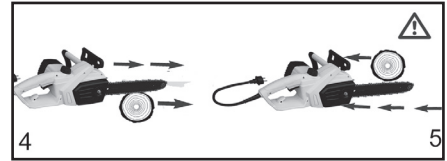

Zug nach vorne

Beim unterlassenen Richten des Krallenanschlags (17) gegen das gesägte Holz zieht die Kette beim Einklemmen oder Stoß gegen einen steifen Gegenstand im Holz die Säge nach vorne - siehe Abb. 5.

Daher ist es sehr wichtig, den Krallenanschlag (17) beim Sägen möglichst gegen das gesägte Holz zu richten.

ELECTRIC SHOCK PROTECTION

! This device is only allowed to be used when connected to an el. Circuit with current protector 30 mA.

! The device has a power cord with a plug with a protective pin. The electrical socket must be earthed. Faults due to short-circuit at the inlet are not covered by warranty!

! If you have any doubts as to the grounding of the electrical socket, have it checked by a qualified electrician or service technician. Do not coat the fork supplied with your product. If it does not fit into an electrical outlet, have it installed by a qualified electrician. Do not use any product with this product.

! Use only 3-wire extension cables that have 3-pin earthing and 3-pole cable connectors that match the product's fork.

! Use only extension cables that are designed for outdoor use and a drawer that has a waterproof construction. These extension cables are labeled "Permissible for use with larger devices". If you do not use them, store them inside.

! Use only extension cables that do not have a calculation power less than the electrical power of the product.

! Do not use damaged extension cables. Before using the extension cable, check it and replace it if it is damaged. Unsuitable extension cables may be dangerous.

! Do not strain the extension cord in an unsuitable way and disconnect the cable by pulling on the cord. Keep the cable away from the heat of sharp edges. Always unplug the appliance from the power cord before removing it from the extension cable.

! Never operate the appliance during rain or thunderstorms to reduce the risk of electric shock. Do not touch the fork with a wet hand. It is strictly forbidden to let water flow into the machine.

Gegendruck (Widerstand)

Der Gegendruck (Widerstand) tritt beim Versuch das Holz von unten zu sägen, bei Kontaktaufnahme des Oberteils der Führungsleiste der Kette mit einem steifen Gegenstand oder beim Einklemmen der Kette im Schnitt ein (Abb. 4).

Zug nach vorne

Beim unterlassenen Richten des Krallenanschlags

(17) gegen das gesägte Holz zieht die Kette beim Einklemmen oder Stoß gegen einen steifen Gegenstand im Holz die Säge nach vorne - siehe Abb. 5. Daher ist es sehr wichtig, den Krallenanschlag (17) beim Sägen möglichst gegen das gesägte Holz zu richten.

- Ist die Kettensäge im Betrieb, meiden Sie die Sägekette mit allen Körperteilen. Vor dem Starten der Kettensäge stellen Sie sich sicher, dass die Sägekette nicht in Kontakt mit jedweden Gegenstand ist.

Ein Augenblick der Unaufmerksamkeit kann beim Betrieb der Kettensäge zum Verwickeln der Kleidung in die Kette oder zum Kontaktaufnahme des Körpers mit der Sägekette führen.

- Halten Sie die Kettensäge immer mit der rechten Hand am hinteren Handgriff und mit der linken Hand am vorderen Handgriff fest.

Das Festhalten der Kettensäge in umgekehrter Weise erhöht das Risiko der Verletzung von Personen und sollte daher nie zustande kommen.

- beim Sägen eines gespannten Astes seien Sie besonders vorsichtig. Wenn sich die Spannung in Holzfässern löst, kann der gespannte Ast die Bedienung verletzen oder die Kettensäge in unkontrollierten Zustand versetzen.

- Eine besondere Aufmerksamkeit widmen Sie dem Sägen von Busch und Baumjungwuchs. Das dünne Material kann die Sägekette erfassen und Sie verletzen oder Ihre Stabilität beeinträchtigen.

- Halten Sie den Handgriff mit den Daumen und Fingern um den Griff der Kettensäge herum fest. Halten Sie beide Hände ständig an der Kettensäge fest und halten Sie sich aufrecht so, dass Sie einem eventuellen Rückstoß einfacher widerstehen könnten. Wenn die Vorbeugungsmaßnahmen

richtig durchgeführt werden, kann der Rückstoß vermieden werden. Lassen Sie die Kettensäge nicht los.

- Halten Sie das Elektrowerkzeug nur an isolierten Griffflächen, da in der Kettensäge zur Berührung des Leiters mit einem nicht isolierten Metallteil kommen könnte. Diese Teile unter Strom können zu ernsthaften Verletzungen der Bedienung führen.

bEWAHr EN SIE DIESE SICHERHEITSHINWEISE !!

BESCHREIBUNG (A)

- 1Vorderer Handgriff
- 2Vorderer Handschutz und Kettenbremse
- 3Öltankverschluss
- 4Kabelsicherheitsgriff
- 5Befestigung der Führungsleiste
- 6Kettenspannungsschraube
- 7Kettensäge
- 8Führungsleiste der Kette
- 9Spitze der Führungsleiste
- 10Hinterer Handgriff
- 11Hinterer Handschutz
- 12Kettenrad
- 13Motor
- 14Schmieröffnung in der Leiste
- 15Deckel

- 16Schlüssel
- 17Krallenanschlag
- 18Ausshalter
- 19Sicherung
- 20Deckel der Führungsleiste
- 21Ölzähler

PIKTOGRAMME

Piktogramme auf der Produktverpackung:

- a) Versorgungswerte
- b) Kraftbedarf
- c) Kettengeschwindigkeit bei Nullbelastung
- d) Länge der Leiste

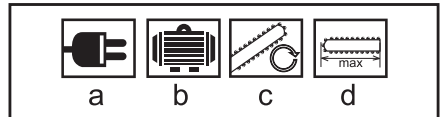

EINSATZ UND BETRIEB

EINBAU VON FÜHRUNGSLEISTE UND SÄGEKETTE

Überprüfen Sie bitte, ob Ihre Packung folgende Teile enthält:

- Hauptgriff-Zusammenbau
- Führungsschiene
- Führungsschienenabdeckung
- Sägekette

Sollte eine dieser genannten Positionen fehlen, wenden Sie sich bitte an Ihren Händler und fordern Sie Ersatz an.

AUFSETZEN VON FÜHRUNGSLEISTE UND KETTE

Die Führungsleiste sowie die Kette werden separat geliefert.

1. Vor dem Zusammenbau stellen Sie sicher, dass die Säge vom Stromquelle getrennt ist.
2. Entnehmen Sie den Kettenraddeckel.
3. Vor der Montage der Führungsleiste und der Kette kontrollieren Sie die Richtung der Sägezähne. Die Sägerichtung ist am Deckel markiert.
4. Halten Sie die Führungsleiste vertikal, mit der Spitze nach unten fest und setzen Sie die Kette ein. Fangen Sie an der Spitze der Führungsleiste an.
5. Legen Sie die Führungsleiste mit der Kette in das Führungsstift ein.
6. Legen Sie die Kette um das Kettenrad herum und stellen Sie sicher, dass sie richtig festgestellt ist. Sicher Sie die Führungsleiste mit der Kette.
7. Legen Sie den Kettenraddeckel zurück ein und sichern Sie ihn mithilfe der Sicherheitsschraube.

Vorsicht: Die Sicherheitsschraube bis zur Einstellung der Kettenspannung fest nachziehen!

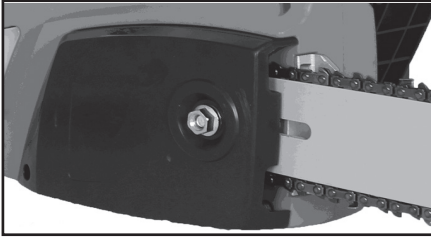
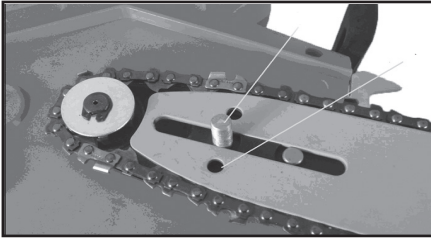

Spannen der Sägekette

Ziehen Sie den Dosenstecker aus der Steckdose vor jedem Einsatz des Gerätes raus! Stellen Sie sicher, dass die Sägekette in der Laufbahn der Führungsrille (8) ist! Durch das Drehen der Spannungsschraube der Kette (6) im Uhrzeigersinn ziehen Sie die Kette fest, gegen den Uhrzeigersinn lösen Sie die Kette.

Kontrollieren Sie nochmals die Kettenspannung, ziehen Sie die Kette nicht zu fest nach. Im Kaltzustand sollte das Kettenspiel im mittleren Bereich der Führungsrille ungefähr 3 mm sein. Alle Kettenglieder müssen in der Laufbahn der Führungsrille liegen.

Durch das Einwirken von Wärme zieht sich die Kette voneinander und löst sich. Um das Entgleiten der Kette aus dem Laufbahn der Führungsrille zu vermeiden, muss die Sägekette nachgezogen werden. Wenn die Sägekette im warmen Zustand nachgezogen wird, ist es notwendig sie nach der Beendigung des Sägens zu lösen, da es nach dem Abkühlen zur Schrumpfung der Kette und damit zur übermäßigen Spannung kommt.

Die neue Sägekette muss ungefähr 5 Minuten eingefahren werden. In dieser Phase ist das Schmieren der Kette sehr wichtig. Nach dem Einfahren kontrollieren Sie die Spannung der Kette und wenn erforderlich, ziehen Sie sie nach.

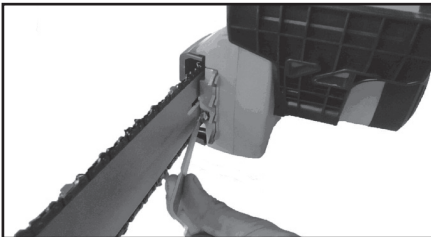

Nachfüllen von Kettenschmieröl

Um das Durchdringen von Schmutzpartikeln in den Tank zu vermeiden, reinigen Sie den Öltankverschluss (3) vor dem Öffnen. Kontrollieren Sie den Öltankgehalt beim Sägen am Ölzähler (21). Nach dem Nachfüllen des Öls schließen Sie den Öltank und ziehen Sie den Verschluss (3) fest nach. Wischen Sie die Ölreste ab.

Schmieren der Kette

Um einen brennigen Verschleiß der Sägekette und der Führungsrille zu vermeiden, muss diese im Betrieb ausreichend geschmiert werden. Das Schmieren erfolgt automatisch. Arbeiten Sie nie ohne das Schmieren der Kette. Ohne das Schmieren der Führungsrille und der Kette kommt es zu ernsthaften Beschädigung. Deswegen ist es notwendig, das Schmieren der Kette sowie den Zähler vor jedem Gebrauch zu kontrollieren. Die Kettensäge darf nie genutzt werden, wenn der Istand unter der Marke minimum ist.

Anmerkung: 150 ml Öl kann für 10 min reichen. beim Nachfüllen das Öl auf die Säge nicht verschütten und vor dem Öffnen des Verschlusses sicherstellen, dass in die Öffnung kein Staub o.. durchdringt. Vor dem Gebrauch sicherstellen, dass der Tank voll ist. Nach einiger Zeit vom Sägen kontrollieren sie den Istand an dem sichtbaren Zähler.

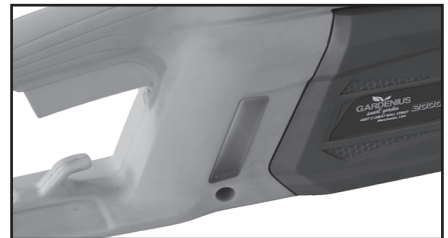

Kontrolle des automatischen Schmierens

Vor dem Arbeitsbeginn kontrollieren Sie das automatische Schmieren der Kette und den Ölzähler. Starten Sie die Kettensäge und halten Sie sie oberhalb eines hellfarbigen Bodens. Beachten Sie, dass die Kettensäge mit dem Boden nicht in Kontakt kommt. Aus Sicherheitsgründen ist am besten ein Abstand von mindestens 20cm zu halten.

Sehen Sie auf dem Boden Ölsuren, arbeitet das Schmieren der Kette richtig. Sollten die Ölsuren nicht erscheinen, reinigen Sie den Ölauslass, die Schmi-

eröffnung (14) und den Ölkanal.
Kettenschmierstoff

Die Nutzungsdauer der Ketten von Kettensägen und Führungsleisten ist zum großen Maß von der Schmierstoffqualität abhängig. Es ist verboten, altes Öl zu benutzen! Benutzen Sie nur Öko-Öle. Bewahren Sie das Kettenöl lediglich in Verpackungen, die die einschlägigen Vorschriften erfüllen.

Führungsleiste der Kette

Die Führungsleiste (8) ist einem extremen Verschleiß an der Spitze und in unterem Bereich ausgesetzt. Um den einseitigen Verschleiß und der Beschädigung zu vermeiden, drehen Sie die Führungsleiste (8) immer dann, wenn Sie die Kette schleifen.

Kettenrad

Das Kettenrad (12) ist einem extremen Verschleiß ausgesetzt. Nachdem Sie einen übermäßigen Verschleiß der Kettenzähne bemerken, muss das Kettenrad gewechselt werden. Ein abgenutztes Kettenrad verkürzt die Nutzungsdauer der Kettensäge. Lassen Sie das Kettenrad in einem Fachwerkstatt wechseln.

Kettenraddeckel

Der Kettenraddeckel (20) muss auf die Leiste mit der Kette sofort nach dem Ende der Arbeit und beim Transport aufgesetzt werden.

Kettenbremse

Im Falle von Rückstoß wird die Kettenbremse mithilfe vom vorderen Handgriff aktiviert (2). Vorderer Handgriff (2) wird durch den Handrücken nach vorne gepresst, wodurch das Bremsen der Kette, das Stillstehen der Kettensäge und schnelleres Stillstehen des Motors bis 0,10 s verursacht wird.

Lösen der Kettenbremse

Um die Sägekette wieder nutzen zu dürfen, muss die Kettenbremse gelöst werden. Schalten Sie erstmal die Sägekette ab. Danach pressen Sie den vorderen Handschutz (2) nach hinten in vertikale Position, bis er in seine Stelle völlig einklinkt. Die Kettenbremse ist nun wieder funktionsfähig.

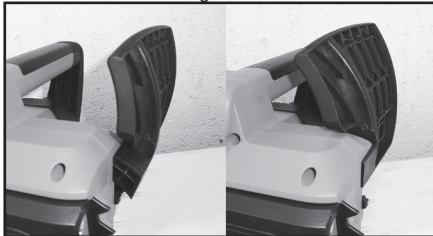

Schärfen der Sägekette

Die Sägekette kann schnell und richtig in Fachwerkstätten geschärft werden, wo auch das Werkzeug zum Schärfen von Sägeketten erhältlich ist, mit dem Sie die Kette alleine schärfen können. Beim Schärfen gehen Sie immer nach der Bedienungsanleitung vor. Behandeln Sie das Schärferwerkzeug sorgfältig. Halten Sie sie scharf und rein, um richtig und sicher arbeiten

zu können. Beachten Sie die Wartungsvorschriften und Anleitung zum Kettenwechsel.

Hinweis: Nutzen Sie immer Schutzbrillen, Gehörschutz, Schutzhandschuhe und geeignetes Schuhwerk sowie Arbeitskleidung.

Starten

Die Säge ist mit einem geeigneten Verlängerungskabel zu nutzen, dass vorgeschriebene Isolation und Leitung für Verwendung im Freien (Kabel ummantelt mit geeigneter Isolation) umfasst, die mit dem Dosenstecker des Gerätes kompatibel sind. Halten Sie den vorderen Handgriff (1) mit der linken Hand und den hinteren Handgriff (10) mit dem rechten Hand. Um die Säge in Betrieb zu nehmen, drücken Sie gleichzeitig die Sicherung (19) sowie den Schalter (18). Überprüfen Sie die richtige Funktionsfähigkeit der Kettenbremse. Wenn die Kette nicht läuft, muss die Bremse am vorderen Handgriff (2) gelöst werden.

Beachten Sie die Kapitel „Kettenbremse“ und „Lösen der Kettenbremse“.

Nach dem Starten wird die Säge sofort in höchster Umdrehungsgeschwindigkeit laufen.

Ausschalten:

Schalter lösen (18). Die Säge erst danach abzulegen, wenn die Kettensäge stillsteht!

Für die Arbeit mit der Säge reinigen Sie immer die Sägekette und die Führungsleiste. Setzen Sie den Kettenschutz auf



Kontrolle der Kettensäge

Überprüfen Sie das Gerät auf Beschädigungen. Vor dem erneuten Einsatz Ihres Gerätes kontrollieren Sie alle Sicherheitselemente. Stellen Sie sicher, dass Ihr Gerät keine Anzeichen einer Beschädigung aufweist und im guten technischen Zustand ist, denn jedwede kleine Beschädigung eine ernsthafte Verletzung verursachen kann. Stellen Sie sicher, dass die beweglichen Geräteteile richtig arbeiten. Alle Komponenten müssen richtig zusammengebaut werden und alle Bedingungen vom sicheren Betrieb erfüllen. Jedwede beschädigte Sicherheitselemente und Teile müssen von einer Fachwerkstatt sofort repariert oder gewechselt werden, sofern es nicht im Widerspruch zu dieser Bedienungsanleitung steht.

Transport der Kettensäge

Vor dem Transport der Kettensäge ziehen Sie den Dosenstecker aus der Steckdose raus und setzen Sie den Kettenschutz auf die Führungsleiste auf. Beim erneuten Säge ist die Säge zwischen einzelnen Säge-

phasen auszuschalten. Arbeitshinweise und Hinweise zum Rückstoß (siehe Unfälle können Sie vermeiden, indem Sie mit der Spitze der Führungsleiste nicht drücken werden, da es zu einer plötzlichen Bewegung der Säge nach hinten kommen könnte. Beim Arbeiten mit der Kettensäge nutzen Sie die gesamte erforderliche Schutzausstattung sowie -kleidung.

Stellen Sie sicher, dass das Holz gesichert ist. Nutzen Sie Schraubzwinde zum Vermeiden des Verrutschens vom Holz. Dies erleichtert auch die Gerätehandhabung mit beiden Händen.

Der Rückstoß ist eine Bewegung der Kettensäge nach oben oder nach hinten, die dann auftreten kann, wenn die Spitze der Führungsleiste in Berührung mit einem Hindernis kommt. Der Rückstoß verursacht, dass die Säge unkontrollierbar ist, was mit sich ein Risiko schwerer Verletzungen mitbringt. Nicht mit einer losen oder stumpfen Kette sägen. Ungenügend geschärfte Kette erhöht das Risiko vom Rückstoß. Niemals in Höhe oberhalb Ihrer Schulter zu sägen.

ANWENDUNGSTIPPS

Holz sägen

Beim Holz sägen beachten Sie bitte die Sicherheitshinweise und gehen Sie wie folgt vor: Stellen Sie sicher, dass das zu sägende Holz nicht verrutschen kann. Kurze Holzteile sind vor dem Sägen zu befestigen. Sägen Sie nur Holz und Holzgegenstände. Beachten Sie beim Sägen, dass die Säge nicht in Berührung mit Steinen oder Nageln kommt, da diese weg geschossen werden, eine Verletzung verursachen und die Sägekette beschädigen könnten. Vermeiden Sie, dass die laufende Kettensäge in Berührung mit Drahtzäunen oder Boden kommt. Beim Absägen von Ästen stützen Sie die Säge möglichst und sägen Sie nicht mit der Spitze der Führungsleiste.

Beachten Sie Hindernisse wie Baumstümpfe, Wurzeln, Gräben und Unebenheiten usw., um den Stabilitätsverlust zu vermeiden.

Nicht vergessen:

Die Kettensäge muss auf der Höchstleistungsstufe laufen, bevor sie in Berührung mit Holz kommt!

Um Säge zu starten, drücken Sie die Sicherung (19) und Schalter (18). Positionieren Sie den niedrigsten Krallenanschlag (17) an das Holz. Heben Sie die Säge am hinterem Handgriff (10) und sägen Sie in das Holz. Ziehen Sie die Kettensäge etwas nach hinten und positionieren Sie den Krallenanschlag (17) weiter nach unten.

Richtigen Vorgehensweise beim Arbeiten mit Kettensäge

! Vor jedem Arbeitsbeginn die Kettensäge auf betriebssicheren Zustand überprüfen. Es ist besonders wichtig sicherzustellen, dass die Führungsleiste richtig befestigt, die Kette richtig gespannt und die Kettenbremse funktionstüchtig ist.

Vor dem ersten Einsatz der Säge wird empfohlen, Blöcke auf einem Sägegestell oder einem festen Sockel zu sägen versuchen.

! Beim Arbeiten mit der Kettensäge beachten Sie, dass der Verlängerungskabel vom Kettensäge ferngehalten wird.

Sägen von Blöcken, Ästen usw.

Beim Holz sägen mit der Kettensäge sollte der linke Arm nahezu gespannt sein. Führen Sie die Säge so, dass Sie mit keinem Körperteil über die gedachte, durch die Leiste verlaufende Achse X hinausragen.

Pressen Sie den Krallenanschlag (17) gegen das Holz und erste danach beginnen Sie mit dem Sägen so, dass Sie die Kettensäge am Handgriff (1) festhalten und den einstellbaren hinteren Handgriff aufheben. Falls Sie das Holz mit einem Zug nicht durchsägen können, üben Sie einen leichten Druck auf den Handgriff aus und setzen Sie mit dem Sägen fort. Ziehen Sie die Säge leicht zurück, danach benutzen Sie den Krallenanschlag etwas niedriger und vervollständigen Sie den Schnitt mit dem Aufheben des einstellbaren Handgriffs.

Ziehen Sie die Säge von dem Schnitt noch beim Kettenlauf aus.

Sägen Sie Holz auf dem Boden, vermeiden Sie, dass die Kette in den Boden unter dem Holz eingreift: sie wäre sofort stumpf.

Sägen Sie am Hang liegenden Baustämme, sollten Sie immer über ihnen stehen.

Nach dem Ende des Sägens warten Sie ab, bis die Kettensäge stillsteht. Beim Übergang von einem Baum zum anderen stellen Sie den Motor ab.

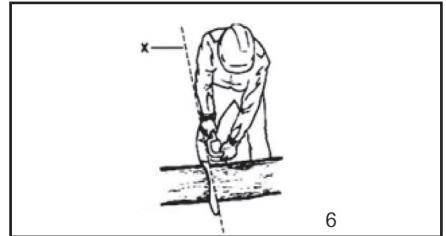

Absägen von Bäumen

Beim Absägen von Bäumen sägen Sie immer von oben nach unten, sodass Äste nach unten fallen können. Manchmal ist es jedoch hilfreich die Äste von unten anzusägen.

Die Kettensäge ist beim Absägen von Ästen möglichst gegen den Baumstamm abzustützen.

! Sägen von Ästen mit der Spitze der Führungsleiste ist streng verboten

! Eine besondere Vorsicht ist beim Sägen von Ästen geboten, die gespannt sind, daher abgeschnellt werden und Sie verletzen können.

Vorsicht bei gefährlichen Situationen:

Abb. 12-1: Der Oberteil des Baumstammes ist gespannt, Gefahr: Der Baum wird aufgerichtet!

Abb. 12-2: Der Unterteil Baumstammes ist gespannt, Gefahr: Der Baum wird sich nach unten bewegen!

Abb. 12-3: Dicke Baustämme

Gefahr: Der Baum wird sich unerwartet und mit großer Kraft bewegen.

Abb. 12-4: Beide Baumstammteile sind gespannt

Gefahr: Der Baum wird ISCH!

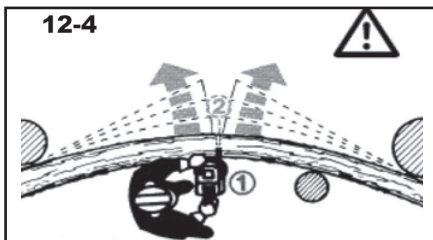
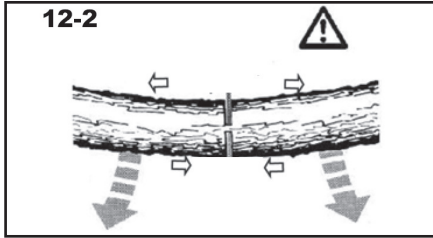
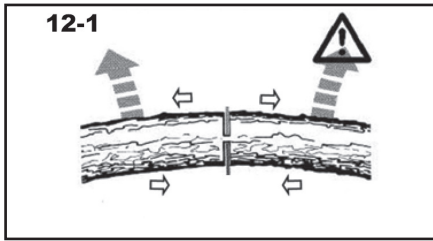

Fällen

Hinweis: Sägen ist gefährlich und darf nur von darin erfahrenen Personen durchgeführt werden. Falls Sie ein Anfänger sind, versuchen Sie nicht, sich Sägen alleine beizubringen, sondern suchen Sie entsprechenden fachliche Ausbildung aus. Diese Kettensäge kann nur zum Sägen von Bäumen genutzt werden, die kleineres Durchmesser haben als die Länge der Führungsleiste.

! Vor dem Sägebeginn müssen Sie sich klar darüber sein, wohin der Baum fallen soll, und sicherstellen, dass ihm nichts im Wege steht, was durch das Fallen des Baums beschädigt sein könnte, z.B. elektrische Leitung oder Gebäude. Im Kreis von 2 und ½ Länge des bestimmten Baums darf sich keine Person oder kein Tier aufhalten.

! Es sind zwei Fluchtwege festzusetzen, die sich jeweils im 45°-Winkel in der zur Richtung des geplanten Aufschlags des Baumes gegenüberliegenden Richtung öffnen sollen. Diese Fluchtwege müssen freigemacht werden.

Zuerst ist es notwendig, im Stamm einen Fallkerb anzulegen, der die Fällrichtung des Baums bestimmt. Dieser Fallkerb sollte zuerst unter einem Winkel in Richtung nach unten vorgenommen werden, danach horizontal durch den Baumstamm, bis es den ersten Schnitt oben trifft (Abb. 7). Die Fallkerbtiefe sollte ungefähr einem Dreiviertel des Stammdurchmessers entsprechen.

Der Fällschnitt kann etwas oberhalb der unteren Ebene der Kerbe führen. Dieser Fällschnitt sollte nicht vollständig beendet werden, sondern es sollte einen ungestörten Steg (Fälleiste) stehen bleibt, sonst könnte der Stamm unkontrolliert fallen. Die Stegbreite sollte ungefähr ein Zehntel des Stammdurchmessers betragen.

In den Fällschnitt sind Keile rechtzeitig einzusetzen. Sie sollten aus Holz, Aluminium oder Kunststoff, nie aus Eisen oder Stahl gefertigt werden.

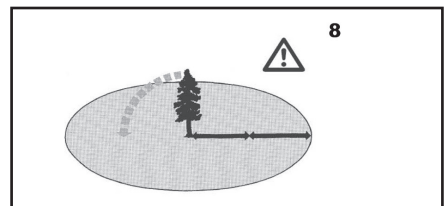
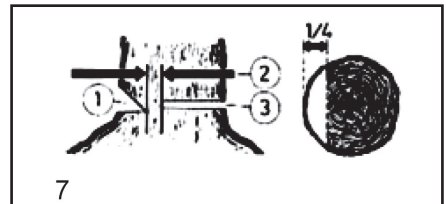

Fällschnitt von Bäumen ist gefährlich und darf nur von Personen mit entsprechender Praxis durchgeführt werden. Falls Sie ein Anfänger sind, oder unerfahren, versuchen Sie nicht, sich dem Fallschnitt alleine beizubringen, sondern suchen Sie entsprechenden fachliche Ausbildung aus.

Bäume nicht fällen:

1. Wenn Sie Details in der Gefahrzone nicht unterscheiden können, z.B. wegen Nebel, Regen, Schneefälle oder Dämmerung.
2. Wenn die Fällrichtung nicht zuverlässig wegen Wind oder Windstoß abgeschätzt werden kann, Wenn Sie zum Fällen den Keil in den hinteren Teil einsetzen müssen. Beim Zurücktreten nach dem Anlegen des hinteren Fallschnitts beachten Sie fallende Äste.

REINIGUNG UND WARTUNG

! Vor der Reinigung und Wartung ziehen Sie immer

das Netzkabel des Gerätes aus der Steckdose aus.

1. Kühlventilatoren an der Motorhaube sind immer sauber und aufgedeckt zu halten.
2. bei Wartung gehen Sie nach dieser Bedienungsanleitung vor.
3. Jede andere Wartung darf nur vom Fachservice durchgeführt werden.
4. Die Kettensäge ist in keiner Weise nachzubessern, da dies Ihre Sicherheit bedrohen könnte.
5. Niemals Werkzeug mit beschädigten Schaltern nutzen.
6. Kommt es trotz einer richtigen regelmäßigen Wartung und Kontrolle am Gerät zur Störung, lassen Sie es in einer Fachwerkstatt reparieren.
7. Im Falle jedweder Fragen und für Bestellungen von Ersatzteilen kontaktieren Sie das Servicezentrum.

Ketten

! Die Arbeiten mit einer stumpfen Kette verursacht einen schnellen Verschleiß von Kette, Leiste sowie Kettenrad und kann sogar zum Bruch in der Kette führen. ! Es wird empfohlen, die Kette in einer Fachwerkstatt schärfen zu lassen.

relevante Winkel an Kettenzähnen sind: seitlicher Zusatzwinkel 85°, Anzugswinkel auf der Oberseite 60°, Unterseite 30°.

Zum Schärfen der Kette ist eine Kreisfeile mit Durchmesser von 4 mm zu nutzen.

Führungsleiste

Die untere Kante der Leiste ist einer enormen Belastung ausgesetzt, daher ist sie nach jedem Schärfen nach oben zu drehen. Zugleich sind die Nuten in der Leiste sowie die Schmieröffnungen (14) zu reinigen.

Kettenrad

Weisen die Kettenradzähne (12) jedwede Anzeichen von Verschleiß, ist das Kettenrad auszutauschen. Das Kettenrad ist bei jedem zweiten Kettenwechsel auszutauschen.

Kohlenbürsten

Der Schalter schaltet automatisch das Motor bei übermäßigem Verschleiß von Kohlenbürsten ab. Die Kohlenbürsten sind durch eine Fachkraft auszutauschen, mit entsprechendem Werkzeug ausgestattet ist. Bei dieser Gelegenheit ist die Säge einer gründlichen Inspektion zu unterziehen.

Lagerung bei langfristiger Nichtbenutzung

Lagern Sie das Werkzeug nicht auf einer Stelle mit hoher Temperatur. Lagern Sie das Werkzeug möglichst auf einer Stelle mit konstanter Temperatur und Feuchtigkeit.

BEHEBUNG VON STÖRUNGEN

Störung	Ursache	behebung
---------	---------	----------

motor läuft nicht	Stromzufuhr unterbrochen Störung am Schalter	Kontrollieren Sie den Dosenstecker, das Kabel und die Steckdose beschädigtes Kabel: in Fachwerkstatt reparieren lassen. Es ist verboten Kabel mit Isolierband zusammen zu binden. beschädigte Schalter müssen in der Fachwerkstatt ausgetauscht werden.
Kette bewegt sich nicht	Kettenbremse	Kontrollieren Sie die Kettenbremsen und wenn erforderlich, lösen Sie sie
Schwache Leistung beim Sägen	Stumpfe Kette Falsch aufgesetzte Kette Kettenspannung	Kette schärfen richtige Kettenposition überprüfen Kettenspannung überprüfen
Sägen erfolgt mit Schwierigkeiten Kette fällt von der Führungsleiste aus	Kettenspannung	Kettenspannung überprüfen
Kette wird erhitzt	Schmieren Kettenspannung	Überprüfen Sie den Ölstand Überprüfen Sie das Kettenöl

TECHNISCHE DATEN

Eingangsspannung	230 V
Eingangsfrequenz	50 Hz
Kraftbedarf	1800 W
Länge der Führungsleiste	350 mm
maximales Schnittdurchmesser	325 mm
Kettengeschwindigkeit bei Nullbelastung	13 m/s
Nachlaufzeit der Kette	0,12 s
Gewicht	4,2 kg
Schutzklasse	II,
Kettenabstand	9,525mm / 3/8"
Kettendicke	1,27mm / 0,05"
Anzahl der Kettenglieder	52

Niveau des akustischen Drucks, gemessen nach EN 60745: LpA (akustischer Druck) 97,2 db (A) KpA=3
LWA akustische Leistung) 110,2 db (A) KwA=3

Treffen Sie entsprechende Maßnahmen für den Gehörschutz! Nutzen Sie den Gehörschutz immer, wenn der akustische Druck 80 db (A) übersteigt.

Der gewogene effektive Beschleunigungswert nach EN 60745: Vorderer Handgriff 6,982 m/s² K=1,5

Warnung: Der Vibrationswert während des tatsächlichen Einsatzes des Elektrohandwerkzeugs kann von dem angegebenen Wert abhängig von der Verwendung des Werkzeugs und abhängig von den folgenden Umständen abweichen:

Werkzeuge und Art des geschnittenen oder gebohrten Materials, Zustand des Werkzeugs und der Art und

Weise, wie es gewartet wird, die Richtigkeit der Wahl des verwendeten Zubehörs und seine Schärfe und guter Zustand, die Griffstärke, die Verwendung von Schwingungsdämpfern, die Eignung des Elektrowerkzeugs für den jeweiligen Zweck, für den es entworfen wurde und Einhaltung der Arbeitsabläufe wie vom Hersteller vorgegeben.

Wenn dieses Werkzeug unrichtig verwendet wird, kann es Syndrom des Hand-Armzitterns verursachen.

Warnung: Zur Klarstellung ist es erforderlich, die Vibrationsstärke unter bestimmten Betriebsbedingungen in allen Betriebsmodi zu berücksichtigen, z. B. wenn die Handwerkzeuge ausgeschaltet sind, mit Ausnahme der Betriebszeit und wenn das Werk zeugleerläuft und arbeitet nicht. Das kann die Exposition während des gesamten Arbeitszyklus deutlich reduzieren.

Minimieren Sie das Risiko der Vibrationsfolgen, verwenden Sie scharfe Meißel, Bohrer und Messer. Werkzeug warten Sie in Übereinstimmung mit diesen Anweisungen und sorgen Sie für ausreichende Schmierung.

Bei regelmäßiger Verwendung des Werkzeugs investieren Sie in das Antivibrationszubehör.

Verwenden Sie das Werkzeug niemals bei Temperaturen unter 10 °C. Bei Planung verteilen Sie die Arbeit mit dem die hohen Vibrationen produzierenden Elektrowerkzeug in mehrere Tage.

Änderungen vorbehalten

UMWELTSCHUTZ ABFALLENTSORGUNG



Elektrowerkzeug, Zubehör und Verpackungen sollten zur umweltfreundlichen Wiederverwertung abgeliefert werden.

Werfen Sie das Elektrowerkzeug nicht in den Hausmüll aus!

Gemäß der europäischen Richtlinie WEEE (2012/19 / EU) über alte elektrische und elektronische Geräte und deren Angleichung in nationalen Gesetzen müssen unbrauchbare Elektrowerkzeuge im Ort der Beschaffung ähnlicher Werkzeuge oder in den verfügbaren Sammelstellen für die Sammlung und Entsorgung von Elektrowerkzeugen abgegeben werden. Diese Elektrowerkzeuge werden gesammelt, demontiert und zu umweltfreundlicher Wiederverwertung geliefert.

GARANTIE

Die Garantiebestimmungen finden Sie im angehängten Material.

Produktionsdatum

Das Produktionsdatum ist in die Seriennummer auf

dem Produktetikett integriert.

Die Produktionsnummer hat das Format ORD-YY-MM-SERI. ORD ist die Bestellnummer, YY das Herstellungsjahr, MM den Produktionsmonat darstellen, SERI ist die Seriennummer des Produkts

OPĆE SIGURNOSNE UPUTE

Ove sigurnosne upute pažljivo pročitajte, zapamtite je i spremite

UPOZORENJE: Prilikom korištenja električnih strojeva i električnog alata potrebno je pridržavati se i poštivati sljedeće sigurnosne upute zbog razloga zaštite od udara električnom strujom, ozljede osoba i opasnosti nastanka požara. Pod izrazom „električni alat“ se u svim dolje navedenim uputama podrazumijeva kako električni alat napajani iz mreže (kablom za napajanje), tako i alat napajani iz baterija (bez kabela za napajanje). Sve opaske i upute spremite za sljedeću uporabu.

1. Radna okolina

- radnu površinu održavajte u čistom stanju i dobro osvijetlite. Nered i mračna mjesta na radnom mjestu obično su uzrok nesretnog slučaja. Spremite alat koji trenutno ne koristite.
- Električni alat nemojte koristiti u okruženju s opasnošću od nastanka požara ili eksplozije, to znači na mjestima, gdje se pojavljuju zapaljive tvari, plinovi ili prašina u električnim alatima stvaraju se na komutatoru iskrenja, što može biti uzrok zapaljenja prašine ili isparivanja.
- Prilikom korištenja el. alata spriječite pristup nezaposlenim osobama, naročito djeci, u radni prostor! Ukoliko ste ometani, možete izgubiti kontrolu nad vršenjem posla. ni u kom slučaju električni alat nemojte ostavljati bez nadzora, spriječite životinjama pristup opremi.

2. Električna sigurnost

- Žile kabela za napajanje električnog alata mora odgovarati mrežnoj utičnici. Nikada na bilo koji način nemojte mijenjati žilu. Za alat koji na žili kabela za napajanje ima zaštitni klin, nikada nemojte koristiti razdjelivače ili druge adaptire. Neoštećene vilice i odgovarajuće utičnice sprječavaju opasnost od udara električnom strujom. Oštećene ili zamotani kablovi napajanja povećavaju opasnost udara električnom strujom. Ukoliko je mrežni kabel oštećen, neophodno je zamijeniti ga za novi mrežni kabel, koji se može dobiti u ovlaštenom servisnom centru ili kod dobavljača.
- Spriječite dodir tijela s uzemljenim predmetima, kao što su: cijevi, grijači centralnog grijanja, stjednici i hladnjaci. Opasnost od udara električnom strujom mnogo je vjerojatnije ako je vaše tijelo povezano sa zemljom.
- Električni alat nemojte izlagati na kišu, vlagu ili na držati na mokrom mjestu. Električni alat nikada nemojte dirati mokrim rukama, prati pod mlazom tekuće vode te ga nemojte uranjati u vodu.
- Kabel za napajanje nemojte koristiti u druge svrhe nego za koje je namijenjen. Električni alat nikada nemojte nositi i vući držeći za kabel napajanja. Nemojte izvlačiti utikač iz utičnice povlačenjem za kabel. Spriječite mehaničko oštećenje električnih kabela oštrim ili vrućim predmetima.
- Električni alat proizveden je isključivo za napajanje naizmjeničnom el. strujom. Uvijek provjerite da li električni napon odgovara podacima naznačenim na tipskoj pločici alata.
- Nemojte nikada raditi s alatom koji ima oštećeni el. kabel ili žile, ako je ispao na tlo ili je na bilo koji način oštećen.
- U slučaju uporabe produžnog kabela uvijek provjerite da i njegovi tehnički parametri odgovaraju podacima naznačenim na tipskoj pločici alata. Ako električni alat koristite na otvorenom, tada uporabite produžni kabel prikladan za vanjsku primjenu. Kada koristite produžne bušiljke potrebno ih je razviti, kako bi se spriječilo pregrijavanje kabela.
- Ako se električni alat koristi u vlažnim prostorijama ili na otvorenom, dopušteno je koristiti ga samo, ako je uključeno u el. krug sa strujom zaštitom ≤ 30 mA. Primjena el. kruga sa zaštitom /RCD/ smanjuje opasnost od udara električnom strujom.
- Ručni el. alat držite isključivo za izolirane površine namijenjene za hvata nje, pošto tijekom rada može doći do kontakta opreme za rezanje ili bušenje sa sakrivenim vodičim ili sa kablom napajanja alata.

3. Sigurnost osoba

- Kada koristite električni alat budite oprezni i pažljivi, obratite najveću moguću pozornost tijekom rada koji upravo izvodite. Usredotočite se na rad. Ukoliko ste umorni nemojte raditi s električnim alatom, ili ako ste pod utjecajem droge, alkohola ili lijekova. I trenutačna ne pozornost tijekom korištenja električnog alata može dovesti do ozbiljne povrede osoba. Prilikom rada s električnim alatom nemojte jesti, piti ni pušiti.
- Koristite zaštitnu opremu. Uvijek koristite zaštitu vida. Koristite zaštitnu opremu primjerenu vrsti rada koji vršite. Zaštitna oprema kao je primjerice respirator, sigurnosne cipele s protukliznom površinom, masima na glavi ili zaštitna sluha koja se koristi u skladu s uvjetima rada smanjuju rizik od povrede osoba.
- Spriječite nepoželjno uključivanje alata. Nemojte prenositi alat priključen na električnu mrežu držeći prst na prekidaču ili na gumbu. Prije priključenja na električnu mrežu uvjerite se da je prekidač ili gumb u poziciji „isključeno“. Prenosjenje alata držeći prst na prekidaču ili uključivanje utikača u utičnicu ako je prekidač uključen, može biti uzrok ozbiljnih ozljeda.
- Prije uključivanja alata uklonite sve podvesne ključeve i uređaje. Podesni ključ ili uređaj koji ostane pričvršćen za rotirajući dio električnog alata može biti uzrok ozbiljne povrede osoba.
- Uvijek održavajte stabilan postoj i ravnotežu. Radite samo tamo gdje možete sigurno dosegnuti. Nikada nemojte precejnjivati svoj vlastitu snagu. Električni alat nemojte koristiti ako ste umorni.
- Obucite se na odgovarajući način. Nosite radnu odjeću. Nemojte nositi komotnu odjeću ili nakit. Vodite brigu da vaša kosa, odjeća, rukavice ili bilo koji drugi dio vašeg tijela nije previše blizu rotirajućih ili vrućih dijelova električnog alata.

- Priključite uređaje za usisavanje prašine. Ako alat ima mogućnost priključenja opreme za hvatanje ili usisavanje prašine, osigurajte da se ispravno priključi i koristi. Uporaba ovih uređaja može spriječiti opasnost koja nastaje uslijed prašine.
- Čvrsto priključite izradak. Koristite stolarsku stezaljku ili stezaljku za pričvršćivanje dijela koji ćete obrađivati.

- Nemojte koristiti električni alat ako ste pod utjecajem alkohola, droga, lijekova ili drugih opojnih ili ovisnih sredstava.
- Ovaj uređaj ne smiju koristiti osobe (uključujući djecu) sa smanjenim tjelesnim, čulnim ili duševnim sposobnostima, ili bez odgovarajućeg iskustva i znanja, ako nisu pod nadzorom ili nisu upoznati s uputama za korištenje uređaja od osobe odgovorne za njihovu sigurnost. Djeca moraju biti pod nadzorom, kako biste se uvjerali da se s uređajem ne igraju.

- Korištenje električnog alata i njegovo održavanje

- El. alat uvijek izvucite iz mreže u slučaju bilo kojih problema tijekom rada, prije svakog čišćenja ili održavanja, prilikom svakog premještanja i poslije završetka rada! Nikada nemojte raditi sa el. alatom ako je na bilo koji način oštećen.
- Ako alat počne proizvoditi nenormalan zvuk ili loš miris, rad sa njime odmah završite.
- Električni alat nemojte opterećivati. Električni alat će raditi bolje i sigurnije ako radi s okretajima za koje je osmišljen. Koristite pravilan alat koji je namijenjen za određeni rad. Pravilan alat će bolje i sigurnije vršiti rad za koji je namijenjen.
- Nemojte koristiti električni alat koji nije moguće sigurno uključiti i isključiti na kontrolni prekidač. Korištenje takvog alata je opasno. Neispravne prekidače potrebno je popraviti u certificiranom servisu.

- Alat isključite iz izvora električne energije prije nego ste počeli vršiti njegovo postavljanje, mijenjati opremu ili vršiti održavanje. Ova mjera opreznosti sprječava opasnost od slučajnog puštanja u rad.
- Električni alat koji se ne koristi potrebno je spremiti i čuvati izvan doseg djece i ne ovlaštenih osoba. Električni alat u rukama neiskusnih korisnika može biti opasno. Električni alat čuvati na suhom i sigurnom mjestu.

- Električni alat održavajte u dobrom stanju. Redovito provjeravajte namještanje rotirajućih dijelova i njihovo pokretanje. Provjeravajte da li nisu oštećeni zaštitni poklovi ili drugi dijelovi koji mogu ugrožavati sigurnu funkciju električnog alata. Ako je alat oštećen, prije ponovne uporabe osigurajte njegov pravilan popravak. Puno oštećenje uzrokovano je uslijed nepravilnog održavanja električnog alata.

- Alat za rezanje mora biti oštar i čist. Ukoliko se alat pravilno održava i brusi otkasn je rad, sprječava se opasnost ozljede i poslovi sa njime jednostavnije se kontroliraju. Korištenje druge opreme od one koja je namjena u uputama za rukovanje može prouzročiti oštećenje alata i biti uzrok od ozljede.

- Električni alat, opremu, radne uređaje itd. koristite u skladu s ovim uputama i na takav način koji je propisan za određeni električni alat te s obzirom na uvjete rada i vrstu izvođenog rada. Korištenje alata u druge svrhe nego za koje je namijenjen, može dovesti do opasnih situacija.

5. **Primjena alata na akumulator**
- Prije nego stavite akumulator uvjerite se da je prekidač u poziciji „0 isključeno“. Stavljanje akumulatora u uključeni alat može uzrokovati opasnih situacija.
- Za punjenje akumulatora koristite samo punjače propisane od strane proizvođača. Uporaba punjača za drugu vrstu akumulatora za posljedicu može imati oštećenje osobe i nastanak požara.
- Koristite samo akumulator namijenjene za određeni alat. Uporaba drugih vrsta akumulatora za posljedicu može imati ozljede ili nastanak požara.
- Kada se akumulator ne koristi, čuvajte ga odvojeno od metalnih predmeta kao što su stezaljke, ključevi, vijci i drugi metalni manji predmeti koji bi mogli uzrokovati spajanje jednog kontakta akumulatora s drugim. Kratki spoj akumulatora može uzrokovati ozljede, opekline ili nastanak požara.
- S akumulatorima postupajte bržno. U slučaju neopreznog postupanja iz akumulatora može isticati kemijska tvar. Spriječite kontakt s takvim tvarima te ako unatoc tome dođe do kontakta, zahvaćeno mjesto operite pod mlazom vode. Ako kemijska tvar ude u oči, odmah potražite liječničku pomoć. Kemijska tvar iz akumulatora može uzrokovati ozbiljne ozljede.

6. **Servis**
- Nemojte mijenjati dijelove alata, sami nemojte vršiti popravke ni na drugi način nemojte mijenjati konstrukciju alata. Popravak alata povjerite kvalificiranim osobama.
- Bilo koji popravak ili promjena proizvoda bez dozvole naše tvrtke nije dopušten (može uzrokovati nesretn slučaj ili štetu korisnika).
- Električni alat uvijek dajte popraviti u certificiranom servisnom centru. Koristite samo originalne ili preporučene rezervne dijelove. Tako ćete sami sebi i svom alatu osigurati sigurnost.

DOPUNSKE SIGURNOSNE UPUTE

Prije uporabe molimo pažljivo pročitati ove sigurnosne upute i pažljivo ih čuvajte.

! - Ovaj simbol označava opasnost od ozljeda, ili oštećenje opreme.

! Prilikom rada sa pilom za rezanje nosite zaštitne rukavice, pogodne cipele, štitnike za noge i zaštitu očiju i sluha.

! Ukoliko rad predstavlja opasnost od ozljede glave, neophodna je sigurna kaciga. Prilikom obaranja stabala i rezanja grana srušenih ili ispalih stabala također je potrebno koristiti zaštitnik lica.

! Pažnja! Prije kontrole ili namještanja napetosti lanca, kada se postavlja novi lanac ili vrši popravak bilo kojih kvarova, isto tako prilikom premještanja sa jednog radnog mjesta na drugo, uvijek izvucite utikač iz utičnice.

! Lančanu pilu nikada nemojte paliti dok ju čvrsto ne držite, ne stojite čvrsto na nogama te dok potpuno niste sigurni da se vodilica ili lanac ničega ne dodiruju.

! Pilu uvijek držite sa obje ruke (desna drži zadnji rukohvat, lijeva prednji rukohvat (1,A3,A4).

! Nikada nemojte rezati na nivou ramena ako stojite na ljestvama, nalazite se na stablu ili ako stojite u bilo kojoj drugoj nestabilnoj poziciji.

! Kada režete raspalo (trulo) drvo, budite posebno oprezni da lanac sa sobom ne povlači male komadiće drveta.

! Tijekom pauza na radu pilu je potrebno staviti tako da nikome ne prijete opasnost od ozljeda lancem pile.

! Pila nikada ne smije doći u ruke ili biti posuđena nekome tko sa njome ne zna raditi te nije upoznat s korištenjem takvog stroja i mogućim opasnostima. Naputak za uporabu uvijek je potrebno predati zajedno s pilom.

! Nakon završetka radova vodilicu pokrijite zaštitom za traku koji je sastavni dio osnovne opreme.

Ako se lanac tijekom rezanja gornjom stranom trake za rezanje zaglavi, može se izgurati u smjeru prema rukovatelju s pilom.

Zbog toga režite donjom stranom vodilice tamo gdje je to moguće, jer će u tom slučaju biti gurnuta u smjeru prema drvetu.

Iznimnu pažnju obratite prilikom rezanja raspadnutog drveta. Odrezani komadi drva mogu se izbaciti u bilo kojem smjeru, tako da prijete velika opasnost od povreda. Uvijek kada je to moguće, prilikom odrezivanja grana vodite lanac naspram deblu. Prilikom rezanja grana prijete veliki rizik od povreda, stoga rezanje može obavljati samo osposobljena osoba

Prilikom odrezivanja grana nikada nemojte stajati na deblu. Iznimnu pažnju posvetite na napete grane. Preko slobodno visećih grana ne režite odozdo.

Ovu lančanu pilu nemojte koristiti prilikom radova u šumi, tj. za odrezivanje grana u šumi. Zbog priključka kablom rukovatelji nemaju potrebnu pokretljivost, tako da se ne može zajamčiti njihova sigurnost.

Uvijek stojite sa strane stabla koji režete. Prilikom pada stabla pazite na grane koje padaju dok se povlačite za korak nazad.

Pazite na debla koja se valjaju u smjeru na vas.

1. Uvijek počnite rezati kada je pila za rezanje puštena

(u maksimalnim okretajima)!

2. Uvjerite se da li je lanac stalno dovoljno oštar.

3. Prilikom rezanja priložite graničnik s šiljcima na drvo koje režete želite razrezati (vidjeti sl. 1).

4. Uvijek prije rezanja priložite graničnik s šiljcima. Tek tada upalite pilu i počnite rezati u drvo. Pilu vucite u smjeru prema gore držeći za zadnji rukohvat Graničnik s šiljcima koristite kao okretnu točku. Za premještanje pile zbog daljnjeg rezanja prekinite proces rezanja i lagano pritisnite na prednji rukohvat. Pilu lagano pomaknite prema natrag, stavite graničnik s šiljcima ispod mjesta rezanja i povucite u smjeru prema gore za zadnji rukohvat (vidjeti sl. 2).

5. Ubočno rezanje i uspravno rezanje mogu vršiti jedino iskusni i na poseban način osposobljene osobe (visoki rizik povratnog udara, vidjeti sl. 3).

6. Prilikom uspravnog rezanja stavite pilu u što je moguće manji kut. Ovaj način zahtjeva iznimnu pažnju, jer se u tom slučaju ne može koristiti graničnik s šiljcima.

7. Prilikom odrezivanja grana pila mora biti poduprta naspram debla, ako je to moguće.

8. Ako se prilikom rezanja lanac zasječe u gornjem dijelu, pila se može odbaciti u pravcu prema rukovatelju. Stoga biste donjim dijelom vodilice trebali rezati uvijek kada je to moguće. U tom slučaju pila se odbaci u pravcu od tijela ka deblu (vidjetisl. 4 i 5).

9. Budite oprezni kod debla koji se valjaju u pravcu prema vama. Opasnost od povratnog udara!

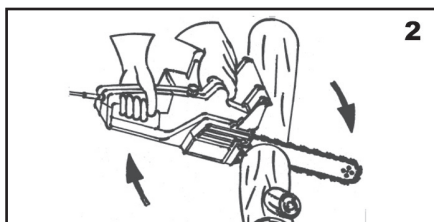
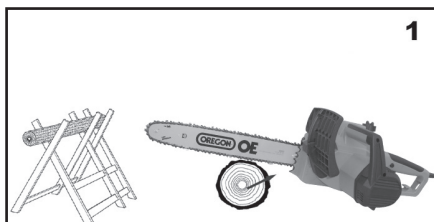
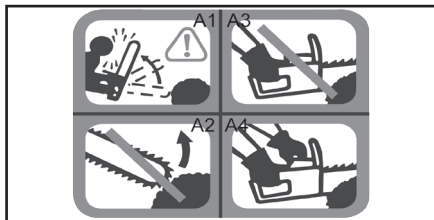

OPASNE SITUACIJE PRILIKOM RADA

Udarac - povratni udar

Lančana pila ima tendenciju skočiti kada se vrh vodilice (posebno njezina zadnja četvrtina) slučajno dodirne drveta ili bilo kojeg drugog čvrstog predmeta. U takvom slučaju pilu neće biti moguće kontrolirati te će punom snagom skakati prema rukovatelju (opasnost od ozljeda!). (sl. 3, A1, A2).

Ovaj opasan udar (povratni udar) može se u većoj mjeri spriječiti tihim radom i predviđanjem kao što slijedi:

Prilikom rezanja stalno pratite prednji dio vodilice. Nikada nemojte probavati rezati prednjim dijelom vodilice.

Budite oprezni prilikom rezanja tankih i savijajućih grana. Lanac pile se u nje lako može takozvano zagristi. Posebnu pažnju posvetite uvlačenju vodilice u već zarezano drvo kada završavate rezanje.



Povratni tlak (otpor)

Povratni tlak (otpor) pojavljuje se kada se drvo pokušava rzati odozdo, ako se lanac gornjeg dijela vodilice dodirne čvrstog predmeta ili ako se lanac zasječe u rezu (sl. 4).

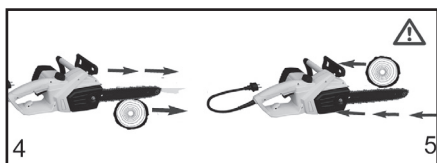

Vučna naprijed,

Ako graničnik s šiljcima (17) nije u pravcu od drveta koji se reže, tada će lanac kada se zareže ili udari na čvrsti predmet u rezu povući pilu prema naprijed – sl. Stoga ako je to ikako moguće, tijekom rezanja važno je graničnik s šiljcima (17) držati od drveta koji se reže.

ELEKTRIČNA ŠETNA ZAŠTITA

! Ovaj uređaj smije se upotrebljavati samo ako je povezan s računalom. Krug sa strujnim zaštitnikom 30 mA.

! Uređaj ima mrežni kabel s utikačem s zaštitnim zatikom. Električna utičnica mora biti uzemljena. Greške zbog kratkog spoja na ulazu nisu pokrivena jamstvom!

! Ako imate bilo kakvih nedoumica o uzemljenju električne utičnice, provjerite ga li ovlašteni električar ili servisni tehničar. Nemojte prekrivati vilicu koju ste dobili s vašim proizvodom. Ako se ne uklapa u električnu

utičnicu, mora ga instalirati ovlašteni električar. Nemojte koristiti proizvod s ovim proizvodom.

! Koristite samo 3-žične produžne kabele s 3-pinskim uzemljenjem i 3-polnim kablenskim priključcima koji odgovaraju proizvodnoj vilici.

! Koristite samo produžne kabele koji su dizajnirani za vanjsku uporabu i ladicu koja ima vodonepropusnu konstrukciju. Ovi produžni kabeli označeni su "Dopušteno za uporabu s većim uređajima". Ako ih ne koristite, pohranite ih unutra.

! Koristite samo produžne kabele koji nemaju snagu izračunavanja manju od električne snage proizvoda.

! Nemojte koristiti oštećene produžne kabele. Prije uporabe produžnog kabla provjerite je i zamijenite ako je oštećen. Nepravilni produžni kabeli mogu biti opasni.

! Nemojte naprezati produžni kabel na neprikladan način i odspojite kabel povlačenjem kabla. Kabel držite podalje od vrućine oštih rubova. Uvijek isključite aparat iz kabla za napajanje prije nego ga izvadite iz produžnog kabla.

! Nikada ne radite aparat tijekom kiše ili grmljavine kako biste smanjili rizik od električnog udara. Ne dirajte vilicu mokrom rukom. Strogo je zabranjeno puštanje vode u stroj.

- Kada je lančana pila u radu, izbjegavajte svim dijelovima tijela dodir s lancem pile. Prije nego lančanu pilu pustite u rad, uvjerite se da se lanac pile ničega ne dodiruje.

Trenutak ne pažnje tijekom rada lančane pile može uzrokovati hvatanje odjeće ili dodir tijela s lancem pile.

- Lančanu pilu uvijek držite desnom rukom za zadnji rukohvat te lijevom rukom za prednji rukohvat.

Ako lančanu pilu držite u obrnutoj konfiguraciji ruku, povećava se mogućnost ozljede osobe, i nikada se tako ne smije raditi.

- Budite posebno pažljivi dok režete granu koja je napeta. Kada se vlakno u drvetu oslobodi, napeta grana može ozlijediti rukovatelja ili lančanu pilu staviti izvan kontrole.

- Iznimnu pažnju obratite prilikom rezanja grmlja i mladih stabala. Tanak materijal može uhvatiti lanac pile te vas može ozlijediti ili poremetiti vašu stabilnost.

- Rukohvat držite čvrsto pomoću palca i prstiju oko držača lančane pile. Obje ruke stalno držite na pili i tijelo stavite tako da se lakše možete oduprijeti povratnom udaru. Ukoliko se poštuju mjere opreza, povratni udar se jednostavno može spriječiti. Lančanu pilu nemojte puštati.

- Električni alat držite samo za izolirane površine namijenjene za hvatanje, pošto bi kod lančane pile moglo doći do kontakta s vodičima koji nemaju zaštićeni metalni dio. Ove komponente pod strujom mogu dovesti do ozbiljnih ozljeda rukovatelja.

OVE SIGURNOSNE UPUTE SAČUVAJTE !!!

OPIS (A)

- 1Prednji rukohvat
- 2Prednji pokrov ruke i mehanizam kočnice
- 3Zatvarač rezervoara ulja
- 4Držač za osiguranje kabela
- 5Pričvršćivanje vodilice
- 6Vijak za napinjanje lanca
- 7Lanac pile
- 8Vodilica lanca
- 9Vrh vodilice
- 10Zadnji rukohvat
- 11Zadnji pokrov ruke
- 12r ozeta lanca
- 13motor
- 14Otvor za podmazivanje u vodilici
- 15Pokrov
- 16Ključ
- 17g raničnik s šiljcima
- 18Prekidač
- 19Sigurnosni prekidač
- 20Pokrov vodilice lanca
- 21mjerica ulja

PIKTOGRAMI

Piktogrami navedeni na paketu proizvoda:

- a)Vrijednosti napajanja
- b)Snaga
- c)brzina lanca pri nulom opterećenju
- d)Duljina vodilice

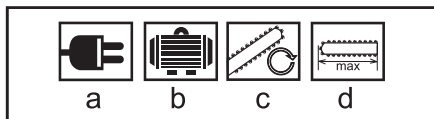

UPORABA I RAD

SASTAVLJ ANJ E VODILIC E I LANc A

Provjerite da li kutija sadrži:

- Sastav glavnog rukohvata
- Vodilicu
- Pokrov vodilice
- Lanac

Ako neka od gore navedenih stavki nedostaje, obratite se na prodavača i tražite naknadu.

NAMETANJE VODILICE I LANCA

Vodilica i lanac isporučuju se posebno.

1. Prije početka montaže uvjerite se da li je pila otkopčana iz izora električnog napona.
2. Uklonite pokrov lanca kotača.
3. Prije montaže vodilice i lanca provjerite pravac rezanja zuba. Pravac rezanja označen je na pokrovu.
4. Vodilicu držite vertikalno, vrhom u pravcu prema gore i stavite lanac. Počnite na vrhu vodeće trake.
5. Vodeću traku stavite u vodeći klin.

6. Lanac pile stavite oko lanca kotača i uvjerite se da li je ispravno ugrađen. Vodeću traku s lancem sigurno osigurajte.

7. Pokrov lanca kotača stavite natrag i osigurajte koristeći sigurnosni vijak.

Pažnja: Sigurnosni vijak čvrsto stegnite tek nakon namještanja napetosti lanca!

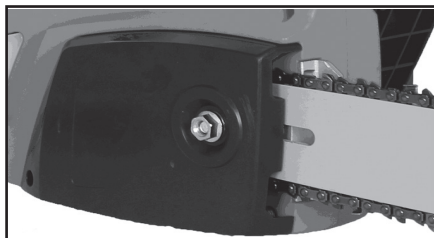
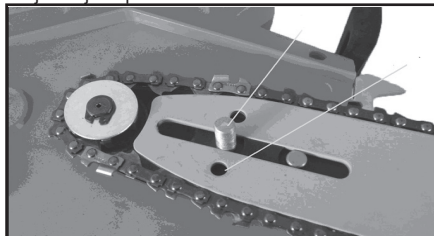

Napinjanje lanca pile.

Prije bilo kojeg rada sa strojem uvijek izvucite utikač iz utičnice! Nosite radne rukavice! Uvjerite se da li je lanac pile u utoru vodilice (8)! Okretanjem vijka za napinjanje lanca (6) u smjeru kazaljki na satu lanac ne funkcionira, u suprotnom smjeru kazaljki na satu lanac se popušta.

Ponovno provjerite napetost lanca, nemojte ga previše zatezati. U hladnom stanju zazor lanca mora biti u polovici vodilice, otprilike 3 mm. Sve karike lanca moraju biti u utoru vodilice.

Utjecajem topline lanac pile se razvlači i popusti. Da se lanac pile ne izmakne sa utora vodeće letve, potrebno ga je zategnuti. Kada se lanac pile zateže topao, poslije završetka rezanja potrebno ga je popustiti, jer se poslije hlađenja lanac stegne te uslijed toga dolazi do pretjerane napetosti.

Novi lanac pile se otprilike 5 minuta mora pokretati. U toj fazi podmazivanje lanca od velikog je značaja. Poslije pokretanja provjerite napetost lanca i ako je potrebno stegnite ga.

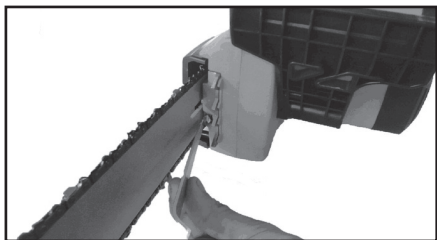

Dopunjavanje ulja na lanac

Radi sprječavanja ulaska nečistoće u rezervoar, očistite zatvarač rezervoara sa uljem (3) prije nego ga otvorite. Tijekom rezanja provjeravajte sadržaj ulja u rezervoaru koristeći mjerilo (21). Poslije dopunjavanja ulja zatvorite rezervoar s uljem i zatvarač (3) čvrsto stegnite. Obrišite ostatke razlivenog ulja.

Podmazivanje lanca

radi sprječavanja pretjeranog habanja lanca pile i vodilice, tijekom rada moraju se dostatno podmazivati. Podmazivanje je automatsko. Nikada nemojte raditi bez podmazivanja lanca. bez podmazivanja vodeće trake i lanca dolazi do ozbiljnog oštećenja. Stoga je od značaja provjeriti kako podmazivanje lanca, tako i mjerilo ulja prije početka svake uporabe. Pilu nikada nemojte koristiti ako je razina ulja ispod oznake minimum.

Napomena: 150 ml može izdržati 10 min.

Kada ulje dopunjavate pazite da se ne razlije na pilu te se prije otvaranja zatvarača uvjerite da u otvor neće ući nikakva prašina, i sl. Prije korištenja uvjerite se da je rezervoar pun ulja. Poslije nekog vremena rezanja provjerite razinu ulja pogledom na vidljivo mjerilo.

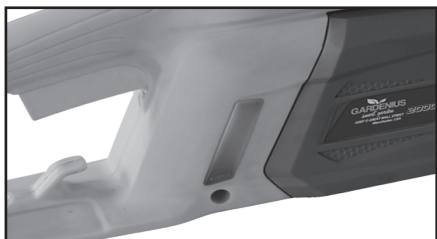

Kontrola automatskog podmazivanja.

Prije početka rada provjerite automatsko podmazivanje lanca i mjerilo ulja. Uključite pilu i držite zemlju. Zbog

sigurnosnih razloga najbolje je držati udaljenost najmanje 20cm. Ako na podu zapazite tragove ulja, sustav podmazivanja radi ispravno. Kada se tragovi ulja ne pojave, očistite ispušni otvor za ulje, otvor za podmazivanje (14) i žlijeb ulja.

Maziva za lanac

Od kvalitete maziva koje koristite u velikoj mjeri ovisi vijek trajanja lanca pile i vodilica. Zabranjeno je koristiti staro ulje! Koristite samo ekološko ulje. Ulje za lanac čuvati samo u ambalaži koja ispunjava relevantne propise

Vodilica lanca

Vodilica (8) je izložena ekstremnom habanju na vrhu i na donjem dijelu. Kako bi se spriječio jednostrano habanje i oštećenje, vodilicu (8) okrećite uvijek dok lanac brusite.

Rozeta lanca

Rozeta lanca (12) je izložena ekstremnom habanju. Kada zapazite prilično habanje zuba, potrebno je promijeniti rozetu lanca. Pohabana rozeta lanca smanjuje vijek trajanja pile. Rozetu lana promijenite u specijaliziranom servisu za popravke.

Pokrov lanca

Pokrov lanca (20) se na vodeću traku mora staviti odmah poslije završetka rada s pilom i tijekom prijevoza.

Kočnica lanca

U slučaju povratnog udara kočnica lanca će se aktivirati preko prednjeg pokrova ruke (2). Prednji pokrov ruke (2) pritisne se ispred zadnjeg dijela ruke i to uzrokuje kočenje lanca, zaustavljanje pile i brže zaustavljanje motora do 0,10 s.

Oslobađanje kočnice lanca

Kako bi se pila ponovno mogla koristiti, neophodno je osloboditi kočnicu lanca. Najprije isključite pilu. Tada pritisnite prednji pokrov ruke (2) prema nazad u vertikalnu poziciju, ako ne nasjedne na svoje mjesto. Kočnica lanca sada je ponovno potpuno funkcionalna



Kontrola automatskog podmazivanja.

Prije početka rada provjerite automatsko podmazivanje lanca i mjerilo ulja. Uključite pilu i držite je iznad poda svijetle boje. Obratite pažnju da se pila ne dodirne

Brušenje lanca pile

Lanac pile možete propustiti da vam ga u specijaliziranom servisu brzo i ispravno nabrusi, na tim mjes-

tima također možete dobiti alat za brušenje lanca pile, kako biste lanac mogli brusiti sami. Tijekom brušenja uvijek slijedite pripadajuće upute.

Na alat za brušenje pazite. Održavajte ga u čistom i oštrom stanju, kako biste mogli raditi dobro i sigurno. Poštujte propise za održavanje i upute za promjenu lanca.

UPOZORENJE: Uvijek nosite zaštitne naočale, zaštitu sluha, zaštitne rukavice i pogodno radno odijelo i cipele.

Puštanje u rad

Pilu koristite s prikladnim produžnim kabelom koji ima propisanu izolaciju i priključak konstrukcije za vanjsku uporabu (kablovi omotani prikladnom izolacijom) i koji su u skladu s utičnicom stroja. Prednji rukohvat (1) držite lijevom rukom te zadnji rukohvat (10) desnom rukom. Kako biste pilu pustili u rad, istodobno pritisnite sigurnosni prekidač (19) i prekidač (18). Provjerite ispravnu funkciju kočnice lanca. Kada lanac nije u pogonu, potrebno je osloboditi kočnicu lanca na prednjem pokrovu ruke (2).

Pažljivo pročitajte dijelove „Kočnica lanca“ i „Oslobađanje kočnice lanca“.

Poslije puštanja u rad pila će odmah raditi u najveći okretajima.

Isključenje:

Pustite prekidač (18). Pilu odložite tek kada se lanac počne okretati!

Poslije rada s pilom uvijek očistite lanac pile i vodilicu pile. Stavite pokrov na vodilicu.



Provjeravanje lančane pile

Provjerite da li stroj nije oštećen. Prije ponovne uporabe vašeg stroja provjerite sigurnosne elemente. Uvjerite se da Vaš stroj ne pokazuje nikakve znakove oštećenja, da je u dobrom tehničkom stanju, jer bilo koje i manje oštećenje može uzrokovati ozbiljnu ozljedu. Uvjerite se da li rotirajući dijelovi stroja rade ispravno. Svi dijelovi moraju se pravilno sastaviti i moraju ispunjavati sve uvjete za ispravan rad stroja. Bilo koji oštećeni sigurnosni elementi i dijelovi moraju se odmah popraviti ili promijeniti u specijaliziranom servisu, ukoliko to nije suprotno ovom naputku.

Prijevoz lančane pile

Prije prijevoza lančane pile uvijek izvucite utikač iz utičnice i stavite pokrov lanca na vodilicu. Prilikom dužeg rezanja neophodno je pilu između pojedinih rezanja isključiti. Napomene za rad i povratni udar (vidi Povrede možete izbjeći tako da ne režete vrhom vodi-

lice, jer takav način može uzrokovati naglo skakanje pile u smjeru prema natrag. Prilikom rada s pilom koristite svu namijenjenu zaštitnu radnu opremu i odjeću.

Provjerite da li je drvo čvrsto osigurano. Koristite stezaljke kako biste onemogućili klizanje drveta. To također olakšava rukovanje strojem objema rukama. Povratni udar je kretanje vodilice lanca u smjeru prema gore ili unazad, do čega može doći kada se vrh lanca pile dodirne prepreke. Povratni udar uzrokuje da se pila ponaša nekontrolirano, što sa sobom donosi rizike ozbiljnih ozljeda. Nemojte rezati kada je lanac otpušten ili je tup. Kada lanac nije dovoljno oštar, povučan je rizik povratnog udara. Nikada nemojte rezati u visini iznad svojih ruku.

SAVJETI ZA KORIŠTENJE LANČANE PILE

Rezanje drva

Prilikom rezanja drveta molimo poštujte sigurnosne upute i slijedite navedeno: Uvjerite se da se drvo koje želite rezati ne može izvući. Kratke komade drveta prije rezanja učvrstite. Režite samo drvo i drvene predmete. Prilikom rezanja obratite pažnju da pila ne uđe u kontakt s kamenjem ili čavlima, moglo bi moglo doći do bacanja istih i nastanka ozljede, također bi se i lanac pile mogao oštetiti. Spriječite da pila tijekom rada uđe u kontakt s žičanim plotom i tlom. Kada pilom režete granje po mogućnosti pilu poduprete i nemojte rezati vrhom lanca.

Pazite na prepreke, kao što su panjevi, korijeni, kanali i izbočine te sl., da ne dođe do gubitka ravnoteže.

Nemojte zaboraviti:

Lančana pila mora raditi punom snagom prije nego dođe u kontakt s drvom!

Kako biste pilu pustili u rad: pritisnite sigurnosni prekidač (19) i prekidač (18). Najniži zub graničnika (17) stavite na drvo. Podignite pilu zadnjim rukohvatom (10) i režite u drvo. Lančanu pilu lagano potegnite unazad i zub (17) postavite dalje u smjeru prema dolje.

Kako raditi s lančanom pilom

! Prije svakog početka rada provjerite je li pila u perfektnom stanju. Od posebnog je značaja uvjeriti se da je vodilica ispravno učvršćena, lanac pravilno napeti te da kočnica lanca ispravno funkcionira.

Prije prve uporabe pile preporuča se probati rezati trupce na stalku za rezanje ili na čvrstoj podlozi.

! Tijekom rada sa lančanom pilom potrebno je paziti da produžni kabel nije u blizini lanca pile.

Rezanje trupaca, grana itd.

Prilikom rezanja drveta lančanom pilom lijeva ruka mora biti skoro napeta. Pilu vodite tako da ni jednim dijelom tijela ne prelazite imaginarnu os X koja vodi kroz vodilicu

Graničnikom s šiljcima (17) pritisnite pilom na drvo te tek tada počnite rezati tako da pilu držite za rukohvat (1) i dižete podesivi zadnji rukohvat. Ako drvo ne možete prerezati jednim pokretom, lagano pritišćite na rukohvat (1) i nastavite rezanje, vucite pilu lagano nazad, onda koristite graničnik s šiljcima nešto malo niže i rezanje završite podizanjem podesivog rukohvata.

Dok lanac još kruži, izvucite pilu iz reza.

Kada režete drvo koje leži na tlu, ne dozvolite da se lanac zareže u tlo ispod drveta: odmah će postati tup. Kada režete debla koja leže na padini, rukovatelji pile uvijek moraju stajati iznad debla. Poslije završetka rezanja pričekajte da se lanac pile zaustavi. Prije nego se pomaknete od stabla do stabla uvijek isključite motor.

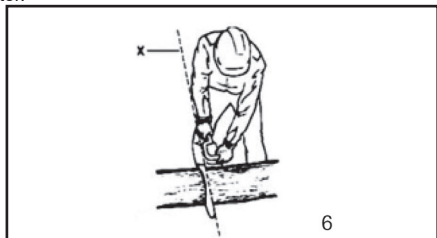

Odrezivanje stabala

Prilikom odrezivanja stabala režite odozgo prema dolje, tako da grane mogu dolje padati. Nekada je dobro granu sa donje strane zarezati.

Kada je to moguće pila tijekom odrezivanja grana mora biti poduprta o debla stabla.

! Nikada nemojte pokušavati rezati grane prednjim dijelom vodilice.

! Posebnu pažnju potrebno je obratiti tijekom rezanja grana koje su napete te bi mogle puknuti i udariti vas.

Pažnja opasne situacije:

Sl. 12-1. Gornji dio debla je napeti Opasnost: Stablo se uspravi!

Sl. 12-2. Donji dio debla je napeti Opasnost: Stablo se pomakne u smjeru prema dolje!

Sl. 12-3: Jaka debla

Opasnost: Stablo se odjednom pomakne i velikom snagom!

Sl. 12-4. Oba dijela debla su napeta

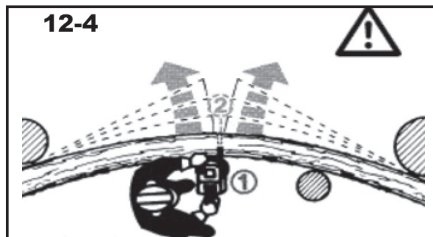
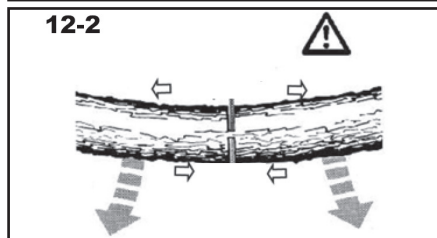
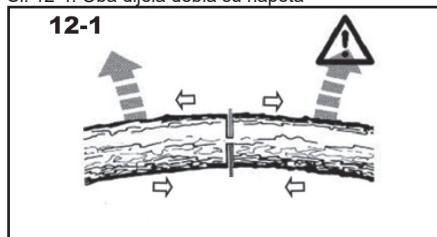

Obaranje stabla

UPOZORENJE: Rezanje stabala je opasno te zahtjeva praksu. Ako ste početnik, nemojte se učiti sam, ali potražite profesionalnu obuku. UPOZORENJE: Ovu lančanu pilu možete koristiti samo za rezanje stabala koji imaju manji presjek nego je dužina vodilice.

! Prije početka rušenja morate dobro znati gdje stablo mora pasti, te se morate uvjeriti da se na putu ne nalazi ništa što bi se padom stabla moglo oštetiti, primjerice električni vod ili zgrada. U okruženju od 2 i 1/2 dužine od stabla ne smije biti nikakva osoba ni životinja.

! Moraju se odrediti dva puta za bijeg, svaki od njih mora se otvarati u kutu pod 45° u drugom smjeru od smjera planiranog za pad stabla. Ovi putevi za bijeg moraju biti slobodni i bez prepreka.

Najprije se u deblu mora napraviti zarez koji će odrediti smjer pada stabla. Ovaj zarez mora se rezati najprije pod kutom prema dolje, onda horizontalno upoprijeko debla sve dok se ne sretne s prvim rezom gore (sl. 7). Dubina zarez mora biti ravna otprilike četvrtini presjeka debla.

Rez za rušenje mora biti malo ispod nivoa donje strane zarez. Taj rez mora biti potpuno završen, ali potrebno je ostaviti netaknutu crtu drveta za lomljenje, u protivnom debla može padati nekontrolirano. Traka drveta u lomu mora imati širinu otprilike jedne desetine presjeka debla.

U pravom trenutku se u rez moraju podmetnuti klinovi. Isti moraju biti samo od drveta, aluminijski ili umjetne mase, nikada od željeza ili čelika.

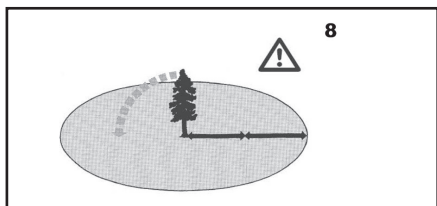
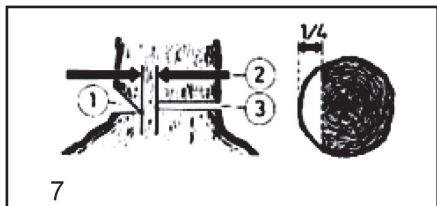

Rezanje stabala opasan je posao te zahtjeva praksu. Ako ste početnik ili neiskusni, nemojte se to učiti sam, ali potražite stručnu obuku.

Stabla nemojte rušiti ako:

1. ne znate razlikovati detalje u opasnoj zoni, primjerice zbog magle, kiše, snijega ili u sumrak.
2. se smjer pada ne može pouzdano odrediti zbog vjetrova ili udaraca vjetrova,

Kako biste srušili stablo, morate podmetnuti klin u zadnji rez. Kada opuštate mjesto poslije završetka zadnjeg reza, pazite na grane koje padaju.

ČIŠĆENJE I ODRŽAVANJE

! Prije čišćenja i održavanja dovodni kabel stroja uvijek izvucite iz utičnice.

1. Rashladni ventilatori za pokrove motora stalno moraju biti čisti i otkriveni.
2. Održavanje vršite samo na način navedeni u naputku.
3. Bilo koja drugo održavanje moguće je vršiti samo od strane profesionalnog servisa.
4. Na bilo koji način nemojte mijenjati lančanu pili, mogla bi biti ugrožena vaša sigurnost.
5. Nikada nemojte koristiti alat s oštećenim prekidačima.
6. Ako se unatoč redovnom održavanju na stroju pojavi kvar, popravaka prepustite profesionalnom servisu.
7. U slučaju bilo kojih pitanja i narudžbe rezervnih dijelova kontaktirajte servisni centar.

Lanci

! Rad s tupim lancem uzrokuje brzo habanje lanca, vodilice i kotača lanca pogona te lanac može puknuti. ! Preporučuje se lanac brusiti u specijaliziranoj servisu.

Relevantni kutovi na zubima lanca su: dodatni kut na bočnoj strani od 85°, Kut zamaha na gornjoj strani od 60°, Gornja strana od 30°.

Za brušenje lanca potrebno je koristiti kružnu turpiju

promjera 4mm.

Vodilica

Donji rub vodilice izložena je relativno velikom opterećenju, stoga se uvijek poslije svakog brušenja mora okrenuti donjom stranom prema gore, utor u vodilici i otvore za podmazivanje (14) također je potrebno očistiti.

Pogonski kotač lanca

Ako zubi na kotaču lanca (12) pokazuju bilo koje znakove habanja, kotač lanca potrebno je promijeniti. Kotač lanca potrebno je mijenjati kod svake druge promjene lanca.

Ugljici

Uređaj za isključenje pile automatski isključuje motor pri prekomjernom habanju ugljika. Ugljike mora mijenjati stručnjak koji raspolaže neophodnom opremom. Tijekom te prigode pile je moguće podvrgnuti temeljitom pregledu.

Spremanje kada se dulje vrijeme ne koristi.

Alat nemojte spremiti na mjesto gdje je visoka temperatura. Ukoliko je to moguće, alat spremite na mjesto gdje je stalna temperatura i vlažnost zraka.

RJEŠAVANJE KVAROVA

Kvar	Uzrok	Ispravak
Motor ne radi	Prekinut je el. dovod napona Kvar prekidača	Provjerite utikač, kabel i utičnicu Oštećeni kabel: prepustite ga popravku u servisu za stručni popravak. Zabranjeno je spajanje kablova izolacijskom trakom. Oštećene prekidače potrebno je zamijeniti u servisu za stručni popravak
Lanac se ne pomiče	Kočnica lanca	Provjerite kočnicu lanca, otpustite ju ako je potrebno
Slaba snaga prilikom rezanja	Tupi lanac Pogrešno nametnut lanac napetosti lanca	Nabrusite lanac Provjerite je li lanac pravilno nametnut Provjerite napetost lanca
Rezanje se odvija problematično Lanac pada sa vodilice	Napetost lanca	Provjerite napetost lanca
Lanac se pregrijava	Podmazivanje lanca	Provjerite razinu ulja Provjerite mazivo lanca

TEHNIČKI PODACI

Ulazni napon	230 V
Ulazna oscilacija	50 Hz
Snaga	1800 W
duljina vodilice	350 mm
Maksimalni promjer rezanja	325 mm
Brzina lanca kod nultog opterećenja	

	13	m/s
Vrijeme zaustavljanja lanca	0,12	s
Težina	4,2	kg
Klasa zaštite	II.	
r aspon lanca	9,525mm / 3/8"	
Debljina lanca	1,27mm / 0,05"	
broj karika lanca	52	

r azina akustičkog tlaka mjerena prema EN 60745-1:
 LpA (akustički tlak) 97,2 db (A) KpA=3
 LWA (akustička snaga) 110,2 db (A) KWA=3

Poduzmite odgovarajuće mjere za zaštitu sluha!
 Koristite zaštitu sluha, uvijek kada akustički tlak
 prekorači razinu 80 db (A).

Vagana efektivna vrijednost ubrzanja prema EN
 60745: Prednji rukohvat 6,982 m/s² K=1,5

Opaska: Vrijednost vibracija tijekom trenutne uporabe
 električnog ručnog alata može se razlikovati od
 deklarirane vrijednosti s obzirom na način koji se alat
 koristi te vezano za sljedeće okolnosti:

Način uporabe el. alata i vrsta materijala koji se reže
 ili buši, stanje alata i način njegovog održavanja,
 odgovarajući odabir opreme koja se koristi i osiguranje
 oštrica i dobrog stanja istih, čvrstoća držanja rukohvata,
 uporaba opreme protiv vibracija, prikladnost uporabe
 el. alata u svrsi za koju je dizajniran te poštivanje
 radnih postupaka prema uputama proizvođač.

Ako se ovaj alat koristi neprikladno, može uzrokovati
 sindrom vibracije ruke-ramena .

Opaska: r adi pojašnjenja potrebno je uzeti u obzir
 razinu djelovanja vibracija u određenim uvjetima
 uporabe u svim načinima rada, kao što je vrijeme u
 kojem je ručni alat osim vremena rada isključen i kada
 je prazan hod, znači ne radi. Ovo može značajno
 smanjiti razinu izlaganja tijekom cijelog radnog ciklusa.

Smanjite rizik utjecaja udaraca, koristite oštra dlijeta,
 bušilice i noževe.

Alat čuvajte u skladu s ovim uputama i osigurajte
 njegovo temeljito podmazivanje.

Kada alat redovito koristite uložite novac za dodatnu
 opremu protiv vibracija.

Alat nemojte koristiti na temperaturama ispod 10 °c .
 Posao planirajte tako da posao s el. alatom koji stvara
 velike vibracije možete rasporediti na više dana.

Izmjene zadržane.

ZAŠTITA OKOLIŠA ZBRINJAVANJE OTPA- DA



Električni alat, dodatna oprema i ambalaža trebali bi
 se isporučiti radi ponovne procjene glede opasnosti za
 okoliš.

Električni alat nemojte bacati u kućanski otpad!

Sukladno europskoj direktivi WEEE (2012/19/EU) o
 starim električnim i elektroničkim uređajima i njihova
 aproksimacija u nacionalne zakone, ne korišteni
 električni alat neophodno je predati u mjesto nabave
 sličnih alata, ili u dostupne centre određene za
 prikupljanje i zbrinjavanje električnih alata. Tako
 prikupljeni električni alati prikupljaju se, rastavljaju i
 isporučuju radi ponovne procjene glede opasnosti za
 okoliš.

Jamstvo

U priloženom materijalu naći ćete specifikaciju uvjeta
 jamstva.

Datum proizvodnje

Datum proizvodnje ukomponiran je u broj proizvodnje
 koji je naznačen na etiketi proizvoda. broj proizvodnje
 ima format Or D-YY-mm-SER I -
 gdje je Or D broj naloga, YY je godina proizvodnje, mm
 je mjesec proizvodnje, SER I je serijski broj proizvoda.

ZÁRUČNÍ LIST - CZ

Záruční podmínky

1. Na uvedený výrobek zn. GARDENIUS poskytuje spol. Wetra - XT, ČR s.r.o. 24 měsíců záruku od data prodeje. Životnost baterie je 6 měsíců od data prodeje. Záruční podmínky se řídí příslušnými ustanoveními občanského zákoníku.
- 2 Záruka se nevztahuje na opotřebení výrobku způsobené jeho obvyklým používáním. To znamená, záruka se nevztahuje na uhlíky, mazací tuky, pryžová těsnění na pohyblivých částech výrobku či běžné opotřebení pohyblivých částí, apod. Vzhledem k tomu, že nářadí GARDENIUS je určeno pouze pro domácí – hobby použití, výrobce ani dovozce nedoporučují používat toto nářadí v extrémních podmínkách a pro podnikatelskou činnost.
3. V případě, že bude uplatněna zákazníkem záruka na škody a závady zaviněné neodborným zacházením, přetížením, použitím nesprávného příslušenství, mechanickým poškozením, zásahem nepovolane osoby a přirozeným opotřebením, může toto být důvodem pro zamítnutí reklamace.
4. Dovozece ani prodejce neodpovídají za škody způsobené neodborným zacházením a obsluhou s tímto výrobkem. Používejte výrobek výhradně v souladu s přiloženým návodem k použití.
5. V případě uplatnění reklamace doporučujeme předložit doklad, kterým zákazník prokáže zakoupení výrobku, kde bývá vyznačeno: datum prodeje, typové označení výrobku, sériové číslo, razítko prodejny a podpis prodávajícího. Z důvodu rychlejšího vyřízení reklamace a snadnější identifikaci výrobku doporučujeme nechat si vyplnit záruční list, který je součástí průvodní dokumentace.
6. Doporučujeme nářadí zasílat do záruční opravy s vloženým dokladem o zakoupení výrobku (eventuálně kopíí). Z výše uvedených důvodů doporučujeme přiložit vyplněný záruční list. Výrobek doporučujeme zasílat v pevném obalu (doporučujeme původní obal uzpůsobený přímo na výrobek), zabráníte tím případnému poškození při transportu.
7. Reklamaci uplatněte u prodejců, kde jste výrobek nebo nářadí zakoupili, případně v autorizovaném servisu uvedeném v tomto návodě.
8. Pokud bude servisním technikem při kontrole reklamovaného výrobku zjištěno, že závada byla způsobena nesprávným použitím výrobku a reklamace bude tudíž zamítnuta, je možné sjednat mimozáruční opravu, která bude provedena v domluveném termínu a na náklady majitele výrobku.
9. Společnost WETRA-XT, ČR s.r.o. nabízí zákazníkům možnost prodloužení záruky až na 36 měsíců. K získání nároku na tuto prodlouženou záruku nad rámec zákonné záruční doby (24 měsíců) je nutné splnit následující podmínky:
 - a) Před vypršením zákonné záruční lhůty si nechat funkční výrobek bezplatně prohlédnout v autorizovaném servisu. Plně funkční výrobek musí být doručen do servisního střediska v období od 21 měsíců do 24 měsíců od data nákupu výrobku.
 - b) K této bezplatné záruční prohlídce za účelem prodloužení záruční doby je zákazník povinen se prokázat originálem tohoto záručního listu potvrzeného prodejcem. V záručním listu musí být čitelně uvedeno datum koupě výrobku, typové označení a sériové čísla výrobku. Současně se záručním listem je nutné předložit originál stvrzenky o koupi zboží.
 - c) Plně funkční výrobek musí být doručen k servisní prohlídce čistý a kompletní t.z. včetně všech součástí a příslušenství.
 - d) Po provedení servisní prohlídky bude zákazníkovi v záručním listu potvrzen nárok na bezplatnou prodlouženou záruku o jeden rok.
 - e) Dopravu ze servisu k zákazníkovi zajišťuje výrobce na náklady zákazníka.



Výrobek:

Typ:

Seriové číslo:

Razítko a podpis:

Datum prodeje:

Záznamy opravy:

Doporučujeme při uplatnění reklamace předložit doklad o zakoupení výrobku nebo případně záruční list. Vyrobeno pro Wetra group v PRC.

Sběrné místo pozáručního servisu:

Wetra - XT, servis nářadí GARDENIUS

Areál Moravolen, Janáčkova 760/4

796 01 Jeseník

ZÁRUČNÍ LIST - SK

Záručné podmienky

1. Na uvedený výrobok zn. GARDENIUS poskytuje spol. Wetra - XT, SR s.r.o. 24 mesiacov záruku od dátumu predaja. Životnosť batérie je 6 mesiacov od dátumu predaja. Záručné podmienky sa riadia príslušnými ustanoveniami Občianskeho zákonníka.
2. Záruka sa nevzťahuje na opotrebenie výrobku spôsobené jeho obvyklým používaním. To znamená, záruka sa nevzťahuje na uhlíky, mazacie tuky, gumové tesnenia na pohyblivých častiach výrobku či bežné opotrebovanie pohyblivých častí, a pod. Vzhľadom na to, že náradie GARDENIUS je určené iba pre domáce - hobby použitie, výrobca ani dovozca neodporúčajú používať toto náradie v extrémnych podmienkach a pre podnikateľskú činnosť.
3. V prípade, že bude uplatnená zákazníkom záruka na škody a závady zavinené neodborným zaobchádzaním, preťažením, použitím nesprávneho príslušenstva, mechanickým poškodením, zásahom nepovolanej osoby a prirodzeným opotrebením, môže toto byť dôvodom na zamietnutie reklamácie.
4. Dovožca ani predajca nezodpovedajú za škody spôsobené neodborným zaobchádzaním a obsluhou s týmto výrobkom. Používajte výrobok výhradne v súlade s priloženým návodom na použitie.
5. V prípade uplatnenia reklamácie odporúčame predložiť doklad, ktorým zákazník preukáže zakúpenia výrobku, kde býva vyznačené: dátum predaja, typové označenie výrobku, sériové číslo, pečiatku predajne a podpis predávajúceho. Z dôvodu rýchlejšieho vybavenia reklamácie a ľahšiu identifikáciu výrobku odporúčame nechať si vyplniť záručný list, ktorý je súčasťou sprievodnej dokumentácie.
6. Odporúčame náradie zasielať do záručnej opravy s vloženým dokladom o zakúpení výrobku (eventuálne kópií). Z vyššie uvedených dôvodov odporúčame priložiť vyplnený záručný list. Výrobok odporúčame zasielať v pevnom obale (Odporúčame pôvodný obal usposobený priamo na výrobok), zabrániť tým prípadnému poškodeniu pri transporte.
7. Reklamáciu uplatníte u predajcov, kde ste výrobok alebo náradie zakúpili, prípadne v autorizovanom servise uvedenom v tomto návode.
8. Pokiaľ bude servisným technikom pri kontrole reklamovaného výrobku zistené, že závada bola spôsobená nesprávnym použitím výrobku a reklamácia bude teda zamietnutá, je možné dojednať mimozáručnú opravu, ktorá bude vykonaná v dohodnutom termíne a na náklady majiteľa výrobku.
9. Spoločnosť WETRA-XT, SR s.r.o. ponúka zákazníkovi možnosť predĺženia záruky až na 36 mesiacov. Na získanie nároku na túto predĺženú záruku nad rámec zákonnej záručnej doby (24 mesiacov) je nutné splniť nasledovné podmienky:
 - a) Pred uplynutím zákonnej záručnej lehoty si nechať funkčný výrobok bezplatne prezrieť v autorizovanom servise. Plne funkčný výrobok musí byť doručený do servisného strediska v období od 21 mesiacov do 24 mesiacov od dátumu nákupu výrobku.
 - b) K tejto bezplatnej záručnej prehliadke za účelom predĺženia záručnej doby je zákazník povinný sa preukázať originálom tohto záručného listu potvrdeného predajcom. V záručnom liste musí byť čitateľne uvedený dátum kúpy výrobku, typové označenie a sériové čísla výrobku. Súčasne so záručným listom je nutné predložiť originál potvrdenky o kúpe tovaru.
 - c) Plne funkčný výrobok musí byť doručený k servisnej prehliadke čistý a kompletný t.j. vrátane všetkých súčastí a príslušenstva.
 - d) Po vykonaní servisnej prehliadky bude zákazníkovi v záručnom liste potvrdený nárok na bezplatnú predĺženú záruku o jeden rok.
 - e) Dopravu zo servisu k zákazníkovi zaisťuje výrobca na náklady zákazníka.



Výrobok:

Typ:

Sériové číslo:

Razítko a podpis:

Dátum predaja:

Záznamy opravovne:

Doporučujeme pri uplatnení reklamácie predložiť doklad o kúpe výrobku alebo prípadne záručný list. Vyrobené pre Wetra group v PRC.

Zberné miesto pozáručného servisu:

WETRA – XT, SR s.r.o.

Nám. A. Hlinku 36/9 , 017 01 Považská Bystrica, Slovenska Republika

JÓTÁLLASI BIZONYÍTVÁNY - H

A jótállási feltételek.

1. Az adott GARDENIUS márkájú termékre a Wetra – XT, HU Kft. társaság 12 hónap garanciát nyújt az értékesítés napjától számítva. Garancia 12 hónap nem számít, sérült a nem megfelelő kezelés vagy kopás ellentétes utasításokat. Az akkumulátor élettartama 6 hónap a vásárlás napjától.
2. A jótállás nem vonatkozik a termék szokásos használatából eredő kopására. Ez azt jelenti, hogy a jótállás nem vonatkozik a szénre, kenőzsírok, gumi tömítések a termék mozgatható részeiben vagy a mozgatható alkatrészek gyakori kopására, E garancia tartalmazza a hibás - sérült részek térítés mentes javítását, illetve cseréjét.
3. Figyelemmel arra, hogy az GARDENIUS szerszámok házi – hobbi célra vannak tervezve, sem a gyártó, sem az importőr nem ajánlják a szerszámokat szélsőséges feltételek közt, magas igénybevétel mellett használni.
4. A garancia nem vonatkozik olyan meghibásodásokra és károokra, amelyeket szakszerűtlen használat, vagy túlterhelés okozott, továbbá a nem megfelelő tartozékok használata, mechanikus sérülés vagy avatatlan személy beavatkozása okozott, illetve a természetes elhasználódásra. A garancia szintén nem vonatkozik a termék, az eredeti rendeltetésétől eltérő, más célra való használatából származó sérülésre.
5. Sem az importőr, sem az értékesítő nem felel a szakszerűtlen használat és kezelés okozta károkért.
6. A reklamáció érvényesítése esetén be kell mutatni azt a bizonylatot, amellyel az ügyfél igazolja a termék megvásárlását. A bizonylaton szerepelnie kell a következőknek: eladás dátuma, a termék típusjelölése, sorozatszám, az értékesítőhely pecsétje és az eladó aláírása. A reklamáció lehető leggyorsabb intézése érdekében, valamint a termék egyszerű azonosítása céljából ajánljuk a garanciális levél kitöltését, amely a kíséző dokumentáció része.
7. A szerszámokat garanciális javításra, együtt a rendszeren kitöltött beszerzési bizonylattal (esetleg ennek másolatával) együtt küldjük. A fenn említett okokból ajánljuk mellékelni a garanciális levelet is. A terméket kemény csomagolásban kérjük küldeni (legjobb ha az eredeti csomagolásban, amely megfelel a termék alakjának és méretének), hogy meggátoljuk a sérülését a szállítási folyamatban.
8. A reklamációt annál az értékesítőnél kell érvényesíteni, ahol termék, vagy a szerszám megvásárlásra került.
9. A jótállási idő meghosszabbodik azzal az idővel, amely alatt a berendezés, vagy a szerszám javítás alatt volt.
10. Ha a reklamált termék ellenőrzése során megállapítást nyer, hogy a meghibásodást a termék helytelen használata okozta és ezért a reklamáció elutasításra kerül, a javítás költségeit a termék tulajdonosa köteles megfizetni, amennyiben kéri a javítást.
11. A WETRA-XT, HU KFT. társaság ügyfelei számára akár 36 hónapra növeli a garanciális időszakot. A törvény által meghatározott garanciális időn (12 hónap) felüli meghosszabbított garanciára való jogosultság megszerzéséhez a következő feltételeket kell teljesíteni:
 - a) A törvény által meghatározott garanciális idő lejártá előtt szakszervizben átnézetni a funkcionális terméket, amit ingyen biztosítunk. Teljesen működőképességű termék kell szállítani a szolgáltató központ közötti időszakban 10 hónapról 12 hónapra a vásárlás napjától.
 - b) A garanciális idő meghosszabbítása érdekében elvégzett ingyenes garanciális ellenőrzésnél az ügyfél köteles bemutatni ezen garancialevél eladó által igazolt eredeti példányát. A garancialevélben olvashatóan szerepelnie kell a termék vásárlása időpontjának, a termék típusjelölésének és sorozatszámának. A garancialevél mellett be kell mutatni a termék megvásárlását igazoló bizonylat eredetijét.
 - c) Teljesen működőképességű termékét tisztán és komplett állapotban, azaz az összes alkatrészrel és tartozékkal együtt kell átadni az ellenőrzésre.
 - d) A szervizben elvégzett ellenőrzés után az ügyfél számára a garancialevélben igazoljuk az tartó ingyenes meghosszabbított garanciára való jogosultságát.
 - e) Közlekedési szolgáltatás az ügyfél által az importőrnek az ügyfelet terhelni.



Termék:

Típus:

Sorozatszám:

Bélyegző és aláírás:

Eladás dátuma:

Szervis bejegyzése:

A beszerzési bizonylat benyújtása nélkül, az esetleges reklamációk nem lesznek figyelembe véve !!!

A WETRA-XT Group részére gyártva P.R.C.-ben.

A garancián túli javítások gyűjtőhelye, importőr:

Wetra-XT, HU Kft. , Ipari park északi terület Pf.: 62 , 2330 Dunaharaszti

Garancijski pogoji SLO

1. Družba Wetra - XT, ČR s.r.o. za izdelke znamke GARDENIUS zagotavlja garancijo v trajanju 12 mesecev od datuma nakupa. 12-mesečna garancija ne velja v primeru večjih poškodb zaradi obrabe ali nepravilnega rokovanja v skladu z navodili za uporabo. Življenjska doba baterije je 6 mesecev od dneva nakupa.
2. Garancija vključuje brezplačno popravilo ali zamenjavo okvarjenih – poškodovanih delov.
3. Glede na to, da je orodje GARDENIUS namenjeno izključno za domačo ali hobi uporabo, proizvajalec in dobavitelj ne priporočata uporabe tega orodja v ekstremnih pogojih ali za podjetniško dejavnost.
4. Garancije ni moč uveljavljati za škodo in napake nastale zaradi nepravilne uporabe, preobremenitve, uporabe neprimernega orodja, mehanskih poškodb, nepooblaščenega popravila in obrabe.
- Prav tako garancija ne krije škode, ki je nastala zaradi uporabe orodja za namen, za katerega ni bilo predvideno.
5. Dobavitelj ali prodajalec ne odgovarjata za škodo nastalo zaradi nestrokovnega ravnanja s tem izdelkom.
6. V primeru uveljavljanja garancije priporočamo predložitev dokazila, s katerim stranka dokaže nakup izdelka in na katerem so označeni: datum prodaje, tipska oznaka izdelka, serijska številka izdelka, žig prodajalne in podpis prodajalca. Zaradi hitrejšega reševanja reklamacij in enostavnejše identifikacije izdelka priporočamo izpolnitev garancijskega lista, ki sestavlja spremiljačo dokumentacijo.
7. Priporočamo, da se orodje v popravilo preda pooblaščenemu serviserju skupaj s priloženimi dokumenti (lahko tudi kopijami). Iz zgoraj navedenih razlogov priporočamo priložitev izpolnjenega garancijskega lista. Izdelek pošiljajte v trdni embalaži (priporočamo prvotno embalažo, ki je prilagojena prav temu izdelku). Tako boste preprečili morebitne poškodbe med prevozom.
8. Reklamacijo uveljavljate pri prodajalcu, kjer ste napravo ali orodje kupili.
9. Garancija se podaljša za čas, ko je bil izdelek na garancijskem popravilu.
10. V kolikor bo med servisnim pregledom reklamiranega izdelka, s strani serviserja ugotovljeno, da je bila okvara povzročena zaradi nepravilne uporabe izdelka in bo s tem reklamacija izdelka zavrnjena, se popravilo opravi na stroške lastnika, in sicerle v primeru, da bo zanj zaprosil.
11. Družba WETRA-XT, ČR s.r.o. strankam ponuja možnost podaljšanja garancije do 36 mesecev. Da bi bili upravičeni do tega podaljšanja garancije zunaj zakonskega garancijskega roka (12 mesecev), je potrebno izpolniti naslednje pogoje:
- a) Pred iztekom zakonsko določenega garancijskega roka morate delujoči izdelek prinesiti na brezplačni pregled na pooblašteni servis v 10 do 12 mesecih od datuma nakupa izdelka.
- b) Na brezplačnem garancijskem pregledu za podaljšanje garancijskega roka je stranka dolžna predložiti originalno potrdilo in garancijo potrjeno s strani prodajalca. V garancijskem listu morajo biti čitljivo zapisani datum nakupa izdelka, tipska oznaka in serijska številka izdelka. Skupaj z originalnim garancijskim listom je potrebno predložiti tudi originalni račun nakupa.
- c) Popolnoma funkcionalni izdelek mora biti na servisni pregled dostavljen čist in v celoti, vključno z vsemi deli in priborom.
- d) Po servisnem pregledu bo stranki v garancijskem listu potrjen zahtevek za brezplačno podaljšano garancijo za eno leto.
- e) Prevoz naprave s servisa k stranki zagotavlja proizvajalec strankine stroške.

Izdelek:

Izdelek:	
Tip:	Serijska številka:
Žig in podpis:	Datum prodaje:
Vpisi servisa:	

Pri uveljavljanju reklamacije priporočamo predložitev dokazila o nakupu oziroma garancijski list.

Izdelano za Wetra group v PRC.

Lokacija pooblaščenega servisa www.wetra-xt.com/servis

Warunki gwarancyjne PLO

1. Na podany produkt marki GARDENIUS firma Wetra - XT, ČR s.r.o. udziela 12 miesięcznej gwarancji, liczonej od daty sprzedaży. Gwarancja 12 miesięcy nie dotyczy rzeczy uszkodzonych poprzez zużycie lub nieprawidłową manipulację, niezgodną z instrukcją obsługi. Żywotność baterii wynosi 6 miesięcy od daty sprzedaży.
2. Niniejsza gwarancja obejmuje bezpłatną naprawę lub wymianę wadliwych, uszkodzonych części.
3. W związku z tym, że narzędzie GARDENIUS jest przeznaczone do domowego - hobbystycznego użycia, producent i dystrybutor nie zalecają używania tego narzędzia w ekstremalnych warunkach oraz do czynności w ramach działalności gospodarczej.
4. Gwarancja nie może zostać uznana w stosunku do szkód i usterek spowodowanych przez niefachowe obchodzenie się, przeciążenie, użycie niewłaściwego osprzętu, uszkodzenie mechaniczne, działanie niepowołanej osoby oraz naturalne zużycie. Gwarancja nie dotyczy również uszkodzeń powstałych z powodu innego użycia produktu, niż użycie, do którego jest on przeznaczony.
5. Dystrybutor ani sprzedawca nie odpowiadają za szkody spowodowane niefachowym obchodzeniem się i niefachową obsługą tego produktu.
6. W przypadku skorzystania z reklamacji, zalecamy przedłożyć dokument, którym klient poświadczy zakup produktu, w którym wyszczególniono: datę sprzedaży, oznaczenie rodzajowe produktu, numer seryjny, pieczętkę sklepu i podpis sprzedającego. W celu szybszego rozpatrzenia reklamacji i łatwiejszej identyfikacji produktu polecamy wypełnić kartę gwarancyjną, która jest elementem załączonej dokumentacji.
7. Zalecamy przelać narzędzie do naprawy gwarancyjnej wraz z załączonym dowodem zakupu produktu (ewentualnie razem z kopią). Z wyżej podanych powodów zalecamy załączyć wypełnioną kartę gwarancyjną. Produkt prześlij solidnie zapakowany (polecamy oryginalne opakowanie, przystosowane bezpośrednio do produktu) - zapobiegiesz w ten sposób ewentualnemu uszkodzeniu przy transporcie.
8. Z reklamacji skorzystaj u sprzedawców, u których kupiłeś produkt lub narzędzie.
9. Okres gwarancyjny przedłuża się o czas, w którym produkt lub narzędzie jest naprawiane.
10. Jeżeli przy kontroli reklamowanego produktu zostanie przez technika serwisowego ustalone, że usterka była spowodowana nieprawidłowym użyciem produktu, przez co reklamacja zostanie odrzucona, naprawa zostanie przeprowadzona na koszt właściciela produktu i to jedynie w przypadku, kiedy o taką naprawę wniesie.
11. Firma WETRA-XT, ČR s.r.o. oferuje klientom możliwość przedłużenia gwarancji aż do 36 miesięcy. Aby uzyskać prawo do tej przedłużonej gwarancji ponad ramę obowiązującego okresu gwarancyjnego (12 miesięcy) konieczne jest spełnienie następujących warunków:
 - a) Przed wygaśnięciem ustawowego terminu gwarancji należy oddać działający produkt na bezpłatny przegląd do autoryzowanego serwisu. W pełni działający produkt musi być doręczony do ośrodka serwisowego w okresie od 10 do 12 miesięcy od daty kupna produktu.
 - b) Dodatkowo do bezpłatnego przeglądu gwarancyjnego, w celu przedłużenia okresu gwarancyjnego, klient jest zobowiązany okazać oryginał niniejszej karty gwarancyjnej potwierdzonej przez sprzedawcę. W karcie gwarancyjnej musi być podana czytelna data zakupu produktu, oznaczenie rodzajowe i numery seryjne produktu. Jednocześnie z kartą gwarancyjną należy przedłożyć oryginał potwierdzenia zakupu produktu.
 - c) W pełni działający produkt musi zostać doręczony do przeglądu gwarancyjnego czysty i kompletny, to znaczy włącznie ze wszystkimi elementami i osprzętem.
 - d) Po przeprowadzeniu przeglądu serwisowego w karcie gwarancyjnej zostanie potwierdzone prawo do bezpłatnego przedłużenia gwarancji o jeden rok.
 - e) Transport z serwisu do klienta zapewnia producent na koszt klienta.

Produkt:

Typ:

Numer seryjny:

Pieczętka i podpis:

Data sprzedaży:

Zapisy serwisu:

**Przy korzystaniu z reklamacji zalecamy przedłożyć dokument potwierdzający zakup produktu lub ewentualnie kartę gwarancyjną.
Wyprodukowano dla Wetra group w PRC.**

Miejsce odbioru serwisu pozagwarancyjnego: www.wetra-xt.com/servis

GARANTIESCHEIN - DE

Garantiebedingungen

1. Auf dieses Produkt Marke GARDENIUS gewährt die Gesellschaft Wetra - XT, ČR s.r.o. 24 Monate Garantie seit dem Verkaufsdatum. Die Garantie von 24 Monaten bezieht sich nicht auf die durch Verschleiß oder unsachgemäße Handhabung beschädigten Sachen. Im Widerspruch mit der Gebrauchsanweisung. Lebensdauer der Batterien beträgt 6 Monate seit dem Verkaufsdatum.
2. Diese Garantie umfasst kostenlose Reparatur oder Austausch der defekten- beschädigten Teile.
3. Mit Rücksicht darauf, dass das Werkzeug GARDENIUS nur für Hausverwendung und Hobby Verwendung vorgesehen ist, empfiehlt der Hersteller und Importeur das Werkzeug nicht in extremen Bedingungen oder für Unternehmung zu benutzen.
4. Die Garantie kann nicht für Schäden und Defekte verwendet werden, die durch unsachgemäße Handhabung, Überlastung, Verwendung vom ungeeigneten Zubehör, mechanische Schäden, unbefugte Benutzung und natürlichen Verschleiß verursacht werden. Die Garantie gilt auch nicht für Schäden, die durch die nicht bestimmungsgemäße Verwendung des Produkts entstehen.
5. Importeure und Verkäufer sind nicht verantwortlich für Schäden, die durch unsachgemäße Handhabung und Bedienung dieses Produkts entstehen.
6. Im Reklamationsfall empfehlen wir Ihnen den Nachweis zu erbringen, womit der Kunde den Kauf des Produkts beweist, mit folgenden Angaben: das Verkaufsdatum, die Produkttypbezeichnung, die Seriennummer, der Firmenstempel und Unterschrift des Verkäufers. Wir empfehlen zur schnelleren Bearbeitung von Reklamationen und zur leichteren Identifizierung des Produkts den Garantieschein erfüllen zu lassen, der zum Bestandteil der Begleitdokumentation gehört.
7. Wir empfehlen das Werkzeug zu einer Garantiereparatur mit einem beigefügten Kaufbeleg (oder Kopien) zu senden. Aus den oben genannten Gründen empfehlen wir Ihnen den ausgefüllten Garantieschein beizufügen. Senden Sie das Produkt in einer festen Verpackung. (Wir empfehlen eine dem Produkt angepasste Originalverpackung) um mögliche Transportschäden zu vermeiden.
8. Reklamation machen Sie bei den Verkäufern geltend, bei denen Sie das Produkt oder das Werkzeug beschaffen haben.
9. Die Garantiezeit verlängert sich um die Zeit, in der sich das Produkt oder das Werkzeug im Garantieservice befinden.
10. Wenn ein Servicetechniker die Reklamation des beanstandeten Produkts prüft und stellt fest, dass der Defekt durch eine falsche Verwendung des Produkts verursacht wurde und der Anspruch daher zurückgewiesen wird, erfolgt die Reparatur auf Kosten des Eigentümers des Produkts nur auf Anfrage.
11. Die Gesellschaft Wetra-XT, ČR s.r.o. bietet den Kunden die Möglichkeit der Garantieverlängerung bis auf 36 Monate. Um diese verlängerte Garantie über den Rahmen der gesetzlichen Garantiezeit (24 Monate) zu beanspruchen, sind folgende Bedingungen zu erfüllen:
 - a) Lassen Sie ein funktionsfähiges Produkt vor dem Ablauf der gesetzlichen Gewährleistungsfrist bei einem autorisierten Service unentgeltlich überprüfen.Ein voll funktionsfähiges Produkt muss zwischen 21 Monaten und 24 Monaten ab Kaufdatum an das Servicecenter geliefert werden.
 - b) Zu dieser kostenlosen Garantieprüfung zwecks Verlängerung der Garantiezeit ist der Kunde verpflichtet das vom Verkäufer bestätigte Original dieses Garantiescheins nachzuweisen. Der Garantieschein muss das Kaufdatum des Produkts, die Typenbezeichnung und die Seriennummer des Produkts deutlich beinhalten. Gleichzeitig mit dem Garantieschein ist ein Original der Quittung über den Warenkauf zu belegen.
 - c) Ein voll funktionsfähiges Produkt muss in einem sauberen und vollständigen Zustand zur Servicekontrolle geliefert werden, d. h. einschließlich aller Komponenten und Zubehörteile.
 - d) Nach der Servicekontrolle wird dem Kunden im Garantieschein den Anspruch auf eine einjährige kostenlose Garantieverlängerung bestätigt.
 - e) Den Transport vom Service zum Kunden wird der Hersteller auf Kosten des Kunden organisieren



Produkt:

Typ:

Seriennummer:

Stempel und Unterschrift:

Verkaufsdatum:

Aufzeichnungen des Services:

Wir empfehlen bei Beanspruchung der Reklamation einen Beleg über den Produktkauf oder den Garantieschein vorzulegen.

Hergestellt für Wetra group in PRC.

Sammelstelle für den Service nach Ablauf der Garantiezeit:

Wetra - XT, Werkzeugservice GARDENIUS

Areál Moravolen, Janáčkova 760/4

796 01 Jeseník

ZÁRUČNÍ LIST - HR

Jamstveni uvjeti

1. Na navedeni proizvod marke GARDENIUS, tvrtka Wetra – XT, ČR s. r. o. pruža jamstvo od 24 mjeseca od datuma prodaje. Jamstvo od 24 mjeseca se ne odnosi na opremu oštećenu habanjem ili neispravnim rukovanjem u suprotnosti s uputama za uporabu. Vijek trajanja baterije je 6 mjeseci od datuma prodaje.
 2. Ovo jamstvo uključuje besplatni popravak ili izmjenu pokvarenih - oštećenih dijelova.
 3. S obzirom da su alati GARDENIUS namijenjeni samo za kućnu ili hobi uporabu, proizvođač i uvoznik ne preporučaju koristiti ovaj alat pod posebno teškim uvjetima te za djelatnost poslovanja.
 4. Jamstvo se ne može primijeniti na štete i kvarove uzrokovane uslijed neprofesionalnog rukovanja, pretjeranog opterećenja, primjenom neispravne dodatne opreme, mehaničkim oštećenjem, rukovanjem neovlaštene osobe i normalnim trošenjem. Jamstvo se također ne odnosi na oštećenja zbog neke druge primjene proizvoda nego za koju je isti namijenjen.
 5. Uvoznik kao ni prodavač ne odgovaraju za štete uzrokovane uslijed neprofesionalnog rukovanja ili rada s ovim proizvodom.
 6. U slučaju primjene reklamacije preporučamo predočiti račun o kupnji, kojim kupac dokazuje da je proizvod kupio i na kojem je naznačeno: datum prodaje, tipska oznaka proizvoda, serijski broj, pečat prodavaonice i potpis prodavača. Kako bi se reklamacija što je moguće prije riješila i jednostavnije identifikacije proizvoda, preporučamo popuniti jamstveni list koji je u sastavu prateće dokumentacije.
 7. Preporučamo vam da alat koji šaljete na popravak tijekom jamstva dostavite zajedno s računom o kupnji proizvoda (eventualno kopiju). Zbog gore navedenih razloga preporučamo priložiti popunjeni jamstveni list. Proizvod šaljite čvrstom pakiranju (preporučamo izvorno pakiranje prilagođeno izravno za proizvod), tako će se spriječiti eventualno oštećenje tijekom transporta.
 8. Reklamaciju primijenite kod prodavača od kojih ste proizvod ili alat kupili.
 9. Jamstveni rok se produljuje za razdoblje tijekom kojega su proizvod ili alat bili na jamstvenom popravku.
 10. Ako servisni tehničar tijekom kontrole proizvoda koji reklamirate utvrdi da je kvar uzrokovan uslijed nepravilne uporabe proizvoda te ukoliko reklamacija neće biti prihvaćena, popravak će se izvršiti na trošak vlasnika proizvoda jedino ako će isti to zahtijevati.
11. Tvrtka WETRA-XT, ČR s.r.o. svojim kupcima nudi mogućnost produljenja jamstva čak na 36 mjeseci. Za dobivanje produljenja jamstva iznad okvira zakonskog jamstvenog roka (24 mjeseca) moraju biti ispunjeni sljedeći uvjeti:
- a) Prije isteka zakonskog jamstvenog roka funkcionalan proizvod dopremite besplatno pregledati u ovlaštenom servisu. Potpuno funkcionalan proizvod potrebno je dopremiti u ovlašteni servis u razdoblju od 21 mjeseci do 24 mjeseca od datuma kupnje proizvoda.
 - b) Za ovaj besplatan jamstveni pregled u svrsi produljenja jamstvenog roka kupac je obavezan predočiti original ovog jamstvenog lista potvrđenog od strane prodavača. U jamstvenom listu čitljivo mora biti naveden datum kupnje proizvoda, tipska oznaka i serijski broj proizvoda. Istodobno sa jamstvenim listom potrebno je predočiti original potvrde o kupnji robe.
 - c) Potpuno funkcionalan proizvod potrebno je dopremiti u servis na pregled u čistom i cjelovitom stanju, uključujući sve dijelove i opremu.
 - d) Poslije servisnog pregleda kupac će u jamstveni list dobiti potvrdu da ima pravo na besplatno produljenje jamstva za jednu godinu.
 - e) Prijevoz iz servisa kupcu osigurava proizvođač na troškove kupca.



Proizvod:

Tip:

Serijski broj:

Pečat i potpis:

Datum prodaje

Zapisi sa popravka:

Za potrebe primjene reklamacije preporučamo predočiti dokaz o kupnji proizvoda ili eventualno jamstveni list.

Proizvedeno za Wetra group u PRC.

Sabirni mjesto servisa poslije isteka jamstva:

Wetra - XT, servis alata GARDENIUS

Areál Moravolen, Janáčkova 760/4, 796 01 Jeseník ,CZ

EU PROHLÁŠENÍ O SHODĚ

EC DECLARATION OF CONFORMITY

a) **Identifikační údaje o zplnomocněném zástupci výrobce/ dovozci:**

Obchodní firma: WETRA–XT, ČR s.r.o.

Registrované sídlo: U Libeňského pivovaru 63/2, 180 00 Praha 8 - Libeň
IČO: 256 32 833

b) **Popis zařízení:**

Název: Elektrická řetězová pila 1800W / 350 mm

Model: Typ OT7C108 / GE4P180-35B

Určeno pro spotřebitelské / domácí použití

c) **Odkaz na harmonizované normy:**

EN 60745-1:2009 / A11:2010

EN 60745-2-13:2009 / A1:2010

EN 55014-1:2006 + A1:2009 + A2:2011

EN 55014-2:2015

EN 61000-3-2:2014

EN 61000-3-3:2013

AfPS GS 2014:01 PAK

Zákon č. 22/1997 Sb. o technických požadavcích na výrobky v platném znění
Nařízení vlády č. 176/2008 Sb. o technických požadavcích na strojní zařízení v platném znění (Směrnice 2006/42/EC).

Nařízení vlády č. 117/2016 Sb., o posuzování shody výrobků z hlediska elektromagnetické kompatibility při jejich dodávání na trh (Směrnice 2014/30/EU).

Nařízení vlády č. 481/2012 Sb. o omezení používání některých nebezpečných látek v elektrických a elektronických zařízeních (Směrnice 2011/65/EU).

d) **Hladina akustického hluku:** L_wA 104dB

e) **Dvojčíslí roku, v němž byl stanovený výrobek opatřen označením CE:** 16

Doplňující informace:

Shoda posouzena na základě výrobní a technické dokumentace. Výše popsany předmět EU prohlášení o shodě je ve shodě s výše uvedenými nařízeními vlády. Toto EU prohlášení o shodě vydal na vlastní odpovědnost výrobce – zplnomocněný zástupce.

V Praze dne: 18.7.2019

Alexandr Herda

Tech. Ředitel



WETRA-XT®
Group

Asist®

GARDENIUS
smart garden.

NORDIX®
SHARP TOOLS

GIORI
MILANO - 1888

J.⊕.WRIGHT
SINCE 1878

MAURITZ®
GENÈVE

REPORTER