



GARDENIUS

smart garden



***Electric
shredder***

GE5S240

PŘEKLAD PŮVODNÍHO NÁVODU K POUŽITÍ

PREKLAD PŮVODNÉHO NÁVODU NA POUŽITIE - AZ ALKALMAZÁSI ORSZÁGOS UTASÍTÁSOK FORDÍTÁSA -

PREVOD IZVIRNIH NAVODIL ZA UPORABO - TŁUMACZENIE ORYGINALNYCH INSTRUKCJI DO UŻYTKU

ÜBERSETZUNG DER URSPRÜNGLICHEN GEBRAUCHSANLEITUNG - PRIJEVOD PRETHODNE UPUTE ZA UPORABU

CZ – EL. DRTIČ ZAHRADNÍHO ODPADU	- Návod k použití	5 - 10
SK – EL. DRVIČ ZÁHRADNÉHO ODPADU	- Návod na použitie	11 - 17
H – ELEKTROMOS ÁGDARABOLÓ	- Kezelési utasítás	18 - 24
SLO – EL. VRTNI DROBILNIK	- Navodila za uporabo	25 - 30
PL – ELEKTRYCZNY ROZDRABNIACZ	- Instrukcja obsługi	31 - 37
DE – ELEKTRISCHER GARTENHÄCKSLER	- BEDIENUNGSANLEITUNG	38 - 44
HR – EL. DROBILICA VRTNOG OTPADA	- NAPUTAK ZA UPORABU	45 - 50

SYMBOLS

Náradí je určeno pouze pro domácí - hobby použití.
Náradie je určené iba pre domáce - hobby použitie.
A szerszám célja az otthoni - hobby használatra.
Orodje je namenjeno izključno za domačo ali hobi uporabo.
Narzędzie jest przeznaczone jedynie do użycia domowego lub hobbyistycznego.
Das Werkzeug ist nur für Haus - Hobbynutzung vorgesehen.
Alat je namijenjen samo kućnu - hobi uporabu



Před prvním použitím si přečtěte návod k obsluze
Pred prvím použitím si prečítajte návod na použitie
Beüzemelés előtt olvassa el a használati utasítást
Pred prvo uporabo preberite navodila za uporabo!
Przed pierwszym użyciem uważnie przeczytaj instrukcję obsługi.

Vor dem ersten Einsatz lesen Sie die Bedienungsanleitung
Prije prve uporabe molimo pročitati upute za rukovanje.



Nebezpečí
Nebezpečie
Figyelmeztetés
Nevarnost!
Niebezpieczeństwo
Gefahr
Opasnost



Vyjměte zástrčku ze zásuvky okamžitě,
pokud je kabel poškozen
Vyberte zástrčku zo zásuvky okamžite, ak
je kábel poškodený
Vegye ki a hálózati csatlakozót azonnal, ha
a kábel sérült
Vtíkaló vzetimé iz vtičnice takoj, če je kábel
poškodovan
Wymij wtyczkę z gniazdka natychmiast,
jeśli kábel jest uszkodzony
Odmah uklonite utikač iz utičnice ako je
kábel oštečen
Ziehen Sie sofort den Netzstecker, wenn
das Kabel beschädigt ist



Používejte ochranu sluchu
Používajte ochranu sluchu
Használjön fülvédőt
Uporabljajte zaščitna sredstva za varovanje sluha!
Używaj środków ochrony sluchu
Nutzen Sie Gehörschutz
Koristite zaštitu sluha



Nepracujte v dešti
Nevystavujte dažďu
Ne tegye ki eső
Ne delajte v dežju
Nie vystavíac na deszcz
Nicht dem Regen aussetzen
Ne izlažite kiši



Používejte ochranu zraku
Používajte ochranu zraku
Használjön védőszemüveget
Uporabljajte zaščitna sredstva
za varovanje vida!
Używaj środków ochrony wzroku
Nutzen Sie Augenschutz
Koristite zaštitu vida



Používejte ochranné rukavice
Používajte ochranné rukavice
Viseljen védőkesztyűt
Nosite zaščitne rokavice
Nosíc rękawice ochronne
Schutzhandschuhe tragen
Nosite zaštitne rukavice



Používejte Ochrannou dýchací roušku
Používajte ochrannú dýchaciu rúžku
Használjön porvédő maszkot
Uporabljajte zaščitno dihalno masko!
Używaj maski ochronnej
Nutzen Sie Mundschutz
Koristite zaštitnu masku za disanje



Používejte ochrannou obuv
Používajte ochrannú obuv
Viseljen védő lábbeli
Nosite zaščitno obutev
Nosić obuwie ochronne
Nosite zaštitnu obuću
Nosite zaštitne cipele



Dvojitá izolace
Dvojitá izolácia
Dupla szigetelés
Dvojna izolacija
Podwójna izolacja
Doppelte Isolation
Dupla izolacija



Nebezpečí úrazu elektrickým proudem
Nebezpečie úrazu elektrickým prúdom
Áramütésveszély
Nevarnost poškodbe z električnim tokom!
Niebezpieczeństwo porażenia prądem elektrycznym
Gefahr des Stromschlags
Opasnost od udara električnom strujom

SYMBOLS

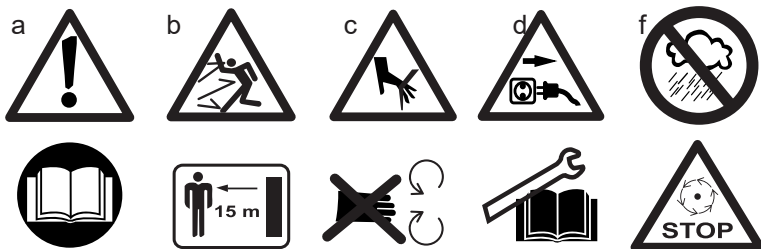

- a. Před použitím si důkladně pročtete návod k obsluze!
 a. Pred použitím si dôkladne prečítajte návod a použitie!
 a. Használat előtt figyelmesen olvassa el a használati útmutatót!
 a. Pred uporabo natančno preberite navodila za uporabo!
 a. Przed zastosowaniem trzeba się dokładnie zapoznać z instrukcją obsługi!
 a. Vor dem ersten Einsatz lesen Sie die Bedienungsanleitung aufmerksam durch!
 a. Prije prve uporabe molimo pročitati upute za rukovanje!
- b. Všechny osoby se musí zdržovat v dostatečné vzdálenosti od náradí!
 b. Vse osebe morajo ostati daleč stran od orodja
 b. Az összes személynék biztonságos távolságban kell tartózkodnia a fűnyírótól.
 b. Všechny osoby se musí zdržovat v dostatečné vzdálenosti od sekačky!
 b. Wszystkie osoby muszą się znajdować w dostatecznej odległości od kosiarki!
 b. Alle Personen sind vom Rasenmäher ausreichend fernzuhalten.
 b. Sve osebe moraju biti u dovoljnoj udaljenosti od kosilice!
- c. Při práci dbejte zvýšené opatrnosti, aby jste zabránili poranění rukou či nohou!
 c. Pri práci venujte zvýšenú pozornosť vykonávaným činnostiam, aby ste zabránili poraneniu vašich rúk a nôh.
 c. Munkavégzés közben szenteljen kiemelt figyelmet a végzett tevékenységnek, hogy elkerülje a kezek és lábak megsérülését.
 c. Při práci dbejte zvýšené opatrnosti, aby jste zabránili poranění rukou či nohou!
 c. Zachować szczególną ostrożność podczas pracy, aby uniknąć obrażeń rąk lub nóg!
 c. Mit erhöhter Vorsicht arbeiten, um Hand- sowie Fußverletzung zu vermeiden!
 c. Tijekom rada obratite povećanu pažnju, kako biste spriječili ozljede ruku ili nogu!
- d. Vytáhněte zástrčku ze sítě před údržbou, pokud je kabel poškozen i při každém nastavování.
 d. Vytáhněte zástrčku z elektrické sítě vždy před údržbou, pokud je kabel poškozený a pri každom nastavovaní.
 d. Karbantartás előtt, ha a vezeték sérült és minden beállítási műveletnél húzza ki a dugaszt a hálózatból.
 d. Pred vzdrževaním odstranite omrežni vtič iz omrežja, če je kabel poškodovan tudi, ko ste ga nastavili.
 d. Wyjmij wtyczkę sieciową z gniazdka przed konserwacją, jeśli kabel jest uszkodzony nawet po ustawieniu.
 d. Ziehen Sie den Netzstecker vor der Wartung aus der Steckdose, wenn das Kabel beschädigt ist, auch wenn Sie es einstellen
 d. Prije održavanja uklonite mrežni utikač iz utičnice ako je kabel oštećen čak i kad ga postavite.
- f. Nepoužívejte v dešti!
 f. Nepoužívajte na daždi.
 f. Ne használja esőben.
 f. Nepoužívejte v dešti!
 f. Nie należy używać urządzenia w trakcie deszczu!
 f. Verwenden Sie nicht im Regen.
 f. Nemojte koristiti na kiši!

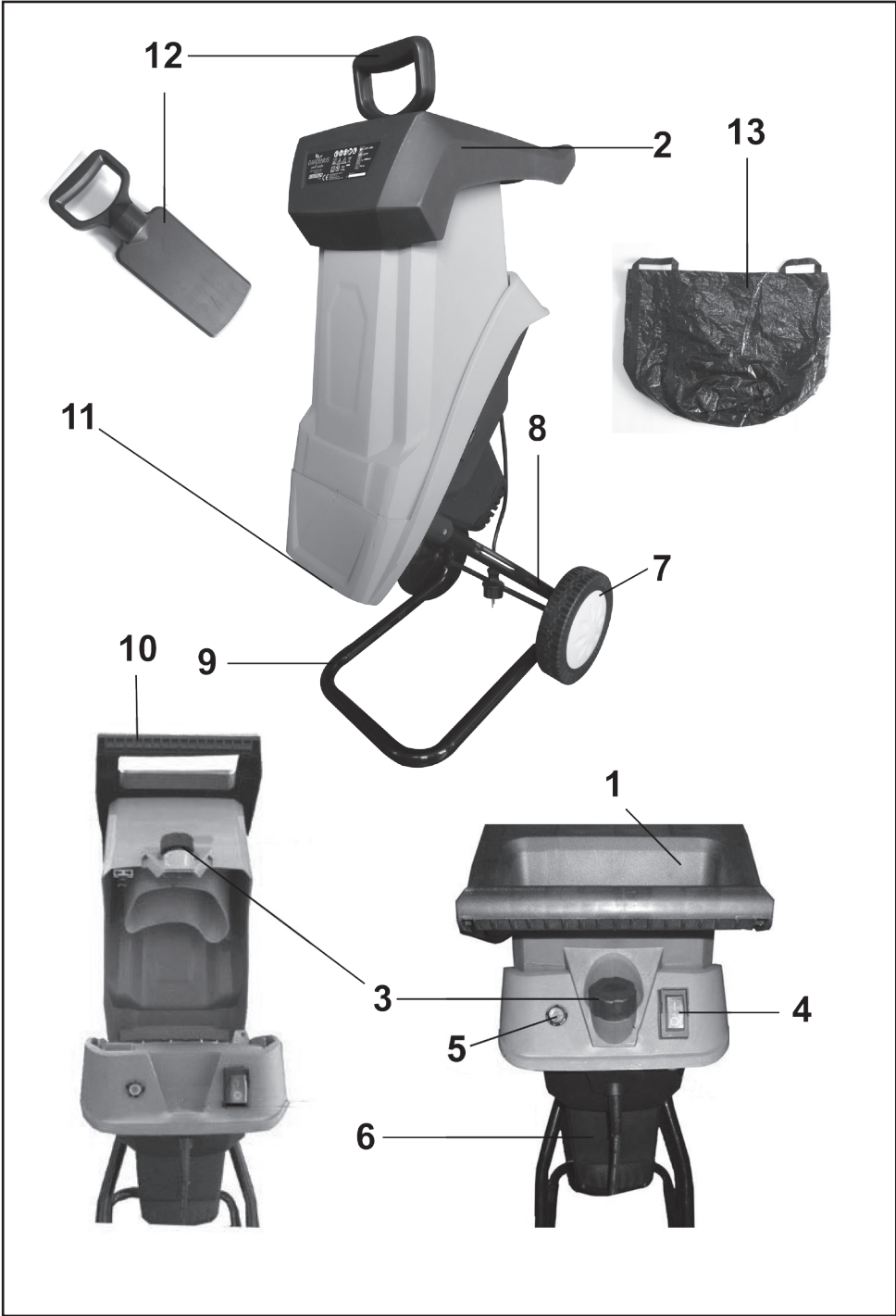

CZ**GE5S240 - EL. DRTIČ ZAHRADNÍHO ODPADU****OBECNÉ BEZPEČNOSTNÍ POKYNY*****Tyto bezpečnostní pokyny si pečlivě prostudujte, zapamatujte a uschovejte***

UPOZORNĚNÍ: Při používání elektrických strojů a elektrického nářadí je nutno respektovat a dodržovat následující bezpečnostní pokyny z důvodů ochrany před úrazem elektrickým proudem, zraněním osob a nebezpečím vzniku požáru. Výrazem „elektrické nářadí“ je ve všech níže uvedených pokynech myšleno jak elektrické nářadí napájené ze sítě (napájecím kabelem), tak nářadí napájené z baterií (bez napájecího kabelu). Uschovejte všechna varování a pokyny pro příští použití.

1. Pracovní prostředí

a) Udržujte pracovní prostor v čistém stavu a dobře osvětlen. Nepořádek a tmavá místa na pracovišti bývají příčinou úrazů. Uklíďte nářadí, které právě nemůžete používat.

b) Nepoužívejte elektrické nářadí v prostředí s nebezpečím vzniku požáru nebo výbuchu, to znamená v místech, kde se vyskytují hořlavé kapaliny, plyny nebo prach. V elektrickém nářadí vzniká na komutátoru jiskření, které může být příčinou vznícení prachu nebo výparů.

c) Při používání el. nářadí zamezte přístupu nepovolaných osob, zejména dětí, do pracovního prostoru! Budete-li vyrušováni, můžete ztratit kontrolu nad prováděnou činností. V žádném případě nenechteje el. nářadí bez dohledu. Zabraňte zřetlívání přístupu k zařízením.

2. Elektrická bezpečnost

a) Vidlice napájecího kabelu elektrického nářadí musí odpovídat síťové zásuvce. Nikdy jakýmkoliv způsobem neupravujte vidlici. K nářadí, které má na vidlici napájecího kabelu ochranný kolík, nikdy nepoužívejte rozdívkový ani jiné adaptéry. Nepoškozené vidlice a odpovídající zásuvky umožní nebezpečí úrazu elektrickým proudem. Poškozené nebo zamožené napájecí kabely zvyšují nebezpečí úrazu elektrickým proudem. Pokud je síťový kabel poškozen, je nutno jej nahradit novým síťovým kabelem, který je možné získat v autorizovaném servisním středisku nebo u dovozce.

b) Vyvarujte se dotyku těla s uzemňovacími předměty, jako např. potrubí, tělesa ústředního topení, sporáky a chladničky. Nebezpečí úrazu elektrickým proudem je větší, je-li vaše tělo spojeno se zemí.

c) Nevystavujte elektrické nářadí dešti, vlhku nebo mokru. Elektrického nářadí se nikdy nedotýkejte mokrou rukou. Elektrické nářadí nikdy neumyjte pod tekoucí vodou ani jej nepouštějte do vody.

d) Nepoužívejte napájecí kabel k jinému účelu, než pro jaký je určen. Nikdy nenoste a netahajte elektrické nářadí za napájecí kabel. Nevytahujte vidlici ze zásuvky tahem za kabel. Zabraňte mechanickému poškození elektrických kabelů ostrými nebo horkými předměty.

e) El. nářadí bylo vyrobeno výlučně pro napájení střídavým el. proudem. Vždy zkontrolujte, že elektrické napětí odpovídá údajům uvedenému na typovém štítku nářadí.

f) Nikdy nepřepínáte s nářadím, které má poškozený el. kabel nebo vidlici, nebo spadlo na zem a je jakýmkoliv způsobem poškozené.

g) V případě použití prodlužovacího kabelu vždy zkontrolujte, že jeho technické parametry odpovídají údajům uvedeným na typovém štítku nářadí. Je-li elektrické nářadí používáno venku, použijte prodlužovací kabel vhodný pro venkovní použití. Při použití prodlužovacího kabelu je nutné je rozvínout, aby nedocházelo k přehřátí kabelu.

h) Je-li elektrické nářadí používáno ve vlhkých prostorech nebo venku, je povoleno jej používat pouze, pokud je zapojeno do el. obvodu s proudovým chráničem ≤30 mA. Použití el. obvodu s chráničem IRCD/ snižuje riziko úrazu elektrickým proudem.

i) Ruční el. nářadí držte výhradně za izolované plochy určené k uchopení, protože při provozu může dojít ke kontaktu tetachocí či vrtacího příslušenství se skrytým vodičem nebo s napájecí šňůrou nářadí.

3. Bezpečnost osob

a) Při používání elektrického nářadí buďte pozorní a ostražití, věnujte maximální pozornost činnosti, kterou právě provádíte. Soustředte se na práci. Nepřepínajte s elektrickým nářadím pokud jste unaveni, nebo jste-li pod vlivem drogy, alkoholu nebo léků. I chvilková nepozornost při používání elektrického nářadí může vést k vážnému poranění osob. Při práci s el. nářadím nejezte, nepijte a nekuřte.

b) Používejte ochranné pomůcky. Vždy používejte ochranu zraku. Používejte ochranné prostředky odpovídající druhu práce, kterou provádíte. Ochranné pomůcky jako např. respirátor, bezpečnostní obuv s protiskluzovou úpravou, pokrývka hlavy nebo ochrana sluchu používané v souladu s podmínkami práce snižují riziko poranění osob.

c) Vyvarujte se neumyšleného zapnutí nářadí. Nepřenašete nářadí, které je připojeno k elektrické síti, s prstem na spínači nebo na spojujícím. Před připojením k elektrickému napájení se ujistěte, že spínač nebo spoj jsou v poloze „vypnuté“. Přenašení nářadí s prstem na spínači nebo zapojování vidlice nářadí do zásuvky se zapnutým spínačem může být příčinou vážných úrazů.

d) Před zapnutím nářadí odstraňte všechny seřizovací klíče a nástroje. Seřizovací klíč nebo nástroj, který zůstane připevněn k otáčející se části elektrického nářadí může být příčinou poranění osob.

e) Vždy udržujte stabilní postoj a rovnováhu. Pracujte jen tam, kam bezpečně dosáhnete. Nikdy nepřecípejte vlastní sílu. Nepoužívejte elektrické nářadí, jste-li unaveni.

f) Oblékejte se vhodným způsobem. Používejte pracovní oděv. Nenoste volné oděvy ani šperky. Dbejte na to, aby se vaše vlasy, oděv, rukavice nebo jiná část vašeho těla nedostala do přílišné blízkosti rotujících nebo rozpalených částí el. nářadí.

g) Připojte zařízení pro zachycování nebo odsávání prachu, zajistěte, aby

došlo k jeho řádnému připojení a používali. Použití těchto zařízení může omezit nebezpečí vznikající prachem.

h) Pevně upevněte obrobek. Použijte truhlářskou svěrku nebo svěrák pro upevnění dílu, který budete obrábět.

i) Nepoužívejte elektrické nářadí pokud jste pod vlivem alkoholu, drog, léků nebo jiných omamných či návykových látek.

j) Toto zařízení není určeno pro použití osobami (včetně dětí) se sníženými fyzickými, smyslovými nebo mentálními schopnostmi nebo s nedostatkem zkušeností a znalostí, pokud nejsou pod dozorem nebo nedostali pokyny s ohledem na použití zařízení a osoby zodpovědné za jejich bezpečnost. Děti musí být pod dozorem, aby jste se ujistili, že si nehrají se zařízením.

4. Používání elektrického nářadí a jeho údržba

a) El. nářadí vždy odpojte z el. sítě v případě jakéhokoliv problému při práci, před každým čišněním nebo údržbou, při každém přesunu a po ukončení práce! Nikdy nepřepínajte s el. nářadím, pokud je jakýmkoliv způsobem poškozené.

b) Pokud začne nářadí vydávat abnormální zvuk nebo zápach, okamžitě ukecejte práci.

c) Elektrické nářadí nepřetěžujte. Elektrické nářadí bude pracovat lépe a bezpečněji, pokud je budete provozovat v otáčkách, pro které bylo navrženo. Používejte správné nářadí, které je určeno pro danou činnost. Správné nářadí bude lépe a bezpečněji vykonávat práci, pro kterou bylo zkonstruováno.

d) Nepoužívejte elektrické nářadí, které nelze bezpečně zapnout a vypnout ovládacím spínačem. Používání takového nářadí je nebezpečné. Vědné spínače musí být opraveny certifikovaným servisem.

e) Odpojte nářadí od zdroje elektrické energie předtím, než začnete provádět jeho seřizování, výměnu příslušenství nebo údržbu. Toto opatření zamezí nebezpečí náhodného spuštění.

f) Nepoužívejte elektrické nářadí ukladte a uschovejte tak, aby bylo mimo dosah dětí a nepovolaných osob. Elektrické nářadí v rukou nezkušených uživatelů může být nebezpečné. Elektrické nářadí skladujte na suchém a bezpečném místě.

g) Udržujte elektrické nářadí v dobrém stavu. Pravidelně kontrolujte seřizení pohyblivých se částí a jejich pohyblivost. Kontrolujte zda nedošlo k poškození ochranných krytů nebo jiných částí, které mohou ohrozit bezpečnou funkci elektrického nářadí. Je-li nářadí poškozeno, před dalším použitím zajistěte jeho řádnou opravu. Mnoho úrazů je způsobeno špatně udržovaným elektrickým nářadím.

h) Řezací nástroje udržujte ostré a čisté. Správné udržované a naostřené nástroje usnadňují práci, omezují nebezpečí zranění a práce s nimi se snáze kontroluje. Použití jiných příslušenství než těch, která jsou uvedena v návodu k obsluze mohou způsobit poškození nářadí a být příčinou zranění.

i) Elektrické nářadí, příslušenství, pracovní nástroje atd. používejte v souladu s těmito pokyny a takovým způsobem, který je předepsán pro konkrétní elektrické nářadí a to s ohledem na dané podmínky práce a druh prováděné práce. Používání nářadí k jiným účelům, než pro jaké je určeno, může vést k nebezpečným situacím.

5. Používání akumulátorového nářadí

a) Před vložením akumulátoru se přesvědčte, že je vypínač v poloze „0-vypnuté“. Vložení akumulátoru do zapnutého nářadí může být příčinou nebezpečných situací.

b) K nabíjení akumulátorů používejte pouze nabíječky předepsané výrobcem. Použití nabíječky pro jiný typ akumulátorů může mít za následek jeho poškození a vznik požáru.

c) Používejte pouze akumulátory určené pro dané nářadí. Použití jiných akumulátorů může být příčinou zranění nebo vzniku požáru.

d) Pokud není akumulátor používán, uchovávejte ho odděleně od kovových předmětů jako jsou svorky, klíče, šrouby a jiné drobné kovové předměty, které by mohly způsobit spojení jednoho kontaktu akumulátoru s druhým. Zkrátování akumulátoru může zapříčinit zranění, popáleniny nebo vznik požáru.

e) S akumulátory zacházejte šetrně. Při nešetrném zacházení může z akumulátoru uniknout chemická látka. Vyvarujte se kontaktu s touto látkou a pokud i přesto dojde ke kontaktu, vymyjte postižené místo proudem tekoucí vody. Pokud se chemická látka dostane do očí, vyhledejte ihned lékařskou pomoc. Chemická látka z akumulátoru může způsobit vážná poranění.

6. Servis

a) Nevyměňujte části nářadí, neprovádějte sami opravy, ani jiným způsobem nezasažte do konstrukce nářadí. Opravy nářadí světe kvalifikovaným osobám.

b) Každá oprava nebo úprava výrobku bez oprávnění naší společnosti je nepřijatelná (může způsobit úraz, nebo škodu uživateli).

c) Elektrické nářadí vždy nechte opravit v certifikovaném servisním středisku. Používejte pouze originální nebo doporučené náhradní díly. Zajistěte tak bezpečnost Vaší a Vašeho nářadí.

DOPLNUJÍCÍ BEZPEČNOSTNÍ POKYNY

! NEBEZPEČÍ

Označuje ohrožení, které když není eliminováno, může způsobit smrt nebo vážný úraz.

! VAROVÁNÍ

Označuje ohrožení, které když není eliminováno, může způsobit smrt nebo vážný úraz.

! POZOR

Označuje ohrožení, které když není eliminováno, může způsobit střední nebo lehčí úraz.

Při používání elektrického nářadí je nutno dodržovat bezpečnostní pokyny, aby nedošlo k požáru, úrazu elektrickým proudem nebo jinému úrazu. Tyto bezpečnostní pokyny pečlivě uschovejte.

- Zařízení odpovídá platným technickým předpisům a normám.

Seznamte se s nářadím, s jeho funkcemi a možnostmi použití.

! Před každým použitím nářadí vyčistěte pracovní zónu. Odstraňte kameny, střepy, hřebíky, kabely, šňůry a ostatní předměty, které by se mohly zachytit v turbínovém kole.

! Noste dlouhé a silné kalhoty, vysokou obuv a rukavice. Při obsluze nenoste široký oděv ani šortky a nikdy nepracujte bez vhodné obuvi. Sundejte všechny šperky, hodinky apod.

! Pokud máte dlouhé vlasy, stáhněte je gumičkou nad úroveň ramen, aby se dlouhé prameny vlasů nemohly zachytit v pohyblivých se částech nářadí.

! Nenechávejte děti, postižené osoby ani osoby, které nemají zkušenosti manipulovat s nářadím.

! Okolo stojící osoby, zejména děti a domácí zvířata, musí být ve vzdálenosti minimálně 15 metrů od místa práce.

! Nepoužívejte nářadí, pokud jste unavení, nemocní, pod vlivem alkoholu, drog nebo pokud užíváte léky, které snižují pozornost.

! Nepoužívejte nářadí, pokud není pracovní místo dostatečně osvětleno. Výrobek používejte jen při dobrém osvětlení (denní světlo nebo umělé osvětlení).

! Postavte se tak, aby všechny části těla byly v dostatečné vzdálenosti od pohyblivých se dílů.

! Než začnete s nářadím pracovat, zkontrolujte jeho stav. Vyměňte všechny poškozené díly.

! Nářadí nepoužívejte ve vlhku nebo za mokra. Nářadí nepoužívejte v dešti.

! Při práci noste bezpečnostní nebo ochranné brýle.

! Nářadí vybírejte podle povahy práce. Nářadí používejte pouze k předepsaným účelům.

! Elektrické nářadí nepoužívejte, pokud máte mokré ruce.

! Nářadí nepoužívejte, pokud ho není možné zapnout nebo vypnout hlavním spínačem. Nářadí, které nelze správně zapnout a vypnout, je nebezpečné a je bezpodmínečně nutné ho nechat opravit.

! Vyvarujte se nechtěnému zapnutí nářadí.

! Při práci s nářadím se řiďte zdravým rozumem. Buďte opatrní a pozorně sledujte, co děláte.

! Na nářadí netlačte. Nářadí nepřetěžujte, dodržujte

předepsaný pracovní režim, nářadí tak bude bezpečnější a účinnější.

! Odpojte nářadí okamžitě ze zásuvky elektrické sítě, pokud došlo k přeseknutí nebo jinému poškození napájecího nebo prodlužovacího kabelu.

! Pokud nářadí nepoužíváte, odpojte jej od elektrické sítě. Stejně tak je nutné odpojit nářadí od zdroje napětí před každou údržbou a při výměně příslušenství!

! Uživatel nářadí je zodpovědný za všechny materiální škody nebo úrazy.

! Konektor prodlužovacího kabelu musí být v souladu s normou IEC 60320-2-3.

! Pokud přístroj nezvykle vibruje, odpojte jej ze zásuvky elektrické sítě! Nářadí skladujte na suchém místě.

! Vždy pracujte v rovnovážné a stabilní poloze. Ruce při práci nenatahujte příliš daleko. Jinak byste mohli spadnout nebo se dotknout horkých částí nářadí.

Drtič nepoužívejte na dlážděném a šterkovém povrchu, kde by mohl vyvrstvený materiál způsobit zranění. Před spuštěním zkontrolujte všechny šrouby, matice a ostatní upevňovací prvky, zda jsou správně utaženy a že jsou všechny upevněny na svém místě.

Před spuštěním stroje se podívejte do vkladací komory a ujistěte se, že je prázdná.

Vlasy i tělo udržujte mimo podávací otvor.

Nedovolte, aby se do přívodní komory, výspyného žlabu nebo do blízkosti pohyblivých částí dostali ruce nebo jiné části těla nebo oblečení.

Vždy si zachovejte správnou pozici a rovnováhu těla. Při plnění materiálu do stroje nikdy nestůjte na vyšší úrovni než základna, na které stroj stojí.

Při provozu stroje vždy stůjte mimo oblast výhozu.

Při vkladání materiálu do stroje buďte mimořádně opatrní, aby se v materiálu nenacházely kousky kovu, kameny, lahve, plechovky nebo jiné cizí předměty.

Pokud řezací ústrojí narazí na nějaké cizí předměty nebo pokud se stroj nastartuje a vydává jakékoliv neobvyklé zvuky nebo vibrace, vypněte zdroj napájení a počkejte, dokud se stroj nezastaví. Odpojte kompletně drtič od elektrické sítě a proveďte následující kroky:

Zkontrolujte zda není poškozený

Zkontrolujte a dotáhněte všechny uvolněné části

Všechny poškozené části vyměňte nebo opravte za pomoci dílů se stejnými specifikacemi.

Nedovolte, aby se v oblasti výhozu nasbíral zpracovávaný materiál, který by mohl zabránit správnému fungování. To by mohlo vést k zpětnému nárazu materiálu přes podávací přívodní otvor.

Pokud se přívod ucpe, vypněte el. napájení. Zařízení udržujte bez výtoku a ostatního nasbíraného materiálu, abyste předešli poškození nebo požáru.

Nezapomeňte, že provoz startovacího mechanismu motorových strojů způsobí pohyb řezného ústrojí.

Všechny kryty a vodičí lišty udržujte na místě a v dobrém provozním stavu.

Neměňte nastavení regulátoru zdroje napájení.

Regulátor ovládá bezpečné maximální provozní otáčky a chrání zdroj napájení a všechny pohyblivé části před poškozením způsobeným překročením otáček. Pokud se vyskytne problém, vyhledejte autorizované servisní středisko.

Vždy, když opouštíte pracovní oblast, nebo chcete

přesunout zařízení, vypněte zdroj napájení a odpojte ho.

Během chodu zařízení nenaklánějte.

! Toto zařízení je povoleno používat pouze pokud je zapojeno do el. obvodu s proudovým chráničem 30 mA.

! Zařízení má napájecí kabel s vidlicí s ochranným kolíkem. Elektrická zásuvka musí být uzemněná. Závady způsobené zkratem na přívodu nejsou kryté zárukou!

! Pokud máte pochybnosti o důkladnosti uzemnění elektrické zásuvky, nechte ji zkontrolovat kvalifikovaným elektrikářem nebo servisním pracovníkem. Vidlici, která je dodaná spolu s výrobkem, nepředělávejte. Pokud „nepasuje“ do elektrické zásuvky, dejte si nainstalovat správnou zásuvku kvalifikovaným elektrikářem. Nepoužívejte s tímto výrobkem jakékoli adaptéry.

! Používejte pouze 3-vodičové prodlužovací kabely, které mají vidlice s 3-kolíkovým uzemněním a 3-pólové kabelové konektory, které odpovídají vidlici výrobku.

! Používejte pouze prodlužovací kabely, které jsou určeny pro použití venku a současně zásuvku, která má vodotěsnou konstrukci. Tyto prodlužovací kabely jsou označeny jako „Přípustné na použití s vnějšími zařízeními“. Pokud je nepoužíváte, skladujte je uvnitř.

! Používejte pouze prodlužovací kabely, které nemají výpočtový elektrický výkon menší než je elektrický výkon výrobku.

! Nepoužívejte poškozené prodlužovací kabely. Před použitím prodlužovacího kabelu ho zkontrolujte a v případě poškození vyměňte. Nevhodné prodlužovací kabely mohou být nebezpečné.

! Nezacházejte s prodlužovacím kabelem nevhodným způsobem a neodpojujte kabel taháním za šňůru. Kabel nechávejte mimo dosahu tepla a ostrých hran. Vždy před odpojením zařízení od prodlužovacího kabelu, ho nejdříve vytáhněte ze zásuvky.

! Nikdy neprovozujte zařízení na dešti nebo po dobu bouřky, snížíte tím riziko úrazu elektrickým proudem. Nedotýkejte se vidlice mokrou rukou. Je striktně zakázáno nechat téct (prosakovat) do stroje vodu.

TYTO BEZPEČNOSTNÍ POKYNY USCHOVEJTE !!!

POPIS

Jakékoliv jiné využití, které není výslovně schváleno, může vést k jeho poškození a představuje vážné nebezpečí pro uživatele.

1. Plnicí otvor
2. Horní plnicí soustava
3. Upevňovací šroub
4. Vypínač
5. Tlačítko resetování
6. Motor
7. Kolo
8. Osa kol
9. Stojan
10. Rukojeť

11. Výhoz
12. Posuvník
13. Vak

PIKTOGRAMY

Piktogramy uvedené na obalu výrobku :

- a) Hodnoty napájení
- b) Příkon
- c) Otáčky naprázdno
- d) Max. průměr řezaných větví

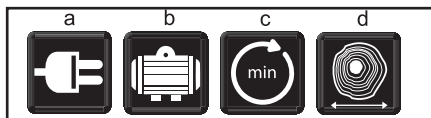

POUŽITÍ A PROVOZ

Nářadí a stroje GARDENIUS jsou určeny pouze pro domácí nebo hobby použití.

Výrobce a dovozce nedoporučují používat toto nářadí v extrémních podmínkách a při vysokém zatížení.

Jakékoliv další doplňující požadavky musí být předmětem dohody mezi výrobcem a odběratelem.

Montáž drtiče

Drtič se dodává částečně smontovaný.

Je potřeba smontování stojanu a připojení kol.

Do pláště vložte dva spodní rámy

K spodnímu rámu přimontujte osu kol. Na osu přimontujte kola. Kolapřípevněte maticemi pomocí klíče. Na kolo nasadte krytku kola.





D

Spuštění a zastavení drtiče

Drtič je vybaven bezpečnostním spínačem, aby se předešlo jeho náhodnému spuštění po selhání napájení.

Spuštění

Pokud chcete drtič spustit, stiskněte tlačítko "1".

Pokud chcete drtič zastavit, stiskněte tlačítko "0".



E

Posuvník

Na posouvání méně objemného materiálu je třeba použít posuvník.

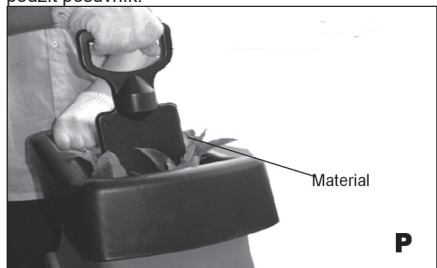

Material

P

Ochrana před přetížením

Přetížené (tj. zablokování řezných čepelí) vede po několika sekundách k zastavení stroje. Při přetížení a zablokování by mohlo dojít k poškození motoru. V takovém případě ochrana proti přetížení automaticky přeruší napájení.

Počkejte minimálně 1 minutu, pak stroj restartujte stisknutím tlačítka resetování a následným stisknutím vypínače do polohy "1".

BEZPEČNOSTNÍ BLOKOVÁNÍ

Drtič je vybaven bezpečnostním spínačem ve skříni, mezi násypkou a spodní deskou.

Když je násypník otevřený nebo pokud není řádně připojen, drtič se nespustí.

Poznámka: Při kontrole se ujistěte, že je násypník dobře připevněn a zajištěn.

Před spuštěním zařízení zkontrolujte následující body:

Napájecí napětí musí odpovídat informacím, které jsou uvedeny na identifikačním štítku stroje.

Používejte pouze prodlužovací kabely, které jsou vhodné pro venkovní použití, nejlépe s dobře viditelnou barvou kabelu.

- Přesvědčte se, že kabel není poškozen !

- Kabel je bezpečně rozvinut a položen tak, aby o něj nikdo nemohl zakopnout, stoupat na něj, a aby na něm nebyly položeny těžké předměty.

- Vedení je úplně odvinuté z cívk, aby se zabránilo přehřátí.

- Před spuštěním zkontrolujte materiál, který budete drtit. Odstraňte všechny předměty nebo úlomky, které by mohly být vymrštěny nebo by se mohly zaseknout a nebo zamotat do nožů. Z kořenů odstraňte hlínu. Cizí tělesa jako kámen, sklo, kov, textil a nebo plasty se nesmí dostat do plnicího otvoru, protože by mohly poškodit nože.

Použití

- ! Stroj vždy postavte na pevné rovné místo. Při provozu ho nenaklánějte ani s ním nehýbejte.

- Před začátkem vkládání materiálu do plnicího otvoru nechejte řezné nože dosáhnout plné rychlosti.

- ! Stroj používejte pouze na drcení následujících materiálů: Větvičky a pařezy (max. průměr 39 mm); odpad z přezávání keřů; odpad ze stříhání živých plotů a rostlin a jiný zahradní odpad; listy a kořeny rostlin (z kořenů před drcením odstraňte hlínu).

- ! Do drtiče nedávejte měkký odpad, jako například zbytky z kuchyně. Ty raději kompostujte.

Před drcením postavte drtič na nepromokavou plachtu nebo folii. Pomůže to zachytit rozdrčený materiál a vyčistit okolí.

- ! Materiál, který chcete drtit, vkládejte z rohu plnicího otvoru. Pokud materiál není příliš rozměrný, nože ho vtáhnou.

- ! Vložte jen tolik materiálu, aby se plnicí otvor nezablokoval.

- ! Pozor: dlouhý materiál, který ze stroje trčí, sebou může házet, když jej nože vtahují. Udržujte prosím dostatečný odstup.

- ! Zabezpečte, aby rozdrčený materiál mohl volně padat do výpusti – nebezpečí ucpání!

- Pokud chcete vytvořit jemnější kompost, můžete dát rozdrčený materiál do drtiče ještě jednou.

- ! Nedovolte, aby se rozdrčený materiál nakupil tak, že by blokoval výpust. Pokud by se materiál nakupil až tak, že by sahal k řezným nožům, mohl by být vystřelen do plnicího otvoru.

- Organický materiál obsahuje velké množství vody a mízy, která může drtič zalepit. Aby jste snížili lepkavost materiálu, měli by jste materiál nechat několik dní schnout.

- ! Pokud se při řezání nože zablokují, okamžitě nejdříve drtič vypněte a odpojte od napájení, až potom

zjišťujte příčinu.

- Z nožů odstraňte všechny zaseknuté úlomky a před opětovným začátkem drcení zkontrolujte, zda nedošlo k poškození.

- ! Jestli jsou nože zablokované déle než 4-5 sekund, aktivuje se bezpečnostní vypínač proti přetížení a vypne stroj. Stroj nechejte před opětovným spuštěním alespoň 1 minutu chladnout. Nejdříve stlačte vypínač proti přetížení (5) a potom stroj zapněte vypínačem (4).

- ! Při práci se zařízením je nutné dodržovat pracovní přestávky.

- Časové rozpětí mezi prací a přestávkou je závislé na náročnosti práce, zátěže stroje a tvrdosti materiálu.

Všeobecně platí, že čím tvrdší materiál, tím kratší by měly být pracovní cykly a delší pracovní přestávky. (Doporučený cyklus používání je - 4 min. zapnutý / 6 min. vypnutý)

- ! Nedodržení pracovních přestávek může vést k nenávratnému poškození stroje.

Sběr rozdrčeného materiálu

Můžete použít buď dodaný sběrný pytel nebo pod výpusť umístíte nádobu, do které se bude sbírat rozdrčený materiál.

! Pozor: Ventilační otvory na těle stroje nesmí být zakryté sběrným pytlím nebo rozdrčeným materiálem.

Čištění nože

Varování!

při čištění nebo výměně nožů si vždy nasadíte rukavice.

- 1) Ujistěte se, že je vypínač vypnutý a odpojte el. zástrčku od zásuvky.
- 2) Odšroubujte upevňovací šroub a otevřete násypník.
- 3) Vyčistěte řeznou a výhozovou oblast a odstraňte dřevěné kusy nebo předměty, které mohly zablokovat nože.
- 4) Zkontrolujte nože. Pokud zjistíte, že je nůž poškozený nebo tupý, neprodleně jej vyměňte.
- 5) Vraťte násypník na místo a před jeho provozem dotáhněte šroub.

Výměna nožů

! Přesvědčte se, že drtič je vypnut a odpojen od napájení.

Horní plnicí soustavu (2) odmontujte po odšroubování upevňovacího šroubu (3), který ji upevňuje k tělu stroje.

Nože mají dvě řezné hrany. Když se nože opotřebují, je možné je obrátit a bude se využívat druhá řezná hrana.

! Doporučujeme, aby jste při výměně nožů používali rukavice.

Kotouč s řeznými noži podle obrázku zaklínujte vhodným kusem dřeva. Odšroubujte dva šrouby se šestiúhelníkovou hlavou a označte si pozici řezného úhlu vůči noži.

Vyjměte nůz a otočte ho o 180° a znovu ho upevněte ke kotouči s řeznými noži tak, aby spodní řezná hrana směřovala dolů.

Zopakujte postup i s druhým nožem.

Po opotřebování obou řezných hran nožů budete muset nože vyměnit za nový pár, který je k dispozici u dodavatele. Nože je možné naostřit, ale musí to vykonávat zkušená osoba pomocí olejového brusného kamene. Nedoporučujeme to, protože hmotnost každého nože je rozhodující při udržování rovnováhy kotouče s řeznými noži. Jakákoliv nevyváženost by mohla stroj poškodit a způsobit zranění obsluze.

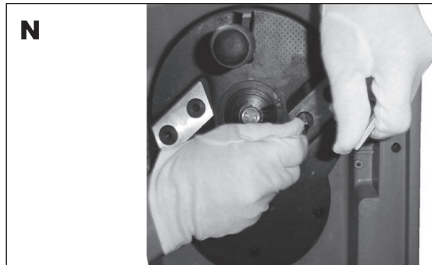
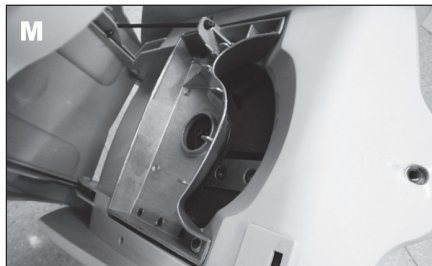

ČIŠTĚNÍ A ÚDRŽBA

Při čištění, opravách a údržbě el. nářadí vždy vytáhněte přívodní kabel ze zásuvky.

Nářadí udržujte v pořádku a čistotě. Příslušenství vyměňujte v souladu s pokyny uvedenými v tomto návodu.

Zkontrolujte, zda je nářadí vždy čisté a suché azda na něm nejsou stopy po oleji nebo mazivu.

Vyčistěte zařízení hned po práci.

Čistěte kryt zařízení a větrací otvory pravidelně měkkým kartáčkem nebo hadříkem. Nikdy nečistěte zařízení pod tekoucí vodou ani jej nepouštějte do vody nebo jiné kapaliny.

Nepoužívejte žádné čisticí prostředky jako benzín, terpentýn, lak, rozpouštědla ani přípravky určené pro chemické čištění. Tyto prostředky mohou nenávratně poškodit plastové i jiné části zařízení.

Pokud je to třeba, vyčistěte nožové kolo a odstraňte nahromaděné objekty a nánosy tupým nástrojem bez ostrých hran. Zkontrolujte, zda se nožové kolo může otáčet lehce a je v nepoškozeném stavu. Vadné kolo musí být nahrazen autorizovaným servisním střediskem.

Uskladnění

! Nářadí uskladněte na suchém a chráněném místě.
! Nářadí skladujte v dostatečné výšce a v uzamykatelném nábytku, aby nemohlo dojít jeho zneužití nepovolanými osobami. Nářadí uskladněte mimo dosah dětí.
! Pokud nářadí převážíte autem, připevňte ho.

ŘEŠENÍ PROBLÉMŮ

Motor nepracuje:

1. Zareagovala ochrana proti přetížení:
Stiskněte tlačítko resetování a po krátkém čase stiskněte vypínač a zapněte drtič.

2. Výpadek proudu
Zkontrolujte napájecí kabel, zástrčku a domácí pojistku.

3. Materiál, který chcete sekat, není vtahován:

1. Materiál se zasekl v podávacím otvoru
Odpojte napájení, otevřete násypník a vytáhněte materiál z podávacího otvoru. Vraťte násypník na své místo.

2. Řezací nůž je zablokovaný
Odpojte napájení, otevřete násypník a otevřete kryt nožů. Odstraňte zablokovaný materiál a vraťte na místo kryt nožů a násypník.

3. Zablokovaný výhoz
Odpojte napájení a otevřete násypník, otevřete desku výhozu a odstraňte zachycený materiál.

TECHNICKÉ ÚDAJE

Vstupní napětí	230 V
Vstupní kmitočet	50 Hz
Příkon	S1 2000W S6(40%) 2400W
Otáčky bez zátěže	4500/min
Průměr větví	max. 39mm
Hmotnost	10,7 kg
Třída ochrany	II.

Úroveň akustického tlaku měřená podle EN 60335:

LpA (akustický tlak)	95,3 dB (A)	KpA=3
LWA (akustický výkon)	107,7 dB (A)	KwA=3

Učiňte odpovídající opatření k ochraně sluchu !

Používejte ochranu sluchu, vždy když akustický tlak přesáhne úroveň 80 dB (A).

Vážená efektivní hodnota zrychlení podle EN 60335:
 $<1,5 \text{ m/s}^2$ $K=1,5$

Výstraha: Hodnota vibrací během aktuálního použití elektrického ručního nářadí se může lišit od deklarované hodnoty v závislosti na způsobu, jakým je nářadí použito a v závislosti na následujících okolnostech:

Způsob použití el. nářadí a druh řezaného anebo vrtného materiálu, stav nářadí a způsob jeho udržování, správnost volby používaného příslušenství a zabezpečení jeho ostrosti a dobrého stavu, pevnost uchopení rukojeti, použití antivibračních zařízení, vhodnost použití el. nářadí pro účel pro, který bylo projektované a dodržování pracovních postupů dle

pokynů výrobce.

V případě, že je toto nářadí používáno nevhodně, může způsobit syndrom chvění ruky-ramene.

Výstraha: Pro upřesnění je potřeba vzít do úvahy úroveň působení vibrací v konkrétních podmínkách používání ve všech provozních režimech, jako je doba, kdy je ruční nářadí kromě doby provozu vypnuté a kdy běží naprázdno a tedy nevykonává práci. Toto může výrazně snížit úroveň expozice během celého pracovního cyklu.

Minimalizujte riziko vlivu otřesů, používejte ostrá dláta, vrtáky a nože.

Nářadí udržujte v souladu s těmito pokyny a zabezpečte jeho důkladné mazání.

Při pravidelném používání nářadí investujte do antivibračního příslušenství.

Nářadí nepoužívejte při teplotách nižších než 10 °C. Svoji práci si naplánujte tak, aby jste si práci s el. nářadím produkujícím vysoké chvějí rozložili na více dní.

Změny vyhrazeny.

OCHRANA ŽIVOTNÍHO PROSTŘEDÍ ZPRACOVÁNÍ ODPADŮ



Elektronářadí, příslušenství a obaly by měly být dodány k opětovnému zhodnocení nepoškozujícím životní prostředí.

Nevyhazujte elektronářadí do domovního odpadu!

Podle evropské směrnice WEEE (2012/19/EU) o starých elektrických a elektronických zařízeních a její aproximace v národních zákonech musí být neupotřebitelné elektronářadí odevzdáno v místě koupě podobného nářadí, nebo v dostupných sběrných střediscích určených ke sběru a likvidaci elektronářadí. Takto odevzdané elektronářadí bude shromážděno, rozebráno a dodáno k opětovnému zhodnocení nepoškozujícím životní prostředí.

ZÁRUKA

V přiloženém materiálu najdete specifikaci záručních podmínek.

Datum výroby

Datum výroby je zakomponováno do výrobního čísla uvedeného na štítku výrobku.

Výrobní číslo má formát ORD-YY-MM-SERI kde ORD je číslo objednávky, YY je rok výroby, MM je měsíc výroby, SERI je sériové číslo výrobku.

VŠEOBECNÉ BEZPEČNOSTNÉ POKYNY

Tieto bezpečnostné pokyny si starostlivo preštudujte, zapamätajte a uschovajte.

Upozornenie! Pri používaní elektrických strojov a elektrického náradia je nutné rešpektovať a dodržiavať nasledujúce bezpečnostné pokyny z dôvodu ochrany pred úrazom elektrickým prúdom, zranením osôb a nebezpečím vzniku požiaru. Výrazom „elektrické náradie“ je vo všetkých nižšie uvedených pokynoch mysléné nielen náradie napájané z elektrickej siete (napájacím káblom) ale i náradie napájané z akumulátora. (bez napájacieho kábla). Odložte všetky varovania a pokyny pre budúce použitie.

1. Pracovné prostredie

a) Udržujte pracovný priestor v čistom stave a dobre osvetlený. Neporiadok a tmavé miesta na pracovisku bývajú príčinou úrazov. Odložte náradie, ktoré práve nepoužívate.

b) Nepoužívajte elektrické náradie v prostredí s nebezpečenstvom vzniku požiaru alebo výbuchu, to znamená v miestach, kde sa vyskytujú horľavé kvapaliny, plyny alebo prach. V elektrickom náradí vznikajú iskry, ktoré môžu byť príčinou vznietenia prachu alebo výparov. Zabráňte zvieratám prístupu k náradu.

c) Pri používaní el. náradia zabráňte prístupu nepovolovaných osôb do pracovného priestoru, najmä detí. Ak budete vyrabovať, môžete stratiť kontrolu nad pracovnou činnosťou. V záhadnom prípade nenechávajte el. náradie bez dozoru.

2. Elektrická bezpečnosť

a) Vidlica napájacieho kábla elektrického náradia musí zodpovedať sietovej zásuvke. Nikdy akýmkoľvek spôsobom neupravujte el. prírodný kábel. Náradie, ktoré má na vidlici prírodnú šnúru ochranný kolík, nikdy nepripájajte rozvodkami alebo inými adaptémi. Nepoškodené vidlice a zodpovedajúce zásuvky znížia nebezpečenstvo úrazu elektrickým prúdom. Poškodené alebo zamlatané prírodné káble zvyšujú nebezpečenstvo úrazu elektrickým prúdom. Ak sa sietová šnúra poškodí, musí sa nahradiť osobitou sietovou šnúrou, ktorú možno dostať u výrobcu alebo jeho obchodného zástupcu.

b) Vyvarujte sa dotyku tela s uzemnenými plochami, ako napr. potrubné systémy, telesá ústredného kúrenia, šporáky a chladničky. Nebezpečenstvo úrazu elektrickým prúdom je väčšie, ak je Vaše telo spojené so zemou.

c) Nevystavujte elektrické náradie dažďu, vlhku alebo vode. Elektrického náradia sa nikdy nedotýkajte mokrymi rukami. Elektrické náradie nikdy neumývajte pod tečúcou vodou ani ho neponarajte do vody.

d) Nepoužívajte napájací kábel k inému účelu, než pre aký je určený. Nikdy nenoste a netiahajte elektrické náradie za napájací kábel. Nevytahujte vidlicu zo zásuvky ťahom za kábel. Zabráňte mechanickému poškodeniu elektrických káblov ostrím alebo horúcim predmetom.

e) El. náradie bolo vyrobené výlučne pre napájanie striedavým el. prúdom. Vždy skontrolujte, či el. napätie zodpovedá údajom uvedenému na typovom štítku.

f) Nikdy neparujte s náradím, ktoré má poškodený el. kábel príp. vidlicu, alebo spadlo na zem a je akýmkoľvek spôsobom poškodené.

g) V prípade použitia predlžovacieho kábla vždy skontrolujte či jeho technické parametre odpovedajú údajom uvedeným na typovom štítku náradia. Ak je elektrické náradie používané vonku, používajte predlžovací kábel vhodný pre vonkajšie použitie. Pri použití predlžovacích bubnov je potrebné ich rozvinúť, aby nedochádzalo k ich prehriatiu.

h) Ak je elektrické náradie používané vo vníkových priestoroch alebo vonku je povolené používať ho iba ak je zapojené do el. obvodu s prírodným chráničom ≤ 30 mA. Použite el. obvodu s chráničom (RCD) znížuje riziko úrazu elektrickým prúdom.

i) Držte el. ručné náradie výlučne za izolované plochy určené na uchopenie, pretože pri prevádzke môže dôjsť ku kontaktu rezacieho či vrhacieho príslušenstva so skrytým vodičom alebo vlastnou šnúrou.

3. Bezpečnosť osôb

a) Pri používaní elektrického náradia buďte pozorní a ostražití, venujte maximálnu pozornosť činnosti, ktorú práve prevádzkate. Sústreďte sa na prácu. Neparujte s elektrickým náradím ak ste unavení, alebo ste pod vplyvom drog, alkoholu alebo liekov. Aj chvíľková nepozornosť pri používaní elektrického náradia môže viesť k vážnemu poraneniu osôb. Pri práci s el. náradím nejedzte, nepite a nefajčíte.

b) Používajte ochranné pomôcky. Vždy používajte ochranu očí. Používajte ochranné prostriedky odpovedajúce druhu práce, ktorú prevádzkate. Ochranné pomôcky ako napr. respirátor, bezpečnostná obuv s protišmykovou úpravou, pokrývka hlavy alebo ochrana sluchu, používané v súlade s podmienkami práce, znižujú riziko poranenia osôb.

c) Vyvarujte sa neúmyselnému zapnutiu el. náradia. Neprenášajte el. náradie, ktoré je pripojené k elektrickej sieti, s prstom na vypínači alebo na spúšti. Pred pripojením k elektrickému napájaniu sa uistite, či vypínač alebo spúšť sú v polohe „vypnuté“. Prenášanie el. náradia s prstom na vypínači alebo pripájané vidlice el. náradia do zásuvky zo zapnutým vypínačom môže byť príčinou vážnych úrazov.

d) Pred zapnutím el. náradia odstráňte všetky nastavaovacie kľúče a nástroje. Nastavaovacie kľúče alebo nástroj, ktorý zostane pripojený k otáčajúcej sa časti elektrického náradia môže byť príčinou poranenia osôb.

e) Vždy udržiavte stabilný postoj a rovnováhu. Pracujte len tam, kam bezpečne dosiahnete. Nikdy neprečehujte vlastnú silu. Nepoužívajte elektrické náradie, ak ste unavení.

f) Obliekajte sa vhodným spôsobom. Používajte pracovné obliečenie. Nenoste voľné obliečenie ani šperky. Dbajte na to, aby sa vaše vlasy, obliečenie, rukavice alebo iné časť Vašho tela nedostala do prílišnej blízkosti rotujúcich alebo rozptáľených častí el. náradia.

g) Pripojte el. náradie k odsávaniu prachu. Ak má el. náradie možnosť pri-

pojenia zariadenia na zachytávanie alebo odsávanie prachu, uistite sa, že došlo k jeho riadnemu pripojeniu a používaniu. Použitie takýchto zariadení môže obmedziť nebezpečenstvo vznikaťce prachom.

h) Pevne upevnite obrobok. Použite stolársku svorku alebo zverák pre upevnenie obrobku, ktorý budete obrábať.

i) Nepoužívajte akékoľvek náradie ak ste pod vplyvom alkoholu, drog, liekov alebo iných omamných či návykových látok.

j) Toto zariadenie nie je určené na použitie osobami (vrátane detí) so zníženými fyzickými, zmyslovými alebo mentálnymi schopnosťami alebo s nedostatkom skynostnosti a zručností, ktorí nie sú pod dozorom alebo nedostatočným ohľadom použitia zariadenia od osoby zodpovednej za ich bezpečnosť. Deti musia byť pod dozorom, aby ste sa uistili, že sa nehrajú so zariadením.

4. Používanie a starostlivosť o elektrické náradie.

a) El. náradie vždy odpojte od el. siete v prípade akéhokoľvek problému pri práci, pred každým čistením alebo údržbou, pri každom presune a pri ukončení činnosti! Nikdy neparujte s el. náradím, ak je akýmkoľvek spôsobom poškodené.

b) Ak začne náradie vydávať abnormálny zvuk alebo zápach, okamžite ukončite prácu.

c) Elektrické náradie nepreťažujte. Elektrické náradie bude pracovať lepšie a bezpečnejšie, ak s ním budete pracovať v otáčkach, pre ktoré bolo navrhnuté. Používajte správne náradie, ktoré je určené pre danú činnosť. Vhodné náradie bude dobre a bezpečne vykonávať prácu, pre ktorú bolo vyrobené.

d) Nepoužívajte elektrické náradie, ktoré nemožno bezpečne zapnúť a vypnúť ovládacím vypínačom. Používanie takého náradia je nebezpečné. Vadný vypínač musí byť opravený certifikovaným servisom.

e) Odpojte náradie od elektrickej siete predtým, než začnete prevádzkať jeho nastavenie, výmenu príslušenstva alebo údržbu. Toto opatrenie obmedzí nebezpečenstvo náhodného spustenia.

f) Nepoužívajte elektrické náradie uschovávajúce tak, aby bolo mimo dosahu detí a nepovolovaných osôb. Elektrické náradie v rukách nesúkšených užívateľov môže byť nebezpečné. Elektrické náradie skladujte na suchom a bezpečnom mieste.

g) Starostlivo udržiavte elektrické náradie v dobrom stave. Pravidelne kontrolujte nastavenie pohybujúcich sa častí a ich pohybivosť. Kontrolujte či nedošlo k poškodeniu ochranných krytov alebo iných častí, ktoré môžu ohroziť bezpečnú funkciu elektrického náradia. Ak je náradie poškodené, pred ďalším použitím zaisťte jeho opravu. Mnoho úrazov je spôsobené nesprávnou údržbou elektrického náradia.

h) Rezače nástroje udržiavte ostré a čisté. Správne udrzované a naostrené nástroje uľahčujú prácu, obmedzujú nebezpečenstvo úrazu a práca s nimi sa lepšie kontroluje. Použitie iného príslušenstva než toho, ktoré je uvedené v návode na obsluhu alebo doporučené dovozcom môže spôsobiť poškodenie náradia a byť príčinou úrazu.

i) Elektrické náradie, príslušenstvo, pracovné nástroje atď. používajte v súlade s týmito pokynmi a takým spôsobom, ktorý je predpísaný pre konkrétne elektrické náradie a to s ohľadom na dané podmienky práce a druh prevádzkanej práce. Používanie náradia na iné účely, než pre aké je určené, môže viesť k nebezpečným situáciám.

5. Používanie akumulátorového náradia

a) Pred vložením akumulátora sa uistite, že je vypínač v polohe „0-vypnuté“. Vloženie akumulátora do zapnutého náradia môže byť príčinou nebezpečných situácií.

b) K nabíjaniu akumulátora používajte len nabíjaky predpísané výrobcom. Použitie nabíjaky pre iný typ akumulátora môže mať za následok jeho poškodenie a vznik požiaru.

c) Používajte iba akumulátory určené pre dané náradie. Použitie iných akumulátorov môže byť príčinou úrazu alebo vzniku požiaru.

d) Ak nie je akumulátor používaný, uschovávajú ho oddelene od kovových predmetov ako sú svorky, kľúče, skrutky a iné drobné kovové predmety, ktoré by mohli spôsobiť spojenie jedného kontaktu akumulátora s druhým. Vyskratovanie akumulátora môže zapríčiniť úraz, popálenie alebo vznik požiaru.

e) S akumulátormi zaobchádzajte šetrne. Pri nesetornom zaobchádzaní môže z akumulátora uniknúť chemická látka. Vyvarujte sa kontaktu s ňou. Ak predsa dôjde ku kontaktu s touto chemickou látkou, vymyte postihnuté miesto prúdom tečúcej vody. Ak sa chemická látka dostane do očí, vyhľadajte ihneď lekársku pomoc. Chemická látka z akumulátora môže spôsobiť vážne poranenie.

6. Servis

a) Nevymieňajte časti náradia, neprevádzkajte sami opravy, ani iným spôsobom nezasaahujte do konštrukcie náradia. Opravy náradia zverte kvalifikovaným osôbám.

b) Každá oprava alebo úprava výrobku bez oprávnenia našej spoločnosti je neprípustná (môže spôsobiť úraz, alebo škodu užívateľovi).

c) Elektrické náradie vždy nechajte opraviť v certifikovanom servisnom stredu. Používajte iba originálne alebo doporučené náhradné diely. Zaisťte tak bezpečnosť Vás i Vašho náradia.

DOPLŇUJÚCE BEZPEČNOSTNÉ POKYNY

! NEBEZPEČENSTVO

Označuje ohrozenia, ktoré keď nie je eliminované, môže spôsobiť smrť alebo vážny úraz.

! VAROVANIE

Označuje ohrozenia, ktoré keď nie je eliminované, môže spôsobiť smrť alebo vážny úraz.

! POZOR

Označuje ohrozenia, ktoré keď nie je eliminované, môže spôsobiť stredný alebo ľahší úraz.

Pri používaní elektrického náradia je nutné dodržiavať bezpečnostné pokyny, aby nemohlo dôjsť k požiaru, úrazu elektrickým prúdom alebo iným úrazom.

Tieto bezpečnostné pokyny starostlivo uschovajte.

- Zariadenie zodpovedá platným technickým predpisom a normám.

Zoznámte sa s náradím, s jeho funkciami a možnosťami použitia.

! Pred každým použitím náradia vyčistíte pracovnú zónu. Odstráňte kamene, črepy, klnice, káble, šnúry a ostatné predmety, ktoré by sa mohli zachytiť v turbínovom kolese.

! Noste dlhé a silné nohavice, vysokú obuv a rukavice. Pri obsluhu nenoste široký odev ani šortky, nikdy nepracujte s bosými nohami. Zložte všetky šperky, hodinky a pod.

! Ak máte dlhé vlasy, stiahnite ich gumičkou nad úrovňou ramien, aby sa dlhé pramene vlasov nemohli zachytiť v pohyblivých sa častiach náradia.

! Nenechávajte deti, postihnuté osoby ani osoby, ktoré nemajú skúsenosti manipulovať z náradím.

! Okolostojace osoby, najmä deti a domáce zvieratá, musí byť vo vzdialenosti minimálne 15 metrov od miesta práce.

! Nepoužívajte náradie, ak ste unavení, chorí, pod vplyvom alkoholu, drog alebo ak užívate lieky, ktoré znižujú pozornosť.

! Nepoužívajte náradie, ak nie je pracovné miesto dostatočne osvetlené. Výrobok používajte len pri dobrom osvetlení (denné svetlo alebo umelé osvetlenie).

! Postavte sa tak, aby všetky časti tela boli v dostatočnej vzdialenosti od pohyblivých sa častí náradia.

! Než začnete s náradím pracovať, skontrolujte jeho stav. Vymeňte všetky poškodené diely.

! Náradie nepoužívajte vo vlhku alebo za mokra. Náradie nepoužívajte v daždi.

! Pri práci noste bezpečnostné alebo ochranné okuliare.

! Náradie vyberajte podľa povahy práce. Náradie používajte iba k predpísaným účelom.

! Elektrické náradie nepoužívajte, ak máte mokré ruky.

! Náradie nepoužívajte, ak ho nie je možné zapnúť alebo vypnúť hlavným spínačom. Náradie, ktoré sa nedá správne zapnúť a vypnúť, je nebezpečné a je bezpodmienečne nutné ho nechať opraviť.

! Vyvarujte sa nechcenému zapnutiu náradia.

! Pri práci s náradím sa riadte zdravým rozumom. Buďte opatrní a pozorne sledujte, čo robíte.

! Na náradie netlačte. Náradie nepretáčajte, dodržujte

predpísaný pracovný režim, náradie tak bude bezpečnejšie a účinnejšie.

! Odpojte náradie okamžite zo zásuvky elektrickej siete, ak došlo k preseknutiu alebo inému poškodeniu napájacieho alebo predlžovacieho kábla.

! Pokiaľ náradie nepoužívate, odpojte ho od elektrickej siete. Rovnako tak je nutné odpojiť náradie od zdroja napätia pred akýmkoľvek úkonom údržby a pri výmene príslušenstva.!

! Užívateľ náradie je zodpovedný za všetky materiálne škody alebo úrazy.

! Konektor predlžovacieho kábla musí byť v súlade snormou IEC 60320-2-3.

! Pokiaľ prístroj nezvykle vibruje, odpojte ho zo zásuvky elektrickej siete.

! Náradie skladujte na suchom mieste.

Drvič neprevádzkujte na vydláždenom a štrkovom povrchu, kde by mohol vymrštený materiál spôsobiť poranenie.

Pred spustením skontrolujte všetky skrutky, matice a ostatné upevňovacie prvky, či sú správne utiahnuté a že sú všetky kryty na mieste. Vymeňte poškodené alebo nečitateľné nálepky.

Pred spustením stroja sa pozrite do vkladacej komory a uistite sa, že je prázdna.

Tvář i telo udržujte mimo podávacích prívodných otvorov.

Nedovoľte, aby sa do prívodnej komory, výspného žľabu alebo do blízkosti pohyblivých častí dostali ruky alebo iné časti tela alebo oblečenia.

Vždy si zachovajte správnu pozíciu a rovnováhu tela. Nepreháňajte to. Pri plnení materiálu do stroja nikdy nestojte na vyššej úrovni, ako je jeho základňa.

Pri prevádzke stroja vždy stojte mimo oblasti sypania. Pri vkladani materiálu do stroja buďte mimoriadne opatrní, aby sa tam nenachádzali kúsky kovu, skaly, flaše, plechovky alebo iné cudzie predmety.

Ak rezacie ústrojenstvo narazí na nejaké cudzie predmety alebo ak sa stroj naštartuje a vydáva akýkoľvek nezvyčajný zvuk alebo vibrácie, vypnite zdroj napájania a počkajte, kým sa stroj nezastaví. Odpojte od zdroja napájania a vykonajte nasledovné kroky:

- skontrolujte či nie je poškodení
- skontrolujte a dotiahnite všetky uvoľnené časti
- všetky poškodené časti vymeňte alebo opravte za diely s rovnakými špecifikáciami.

Nedovoľte, aby sa v oblasti sypania nazbieral spracúvaný materiál, mohlo by to zabrániť správne fungovaniu. To by mohlo viesť k spätnému nárazu materiálu cez podávací prívodný otvor.

Ak sa prívod upchá, vypnite el. napájania. Zariadenie udržujte bez zvyškov a ostatého nazbieraného materiálu, aby ste predišli poškodeniu alebo požiaru. Nezabudnite, že prevádzka štartovacieho mechanizmu motorových strojov spôsobí pohyb rezného ústrojenstva.

Všetky kryty a vodiace lišty udržujte na mieste a v dobrom prevádzkovom stave.

Nemeňte nastavenia regulátora zdroja napájania, regulátor ovláda bezpečné maximálne prevádzkové otáčky a chráni zdroj napájania a všetky pohyblivé

časti pred poškodením spôsobeným prekročením otáčok. Ak sa vyskytne problém, vyhľadajte autorizované servisné stredisko.

Vždy, keď opúšťate pracovnú oblasť, alebo chcete premiestniť zariadenie vypnite zdroj napájania a odpojte ho.

Počas chodu zariadenie nenakláňajte. Nepoužívajte ho a ani jeho časť ako schod.

OCHRANA PRED ELEKTRICKÝM PRÚDOM

! Toto zariadenie je povolené používať, iba keď je zapojené do el. obvodu s prúdovým chráničom 30 mA.

! Zariadenie má napájací kábel s vidlicou s ochranným kolíkom. Elektrická zásuvka musí byť taktiež dobre uzemnená. Závady spôsobené skratom na prívode nie sú kryté zárukou.

! Ak máte pochybnosti o dôkladnosti uzemnenia elektrickej zásuvky, dajte si ju skontrolovať kvalifikovaným elektrikárom alebo servisným pracovníkom. Zástrčku, ktorá je dodaná spolu s výrobkom, nepererábajte. Ak nie je vhodná do elektrickej zásuvky, dajte si nainštalovať správnu zásuvku kvalifikovaným elektrikárom. Nepoužívajte s týmto výrobkom žiadny typ adaptéra.

! Používajte iba 3-vodičové predlžovacie káble, ktoré majú zástrčky s 3-kolíkovým uzemnením a 3-pólové káblové konektory, ktoré súhlasia so zástrčkou výrobu.

! Používajte iba predlžovacie káble, ktoré sú určené na použitie vonku a súčasne zásuvku, ktorá má vodotesnú konštrukciu. Tieto predlžovacie káble sú označené ako „Pripustné na použitie s vonkajšími zariadeniami, pokiaľ ich nepoužívate, skladujte vo vnútri“.

! Používajte iba predlžovacie káble, ktoré nemajú výpočtový elektrický výkon menší ako je elektrický výkon výrobu.

! Nepoužívajte poškodené predlžovacie káble. Pred použitím predlžovacie káble skontrolujte a v prípade poškodenia ich vymeňte. Nevhodné predlžovacie káble môžu byť nebezpečné.

! Nenarábajte s predlžovacím káblom nevhodným spôsobom a nešklbte akýmkoľvek káblom, ak ho chcete odpojiť. Kábel udržiavajte mimo tepla a ostrých hrán. Vždy pred odpojením zariadenia od predlžovacieho kábla, tento najskôr vytiahnite zo zásuvky.

! Nikdy neprevádzkujte zariadenie v prípade dažďa alebo búrky, znížite tým riziko usmrtenia elektrickým prúdom. Nedotýkajte sa zástrčky mokrou rukou. Je striktné zakázané nechať tiecť (presakovať) do stroja vodu.

TIETO BEZPEČNOSTNÉ POKYNY USCHOVAJTE!!!

POPIS

Akkoľvek iné využitie, ktoré nie je výslovne schválené, môže viesť k jeho poškodeniu a predstavujú vážne nebezpečenstvo pre užívateľa.

1. Plniaci otvor

2. Horná plniaca sústava
3. Upevňovacia skrutka
4. Vypínač
5. Tlačidlo resetovania
6. Motor
7. Koleso
8. Os kolies
9. Stojan
10. Rukoväť
11. Výpust
12. Posúvač
13. Vak

PIKTOGRAMY

Piktogramy uvedené na obalu výrobu :

- a) Hodnoty napájania
- b) Príkion
- c) Otáčky naprázdno
- d) Priemer rezaných vetiev

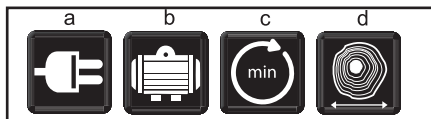

POUŽITIE A PREVÁDZKA

Náradie a stroje GARDENIUS sú určené výhradne pre domáce alebo hobby použitie.

Výrobca a dovozca nedoporučujú používať toto náradie v extrémnych podmienkach a pri vysokom zaťažení.

Akkoľvek ďalšie doplňujúce požiadavky musia byť predmetom dohody medzi výrobkom a odberateľom.

Montáž drviča

Drvič sa dodáva čiastočne zmontovaný, ale vyžaduje sa montáž stojanu a pripojenie kolies.

Do pláštá vložte dva spodné rámy.

K spodnému rámu prímontujte os kolies.

Na os prímontujte kolesá. Kolesá pripevnite maticami pomocou kľúča.

Na koleso nasadte hlavu kolesa.





Spustenie a zastavenie drviča

Drvič je vybavený bezpečnostným spínačom, aby sa predišlo jeho náhodnému spusteniu po zlyhaní napájania.

Spustenie

Ak chcete drvič spustiť, stlačte tlačidlo „1“.

Ak chcete drvič zastaviť, stlačte tlačidlo „0“.



Posúvač

Na posúvanie menej objemného materiálu je potrebné použiť posúvač.

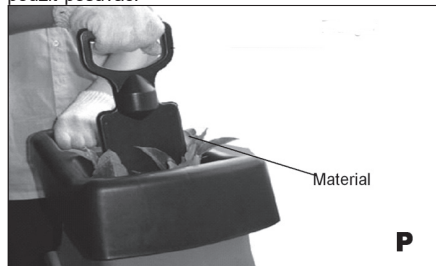

Preťaženie (t.j. zablokovanie rezných čepelí) vedie po niekoľkých sekundách k zastaveniu stroja. Pri preťažení a zablokovaní by mohlo dôjsť k poškodeniu motora. V takomto prípade ochrana proti preťaženiu automaticky preruší napájanie.

Počakajte minimálne 1 minútu, potom stroj reštartujte stlačením tlačidla resetovania a následným stlačením vypínača do polohy "1".

BEZPEČNOSTNÉ BLOKOVANIE

Drvič je vybavený bezpečnostným spínačom v skrínke, medzi násypníkom a spodnou doskou.

Keď je násypník otvorený alebo ak nie je riadne pripojený, drvič sa nespustí.

Poznámka: Po kontrole sa uistite, že je násypník dobre pripevnený a zaistený.



Pred spustením zariadenia, skontrolujte nasledujúce body :

Napájacie napätie musí zodpovedať informáciám, ktoré sú uvedené na identifikačnom štítku stroja.

Používajte iba predĺžovacie káble, ktoré sú vhodné na vonkajšie použitie, najlepšie s dobre viditeľnou farbou kábla.

Presvedčte sa, že kábel nie je poškodený !

Kábel je bezpečne odvinutý a položený tak, aby sa oň nikto nemohol potknúť, stúpať naň a aby na ňom neboli položené ťažké predmety.

Vedenie je úplne odvinuté z cievky, aby sa zabránilo prehriatiu.

Pred spustením skontrolujte materiál, ktorý budete drviť. Odstráňte všetky predmety alebo úlomky, ktoré by mohli byť vymrštené alebo by sa mohli zaseknúť alebo zamotať do nožov. Z koreňov odstráňte hlinu. Cudzie telesá ako kamene, sklo, kov, textil alebo plasty sa nesmú dostať do plniaceho otvoru, pretože by mohli poškodiť nože.

Použitie

! Zariadenie vždy postavte na pevné rovné miesto. Počas prevádzky ho nenakláňajte ani s ním nehýbte.

Pred začatím vkladania materiálu do plniaceho otvoru nechajte rezné nože dosiahnuť plnú rýchlosť.

! Zariadenie používajte len na drvenie nasled 39 mm); odpad z prerezávania kríkov; odpad zo strihania živých plôtov a rastlín a iný záhradný odpad; listy a korene rastlín (z koreňov pred drvením odstráňte hlinu).

! Do drviča nedávajte mäkký odpad, ako napríklad zvyšky z kuchyne. Tie kompostujte.

Pred drvením postavte drvič na nepremokavú plachtu alebo fóliu. Pomôže to zachytiť rozdrvený materiál

a vyčistiť okolie.

! Materiál, ktorý chcete drviť, vkladajte z rohu plniaceho otvoru. Ak materiál nie je príliš rozmerný, nože ho vtiahnu.

! Vložte len toľko materiálu, aby sa plniaci otvor neablokoval.

! Pozor: dlhý materiál, ktorý zo stroja trčí, sa môže hádzať, keď ho nože vťahujú. Udržujte prosím dostatočný odstup.

! Zabezpečte, aby rozdrvený materiál mohol voľne padať do výpuste – nebezpečenstvo upchatia!

Ak chcete vytvoriť jemnejší kompost, môžete dať rozdrvený materiál do drviča ešte raz.

! Nedovoľte, aby sa rozdrvený materiál nakopil tak, že by blokoval výpusť. Ak by sa materiál nakopil až tak, že by siahal k rezným nožom, mohlo by ho vystreliť do plniaceho otvoru.

Organický materiál obsahuje veľké množstvo vody a miazgy, ktorá môže drvič zalepiť. Aby ste znížili lepivosť materiálu, mali by ste materiál nechať niekoľko dní schnúť.

! Ak sa počas rezania nožeablokujú, okamžite naskôr drvič vypnite a odpojte od napájania, až potom zistíte príčinu.

Z nožov odstráňte všetky zaseknuté úlomky a pred opätovným začatím drvenia skontrolujte, či nedošlo k poškodeniu.

! Ak sú nožeablokované dlhšie ako 4-5 sekúnd, aktivuje sa bezpečnostný vypínač proti preťaženiu a vypne stroj. Stroj nechajte pred opätovným spustením aspoň 1 minútu chladnúť. Najprv stlačte vypínač proti preťaženiu (5) a potom stroj zapnite vypínačom (4).

! Pri práci s nástrojom je nutné dodržiavať pracovné prestávky.

Časové rozpätie medzi prácou a prestávkou závisí od náročnosti práce, záťaže zariadenia a tvrdosti materiálu. Všeobecne platí že čím tvrdší materiál, tým kratšie by mali byť pracovné cykly a dlhšie pracovné prestávky. (Doporučený cyklus používania je – 4. min zapnuté / 6. min vypnuté).

! Nedodržanie pracovných prestávok môže viesť k trvalému poškodeniu zariadenia.

Zber rozdrveného materiálu

Môžete použiť buď dodané zberné vrece alebo pod výpusť umiestnite nádobu, do ktorej sa bude zbierať rozdrvený materiál.

! Pozor: Ventiláčné otvory na telese stroja nesmú byť zakryté zberným vrecem alebo rozdrveným materiálom.

Čistenie noža

Varovanie!

pri čistení alebo výmene nožov si vždy nasadte rukavice.

1) Uistite sa, že je vypínač vypnutý a odpojte el. zástrčku od zásuvky

2) Odskrutkujte upevňovaciu skrutku a otvorte násypník.

3) Vyčistite reznú a vypúšťaciu oblasť a odstráňte drevené kusy alebo predmety, ktoré mohliablokovať nože.

4) Skontrolujte nože. Ak zistíte, že je nôž poškodený alebo tupý, bezodkladne ho vymeňte.

Vráťte násypník na miesto a pred jeho prevádzkou dotiahnite skrutku.

Výmena nožov

! Presvedčite sa, že drvič je vypnutý a odpojený od napájania.

Hornú plniacu sústavu (2) odmontujte po odskrutkovaní upevňovacej skrutky (3), ktorá ju upevňuje k telesu stroja.

Nože majú dve rezné hrany. Keď sa nože opotrebia, je možné ich obrátiť a bude sa využívať druhá rezná hrana.

! Odporúčame, aby ste pri výmene nožov používali rukavice.

Kotúč s reznými nožmi podľa obrázku zakliňte vhodným kusom dreva (A). Odskrutkujte dve skrutky so šesťuholníkovou hlavou (B) a poznačte si pozíciu rezného uhla voči nožu.

Vyberte nôž a otočte ho o 180° (C) a znovu ho upevnite ku kotúču s reznými nožmi tak, aby spodná rezná hrana smerovala nadol.

Zopakujte postup aj s druhým nožom.

Po opotrebovaní oboch rezných hrán nožov budete musieť nože vymeniť za nový pár, ktorý je k dispozícii u dodávateľa. Nože je možné naostríť, ale musí to robiť skúsená osoba pomocou olejového brúsneho kameňa. Neodporúčame to, pretože hmotnosť každého noža je rozhodujúca pri udržiavaní rovnováhy kotúča s reznými nožmi. Akákoľvek nevyváženosť by mohla stroj poškodiť a spôsobiť zranenie.

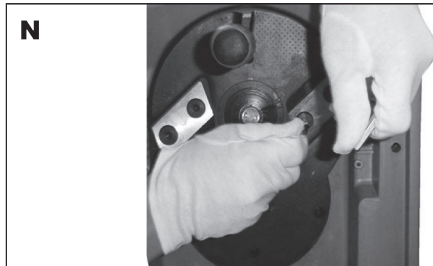
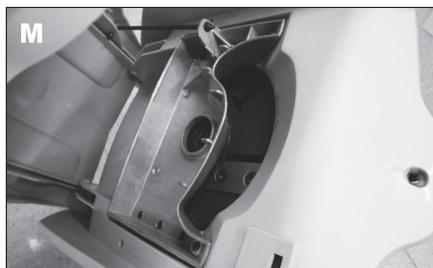

ČISTENIE A ÚDRŽBA

- ! Pred čistením a údržbou el. náradia, vždy vytriahnite prívodný kábel prístroja zo zásuvky.

Náradie udržiajte v poriadku a čistote. Príslušenstvo vymieňajte v súlade s pokynmi uvedenými v tomto návode. Skontrolujte, či je náradie vždy čisté a suché a či na ňom nie sú stopy po oleji alebo mazive.

Vyčistite zariadenie hneď po práci.

Čistite kryt zariadenie a vetracie otvory pravidelne mäkkou kefkou alebo handričkou. Nikdy nečistite zariadenie pod tečúcou vodou ani ho neponárajte do vody ani do inej tekutiny.

Nepoužívajú žiadne čistiace prostriedky benzín, terpentín, lak, rozpúšťadlá ani prípravky určené pre chemické čistenie. Tieto prostriedky môžu nenávratne poškodiť plastové i iné časti zariadenia.

Ak je potrebné vyčistite nožové koleso, odstráňte nahromadené objekty a nánosy s tupým nástrojom bez ostrých hrán. Skontrolujte, či nožové koleso sa môže otáčať ľahko a je v nepoškodenom stave. Chybné koleso má byť nahradené autorizované servisné stredisko.

Uskladnenie

! Náradie uskladnite na suchom a chránenom mieste. ! Náradie uskladňujte v dostatočnej výške a v uzamykateľnom nábytku, aby nemohlo dôjsť jeho zneužitiu nepovolnými osobami. Náradie uskladnite mimo dosahu detí.

! Pokiaľ náradie prevádzate autom, priviažte ho.

RIEŠENIE PROBLÉMOV

Motor nepracuje

1. Aktivovala sa ochrana proti preťaženiu
Stlačte tlačidlo resetovania, po krátkom čase stlačte vypínač a zapnite drvič.
2. Výpadok prúdu
Skontrolujte napájací kábel, zástrčku a domácu poisťku.

Materiál, ktorý chcete sekať nie je vťahovaný:

1. Materiál sa zasekol v podávacom otvore
Odpojte napájanie, otvorte násypník a vytiahnite materiál z podávacieho otvoru. Vráťte na miesto násypník.
2. Rezací nôž je zablokovaný
Odpojte napájanie, otvorte násypník a otvorte kryt nožov. Odstráňte zablokovaný materiál a vráťte na miesto kryt nožov a násypník.
3. Zablokovaná výsyпка
Odpojte napájanie a otvorte násypník, otvorte dosku výsycky a odstráňte zachytený materiál.

Technické údaje:

Vstupné napätie	230 V
Vstupný kmitočet	50 Hz
Príkon	S1 2000W
	S6(40%) 2400W
Otáčky bez záteže	4500/min
Priemer konárov	max. 39mm
Váha	10,7 kg
Trieda ochrany	II.

Úroveň akustického tlaku meraná podľa EN 60335:
LpA (akustický tlak) 95,3 dB (A) KpA=3
LWA (akustický výkon) 107,7 dB (A) KwA=3

Učinite zodpovedajúce opatrenia k ochrane sluchu
Používajte ochranu sluchu, vždy keď akustický tlak presiahne úroveň 80 dB (A)

Vážená efektívna hodnota zrýchlenia podľa EN 60335:

$$<1,5 \text{ m/s}^2 \quad K=1,5$$

! Výstraha:

Hodnota emisie vibrácií počas aktuálneho použitia elektrického ručného náradia sa môže líšiť od deklarovanej hodnoty v závislosti od spôsobu, akým je náradie použité a v závislosti od nasledovných podmienok:

Spôsob použitia el. náradia a druh rezaného alebo vrútaného materiálu. Stav náradia a spôsob jeho udržiavania. Správnosť voľby používaného príslušenstva a zabezpečenie jeho ostroti a dobrého stavu. Pevnosť uchopenia rukovätí, použitie antivibračných zariadení. Vhodnosť použitia el. náradia na účel pre ktorý je naprojektované a dodržiavanie pracovných postupov podľa pokynov výrobcu.

Ak tohto náradie nie je vhodne používané, môže spôsobiť syndróm chvenia ruky-ramena.

! Výstraha: Na spresnenie je potrebné zobrať do úvahy úroveň pôsobenia vibrácií v konkrétnych podmienkach použitia vo všetkých častiach prevádzkového cyklu, ako sú doby, keď je ručné náradie okrem doby prevádzky vypnuté a keď beží naprázdno a teda nevykonáva prácu. Toto môže výrazne znížiť úroveň expozície počas celého pracovného cyklu.

Minimalizujte riziko vplyvu otrasov, používajte ostré dláta, vrtáky a nože.

Náradie udržiajte v súlade s týmito pokynmi a zabezpečte jeho dôkladné mazanie (ak sa to požaduje).

Pri pravidelnom používaní náradia investujte do antivibračného príslušenstva.

Náradie nepoužívajte pri teplotách nižších ako 10 °C. Svoju prácu si naplánujte tak, aby ste si prácu s el. ručným náradím produkujúce vysoké chvenia rozložili na viacero dní.

Zmeny vyhradené!

OCHRANA ŽIVOTNÉHO PROSTREDIA SPRACOVANIE ODPADU



Elektronáradie, príslušenstvo a obaly by mali byť dodané k opätovnému zhodnoteniu nepoškodujúceho životného prostredia.

Nevyhadzujte elektronáradie do domového odpadu!

Podľa európskej smernice WEEE (2012/19/EU) o starých elektrických a elektronických zariadeniach a jej aproximácie do národných zákonov neupotrebitelné elektronáradie odovzdajte v predajni pri nákupe podobného náradia, alebo v dostupných zberných strediskách určených na zber a likvidáciu elektronáradia. Takto odovzdané elektronáradie bude zhromaždené, rozrobené a dodané k opätovnému zhodnoteniu nepoškodzujúcemu životné prostredie.

ZÁRUKA

Špecifikáciu záručných podmienok nájdete v záručnom liste.

Dátum výroby.

Dátum výroby je zakomponovaný do výrobného čísla uvedeného na štítku výrobku.

Výrobné číslo má formát:

ORD-YY-MM-SERI kde ORD je číslo objednávky, YY je rok výroby, MM je mesiac výroby, SERI je sériové číslo výrobku.

GE5S240 - ELEKTROMOS ÁGDARABOLÓ

Általános biztonsági utasítások

A következő biztonsági utasításokat figyelmesen olvassa el, jegyezze meg és őrizze meg.

Figyelmeztetés! Az elektromos gépek és készülékek használata esetén fontos respektálni és betartani a következő biztonsági utasításokat az elektromos áram által okozott balesetek, személyi sérülések és a tűz keletkezése veszélyeinek megatolásának szempontjából. Az elektromos készülékek "kifejeződések" kifejezése magába foglalja nemcsak az elektromos áram által táplált (kábel nélküli), de az akkumulátorral táplált készülékek is (kábel nélküli). Őrizze meg a figyelmeztetéseket és utasításokat a jövőbeni használathoz.

1. Munkavégzési terület

a) A munkavégzés területét tiszta és jól megvilágítottá.
b) A rendeltetés és a nem megfelelő megvilágítás gyakran a balesetek okozói.
c) Rakja el a készüléket, amelyeket éppen nem használ.
b) Ne használjon elektromos készüléket olyan környezetben, ahol tűz vagy robbanásveszély állhat fenn, tehát olyan helyeken, ahol gyúlékony folyadékok, gázok vagy porok taláhatóak. Az elektromos készülékekben szikrák keletkezhetnek, melyek előidézhetik a porok és gázok gyulladását. Gondoskodjon arról, hogy az állatok ne férjenek hozzá a készülékhez.

c) Az elektromos készülékek használatkor akadályozzák meg az illetéktelen személyek, főleg a gyerekek bejárását a munkavégzési területre. Ha zavarva vannak a munka közben, elvezethetik a kontrollt a munkatevékenység felett. Semmi esetre se hagyja az elektromos készüléket felügyelet nélkül.

2. Biztonsági utasítások elektr. árammal való munkavégzéskor

a) Az elektromos készülék kábelének hálózati csatlakozójának meg kell felelnie az aljzatnak. Soha semmilyen körülmény között ne hajlítsanak végre módosításokat az elektromos kábelen. Olyan szerszámra, amely elektromos csatlakozója védőértekezéssel van ellátva, soha ne használjon elosztót, sem egyéb adaptert. A sérteletlen hálózati csatlakozók és a megfelelő aljzatok csökkentik az elektromos áram által okozott sérülések veszélyét. A sérült vagy öszegubancolott kábelnek növelik az elektromos áram által okozott sérülések veszélyét. Abban az esetben, ha a hálózati kábel megsérült, ezt cserélljék speciális hálózati kábelre, amelyet a gyártóról, illetve ennek üzleti képviselőjénél szerezhet be.

b) Óvakodjon a testrészek érintkezéséről a földelt területen, például a csövezetek, központi fűtőterek, gáztűzhelyek és hűtőszekrények esetében. Az elektromos áram által okozott sérülések veszélye nagyobb, ha az Őn teste érintkezésben áll a földdel.

c) Az elektromos készülékek nem tegye ki az eső, pára és víz hatásainak. Az elektromos készülékekhez sose nyúljon vizes kézzel. Sose mossa fel az alát vagy ne mártsa be víz alá az elektromos készülékek.
d) Sose használja az elektromos kábelét más célra, mint ami a rendeltetés. Soha ne húzzák vagy horzsozzák az elektromos készülékek az elektromos kábelük által. Soha a kábelen keresztül húzzák ki az elektromos készülék hálózati csatlakozóját az aljzatból. A csatlakozódugót ne húzzák a kábelnél fogva. Úgyeljen, hogy az elektromos csatlakozókábelt ne sértsük meg éles, sem forró tárgyal.

e) Az elektromos készülékek kizárólag váltóárammal való működésre voltak kidolgozva. Mindig ellenőrizze, hogy a hálózati feszültség megfelelő-e a készülékben levő címkén feltüntetett adatokkal.
f) Sose dolgozzon olyan készülékkel amelynek sérült az elektromos kábele, vagy a hálózati csatlakozója, netán leeseett vagy másképpen van megsérülve.

g) Hosszabbított kábel használata esetén mindig ellenőrizze, hogy annak műszaki paraméterei megfelelőek-e a készülék ismertető címkéjén feltüntetett adatokkal. Amennyiben az elektromos készülék a szabadban használja, alkalmazzon olyan hosszabbító kábel, amely alkalmas a szabadban való használatra. Hosszabbított dobok használata esetén tekérje le azokat, hogy megelőzések azok túlmelegedését.

h) Amennyiben az elektromos készülék nedves környezetben vagy a szabadban használja, csak akkor szabad használni azt, ha az 30 mA-es túláramvédelemmel ellátott áramkörbe van bekötve. /RCD/ védelemmel ellátott áramkör használata csökkenti az áramütés veszélyét.

i) Az áramkörök kézi készülék kizárólag a megmaradt kábel kialakított szigetelt felületén tartassa, mivel működés közben a vágó- vagy fúrószerszám rejlett vezetékkel vagy saját kábelével érintkezhet.

3. Személyi biztonság

a) Az elektromos készülék használatakor legyenek figyelmesek, maximálisan figyeljenek oda a végzett tevékenységre, amit éppen végrehajtanak. Özpontosítsanak a munkára. Sose dolgozzanak elektromos készülékekkel ha fáradtak, kábítószert, alkoholt vagy gyógyszereket hatása alatt vannak. Egy pillanattal figyelmeztetés az elektromos készülékek használatkor komoly sérüléseket is okozhat. Az elektromos készülékek használata közben ne egyenek, ne igyanak és ne dohányozzanak.

b) Használjon munkavédelmi eszközöket. Mindig használjon munkavédelmi szemvédőt. Használjon olyan munkavédelmi eszközöket amelyek megfelelnek az adott munkának. A munkavédelmi eszközök, mint pl. a respirátor, biztonsági lábbeli csúszásgátló talpalpántal, fejdő vagy hallásvédő, a munkafeltételekhez való alkalmazáshoz csökkenti a személyi sérülésének veszélyét.

c) Óvakodjon a nem szándékos elektromos készülék beindításától. Ne helyezzenek át készülékot úgy, hogy feszültség alatt van és melynek be-, kikapcsolóján rajtatartják az ujjukat. A hálózatra való kapcsolás előtt győződjön meg arról, hogy a be-, kikapcsoló a „kikapcsolt” helyzetben van. A készülék áthelyezése vagy hálózati aljzatba való helyezése melyeknek be-, kikapcsolóján rajtatartják az ujjukat, vagy a be-, kikapcsolójuk a „bekapcsolt” helyzetben van a balesetek okozója válhat.

d) A készülék bekábelzése előtt távolítsa el az összes beállítókulcsot és eszközöket.
e) Mindig egyensúlyban és stabil állásban dolgozzon. Csak ott dolgozzon, ahova biztosan ér. Sose becsulje túl az erejét és saját képességeit. Ha fáradt, ne használja az elektromos készüléket.

f) Űltázkodjon megfelelő módon. Használjon munkaruhát. Munkavégzéskor ne hordjon bő öltözetet és ékszereket. Úgyeljen arra, hogy az Őn haja, ruhája, kesztyűje vagy más testrésze ne kerüljön közvetlen közelbe az elektromos készülék rotációs vagy felforduló részéivel.

g) Kapcsolja az elektromos berendezést a porszivóhoz. Ha a berendezés tisztításához vagy porfogóval csatlakoztatva, győződjön meg arról hogy a porszivó berendezés megfelelően van-e csatlakoztatva, ill. használva. Ha ilyen berendezések használata megatolhatja a por által keletkezett veszélyt.

h) A munkadarabot erősen rögzítse. A megmunkálendő munkadarab rögzítése használjon asztalos szorítókat vagy szatut.

i) Ne használjon semmilyen készüléket, ha alkohol, drog, gyógyszer vagy más kábító-, függőséget okozó anyagok hatása alatt áll.

j) A berendezést nem kezelhetik olyan személyek (gyerekekkel is beleértve), akik csökkentett testi, értelmi vagy mentális képességekkel rendelkeznek, vagy akiknek nincs megfelelő tapasztalatuk és vonatkozó tudásuk, csak abban az esetben, ha a megfelelő felügyelet biztosított, illetve a berendezés működtetéséhez megkapták a szükséges utasításokat a biztonságukért felelős személytől. A gyerekeknek felügyelet alatt kell lenniük, hogy a berendezés ne játszhassanak.

4. Az elektromos készülék használata és karbantartása:

a) Az elektromos készüléket bármilyen munkában előfordult probléma tisztítás vagy karbantartás, tisztítás vagy karbantartás előtt, ill. minden áthelyezés esetén vagy használaton kívül mindig kapcsolja le az elektromos hálózatról Soha ne dolgozzon az elektromos készülékkel, ha bármilyen módon megsérült.

b) Ha a készülék furcsa hangot vagy búzt bocsát ki, azonnal fejezze be a munkát.

c) Ne térjelje túl az elektromos készüléket. Az elektromos készülék jobb tartásban és biztonságban fog dolgozni, ha olyan fordulatban van, melyre dolgára elterveztek. Az adott munkára a megfelelő készülék használata. A megfelelő készülék ill. biztonságosan fog dolgozni abban a munkában amire gyártották.

d) Ne használjon elektromos készüléket, amelyet nem lehet biztonságosan be- és kikapcsolni a be-, kikapcsolással. Az ilyen készülék használata veszélyes. A hibás kapcsolót meg kell javítani az arra szakosodott szervizben.

e) Az elektromos készüléket kapcsolja le a hálózatról még mielőtt módosítaná a beállításait, tartozékainak cseréjével vagy karbantartásával. Ez az intézkedés korlátozza a véletlenszerű beindítás veszélyét.

f) A készülékkel kívüli elektromos készülékkel történő ilyen helyen, aminek nem tudnak hozzáférni sem gyerekek, sem illetéktelen személyek. Az elektromos készülék a tapasztalatlan felhasználók kezében veszélyesek lehetnek. Az elektromos készülékek száraz és biztonságos helyen tartásra.

g) Az elektromos készülékek tartása jó állapotban. Rendszeresen ellenőrizze a készülék mozgó részeinek a mozgóképességét. Ellenőrizze, hogy nem történt-e sérülés a biztonsági burkolaton, vagy más részein, amelyek veszélyeztethetik az elektromos készülék biztonságosságát. Ha a készülék megsérült, a további használat előtt biztosítsák be a javítást. Sok baleset okozója az elektromos készülék helytelen karbantartása.

h) A vágó készülékek tartásuk élesen és tisztán. A helyesen karbantartott és kielégtelt készülék megkönnyíti a munkát, korlátozza a baleset veszélyét és jobban ellenőrizhető a velük való munka. Más kellek használata, mint amely a használati utasításban van feltüntetve az importőr által a készülék meghibásodását idézheti elő és baleset okozója lehet.

i) Az elektromos készülékek, kellekek, munkaeszközöket, stb. használja ezen utasítások alapján és oly módon, amely elv van írva konkrét elektromos készülékre, figyelembevéve az adott munkafeltételeket és az adott típusú munkát. A készülék használata más célokra, mint amelyekre gyártóra voltak veszélyes helyzetekhez vezetnek.

5. Az akkumulátoros készülékek használata

a) Az akkumulátor behelyezése előtt győződjön meg arról, hogy a készülék a „0-kikapcsolt” helyzetben van. A bekábelölt állapotban lévő készülékbe való akkumulátor behelyezése veszélyes helyzetek okozója lehet.

b) Az akkumulátor töltésére csak a gyártó által előírt töltőt használja. Más fajta akkumulátor töltő használata tizeszetet idézhet elő.

c) Csak olyan akkumulátort használjon, amely előír az adott készülékhez. Más fajta akkumulátor töltő használata balesetet, ill. tizeszetet idézhet elő.

d) Ha az akkumulátor használaton kívül van túlságos elkülönítve a fém tárgyaktól, mint például a csapok, szorítók, csavarok vagy más por fém tárgyakról amelyek előidézhetik az akkumulátor két kontaktusának összekapcsolását. Az akkumulátor rövidzárlata balesetet okozhat, égési sebeket és tizeszetet idézhet elő.

e) Az akkumulátorok nem birtunk kíméletlen. Kíméletlen bánásmóddal az akkumulátorból kifolyhat az elektrolit. Kerüljük a közvetlen érintkezést az elektrolittal. Ha mégis érintkezés kerülünk az elektrolittal, az érintet helyt mossuk le vízzel. Ha az elektrolit a szemünkbe kerül, azonnal menjünk orvoshoz. Az akkumulátor elektrolitje ingerületet vagy égéssérülést okozhat.

6. Szerviz

a) Ne szereljük el az egyes készülékek részeit, ne végezzenek el maguk javításokat, más módon se nyúljanak bele a készülékbe. A berendezések javítását bízzuk szakemberrel vagy szervizzel.

b) A termék mindennemű javítása vagy módosítása a mi vállalatunk beleegyezése nélkül nem engedélyezett (balesetet idézhet elő, vagy kárt okozhat a felhasználónak).

c) Az elektromos készülékek mindig certifikált szervizzel javíttassanak. Csak eredeti vagy ajánlott pótalkatrészeket használjanak. Ezzel garantálja Őn és szerelme biztonságát.

KIEGÉSZÍTŐ BIZTONSÁGI UTASÍTÁSOK

! VESZÉLY

Olyan veszélyhelyzetekre figyelmeztet, amelyek ha nincsenek megszüntetve, halált vagy komoly sérülést okozhatnak.

! FIGYELMEZTETÉS

Olyan veszélyhelyzetekre figyelmeztet, amelyek ha nincsenek megszüntetve, halált vagy komoly sérülést okozhatnak.

! FIGYELEM

Olyan veszélyhelyzetekre figyelmeztet, amelyek ha nincsenek megszüntetve, közepes vagy könnyű sérülést okozhatnak.

A tűzveszély, áramütésveszély vagy más baleset elkerülése érdekében az elektromos gépek használata közben be kell tartani a biztonsági utasításokat. Gondosan őrizze meg ezeket a biztonsági utasításokat.

- A készülék megfelel az érvényben levő műszaki előírásoknak és szabványoknak.

Ismerkedjen meg a készülékkel, annak funkcióival és használattal lehetőségeivel.

! A gép minden használata előtt tisztítsa meg a munkavégzési területet. Távolítsa el a köveket, szilánkokat, szögeket, kábeleket, madzagokat és egyéb tárgyakat, amelyek beakadhatnak a turbinakerékbe.

! Viseljen hosszú és erős szövétű nadrágot, magas szárú cipőt és kesztyűt. Használat közben ne viseljen bő ruhát, sem rövidnadrágot, soha ne dolgozzon mezítáblán. Vegye le az ékszereket, órát stb.

! Ha hosszú a haja, fogja össze hajjumival a vállá fölé, hogy a hosszú hajtincsek ne akadassanak be a gép mozgó részeibe.

! Ne hagyja, hogy a gyermekek, sérült személyek, illetve a tapasztalatlan személyek használják a gépet.

! Biztosítsa, hogy a közelben álló személyek, főleg a gyermekek és háziállatok legalább 15 méterre álljanak a munkavégzési területtől.

! Ne használja a készüléket, ha fáradt, beteg, esetleg alkohol, kábítószer hatása alatt áll, vagy a figyelmet csökkentő orvosságokat szed.

! Ne használja a készüléket, ha a munkavégzési terület nincs megfelelően megvilágítva. A terméket csak jól megvilágított helyen (nappali fény vagy megfelelő mesterséges fény) használja.

! Úgy álljon, hogy az összes testrésze elegendő távolságra legyen a készülék mozgó részeitől.

! Mielőtt dolgozni kezd a géppel, ellenőrizze annak állapotát. Cserélje ki az összes sérült alkatrészt.

! Ne használja a készüléket nedves vagy vizes környezetben. Ne használja a gépet esőben.

! Munkavégzés közben viseljen biztonsági- vagy védőszemüveget.

! A gépet a munka fajtája szerint válassza ki. A készüléket csak az előírt célokra használja.

! Ne használja az elektromos készüléket vizes kézzel.

! Ne használja a készüléket, ha nem lehet bekapcsolni vagy kikapcsolni a főkapcsolóval. Az a készülék,

amelyet nem lehet megfelelően bekapcsolni és kikapcsolni, nem biztonságos és azt feltétlenül meg kell javítani.

! Kerülje a készülék nem kívánt bekapcsolását.

! A készülékkel való munkavégzés közben a jónak ész szerinti járjon el. Legyen óvatoss és figyeljen arra, amit csinál.

! Ne nyomja a gépet. Ne terhelje túl a gépet, tartsa be az előírt munkavégzési üzemmódot, a gép így biztonságosabb és hatékonyabb lesz.

! Azonnal kösse le a gépet az elektromos hálózatról, ha a hálózati vagy hosszabbító kábelt elvágta vagy az más módon megsérült.

! Ha nem használja a gépet, kösse le az elektromos hálózatról. Ugyanígy kösse le a gépet az elektromos hálózatról minden karbantartási munka és alkatrészcsere elvégzése előtt!

! A gép használója felelős az összes anyagi kárért és balesetért.

! A hosszabbító kábel csatlakozójának meg kell felelnie az IEC 60320-2-3 szabványnak.

! Ha a gép szokatlanul vibrálni kezd, kösse le az elektromos hálózatról.

! A gépet száraz helyen tárolja.

Az aprítógépet ne üzemeltesse talajcsempével borított vagy kavicsos felületen, ahol valamilyen kidobott anyag sérülést okozhatna.

Elindítás előtt ellenőrizze az összes csavart, csavaranyát és egyéb rögzítő elemet, hogy megfelelően be vannak-e húzva és minden borítás a helyén van-e. A sérült vagy nem olvasható feliratokat cserélje ki.

A gép elindítása előtt nézzen be a berakodó kamrába és győződjön meg arról, hogy üres.

Arcát és testét tartsa távol az adagoló bemeneti nyílásoktól.

Ne engedje, hogy keze vagy más testrésze vagy ruházata a bemeneti kamrába, kidobó csatornába vagy a mozgó részek közelébe kerüljön.

Mindig tartsa meg a megfelelő helyzetet és a kiegyensúlyozott testtartást. Semmit se vigyen tűzásba. Miközben az anyagot a gépbe adagolja, soha ne álljon a gép alapjánál magasabb szinten.

A gép üzemelése közben mindig tartózkodjon a szórás területen kívül.

Az anyag gépbe történő behelyezésekor legyen rendkívül óvatoss, hogy abban ne legyenek fémdarabok, kövek, üveg, fémdobozok vagy más idegen tárgyak.

Ha a vágórendszer valamilyen idegen tárgyhoz ér, vagy ha a gép elindításkor valamilyen nem szokványos hangot ad ki vagy vibrál, kapcsolja ki az áramforrást és várjon, amíg a gép leáll. Kösse le a hálózatról és végezze el a következő lépéseket:

- ellenőrizze, nincs-e meghibásodva

- ellenőrizze és húzza be az összes kilazult alkatrészt - az összes meghibásodott alkatrészt cserélje ki ugyanolyan paraméterekkel rendelkező alkatrészekre vagy javítsa meg azokat.

Ne engedje, hogy a szórás környékén felhalmozódjon a feldolgozott anyag, ez ugyanis akadályozhatja a helyes működést. Ez ahhoz vezethet, hogy az anyag visszaüthet az adagoló bemeneti nyíláson keresztül.

Ha a bemenet eltömődik, kapcsolja ki a gépet. A meghibásodás vagy tűzveszély elkerülése érdekében a berendezést tartsa tisztán a maradékoktól és egyéb felgyülemlett anyagtól. Ne feledje, hogy a motoros berendezések indítómechanizmusának üzemelése mozgásba hozza a vágórendszert.

Az összes borítást és vezetősínt tartsa a helyén és megfelelő üzemi állapotban.

Ne módosítsa az áramforrás szabályozó beállításait, a szabályozó vezérli a biztonságos maximális üzemi fordulatszámot és védi az áramforrást és az összes mozgó alkatrészt a fordulatszám túllépés okozta meghibásodástól. Ha probléma merül fel, keresse fel márkaszervizünket.

Ha elhagyja a munkavégzési területet, vagy át akarja helyezni a gépet, mindig kapcsolja ki a motort és kösse le a hálózatról.

Működés közben ne döntse meg a gépet. Ne használja a gépet, sem annak semmilyen részét lépcsőként.

ÁRAMÜTÉSEK ELLENI VÉDELEM

! A szerelésért felelős villanyszerelő köteles ellenőrizni, hogy az elektromos csatlakozás és a földelő csipetítő megfelel az elektrotechnikai szabványoknak.

Ezen berendezés használata csak akkor engedélyezett, ha olyan elektromos áramkörre van kapcsolva, amely 30 mA áramvéddel van ellátva.

! A berendezés villás csatlakozóval és védő érintkezővel van felszerelve. Az elektromos konnektornak is jó földeléssel kell rendelkeznie. A rövidzárlat okozta meghibásodásokra a garancia nem érvényes !

! Ellenőriztesse egy villanyszerelővel vagy szakemberrel, amennyiben kétségei támadnak a földelést illetően. Ne módosítsa a géphez járó dugaszt. Amennyiben a csatlakozó nem megfelelő, szereltesen újat egy szakemberrel. Ne használjon semmiféle adaptert ehhez a készülékhez.

! Csak háromszálú hosszabbító kábelt használjon.

! Csak olyan hosszabbító kábelt használjon, amelyek kültéri munkákhoz alkalmasak és a konnektornak vízállónak kell lennie. Olyan hosszabbító zsinórt használjon, amelyre feltüntették, hogy kültéri használatra alkalmas, és amennyiben nem használja, beltéren tárolja.

! Csak olyan hosszabbító zsinórt használjon, amelynek az elektromos adatai megfelelnek a gép előírásának.

! Ne használjon sérült hosszabbító zsinórt. Mindenféleképp ellenőrizze a zsinórt mielőtt használni kezdené, és cserélje ki, ha sérült. Nem megfelelő hosszabbító zsinórok veszélyesek lehetnek.

! Ne rongálja a kábelt, és ne húzza ki a gépet a zsinórtól fogva. Tartsa a zsinórt hőtől és hegyes tárgyaktól távol. Mindig húzza ki a hosszabbító zsinórt az áramforrásból, mielőtt a gépből kihúzná.

! Hogy csökkentse az áramütés veszélyét, ne használja a gépet esőben vagy viharban. Tartsa az elektromos részeket szárazon és a földtől távol. Ne érintse meg a csatlakozót vizes kézzel. Tilos a gépbe vizet tölteni.

ŐRIZZE MEG A BIZTONSÁGI

ELŐÍRÁSOKAT !!!

LEÍRÁS

A kifejezetten nem jóváhagyott, bármilyen egyéb alkalmazás a készülék sérüléséhez vezethet és a gép használója számára komoly veszélyt jelent.

1. Adagoló nyílás
2. Felső adagoló rendszer
3. Rögzítő csavar
4. Kapcsoló
5. Reset gomb
6. Motor
7. Kerék
8. Keréktengely
9. Állvány
10. Markolat
11. Kieresztő nyílás
12. Slider
13. Bag

Piktogramok

A termék dobozán található piktogramok:

- a) A hálózat értékei
- b) Bemenő teljesítmény
- c) Fordulatszám üresjáraton
- d) Priemer rezaných vetiev

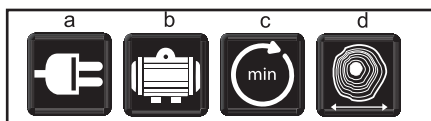

ÜZEMELTETÉS ÉS HASZNÁLAT

Az GARDENIUS szerszámcsalád kizárólag otthoni barkácsolásra és hobbi használatra alkalmas.

A gyártó és az importőr nem javasolják a szerszámok használatát sem szélsőséges körülmények közepette, sem túlzott terhelés esetén.

Bármilyen további követelmény a gyártó és vásárló közti megegyezés tárgya.

Aprítógép szerelése

Az aprítógépet részben összeszerelt állapotban szállítjuk, az állványt és a kerekeket viszont külön fel kell szerelni.

A borításba helyezze be a két alsó keretet.

Az alsó keretre szerelje fel a keréktengelyt.

A tengelyre szerelje fel a kerekeket. A kerekeket rögzítse csavaranyákkal a kulcs segítségével.

A kerékre helyezze fel a kerékfejet.

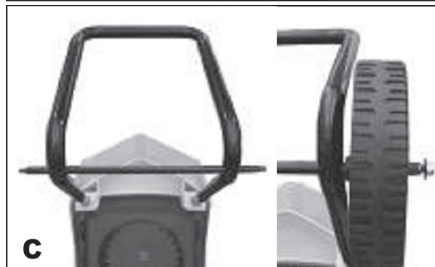

Az aprítógép elindítása és leállítása

A töltés meghibásodása utáni véletlenszerű elindulás ellen az aprítógép biztonsági kapcsolóval van felszerelve.

Indítás

Az aprítógép elindításához nyomja meg az „1” gombot. Az aprítógép leállításához nyomja meg a „0” gombot.



Slider

Mozgatja a kevésbé terjedelmes anyagot kell használni a görgetésáv.

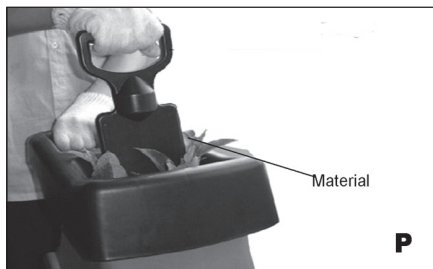

TÚLTERHELÉS ELLENI VÉDELEM

A túlterhelés (azaz a vágópengék leblokkolása) néhány másodperc után a gép leállításához vezet. Túlterhelés és leblokkolás esetén a motor megsérülhet. Ilyen esetben a túlterhelés elleni védelem automatikusan megszakítja az áramellátást.

Várjon legalább 1 percet, majd indítsa újra a gépet a Reset gomb megnyomásával, majd a kapcsoló „1” helyzetbe való kapcsolásával.

3. BIZTONSÁGI BLOKKOLÁS

Az aprítógép biztonsági kapcsolóval van felszerelve, amely a bemeneti adagoló és az alsó lemez közötti dobozban található.

Ha a bemeneti adagoló nyitva van vagy nincs megfelelő módon csatlakoztatva, az aprítógép nem indul el.

Megjegyzés: Ellenőrzés után győződjön meg arról, hogy a bemeneti adagoló megfelelően van csatlakoztatva és rögzítve.



Kövesse az alábbi leírásokat, mielőtt használni kezdené a gépet :

A gép elindítása előtt ellenőrizze a következő dolgokat: A töltési feszültségnek meg kell egyeznie a gép azonosító címkéjén feltüntetett adatokkal.

Csak olyan hosszabbító kábeleket használjon, amelyek alkalmasak a szabadban való használatra, a kábel színe lehetőleg jól látható legyen.

- Győződjön meg arról, hogy a kábelt nem tette ki semmiféle károsodásnak!
- Győződjön meg arról, hogy a kábel úgy fektette le, hogy ne lehessen rálépni, illetve ne helyezzen súlyos tárgyakat a kábelre.
- Tekerje le teljesen a kábelt az orsóról, hogy elkerülje a túlmelegedést.
- Ellenőrizze le a vágandó anyagot, mielőtt elindítaná az ágdarabolót. Távolítson el mindenféle tárgyat

vagy hulladékot, amely kirepülhet, becsipődhet vagy beakadhat a fűrészlapokba. Távolítsa el mindenféle földet a gyökerekről. Idegen anyagok, mint például kövek, üveg-, fém-, műanyagdarabok vagy szövetek, nem kerülhetnek az adagolóba, mivel károsíthatják a fűrészlapokat.

Üzemeltetés

- ! Mindig egyenes helyre helyezze a gépet. Működés közben ne mozgassa vagy billentse.

- Engedje, hogy a fűrészlapok elérjék a maximális sebességet, mielőtt anyagot juttatna az adagoló csúszdába.

- ! A gépet csak az alábbi anyagok darabolására használja: Gallyak és ágak (maximális átmérő: 25mm); bokrok metszéseként keletkezett hulladék; sövények és növények nyírásából keletkezett hulladék, vagy egyéb kerti hulladék; levelek és növényi gyökerek (távolítsa el a földet a gyökerekről, mielőtt darabolni kezdene a géppel).

- ! Ne tegyen apróbb anyagokat, például konyhai hulladékot a gépbe, de komposztálja őket mindenképp.

- Darabolás előtt, helyezze a gépet egy vízhatlan ponnyvára vagy egy műanyag lapra. Ez segíteni fog abban, hogy felfogja az összedarabolt anyagot, és összetakarítsa a hulladékot.

- ! A darabolandó anyagot az adagoló csúszda sarkánál tegye be a gépbe. Ha az anyag nem túl terjedelmes, akkor a fűrészlapok egyszerűen beszippantják.

- ! Csak annyi anyagot juttasson a gépbe, hogy az adagoló csúszda ne duguljon el.

- ! Figyelmeztetés: a gépből kilógó hosszabb anyag kicsaphat, amikor a fűrészlap felé próbálja nyomni. Kérjük, tartsa be a megfelelő távolságot.

- ! Vigyázzon, mert a feldarabolt anyag szabadon esik ki az ürítő csúszdából – a visszacsapódás veszélye állhat fenn!

- Ahhoz, hogy jobb minőségű komposztot készítsen, a már felaprított anyagot még egyszer feldarabolhatja a géppel.

- ! Ne engedje, hogy a feldarabolt anyag túlságosan felgyűljön, hogy így az ürítő csúszdát eldugja. Amennyiben az anyag túlságosan felgyülemlik, a forgó fűrészlap kirepítheti az anyagdarabokat.

- A szerves anyagok nagymértékben tartalmaznak vizet és nedvet, amelyek miatt az anyagok felragadhatnak a daraboló oldalára. Ahhoz, hogy megakadályozza az anyag tapadását, hagyja az ágakat néhány napig száradni.

- ! Ha a vágási művelet alatt a fűrészlap lelassul, állítsa meg rögtön a gépet, áramtalanítsa és vizsgálja meg a hiba okát.

- Távolítsa el mindenféle becsipődött hulladék anyagot a fűrészlapoktól, és ellenőrizze őket, mielőtt a darabolást újra kezdené.

- ! Amennyiben a fűrészlap 4-5 másodpercnél huzamosabb időre áll le, a biztonsági kioldógomb működésbe fog lépni, és kikapcsolja a gépet. Engedje a gépet húlni legalább egy percen keresztül, mielőtt újra bekapcsolná. Előbb a kioldó gombot nyomja meg, majd nyomja meg a főkapcsolót a gép újraindításához.

Hogy gyűjtöm össze a felaprított anyagot

- Használhatja a mellékelt hulladékgyűjtő zsákokat, vagy tegyen egy gyűjtőt az ürítő csúszda alá, hogy összegyűjtse az összedarabolt anyagot.

! Figyelem: A gép testén levő szellőzőnyílásokat nem takarhatja el a gyűjtőzsák vagy az összeaprított anyag.

Kés tisztítása

Figyelem!

A kések tisztításakor vagy cseréjekor mindig viseljen kesztyűt.

1) Győződjön meg arról, hogy a kapcsoló ki van kapcsolva és húzza ki a dugaszt az aljzatból.

2) Csavarozza ki a rögzítő csavart és nyissa ki az adagolót.

3) Tisztítsa ki a vágó és a kiesztető teret, távolítsa el a fadarabokat vagy azokat a tárgyakat, amelyek leblokkolhatták a késeket.

4) Ellenőrizze a késeket. Ha azt veszi észre, hogy a kés sérült vagy tompa, haladéktalanul cserélje ki.

Tegye vissza a helyére az adagolót és a gép üzembe helyezése előtt húzza be a csavart.

Hogyan cseréljen ki a fűrészlapokat

- ! Győződjön meg arról, hogy az ágdarabolót kikapcsolta és áramtalanította.

- Távolítsa el a felső adagolótestet (2) a rögzítő gomb kicsavarásával, amely a gép testéhez rögzíti.

- A fűrészlapnak két vágó éle van. Amennyiben az egyik éle elhasználódik, megfordíthatja, hogy a másik felét is használhassa.

- ! Ajánljuk, hogy használjon védőkesztyűt, amikor kicseréli a fűrészlapot.

- Ékelje ki a fűrészlap lemezét egy megfelelő farabbal, amint azt az ábra mutatja. Csavarja ki a két hatszögű csavart, és jegyezze meg a fűrészlapon a vágószög helyét.

- Távolítsa el a fűrészlapot és forgassa el 180°-ban; helyezze vissza a fűrészlapot a lemezre, meggyőződve arról, hogy az alapvető vágó él előre mutat.

- Ismétlje meg a másik fűrészlappal is.

Amennyiben már a fűrészlap mindkét éle elhasználódott, cserélje ki őket párban. A fűrészlapot meg is élezetheti, de csak szakemberrel. Nem ajánljuk azonban az élezést, mivel a fűrészlapok súlyát nehéz megtartani, ami viszont a vágólemez egyensúlyát biztosítja. Mindenféle egyensúly hiány károsíthatja a gépet, és megsebezheti annak használóját.



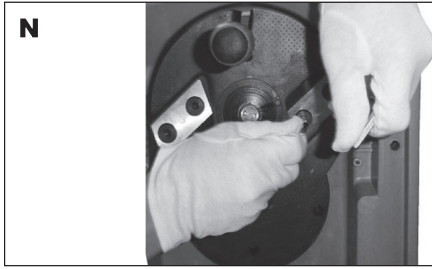

TISZTÍTÁS ÉS KARBANTARTÁS

- ! Karbantartás és tisztítás előtt minden esetben a há-
lázati csatlakozást szüntesse meg (230V).

A készüléket tartsa rendben és tisztán.

A tartozékokat a jelen útmutatóban feltüntetett
utasítások szerint cserélje ki.

Ellenőrizze, hogy a gép mindig tiszta és száraz,
nincsenek-e rajta olaj vagy kenőanyag maradványok.

A gépet rögtön a munkavégzés befejezése után tisztá-
sítsa meg.

Rendszeresen tisztítsa a gépet és a szellőzőnyíláso-
kat puha kefével vagy ronggyal. Soha ne tisztítsa a
készüléket vízsugárral, ne merítse vízbe, sem más
folyadékba.

Ne használjon semmilyen tisztítószeret, benzint, ter-
pentint, lakkot, oldószert, sem vegyi tisztításra alkal-
mas készítményeket. Ezek a készítmények ugyanis
visszafordíthatatlanul károsíthatják a gép műanyag és
egyéb részeit.

Ha szükséges, tisztítsa meg a késkereket, éles élek
nélküli tompa tárggyal távolítsa el a felhalmozódott tár-
gyakat és lerakódásokat. Ellenőrizze, hogy a késkerék
könnyen forog-e és nincs-e megsérülve. A hibás kere-
ket márkaszervizben cseréltesse ki.

Raktározás

! A gépet száraz és védett helyen tárolja.

! A gépet megfelelő magasságban és zárható
bútorban tárolja, hogy azt illetéktelen személyek
ne használhassák. A gép gyermekek elől elzárva
tartandó.

! Ha a gépet autóval szállítja, kösse le, rögzítse.

PROBLÉMAMEGOLDÁS

A motor nem működik

1. Aktiválódott a túlterhelés elleni védelem

Nyomja meg a Reset gombot, rövid idő után nyomja
meg a kapcsolót és kapcsolja be az aprítógépet.

2. Áramkiesés

Ellenőrizze a töltőkábelt, a dugaszt és a biztosítékot.

Az aprítandó anyag nem húzódik be.

1. Az anyag beakadt az adagoló nyílásban.

Kösse le az áramellátást, nyissa fel az adagolót és
húzza ki az anyagot az adagolónyílásból. Tegye vissza
a helyére az adagolót.

2. A vágókés le van blokkolva.

Kösse le az áramellátást, nyissa fel az adagolót és
nyissa ki a kések borítását. Távolítsa el a leblokkolt
anyagot és helyezze vissza a kések borítását és az
adagolót.

3. Kidobó nyílás leblokkolva

Kösse le az áramellátást és nyissa fel az adagolót,
nyissa fel a kidobó nyílás lemezét és távolítsa el a
beakadt anyagot.

TEHNIKAI ADATOK

Bemenő feszültség	230 V
Bemenő frekvencia	50 Hz
Teljesítmény	S1 2000W
	S6(40%) 2400W
Üresjáratú fordulatszám	4500/min
Ágak átmérője	max. 39mm
Tömeg	10,7 kg
A védelem osztálya	II.

EN 60335 szerint mért hangnyomásszint :

LpA (hangnyomás)	95,3 dB (A)	KpA=3
LWA (hangteljesítmény)	107,7 dB (A)	KwA=3

Tegye meg a megfelelő intézkedéseket hallása
megőrzése érdekében !

Ha az akusztikus nyomás meghaladja a 80 dB (A)
szintet, mindig használjon fülvédőt

EN 60335 szerint mért effektív gyorsulás

<1,5 m/s² K=1,5

! FIGYELMEZTETÉS: Az el. kézi szerszám aktuális
használatokor a vibráció kibocsátásának értéke
eltérhet a deklarált értéktől attól függően, hogy milyen
módon van a szerszám használva a következő
feltételek szerint:

Az el. szerszám használatának módja és a vágandó
vagy fúrandó munkaanyag fajtája. A szerszám állapota
és karbantartásának módja. A használandó tartozék
helyes megválasztása s megfelelő állapot és élesség
biztosítása. A markolat fogásának szilárdsága,
antivibrációs berendezés használata. Az el. szerszám
megfelelő használata a számára tervezett célra és
a gyártó utasítása szerinti munkamenet betartása.

Ha ez a szerszám nem megfelelően van használva,
kéz-váll bizsergés szindrómáját válthatja ki.

! FIGYELMEZTETÉS: A pontosítás céljából
figyelembe kell venni a vibráció hatásának szintjét
konkrét használati feltételeknél az üzemeleési folyamat
minden részében, mint amilyen az időtartam, ha az el.
szerszám az üzemeleési időtartamon kívül kikapcsolt
és ha üresen fut a gép vagyis nem végez munkát. Ez
jelentősen csökkentheti az expozíció szintjét a egész
munka folyamat alatt.

Minimalizálja a rezgés befolyásolás kockázatát,
használjon éles vésőt, fűrészt és kést.

A szerszám fenntartása ezen utasításokkal
összhangban történjen és biztosítsa az alapos kenést
(ha megkövetelik).

A szerszám rendszeres használatokor investáljon
antivibrációs tartozékba.

A szerszámot ne használja alacsonyabb mint 10°C hőmérsékletnél.

A munkáját úgy tervezze meg, hogy a magas rezgést produkáló el. szerszámmal való munkát töb napra bontsa fel.

A változtatás jogát fenntartjuk!

KÖRNYEZETVÉDELEM
DÉKKEZELÉS

HULLA-



Az elektromos szerszámot, annak tartozékait és csomagolását, kérjük, adja át a környezetet nem károsító újrahasznosításra.

Az elektromos szerszámot ne dobja a háztartási hulladékba!

Az elektromos és elektronikus berendezések hulladékairól szóló WEEE európai irányelv (2012/19/EU) és annak nemzeti törvényekbe való átültetése szerint a használhatatlan elektromos szerszámokat adja le hasonló eszköz vásárlásakor az eladónál, vagy az elektromos szerszámok gyűjtésére és megsemmisítésére kialakított hulladékgyűjtők valamelyikében. Az így leadott elektromos eszközök az összegyűjtés, ill. szétszerelés után átadásra kerülnek a környezetet nem károsító újrahasznosításra.

GARANCIA

A garancia-feltételek részletezése a garancialevélben található.

A gyártás időpontja

A gyártás időpontja kiolvasható a termék címkéjén található gyártási számból.

A sorozatszám formátuma

ORD-YY-MM-SERI ahol az ORD a rendelési szám, YY a termelés éve, MM a gyártási hónap, a SERI a termék sorozatszáma.

SPLOŠNA VARNOSTNA NAVODILA

Ta varnostna navodila natančno preberite, pomnitejše in ohranite

OPOMBU: Pri uporabi električnih strojev in električnih naprav je zaradi zaščite pred poškodbami z električnim tokom, poškodbami oseb in nevarnostjo nastanka požara obvezno potrebno upoštevati ta varnostna navodila. Z izrazom "električna naprava" so v vseh spodaj navedenih navodilih mišljene tako električne naprave, ki se napajajo iz omrežja (preko napajalnega kabla) kot tudi naprave, ki se napajajo preko baterij (brez napajalnega kabla).

Shranite vsa opozorila in navodila za naslednjo uporabo.

1. Delovno okolje

- a) Poskrbite za čist in dobro osvetljen delovni prostor. Nered in senčni deli na delovni površini so lahko vzrok za poškodbe. Pospravite naprave, ki jih trenutno ne uporabljate.
 b) Ne uporabljajte električne naprave v okolju, ki je nevarno za nastanek požara ali eksplozije, to pomeni v prostorih, kjer so prisotne vnetljive tekočine, plini ali prah. V električni napravi prihaja na komutatorju do iskrenja, kar lahko povzroči, da se vnamejo prah ali hlapi.
 c) Pri uporabi električne naprave omejite vstop v delovni prostor nepooblaščenim osebam. Zlasti otrokom! Če ste izpostavljeni motnjam, lahko izgubite nadzor nad izvajano dejavnostjo. V nobenem primeru ne puščajte električne naprave brez nadzora. Preprečite življalni dostop do naprave.

2. Električna varnost

- a) Vtičnik električne naprave mora odgovarjati mrežni vtičnici. Vtičnika nikoli ne popravljameta. Za napravo, ki ima na vtičniku zaščitni kontakt, nikoli ne uporabljajte razdelicev ali drugih adapterjev. Nepoškodovan vtičnik in primerna vtičnica omejuje nevarnost poškodbe pri udaru električnega toka. Poškodovani ali zapleteni napajalni kablji povečujejo nevarnost poškodbe pri udaru električnega toka. Če je mrežni kabel poškodovan, ga je obvezno potrebno nadomestiti z novim mrežnim kablom, ki ga lahko dobite v pooblaščenem servisnem centru ali pri dobavitelju.
 b) Izogibajte se stiku telesa z ozemljenimi predmeti, kot so npr. cevne instalacije, naprave centralnega ogrevanja, štedilniki in hladilniki. Nevarnost poškodbe pri udaru električnega toka je večja, če je vaše telo povezano z zemljo.
 c) Ne izpostavljajte električne naprave dežju, vlagi ali mokroti. Električne naprave se nikoli ne dotikajte z mokrimi rokami. Električne naprave nikoli ne umivajte pod tekočo vodo, niti je nikoli ne potopite v vodo.
 d) Napajalnega kabla ne uporabljajte za namene, za katere ni bil namenjen. Električne naprave nikoli ne nosite in ne vlecite za napajalni kabel. Vtičnika nikoli ne vlecite iz vtičnice za kabel. Preprečite mehanske poškodbe električnih kablov, povzročene z ostrimi ali vročimi predmeti.
 e) El. naprava je bila izdelava izključno za napajanje iz izmeničnim el. tokom. Vedno preverite, če električna napetost odgovarja podatku, navedenemu na tipski nalepki naprave.
 f) Nikoli ne delajte z napravo, ki ima poškodovan el. kabel ali vtičnik, ali z napravo, ki je padla na tla ali je na kakršni koli način poškodovana.

g) Pri uporabi podaljška vedno preverite, če njegovi tehnični parametri odgovarjajo podatkom, navedenim na tipski nalepki naprave. V primeru, da električno napravo uporabljate zunaj, uporabljajte kabel, primeren za zunanjo uporabo. Pri uporabi koltnega podaljška, je kabel potrebno razviti, da ne bi prišlo do pregretja.

h) Če električno napravo uporabljate v vlažnih prostorih ali zunaj, jo je dovoljeno uporabljati izključno, če je priklopljena na el. krogotok s FID zaščitnim stikalom ≤ 30 mA. Uporaba el. krogotoka s FID zaščitnim stikalom zmanjšuje tveganje poškodbe zaradi udara električne energije.

i) Ročno el. napravo držite izključno za izolirane površine, namenjene oprejemu; pri delovanju namreč lahko pride do kontakta rezalnega ali vrtnalnega dela s skritim vodnikom ali napajalnim kablom.

3. Varnost oseb

- a) Pri uporabi električne naprave bodite osredotočeni, namenite maksimalno pozornost dejavnosti, ki jo izvajate. Osredotočite se na delo. Ne uporabljajte električne naprave če ste utrujeni, ali se pod vplivom drog, alkohola ali zdravil. Tudi trenutek nepozornosti pri uporabi električnega orodja lahko privede do resne poškodbe oseb. Pri delu z električnim orodjem ne vozite, ne pijte in ne kadite.
 b) Uporabljajte zaščitne pripomočke. Vedno uporabljajte zaščitno za vid. Uporabljajte zaščitna sredstva, ki odgovarjajo tipu dela, ki ga izvajate. Zaščitni pripomočki, npr. dihalni aparat, zaščitna obutev s zaščitno prstno dresnjo, naglavno pokrivalo ali zaščitna za sluh, ki jih uporabljate v skladu s pogoji dela, znižujejo možnost poškodb.
 c) Izogibajte se nenamernemu vklopljanju naprave. Naprave, ki je priključena na električno omrežje, ne prenašajte s prstom na stikalo ali na zaganjajoč. Pred priklopom na električno omrežje se prepričajte, da sta stikalo ali zaganjajoč v položaju "izključeno". Prenašanje naprave s prstom na stikalo ali vklopljanje vtičnika v vtičnico z vključenim stikalom lahko povzroči resne poškodbe.
 d) Pred vklopom naprave odstranite vse pripomočke na vrtiljnih delih naprave. Pripomočki, ki ostanejo pritrjeni na vrtiljni del električne naprave, lahko povzročijo telesne poškodbe.
 e) Ohranjajte stabilno držo in ravnotežje. Delajte samo tam, do koder lahko varno sežete. Nikoli ne precenjujete lastnih zmognosti. Električne naprave ne uporabljajte, če ste utrujeni.
 f) Oblecite se delu primerno. Uporabljajte delovno obleko. Ne nosite oblačil za prosti čas ali naklita. Bodite pozorni na to, da vaši lasje, obleka, rokavica ali

drug del vašega telesa ne srede preblizu vrtiljnih ali vročih delov el. naprave.
 g) Priključite sistem na sesanje prahu. Če ima naprava možnost priključitve na sistem za lovljenje ali sesanje prahu, ga redno uporabljajte. Uporaba teh sistemov lahko omeji nevarnosti, ki jih lahko povzroči prah.

h) Obdelovalec čvrsto pričvrstite. Za pričvrstitev kosa, ki ga boste obdelovali, uporabite mizarско spono ali primerč.

i) Električne naprave ne uporabljajte, če ste pod vplivom alkohola, drog, zdravil ali drugih psihotropnih snovi.

j) Ta naprava ni namenjena v uporabo osebam (vključno z otroki) z znižanimi fizičnimi, čutilnimi ali mentalnimi sposobnostmi ali s pomanjkanjem izkušnje in znanja, razen če so pod nadzorom ali če so dobile navodila glede na uporabo naprave od osebe, ki je odgovorna za njihovo varnost. Otroci morajo biti pod nadzorom, da se ne prepičate, da se ne igrajo z napravo.

4. Uporaba električnega orodja in vzdrževanje

a) V primeru kakršnihkoli težav pri delu, pred vsakim čiščenjem ali vzdrževanjem, pri vsakem preniku ali po končanem delu el. napravo vedno izklopite iz el. omrežja! Nikoli ne delajte z el. napravo, če je na kakršenkoli način poškodovana.

b) V primeru, da naprava začne oddajati neobičajen zvok ali vonj, takoj prenehajte z delom.

c) El. naprave ne preobremenjujte. Električna naprava bo delovala bolj in bolj varno, če jo boste uporabljali na obratih, za kakršne je bila predvidena. Uporabljajte brezhibno napravo, ki je namenjeno dati dejavnosti. Brezhibna naprava bo opravljala delo, za kakršno je bila sestavljena, bolj in bolj varno.

d) Ne uporabljajte električne naprave, ki ji ni mogoče varno vklopiti in izklopiti z nadzornim stikalom. Uporaba takšne naprave je nevarna. Stikalo v okvari mora popraviti pooblaščen servisler.

e) Napravo izklopite iz vira električne energije preden začnete s prilagajanjem, zamenjavo dodatnih delov ali z vzdrževanjem. To opozorilo omejuje nevarnost naključnega vklopa.

f) Električno napravo, ki je ni uporabljali, očistite in shranite tako, da ne bo na dosegu otrok in oseb, ki jim dostop ni dovoljen. Električna naprava v rokah nezkušenih uporabnikov je lahko nevarna. Električno napravo shranjujte na suhem in varnem mestu.

g) Električno napravo vzdržujte v dobrem stanju. Redno pregledujte prilagoditev premičnih delov in njihovo premičnost. Preverjajte, če ni morda prišlo do poškodbe zaščitnih pokrovov ali drugih delov, ki bi lahko ogrozili varno delovanje električne naprave. Če je naprava poškodovana, jo pred naslednjo uporabo oddajte v popravilo. Slabo vzdrževane električne naprave povzročijo veliko poškodb.

h) Rezalne dele vzdržujte ostre in čiste. Pravilno vzdrževane in naostreni deli olajšajo delo, omejujejo nevarnost poškodb, delo z njimi pa je lažje kontrolirati. Uporaba pripomočkov, ki niso navedeni v navodilih za uporabo, lahko poškodujejo napravo ali povzročijo telesne poškodbe.

i) Električno napravo, pripomočke, delovne stroje, itd. uporabljajte v skladu s temi navodili in na način, ki je predpisan za konkretno električno napravo, in sicer glede na dane delovne pogoje in vrsto izvajanega dela. Uporaba naprave za namene, ki ne odgovarjajo namenu naprave, lahko privede do nevarnih situacij.

5. Uporaba baterije

a) Pred vstavljanjem baterije se prepričajte, da je stikalo za izklop v položaju "U - izklopljeno".

Vstavljanje baterije v napravo v delovanju lahko povzroči nevarne situacije.
 b) Za polnjenje baterije uporabljajte izključno polnilnik, ki jih je predpisal proizvajalec. Uporaba polnilnika za drugi tip baterije lahko baterijo poškoduje in zanehti požar.

c) Uporabljajte izključno baterije, ki so namenjene določeni napravi. Uporaba drugih baterij lahko povzroči poškodbe ali zanehti požar.

d) Če baterija ni v uporabi, jo shranite ločeno od kovinskih predmetov kot so npr. sponke, ključ, vijaki in drugi drobni kovinski predmeti, ki bi lahko povzročili prehod enega kontakta baterije z drugim. Kratek stik v bateriji lahko povzroči telesne poškodbe, opekline ali zanehti požar.

e) Z baterijo ravnejte varčno. V nasprotnem primeru lahko iz baterije izteče kemična snov. Izogibajte se kontaktu s to snovjo, če pa kljub temu pride do kontakta, si poškodovano mesto dobro operite pod tekočo vodo. Če pride kemična snov v oči, takoj poiščite zdravniško pomoč. Kemična snov iz baterije lahko povzroči resne poškodbe.

6. Servis

a) Delov naprave ne menjajte, popravil ne izvajajte sami, niti na kakršenkoli način ne posegajte v napravo. Popravilo naprave zaupajte pooblaščenim osebam.

b) Popravilo ali sprememba izdelka brez pooblastila našega podjetja ni dovoljeno (lahko povzroči telesno poškodbo ali materialno škodo uporabniku).

c) Električno napravo vedno predajte v popravilo na pooblaščen servis. Uporabljajte izključno originalne ali priporočene nadomestne dele. S tem zagotovite varnost tako sebi kot tudi vaši napravi.

DODATNI VARNOSTNI NAPOTKI

! NEVARNOST

Označuje nevarnost, ki lahko, če ni odstranjena, povzroči smrt ali hudo poškodbo.

! SVARILLO

Označuje nevarnost, ki lahko, če ni odstranjena, povzroči smrt ali hudo poškodbo.

! POZOR

Označuje nevarnost, ki lahko, če ni odstranjena, povzroči srednjo ali lažjo poškodbo.

Pri uporabi električnega orodja je treba upoštevati varnostne napotke, da ne bi prišlo do požara, električnega udara ali druge poškodbe.

Skrbno shranite te varnostne napotke.

- Naprava ustreza veljavnim tehničnim predpisom in standardom.

Spoznajte orodje, njegove funkcije in možnosti uporabe.

! Pred vsako uporabo orodja očistite delovno območje. Odstranite kamenje, črepinje, žebelje, kable, vrvice in ostale predmete, ki bi se lahko ujeli v turbinsko kolo.

! Nosite dolge in močne hlače, visoko obutev in rokavice. Pri upravljanju ne nosite širokih oblačil ali kratkih hlač in nikoli ne delajte brez ustrezne obutve. Snemite vsa nakit, uro ipd.

! Če imate dolge lase, jih spnite z elastiko nad nivo ramen, da se dolgi prameni las ne bi mogli ujeti v gibljive dele orodja.

! Ne puščajte otrokom, osebam s posebnimi potrebami ali osebam, ki nimajo izkušenj, da rokujejo z orodjem. ! Okoli stoječe osebe, predvsem otroci in domače živali, morajo biti v oddaljenosti vsaj 15 metrov od mesta dela.

! Ne uporabljajte orodja, če ste utrujeni, bolni, pod vplivom alkohola, drog ali če jemljete zdravila, ki zmanjšujejo pozornost.

! Ne uporabljajte orodja, če delovno mesto ni dovolj osvetljeno. Izdelek uporabljajte le pri dobri svetlobi (dnevna svetloba ali umetna razsvetljava).

! Postavite se tako, da bodo vsi deli telesa v zadostni oddaljenosti od gibljivih delov.

! Preden začnete delati z orodjem, preverite njegovo stanje. Zamenjajte vse poškodovane dele.

! Orodja ne uporabljajte v vlagi ali v mokrem. Orodja ne uporabljajte v dežju.

! Pri delu nosite varnostna ali zaščitna očala.

! Orodje izbirajte glede na naravo dela. Orodje uporabljajte la za predpisane namene.

! Električnega orodja ne uporabljajte, če imate mokre roke.

! Orodja ne uporabljajte, če ga ni mogoče vklopiti ali izklopiti z glavnim stikalom. Orodje, ki ga ni mogoče pravilno vklopiti in izklopiti, je nevarno in ga je nujno treba dati v popravilo.

! Izogibajte se neželenemu vklopu orodja.

! Pri delu z orodjem se ravnajte po zdravi pameti. Bodite previdni in pozorno opazujte, kaj delate.

! Na orodje ne pritiskajte. Orodja ne preobremenjujte, upoštevajte predpisani način dela, orodje bo tako

varnejše in učinkovitejše.

! Takoj odklopite orodje iz vtičnice električnega omrežja, če je presekani ali drugače poškodovan napajalni kabel ali podaljšek.

! Če orodja ne uporabljate, ga odklopite od električnega omrežja. Enako je treba orodje odklopiti od vira napetosti pred vsakim vzdrževanjem in pri menjavi dodatne opreme.!

! Uporabnik orodja je odgovoren za vso materialno škodo ali poškodbo.

! Konektor podaljška mora biti skladen s standardom IEC 60320-2-3.

! Če naprava neobičajno vibrira, jo odklopite iz vtičnice električnega omrežja. Orodje shranjujte na suhem mestu.

! Vedno delajte v uravnoteženem in stabilnem položaju. Rok pri delu ne segujte predaleč. Drugače bi lahko padli ali se dotaknili vročih delov orodja.

Drobilnika ne uporabljajte na tlakovani in gramozni površini, kjer bi lahko izvržen material povzročil poškodbe. Pred zagonom preverite vse vijake, matice in ostale pritrdilne elemente, da so pravilno zategnjeni in da so vsi pritrjeni na svojem mestu.

Pred zagonom stroja pogledjte v komoro za polnjenje in se prepričajte, da je prazna.

Lase in telo držite stran od podajalne odprtine.

Ne dovolite, da bi v dovodno komoro, izpraznjenalni žleb ali v bližino gibljivih delov dobili roke ali druge dele telesa ali oblačil.

Vedno ohranjajte pravi položaj in telesno ravnotežje.

Pri polnjenju materiala v stroj nikoli ne stojte na višjem nivoju od podnožja, na katerem stroj stoji.

Pri obratovanju stroja vedno stojte izven območja izmeta.

Pri vstavljanju materiala v stroj bodite izjemno previdni, da se v materialu ne bi nahajali koščki kovine, kamenja, steklenic, pločevink ali drugi tuji predmeti.

Če rezalni mehanizem naleti na kakšen tuj predmet ali če se stroj zažene in oddaja kakršnekoli neobičajne zvoke ali vibracije, izklopite vir napajanja in počakajte, da se stroj ustavi. Popolnoma odklopite drobilnik od električnega omrežja in izvedite naslednje korake: Preverite nastale poškodbe.

Preverite in zategnite vse zrahljane dele. Vse poškodovane dele zamenjajte ali popravite s pomočjo delov z enakimi specifikacijami.

Ne dovolite, da bi se v območju izmeta nakopičil obdelani material, ki bi lahko preprečil pravilno delovanje. To bi lahko povzročilo povratni udarec materiala prek podajalne dovodne odprtine.

Če se dovod zamaši, izklopite el. napajanje. Napravo ohranjajte brez ostankov in ostalega nakopičenega materiala, da bi preprečili poškodbe ali požar.

Ne pozabite, da obratovanje zagnoskega mehanizma motornih strojev povzroči gibanje rezalnega mehanizma.

Vse ščitnike in vodila ohranjajte na mestu in v dobrem stanju delovanja.

Ne spreminjajte nastavitve regulatorja vira napajanja. Regulator krmili varne največje delovne obrate in štiti vir napajanja ter vse gibljive dele pred poškodbami zaradi prekoračitve obratov. Če se pojavi težava,

poiščite pooblaščen servisni center.

Vedno, ko zapuščate delovno območje ali ko želite prestaviti napravo, izključite vir napajanja in ga odklopite.

Med tekom naprave ne nagibajte.

! To napravo je dovoljeno uporabljati le, če je vključena v električni tokokrog z zaščitnim stikalom 30 mA.

! Naprava ima napajalni kabel z vtičem z zaščitnim zatičem. Električna vtičnica mora biti ozemljena. Okvare, ki jih na dovodu povzroči kratki stik, garancija ne krije !

! Če imate dvome o temeljitosti ozemljitve električne vtičnice, jo dajte preveriti usposobljenemu električarju ali servisnemu delavcu. Vtiča, ki se dobavlja skupaj z izdelkom, ne predelujte. Če se „ne ujema“ z električno vtičnico, naročite namestitve prave vtičnice pri usposobljenem električarju. S tem izdelkom ne uporabljajte kateregakoli adapterja.

! Uporabljajte le trižilne podaljške, ki imajo vtič z ozemljitvijo s tremi zatiči in tripolne kableske konektorje, ki ustrezajo vtiču izdelka.

! Uporabljajte le podaljške, ki so namenjeni za zunanjo uporabo, in hkrati vtičnico, ki ima vodotesno konstrukcijo. Takšni podaljški se označujejo kot „Dovoljeni za uporabo z zunanjimi napravami“. Če jih ne uporabljate, jih shranjujte notri.

! Uporabljajte le podaljške, ki nimajo manjše izračunane električne moči od električne moči izdelka. ! Ne uporabljajte poškodovanih podaljškov. Pred uporabo podaljška le-tega preverite in v primeru poškodb zamenjajte. Neustrezni podaljški so lahko nevarni.

! S podaljškom ne ravnajte na neprimeren način in kabla ne odklapljajte z vlečenjem za vrstico. Kabel puščajte izven dosega toplote in ostrih robov. Pred odklopom naprave od podaljška vedno le-tega prej izvlecite iz vtičnice.

! Naprava ne sme nikoli obratovati na dežju ali med nevihto, s tem se zmanjša tveganje za električni udar. Ne dotikajte se vtiča z mokrimi rokami. Strogo je prepovedano, da bi v stroj tekla (pronicala) voda.

SHRANITE TE VARNOSTNE NAPOTKE !!!

OPIS

Kakršnakoli druga uporaba, ki ni izrecno odobrena, lahko povzroči poškodbe stroja in predstavlja resno nevarnost za uporabnika.

1. Odrprtina za polnjenje
2. Zgornji polnilni sklop
3. Pritrdilni vijak
4. Stikalo
5. Gumb za ponovni zagon
6. Motor
7. Kolo
8. Os koles
9. Stojalo
10. Ročaj

11. Izmet
12. Potisna palica
13. Vrečka

POMEN SIMBOLOV

Simboli na embalaži izdelka:

- a) Vrednosti napajanja
- b) Vhodna moč
- c) Prosti tek
- d) Maks. premer rezanih vej

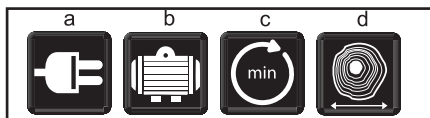

UPORABA IN DELOVANJE

Orodje in stroji GARDENIUS so namenjeni le za domačo uporabo.

Proizvajalec in dobavitelj ne priporočata uporabe tega orodja v ekstremnih pogojih in pri visoki obremenitvi. Kakršnekoli druge dodatne zahteve morajo biti predmet dogovora med proizvajalcem in odjemalcem.

Montaža drobilnika

Drobnik se dobavlja delno montiran.

Treba je namestiti stojalo in pritrditi kolesi. V ohišje vstavite dva spodnja okvirja.

K spodnjemu okvirju namestite os koles. Na os pritrdite kolesi. Kolesi pričvrstite z maticami s pomočjo ključa. Na kolo namestite ščitnik.





Zagon in zaustavitev drobilnika

Drobnik je opremljen z varnostnim stikalom, da se prepreči nehoten zagon po napaki napajanja.

Zagon

Če želite zagnati drobnik, pritisnite tipko „1“. Če želite drobnik zaustaviti, pritisnite tipko „0“.



Potisna palica

Za potiskanje manjšega materiala je treba uporabiti potisno palico.

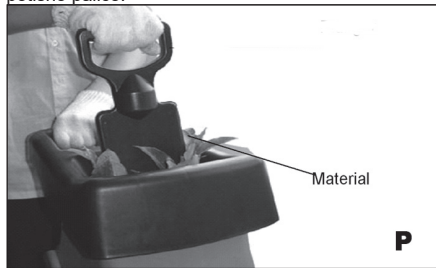

Zaščita pred preobremenitvijo

Preobremenitev (tj. blokada rezil) po nekaj sekundah povzroči zaustavitev stroja. Pri preobremenitvi in blokadi bi lahko prišlo do poškodbe motorja. V takšnem primeru zaščita proti preobremenitvi samodejno prekine napajanje.

Počakajte vsaj eno minuto, nato stroj ponovno zaženite s tipko za ponovni zagon, nato pritisnite stikalo v položaj „1“.

VARNOSTNO BLOKIRANJE

Drobnik je opremljen z varnostnim stikalom v ohišju, med lijakom in spodnjo ploščo.

Če je lijak odprt ali če ni dobro priključen, se drobnik

ne bo zagnal.

Opomba: Pri kontroli se prepričajte, da je lijak dobro pritrjen in zasidran.

- Prepričajte se, da kabel ni poškodovan!
- Kabel je varno odvit in položen tako, da se ob njega ni mogoče spotakniti, stopati po njem in da na njem niso položeni težki predmeti.
- Napeljava je povsem odvita s tuljave, da se prepreči pregretje.
- Pred zagonom preverite material, ki ga boste drobili. Odstranite vse predmete ali delce, ki bi jih lahko izvrglo ali ki bi se lahko zataknilo ali zapletli v noža. S korenin odstranite ilovico. Tujki, kot so kamen, steklo, kovina, tekstil ali plastika, ne smejo priti v polnilno odprtino, ker bi lahko poškodovali noža.

Uporaba

- ! Stroj vedno postavite na trdo ravno mesto. Pri delovanju ga ne nagibajte in se z njim ne premikajte.
- Pred začetkom vstavljanja materiala v polnilno odprtino pustite rezalna noža, da dosežeta polno hitrost.
- ! Stroj uporabljajte le za drobljenje naslednjih materialov: Vejice in štóri (maks. premer 39 mm); odpadki od obrezovanja grmov; odpadki od rezanja živih mej ali rastlin ter drugi vrtni odpadki; listi in korenine rastlin (s korenin pred drobljenjem odstranite ilovico).
- ! V drobnik ne dajate mehkih odpadkov, kot na primer ostanke iz kuhinje. Te raje odvrzite na kompost.

Pred drobljenjem postavite drobnik na nepremočljivo plošto ali folijo. To bo pomagalo zajeti zdrobljeni material in očistiti okolico.

- ! Material, ki ga želite drobiti, vstavljajte z roba polnilne odprtine. Če material ni prevelik, ga bosta noža povlekla.
- ! Vstavite le toliko materiala, da se polnilna odprtina ne bi zamašila.
- ! Pozor: dolg material, ki štrli iz stroja, lahko opleta, ko ga noža vlečeta v notranjost. Ohranite primerno razdaljo.
- ! Zagotovite, da bi zdrobljeni material lahko prosto padal v izpust – nevarnost zamašitve!
- Če želite ustvariti drobnejši kompost, lahko date zdrobljeni material še enkrat v drobnik.
- ! Ne dovolite, da bi se zdrobljeni material nakopičil tako, da bi blokiral izhod. Če bi se material nakopičil do te mere, da bi segal do rezalnih nožev, bi ga lahko izstrelilo v polnilno odprtino.
- Organski material vsebuje veliko količino vode in rastlinskega soka, ki lahko zalepi drobnik. Da bi zmanjšali lepljivost materiala, morate material nekaj dni pustiti, da se posuši.
- ! Če pri rezanju zablokirata noža, takoj najprej izklopite drobnik in ga odklopite od napajanja, šele potem

ugotavljajte vzrok.

- Z nožev odstranite vse zataknjene delce in pred ponovnim začetkom drobljenja preverite, ali je prišlo do poškodbe.
- ! Če sta noža blokirana dlje od 4–5 sekund, se ak-

tivira varnostno stikalo proti preobremenitvi in stroj se izklopi. Stroj pred ponovnim zagonom pustite vsaj 1 minuto, da se hladi. Najprej pritisnite na stikalo proti preobremenitvi (5) in nato stroj vklopite s stikalom (4).

- ! Pri delu z napravo je treba upoštevati odmore med delom.

- Časovno razmerje med delom in odmorom je odvisno od zahtevnosti dela, obremenitve stroja in trdote materiala.

Na splošno velja, da trši ko je material, krajši morajo biti delovni cikli in daljši odmori med delom. (Priporočeni cikel uporabe je – 4 min. vklopa / 6 min. izklopa)

- ! Neupoštevanje odmorov med delom lahko pripelje do nepovratnih poškodb stroja.

Zbiranje zdrobljenega materiala

Uporabite lahko ali dobavljeno zbirno vrečo ali pa pod izpust postavite posodo, v katero se bo zbiral zdrobljeni material.

! Pozor: Odprtine za zračenje na telesu stroja ne smejo biti zakrite z zbirno vrečko ali z zdrobljenim materialom.

Čiščenje nožev

Svarilo!

pri čiščenju ali menjavi nožev si vedno nadenite rokavice.

1) Prepričajte se, da je stikalo izklopljeno in odklopite el. vtič iz vtičnice.

2) Odvijte pritrdilni vijak in odprite lijak.

3) Očistite območje rezanja in izmeta ter odstranite lesene kose ali predmete, ki bi lahko blokirali noža.

4) Preverite noža. Če ugotovite, da je nož poškodovan ali top, ga nemudoma zamenjajte.

5) Vrnite lijak na mesto in pred zagonom zategnite vijak.

Menjava nožev

! Prepričajte se, da je drobilnik izklopljen in odklopljen od napajanja.

Zgornji polnilni sklop (2) razstavite po odvitju pritrdilnega vijaka (3), ki ga pritrjuje na telo stroja.

Noža imata dva rezalna robova. Ko se noža obrabita, ju je mogoče obrniti in uporabljen bo drugi rezalni rob.

! Priporočamo, da pri menjavi nožev uporabljate rokavice.

Kolut z rezalnima nožema skladno s sliko zagazdite z ustreznim kosom lesa. Odvijte dva vijaka s šesterkotno glavo in si označite položaj rezalnega kota proti nožu.

Odstranite nož in ga obrnite za 180° in ga znova pritrdite na kolut z rezalnima nožema tako, da bo spodnji rezalni rob usmerjen navzdol.

Ponovite postopek še z drugim nožem.

Po obrabi obeh rezalnih robov nožev ju boste morali zamenjati za nov par, ki je na voljo pri dobavitelju. Nože je mogoče naostriti, vendar mora to izvajati izkušena oseba s pomočjo oljnega brusnega kamna. Tega ne priporočamo, ker je masa vsakega noža odločilna pri ohranjanju ravnovesja koluta z rezalnima nožema.

Kakršnokoli neravnovesje bi lahko stroj poškodovalo in povzročilo poškodbe upravljavca.

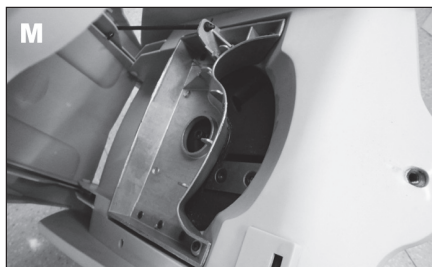

ČIŠČENJE IN VZDRŽEVANJE

Pri čiščenju, popravilih in vzdrževanju el. orodja vedno izvlecite dovodni kabel iz vtičnice.

Orodje ohranjajte v redu in čistoči.

Opremo menjujte skladno z napotki, ki so navedeni v teh navodilih.

Preverite, ali je orodje vedno čisto in suho in ali na njem ni sledi olja ali maziva.

Očistite napravo takoj po delu z njo.

Čistite ohišje naprave in odprtine za zračenje redno z mehko krtačo ali krpo. Nikoli ne čistite naprave pod tekočo vodo in je ne potaplajte v vodo ali druge tekočine.

Ne uporabljajte nobenih čistilnih sredstev, kot so bencin, terpentini, laki, topila ali preparati za kemično čiščenje. Ta sredstva lahko nepovratno poškodujejo plastične in druge dele naprave.

Če je to potrebno, očistite kolo nožev in odstranite nakopičene predmete in nanose s topim orodjem brez ostrih robov. Preverite, da se kolo z noži z lahkoto vrti in da je v nepoškodovanem stanju. Okvarjeno kolo mora nadomestiti pooblaščen servisni center.

Shranjevanje

! Orodje shranite na suhem in zavarovanem mestu.

! Orodje shranjujte dovolj visoko in v prostoru z možnostjo zaklepanja, da ga ne bi mogle uporabljati nepooblaščen osebe. Orodje shranjujte izven dosega otrok.

! Če orodje prevažate z avtomobilom, gapritrdite.

REŠEVANJE TEŽAV

Motor ne deluje:

1. Reagirala je zaščita proti preobremenitvi:
Pritisnite tipko za ponovni zagon in po kratkem času pritisnite na stikalo in vklopite drobilnik.

2. Izpad toka

Preverite napajalni kabel, vtič in domačo varovalko.

3. Material, ki ga želite rezati, ni potegnilo v notranjost:

1. Material se je zataknil v podajalni odprtini.

Odklopite napajanje, odprite lijak in izvlecite material iz podajalne odprtine. Vrnite lijak na svoje mesto.

2. Rezalni nož je blokiran.

Odklopite napajanje, odprite lijak in odprite ščitnik za nože. Odstranite blokirani material in na mesto vrnite ščitnik nožev ter lijak.

3. Blokiran izmet

Odklopite napajanje in odprite lijak, odprite ploščo izmeta in odstranite ujet material.

TEHNIČNI PODATKI

Vhodna napetost	230 V
Vhodna frekvenca	50 Hz
Vhodna moč	S1 2000 W
S6(40 %)	2400 W
Obrati brez obremenitve	4500/min
Premer vej maks.	39 mm
Masa	10,7 kg
Razred zaščite	II.

Raven zvočnega tlaka merjenega po EN 60745:

LpA (zvočni tlak)	95.3 dB (A) KpA=3
LWA (glasnost)	107.7 dB (A) KwA=3

Poskrbite za ustrezno zaščito sluha!

Uporabljajte zaščito sluha, vedno ko zvočni tlak presega raven 80 dB (A).

Tehtana dejanska vrednost pospeška, glede na EN 60745:

ahID	<1,5 /s2 K=1,5
------	----------------

Opozorilo: Vrednost vibracij med uporabo električne ročne naprave se lahko razlikuje od deklarirane vrednosti glede na način, na katerega se naprava uporablja ter glede na naslednje okoliščine: način uporabe el. naprave in vrsto dletanega ali vrtanega materiala, stanje naprave in način vzdrževanja, pravilnost izbire uporabljane dodatne uporabe ter zagotovitev njene ostrine in dobrega stanja, moč oprijema ročaja, uporaba protivibracijskih naprav, primernost uporabe el. naprave za namen, za katerega je bila načrtovana ter upoštevanje delovnih postopkov v skladu z zahtevami proizvajalca. V primeru, da naprava ni uporabljena pravilno, lahko pripelje do sindroma tresoče roke ali ramena.

Opozorilo: Za podrobnosti je potrebno vzeti v obzir raven pojavljanja vibracij v konkretnih pogojih uporabe v vseh delovnih režimih, kot je na primer čas, ko je ročno orodje poleg časa delovanja tudi izključeno in ko je v prostem teku in takrat ne opravlja dela. To lahko občutno zniža raven izpostavljanja tekom celotnega

delovnega cikla. Zmanjšajte tveganje vpliva treslajev in uporabljajte, uporabljajte ostra dleta, svedre in nože. Napravo vzdržujte v skladu s temi navodili ter zagotovite, da bo naprava temeljito mazana. Pri redni uporabi naprave investirajte v antivibracijske naprave.

Naprave ne uporabljajte pri temperaturi, nižji od 10°C.

Svoje delo načrtujte tako, da boste delo z el. napravo, ki proizvaja visoko tresenje, razdelili na več dni.

Pridržujemo si pravico do sprememb.

VAROVANJE OKOLJA RAVNANJE Z ODPADKI



Zaradi varovanja okolja je elektronsko orodje, dodatno opremo in embalažo potrebno reciklirati.

Elektronskega orodjane odlagajte skupaj z gospodinjstvijskimi odpadki!

Skladno z evropsko uredbo WEEE (2012/19/EU) o starih električnih in elektronskih napravah in v skladu z njeno uporabo v nacionalni zakonodaji, mora biti elektronsko orodje, ki ni več v uporabi, vrnjeno na kraj nakupa ali na zbirno mesto, kije namenjeno za zbiranje in uničevanje elektronskih naprav. Na ta način se elektronske naprave zbirajo, razstavijo in reciklirajo na okolju prijazen način.

GARANCIJA

V priloženem materialu boste našli specifikacijo garancijskih pogojev.

DATUM PROIZVODNJE

Datum proizvodnje je vključen v serijsko številko na etiketi izdelka.

Serijska številka ima format ORD-YY-MM-SERI, kjer je ORD številka naročila, YY je leto izdelave, MM je mesec proizvodnje, SERI je serijska številka izdelka.

OGÓLNA INSTRUKCJA BEZPIECZEŃSTWA

Przechodź wszelkie ostrzeżenia oraz instrukcje, w celu wykorzystania w przyszłości.

Z niniejszą instrukcją bezpieczeństwa należy się szczególnie zapoznać, zapamiętać ją oraz zachować

OSTRZEŻENIE: w związku z ochroną przed porażeniem prądem elektrycznym, zranieniem osób oraz niebezpieczeństwem powstania pożaru należy przy eksploatacji maszyn elektrycznych oraz elektrycznych narzędzi respektować i przestrzegać następujących zasad bezpieczeństwa. Pod pojęciem „narzędzi elektrycznych” rozumie się we wszystkich poniższych wytycznych narzędzia zasilane z sieci (kablem zasilającym), oraz narzędzia zasilane bateriami i -akumulatorami (bez kabla zasilającego).

1. Środowisko pracy

a) Urzućmy miejsce pracy w czystości oraz dbaj o dobre oświetlenie. Bałagan i niedoświetlone miejsca na stanowisku pracy bywają przyczyną urazów. Uprzątnij narzędzia, których właśnie nie używasz

b) Nie używaj elektrycznych narzędzi w środowisku zagrożonym powstaniem pożaru lub wybuchem, to znaczy w miejscach, gdzie występują łatwopalne ciecze, gazy lub pył. Na komutatorze narzędzia elektrycznego powstaje iskierzenie, które może być przyczyną zapalenia pyłu lub oparów.

c) Przy eksploatacji narzędzi elektrycznych należy ograniczyć dostęp do obszaru pracy osobom niepowołanym, zwłaszcza dzieciom! Jeżeli strądasz koncentrację, możesz stracić kontrolę nad przeprowadzoną czynnością. W żadnym przypadku nie zostawiaj narzędzia elektrycznego bez nadzoru. Podejmij wszelkie kroki, aby uniemożliwić dostęp do urządzenia zwierzętom.

2. Bezpieczeństwo elektryczne

a) Wytyczne kabla zasilającego narzędzia elektrycznego musi odpowiadać gniazdku sieciowemu. Nigdy w żaden sposób nie modyfikuj wytyczki. W przypadku narzędzi, które mają na wytyczce kable zasilające bolec zabezpieczający, nie używaj rozgłaszaczy ani innych adapterów. Nieuszkodzone wytyczki i odpowiednie gniazdzka ograniczają niebezpieczeństwo porażenia prądem elektrycznym. Uszkodzone lub poplątane kable zasilające zwiększają ryzyko niebezpieczeństwa porażenia prądem elektrycznym. Jeżeli kable sieciowy jest uszkodzony, konieczne jest zastąpienie go nowym kablem sieciowym, który można pozyskać w autoryzowanym punkcie serwisowym lub u dostawcy.

b) Wystrzegaj się kontaktu ciała z uzienionymi przedmiotami, jak np. rury, grzejniki centralnego ogrzewania, kuchenki gazowe czy chłodziarki. Niebezpieczeństwo porażenia prądem elektrycznym jest większe, jeżeli Twoje ciało ma kontakt z ziemią.

c) Nie narażaj narzędzia elektrycznego na deszcz, wilgoć lub zmoczenie. Nigdy nie dotykaj narzędzia elektrycznego mokrymi rękami. Nigdy nie mój narzędzia elektrycznego pod bieżącą wodą ani nie zanurzaj go w wodzie.

d) Nie używaj kabla zasilającego do innego celu niż jest przeznaczony. Nigdy nie noś i nie ciągnij narzędzia elektrycznego za kabel zasilający. Nie wyciągaj wytyczki z gniazdka poprzez ciągnięcie za kabel. Nie dopuść do mechanicznego uszkodzenia kabli elektrycznych ostrymi lub gorącymi przedmiotami.

e) Narzędzie elektryczne zostało wyprodukowane wyłącznie do zasilania zmiennym prądem elektrycznym.

Zawsze kontroluj, czy napięcie elektryczne odpowiada informacjom zamieszczonym na tabliczce znamionowej narzędzia.

f) Nigdy nie pracuj z narzędziami, które ma uszkodzony kabel elektryczny lub wytyczkę, lub spadł na ziemię i jest w jakikolwiek sposób uszkodzone.

g) W przypadku urzycia kabla przedłużającego, zawsze sprawdzaj, czy jego parametry techniczne odpowiadają danym zamieszczonym na tabliczce znamionowej narzędzia. Jeżeli narzędzie jest używane na zewnątrz, używaj kabla przedłużającego odpowiedniego do użytkowania na zewnątrz. Przy użyciu bębnow przedłużających konieczne jest ich rozwinięcie, aby nie dochodziło do przegrzania kabla.

h) Jeżeli elektryczne narzędzie jest używane w wilgotnych pomieszczeniach lub na zewnątrz, jego użytkowanie jest dozwolone tylko wtedy, jeżeli jest podłączone do obwodu elektrycznego z wyłącznikiem różnicowoprądowym $\leq 30\text{ mA}$. Wykorzystanie elektrycznego obwodu z wyłącznikiem /RCD/ obniża ryzyko porażenia prądem elektrycznym.

i) Ręczne narzędzie elektryczne trzymaj wyłącznie za zaizolowane obszary przeznaczone do chwytu, ponieważ w trakcie eksploatacji może dojść do kontaktu oprzętu tnącego czy wierzącego z ukrytym przewodem lub ze sznurem zasilającym narzędzia.

3. Bezpieczeństwo osób

a) Przy użyciu narzędzia elektrycznego bądź uważaj i ostrożnie, poświęcaj maksymalną uwagę czystości, którą wykonujesz. Skup się na pracy. Nie pracuj z narzędziami elektrycznymi, jeżeli jesteś zmęczony lub jesteś pod wpływem narkotyków, alkoholu lub leków. Również chwilowa nieuwaga przy użyciu narzędzia elektrycznego może prowadzić do poważnego urazu. Przy pracy z narzędziem elektrycznym nie jedz, nie pij i nie pal.

b) Używaj środków ochronnych. Zawsze używaj środków chroniących wzrok. Używaj środków ochronnych odpowiadających rodzajowi pracy, którą wykonujesz. Środki ochronne, jak na przykład respirator, antypoślizgowe obuwie ochronne, nakrycie głowy lub ochrona słuchu używane w zgodzie z warunkami pracy, obniżają ryzyko zranienia osób.

c) Wystrzegaj się nieumyślnego załączenia narzędzia. Nie przenoś narzędzia, które jest podłączone do sieci elektrycznej z palcem na włączniku lub spuszcz. Przed podłączeniem do napięcia elektrycznego, upewnij się że włącznik lub spust są w pozycji „wyłączony”. Przenoszenie narzędzia z palcem na włączniku lub wkładanie wytyczki narzędzia do gniazdzka z załączonym włącznikiem może być przyczyną poważnych urazów.

d) Przed włączeniem narzędzia usuń wszelkie klucze i przyrządy ustawiające. Klucz lub przyrząd nastawiający, który zostanie przymocowany do obracającej się części może być przyczyną zranienia osób.

e) Zawsze utrzymuj stałą postawę i równowagę. Pracuj tylko tam, gdzie masz bezpieczny dostęp. Nigdy nie przeceniaj własnych sił. Nie używaj narzędzi elektrycznych, jeżeli jesteś zmęczony.

f) Ubięraj się w odpowiedni sposób. Używaj odzieży ochronnej. Nie noś luźnych ubrań i biżuterii. Dbaj o to, aby twoje włosy, odzież, rękawice lub inne części twojego ciała nie znalazły się zbyt blisko obracających się lub rozgrzanych części narzędzia elektrycznego.

g) Podłącz urządzenie do odsysania pyłu. Jeżeli narzędzie posiada możliwość podłączenia urządzenia do wychwytywania lub odsysania pyłu, zapewnij aby doszło do jego odpowiedniego podłączenia i użytkowania. Wykorzystanie tych

urządzeń może ograniczyć niebezpieczeństwo powstające z powodu pyłu.

h) Stabilnie przymocuj obrabiany przedmiot. Użyj skuski stolarskiej lub imadła w celu zamocowania części, która będziez obrabiac.

i) Nie używaj narzędzia elektrycznego, jeżeli jesteś pod wpływem alkoholu, narkotyków, leków lub innych środków odurzających lub uzależniających.

j) Opisywane urządzenie nie jest przeznaczone do użytku przez osoby o obniżonych możliwościach fizycznych, umysłowych, mentalnych (włącznie z dziećmi) lub przez osoby z niewystarczającym doświadczeniem i wiedzą. Jeżeli nie znajduj się one pod nadzorem lub nie otrzymały wskazówek dot. użytkowania od osoby odpowiedzialnej za ich bezpieczeństwo.

Dzieci muszą znajdować się pod nadzorem, aby była pewność, że nie bawią się urządzeniem.

4. Używanie narzędzia elektrycznego i jego konserwacja

a) W przypadku jakichkolwiek problemów przy pracy, przed każdym czyszczeniem lub konserwacją, przy każdym przesunięciu oraz po ukończeniu pracy, narzędzie elektryczne należy zawsze odłączyć od sieci elektrycznej. Nigdy nie pracuj z narzędziem elektrycznym, jeżeli jest ono w jakikolwiek sposób uszkodzone.

b) Jeżeli narzędzie zaczyna wydawać nietypalny dźwięk lub zapach, natychmiast zakończ pracę.

c) Nie przeciążaj narzędzia elektrycznego. Narzędzie elektryczne będzie pracować lepiej i bezpieczniej, jeżeli będziesz go używać jedynie przy obrotach, które są dla niego zalecane. Używaj odpowiedniego narzędzia, przeznaczonego dla danej czynności. Odpowiednie narzędzie będzie lepiej i bezpieczniej wykonywać pracę, dla której zostało skonstruowane.

d) Nie używaj narzędzia elektrycznego, którego nie da się bezpiecznie wyłączyć i wyciągnąć włącznikiem sterowania. Używanie takiego narzędzia jest niebezpieczne. Wadliwe włączniki muszą być naprawiane przez certyfikowany serwis.

e) Przed rozpoczęciem regulacji, wymiany oprzętu lub konserwacji odłącz narzędzie od źródła energii elektrycznej. Ten krok ograniczy niebezpieczeństwo przypadkowego uruchomienia.

f) Nieużywane narzędzie elektryczne wyczyść i schowaj tak, by znajdowało się poza zasięgiem dzieci i osób niepowołanych. Narzędzie elektryczne w rękach niedoświadczonych użytkowników może być niebezpieczne. Narzędzie elektryczne przechowuj w suchym i bezpiecznym miejscu.

g) Urzućmy narzędzie elektryczne w dobrym stanie. Systematycznie kontroluj wyregulowanie ruchomych części oraz ich ruch. Kontroluj, czy nie doszło do uszkodzeń obudowy ochronnej lub innych części, których uszkodzenia mogą zagrozić bezpieczeństwu działania narzędzia elektrycznego. Jeżeli narzędzie jest uszkodzone, spraw, aby przed kolejnym użyciem zostało w pełni naprawione. Wiele urazów jest spowodowanych przez złą konserwację narzędzie elektrycznego.

h) Przyrządy tnące utrzymuj w czystości oraz dbaj o ich ostrość. Odpowiednie utrzymane i naostrzone narzędzia ułatwiają pracę, ograniczają niebezpieczeństwo zranienia, a pracę z nimi jest łatwiejsze wykonywać. Użycie innego wyposażenia niż to, które zostało podane w instrukcji obsługi, może spowodować uszkodzenie narzędzia i być przyczyną zranienia.

i) Narzędzi elektrycznych, wyposażeniu, sprzętu roboczego itp. używaj w zgodzie z niniejszą instrukcją w sposób, który jest przypisany dla konkretnego narzędzia elektrycznego, dodatkowo z uwagą na dane warunki pracy oraz rodzaj wykonywanej pracy. Używanie narzędzia do innych celów, niż jest przeznaczone, może prowadzić do niebezpiecznych sytuacji.

5. Używanie narzędzia akumulatorowego

a) Przed włożeniem akumulatora, upewnij się, że włącznik znajduje się w pozycji „0 - wyłączony”.

Włożenie akumulatora do włączonego narzędzia może być przyczyną niebezpiecznych sytuacji.

b) Do ładowania akumulatorów stosuj jedynie ładowarki wskazane przez producenta.

Użycie ładowarki przeznaczonej dla innego typu akumulatora może spowodować jego uszkodzenie oraz pożar.

c) Używaj akumulatorów, które są przeznaczone jedynie dla danego narzędzia. Użycie innych akumulatorów może być przyczyną zranienia lub powstania pożaru.

d) Jeżeli akumulator nie jest używany, przechowuj go bez kontaktu z metalowymi przedmiotami, na przykład: zaciskami, kluczami, śrubami i innymi drobnymi metalowymi przedmiotami, które mogłyby spowodować kontakt jednego styku akumulatora z drugim. Zwarcie akumulatora może spowodować zranienie, poparzenia lub pożar.

e) Obchodź się ostrożnie z akumulatorami. Przy nieostrożnym obchodzeniu się może z akumulatora wyciec substancja chemiczna. Unikaj kontaktu z tą substancją, a jeżeli dojdzie do kontaktu z nią, dokładnie wymyj miejsce kontaktu pod bieżącą wodą. Jeżeli substancja chemiczna dostanie się do oczu, natychmiast kontaktuj się z lekarzem. Substancja chemiczna z akumulatora może spowodować poważne zranienia.

6. Serwis

a) Nie wymieniaj sam części narzędzia, nie przeprowadzaj samodzielnych napraw, ani w żaden inny sposób nie ingeruj w konstrukcję narzędzia. Naprawy narzędzia zlecaj wykwalifikowanym osobom.

b) Każda naprawa lub modyfikacja produktu przeprowadzona bez upoważnienia przez naszą firmę jest niedopuszczalna (może spowodować uraz lub szkodę użytkownikom).

c) Narzędzia elektryczne zawsze oddawaj do naprawy do certyfikowanego punktu serwisowego. Używaj tylko oryginalnych lub polecanych części zamiennych. Zapewnisz w ten sposób bezpieczeństwo sobie i twojemu narzędziu.

UZUPEŁNIAJĄCE INSTRUKCJE BEZPIECZEŃSTWA ! NIEBEZPIECZEŃSTWO

Wskazuje zagrożenie, które, jeśli nie zostanie wyeliminowane, może spowodować śmierć lub poważne obrażenia.

! OSTRZEŻENIE

Wskazuje zagrożenie, które, jeśli nie zostanie wyeliminowane, może spowodować śmierć lub poważne obrażenia.

! UWAGA

Wskazuje zagrożenie, które, jeśli nie zostanie wyeliminowane, może spowodować umiarkowane lub niewielkie obrażenia.

Podczas korzystania z narzędzi elektrycznych należy przestrzegać instrukcji bezpieczeństwa, aby uniknąć pożaru, porażenia prądem elektrycznym lub innych obrażeń.

Niniejsze instrukcje bezpieczeństwa trzeba schować starannie.

- Urządzenie jest zgodne z obowiązującymi przepisami i normami technicznymi.

Należy zapoznać się z urządzeniem, jego właściwościami i możliwościami zastosowania.

! Przed każdym użyciem urządzenia należy wyczyścić obszar roboczy. Usunąć kamienie, odłamki, gwoździe, kable i inne przedmioty, które mogłyby zostać przechwycone w kole turbiny.

! Nosić długie i grubsze spodnie, wysokie buty i rękawiczki. Podczas pracy nie nosić szerokich ubrań ani szortów i nigdy nie pracować bez odpowiedniego obuwia. Ściągnąć całą biżuterię, zegarki itd.

! Jeśli masz długie włosy, użyj gumki do związania włosów na wysokości barków, aby zapobiec złapaniu długich włosów w ruchomych częściach narzędzia.

! Nie wolno, aby dzieci, osoby niepełnosprawne lub osoby, które nie mają doświadczenia, posługiwały się urządzeniem.

! Osoby stojące wokół, zwłaszcza dzieci, jak również zwierzęta domowe, muszą znajdować się co najmniej 15 metrów od miejsca pracy.

! Nie używaj urządzenia, jeśli jesteś zmęczony, chory, pod wpływem alkoholu, narkotyków lub przyjmujesz leki obniżające koncentrację.

! Nie używaj urządzenia, jeżeli miejsce do pracy nie jest wystarczająco oświetlone. Używać urządzenia tylko w dobrym świetle (światło dzienne lub sztuczne oświetlenie).

! Należy stanąć w taki sposób, aby wszystkie części ciała znajdowały się w wystarczającej odległości od ruchomych części.

! Przed rozpoczęciem pracy z urządzeniem należy sprawdzić jego stan. Wymienić wszystkie uszkodzone części.

! Nie używać urządzenia w wilgotnych lub mokrych warunkach. Nie należy używać urządzenia w deszczu.

! Podczas pracy nosić okulary zabezpieczające lub okulary ochronne.

! Wybierać urządzenia zgodnie z charakterem pracy. Używać urządzenia tylko w określonych celach.

! Nie należy używać urządzeń elektrycznych, jeżeli

ręce są mokre.

! Nie używać urządzenia, jeżeli nie można go włączyć lub wyłączyć za pomocą głównego wyłącznika. Urządzenie, którego nie można właściwie włączyć i wyłączyć jest niebezpieczne i konieczne jest jego naprawienie.

! Unikać niezamierzonego włączenia urządzenia.

! Podczas pracy z urządzeniem należy kierować się zdrowym rozsądkiem. Należy być ostrożnym i uważnie obserwować, co się robi.

! Nie naciskaj na urządzenie. Nie przeciążaj urządzenia, przestrzegaj

przewidzianego trybu roboczego, urządzenie będzie bezpieczniejsze i wydajniejsze.

! Odłączyć urządzenie natychmiast od gniazda elektrycznego, jeśli przewód zasilający lub przedłużacz został przecięty, lub w inny sposób uszkodzony.

! Jeśli urządzenie nie jest używane, odłączyć je od sieci elektrycznej. Konieczne jest również odłączenie urządzenia od zasilania przed konserwacją i wymianą akcesoriów!

! Użytkownik urządzenia jest odpowiedzialny za wszelkie szkody materialne lub obrażenia.

! Złącze przedłużacza musi być zgodne ze standardem IEC 60320-2-3.

! Jeśli urządzenie wibruje niezwykle, należy go odłączyć od gniazda sieciowego! Przechowuj urządzenie w suchym miejscu.

! Zawsze należy pracować w równowadze i stabilnej pozycji. Nie wyciągać zbyt daleko rąk przy pracy. W przeciwnym razie można upaść lub dotknąć gorących części urządzenia.

Nie używać rozdrabniacza na powierzchni utwardzonej i żwirowej, gdzie wyrzucany materiał może spowodować obrażenia. Przed uruchomieniem sprawdzić wszystkie śruby, nakrętki i inne elementy złączne, czy są one odpowiednio dokręcone i czy wszystkie są na swoim miejscu.

Przed uruchomieniem urządzenia należy sprawdzić komorę ładunkową i upewnić się, że jest pusta.

Trzymać włosy i ciało poza otworem podawania.

Nie należy pozwolić, aby ręce lub inne części ciała, lub ubrania dotykały się do komory doprowadzającej, koryta zsykowego lub ruchomych części.

Zawsze trzeba utrzymywać właściwą pozycję i równowagę swojego ciała. Nie wolno stawiać na wyższym poziomie niż podstawa, na której stoi urządzenie podczas napełniania materiałem.

Podczas pracy urządzenia zawsze należy stać z dala od obszaru wyrzutu.

Wkładając materiał do urządzenia, należy zachować szczególną ostrożność, aby materiał nie zawierał skałek metalu, kamieni, butelek, puszek lub innych obcych przedmiotów.

Jeśli element tnący napotka jakiegokolwiek obce przedmioty lub jeśli urządzenie uruchomi się i wydaje nietypowe dźwięki, lub wibracje, należy wyłączyć zasilanie i zaczekać, aż urządzenie się zatrzyma. Odłączyć całkowicie rozdrabniacz od źródła zasilania i wykonać następujące czynności: Sprawdzić, czy nie jest uszkodzony

Sprawdzić i dokręć wszystkie luźne części. Wymienić lub naprawić uszkodzone części za pomocą części o takich samych parametrach technicznych.

Nie wolno dopuścić, aby zbierał się przetworzony materiał w obszarze wyrzutu, ponieważ mógłby uniemożliwić prawidłowe działanie. Może to spowodować, że materiał powróci do doprowadzającego otworu podającego.

Jeśli otwór podający jest zatkany, należy wyłączyć zasilanie. Utrzymywać urządzenie bez pozostałości i innych nazbieranych materiałów, aby uniknąć uszkodzenia lub pożaru.

Należy pamiętać, że działanie mechanizmu rozruchowego urządzeń silnikowych powoduje ruch elementu tnącego.

Wszystkie osłony i przewodnice powinny być w dobrym stanie i na swoim miejscu.

Nie należy zmieniać ustawienia regulatora źródła zasilania. Regulator steruje bezpieczną maksymalną prędkością roboczą i chroni źródło zasilania i wszystkie ruchome części przed uszkodzeniem spowodowanym przez nadmierną prędkość. Jeśli pojawi się problem, należy skonsultować się z autoryzowanym centrum serwisowym.

Zawsze podczas opuszczania obszaru roboczego lub podczas

przesuwania urządzenia należy wyłączyć zasilanie i odłączyć urządzenie.

Nie przechylać urządzenia podczas pracy.

! Tego urządzenia można używać tylko po podłączeniu do obwodu elektrycznego z wyłącznikiem różnicowo-prądowym 30 mA.

! Urządzenie ma przewód zasilający ze wtyczką ze stykiem ochronnym. Gniazdko elektryczne musi być uziemione. Usterki spowodowane zwarciami na wejściu nie są objęte gwarancją!

! W razie wątpliwości co do dokładności uziemienia gniazodka elektrycznego należy go sprawdzić przez wykwalifikowanego elektryka lub serwisanta. Wtyczki, która jest dostarczona wraz z produktem, nie należy przerabiać. Jeśli „nie pasuje” do gniazodka elektrycznego, powinna zostać zainstalowana przez wykwalifikowanego elektryka. Nie należy używać z tym produktem żadnych adapterów.

! Używać tylko 3-przewodowych przedłużaczy z wtyczką z 3-stykowym uziemieniem i 3-biegunowe złącze kablowe, które odpowiadają wtyczce produktu.

! Używać tylko przedłużaczy przeznaczonych do użytku na zewnątrz oraz wtyczki o wodoodpornej konstrukcji. Te przedłużacze oznaczone są jako „Dopuszczalne do użytku z urządzeniami zewnętrznymi”. Jeśli nie są używane, należy przechowywać je wewnątrz.

! Używać tylko przedłużaczy, które nie mają mocy obliczeniowej mniejszej niż moc elektryczna produktu.

! Nie używać uszkodzonych przedłużaczy. Przed użyciem przedłużacza sprawdzić go i wymienić, jeśli jest uszkodzony. Nieodpowiednie przedłużacze mogą być niebezpieczne.

! Nie należy obchodzić się z przedłużaczem w nieodpowiedni sposób i nie odłączać kabla, ciągnąc za przewód. Trzymać kabel z dala od źródeł ciepła i

ostrzych krawędzi. Zawsze wyjąć urządzenie z gniazdka zasilającego przed odłączeniem go od przedłużacza. ! Nigdy nie używać urządzenia podczas deszczu lub burzy, aby zmniejszyć ryzyko porażenia prądem. Nie dotykać wtyczki mokrą ręką. Zabrania się surowo, aby woda ciepla (przelewała) do urządzenia.

NASTĘPUJĄCE INSTRUKCJE BEZPIECZEŃSTWA ZACHOWAĆ!!!

OPIS

Każde inne użycie, które nie zostało wyraźnie zatwierdzone, może spowodować jego uszkodzenie i stanowić poważne zagrożenie dla użytkownika.

1. Otwór napełniający
2. Górny zestaw napełniający
3. Śruba mocująca
4. Wyłącznik
5. Przycisk resetowania
6. Silnik
7. Koło
8. Oś kół
9. Stojak
10. Rękojeść
11. Wyrzut
12. Suwak
13. Worek

PIKTOGRAMY

Piktogramy wymienione na opakowaniu produktu:

- a) Wartości zasilania
- b) Pobór mocy
- c) Tryb jałowy
- d) Max. średnica ciętych gałęzi

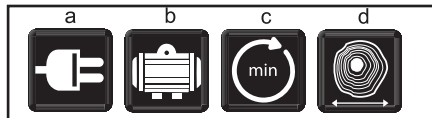

UŻYCIE I OBSŁUGA

Narzędzia i urządzenia GARDENIUS są przeznaczone wyłącznie do użytku domowego lub hobbistycznego.

Producent i dystrybutor nie zalecają używania tego narzędzia w ekstremalnych warunkach i przy dużym obciążeniu.

Wszelkie inne dodatkowe wymagania muszą być przedmiotem umowy między producentem a nabywcą.

Montaż rozdrabniacza

Rozdrabniacz jest dostarczany częściowo zmontowany.

Konieczne jest złożenie stojaka i podłączenie kół. Umieścić w obudowie dwie dolne ramy

Przymocować oś kół do ramy dolnej. Zamontować koła na oś. Zamocować koła nakrętkami za pomocą klucza. Na koło przymocować kolpak koła.

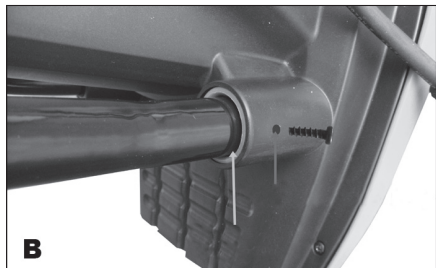

Włączenie i zatrzymanie rozdrabniacza
Rozdrabniacz jest wyposażony w wyłącznik bezpieczeństwa zapobiegający przypadkowemu uruchomieniu po awarii zasilania.

Włączenie

Aby uruchomić rozdrabniacz, należy nacisnąć przycisk "1". Aby zatrzymać rozdrabniacz, należy nacisnąć przycisk "0".



Suwak

Aby przesuwając mniej obszerny materiał, należy użyć suwaka.

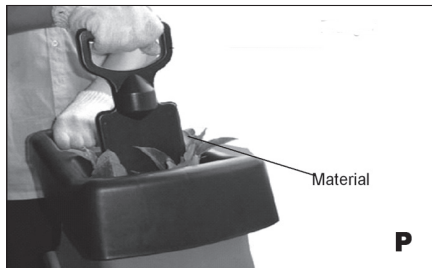

Zabezpieczenie przed przeciążeniem

Przeciążenie (tj. zablokowanie noży tnących) prowadzi do zatrzymania urządzenia po kilku sekundach. Przeciążenie i zablokowanie może spowodować uszkodzenie silnika. W takim przypadku zabezpieczenie przed przeciążeniem automatycznie przerywa zasilanie.

Zaczekać co najmniej 1 minutę, a następnie uruchomić urządzenie ponownie, naciskając przycisk resetowania, a następnie naciskając przełącznik zasilania na "1".

SYSTEMY ZABEZPIECZENIA

Rozdrabniacz jest wyposażony w wyłącznik bezpieczeństwa w szafce, pomiędzy koszem nasypowym a dolną płytą.

- Upewnić się, że kabel nie jest uszkodzony!
- Kabel musi być bezpiecznie rozłożony i ułożony, aby nikt nie potknął się o niego, nie stał na nim, jak również nie wolno stawiać na nim ciężkich przedmiotów.
- Przewód jest całkowicie odwinięty z cewki, aby zapobiec przegrzaniu.
- Przed rozpoczęciem należy sprawdzić materiał, który ma zostać rozdrobniony. Usunąć wszelkie przedmioty lub fragmenty, które mogą zostać wyrzuczone, lub mogą zostać zakleszczone lub zaplątane w nożach. Usunąć ziemię z korzeni. Ciała obce, takie jak kamień, szkło, metal, tkaniny i / lub tworzywa sztuczne, nie mogą dostać się do otworu napełniającego, ponieważ mogłyby uszkodzić noże.

Zastosowanie

- ! Zawsze umieszczać urządzenie na stabilnej, poziomej pozycji. Nie przesuwając go ani nie przechylać podczas pracy.
- Przed załadowaniem materiału do otworu napełniającego należy pozwolić, aby noże tnące osiągnęły pełną prędkość.
- ! Urządzenia używać do rozdrabniania następujących materiałów: Gałązki i pnie (maksymalna średnica 39 mm); odpady z wycinki krzewów; odpady ze ścinania żywopłotów i roślin oraz innych odpadów ogrodowych; liście i korzenie roślin (usunąć ziemię z korzeni przed rozdrabnianiem).
- ! Nie wkładać miękkiego odpadu do rozdrabniacza, takiego jak resztki kuchenne. Te należy raczej kompostować.

Przed rozdrobnieniem należy umieścić rozdrabniacz na wodoodpornej płachcie lub folii. Pomoże to uchwycić rozdrobniony materiał i wyciszyć otoczenie.

- ! Materiał, który jest przeznaczony do rozdrabniania wkładać z rogu otworu napełniającego. Jeśli materiał nie jest zbyt duży, noże go wciągną.

- ! Umieścić tylko tyle materiału, aby zapobiec zablokowaniu otworu napełniającego.

- ! Uwaga: długi materiał, który wystaje z urządzenia, może się poruszać, kiedy jest wciągany przez noże. Prosimy zachować odpowiednią odległość.

- ! Upewnić się, że rozdrobniony materiał może swobodnie spadać do wylotu – ryzyko zatkania!

- W celu stworzenia delikatnego kompostu, można ponownie wrzucić rozdrobniony materiał do rozdrabniacza.

- ! Nie dopuścić, aby rozdrobniony materiał nzbierał się na tyle, aby zablokował wylot. Jeśli materiał zostanie nzbierany, że sięga aż do noży tnących, może zostać wystrzelony do otworu napełniającego.

- Materiał organiczny zawiera dużą ilość wody i miazgi, która może zatykać rozdrabniacz. Aby zmniejszyć lepkość materiału, należy pozostawić materiał do wyschnięcia na kilka dni.

- ! Jeśli noże tnące zostaną zablokowane podczas cięcia, natychmiast odłączyć rozdrabniacz, a następnie odłączyć zasilanie, a dopiero po tym

wykręć przyczynę.

- Usunąć wszelkie zacięte fragmenty z noży i sprawdzić, czy nie są uszkodzone przed ponownym rozdrabnianiem.

- ! Jeżeli noże są zablokowane na dłużej niż 4-5 sekund, włącznik bezpieczeństwa przeciążenia jest aktywowany i urządzenie zostanie wyłączone. Przed ponownym uruchomieniem pozostawić urządzenie do ostygnięcia przez co najmniej 1 minutę. Najpierw nacisnąć przełącznik przeciążeniowy (5), a następnie włączyć urządzenie za pomocą przełącznika (4).

- ! Podczas pracy z urządzeniem należy przestrzegać przerw w pracy.

- Czas pomiędzy pracą a przerwą zależy od stopnia trudności pracy, obciążenia urządzenia i twardości materiału.

Ogólnie rzecz biorąc, im twardszy materiał, tym krótsze cykle robocze i dłuższe przerwy robocze. (Zalecany cykl użytkowania to - 4 minuty włączenia / 6 minut wyłączenia)

- ! Nieprzestrzeganie przerw w pracy może spowodować nieodwracalne uszkodzenie urządzenia.

Zbieranie rozdrobnionego materiału

Można użyć dostarczonego worka zbiorczego lub umieścić pojemnik, w którym będzie zbierany rozdrobniony materiał.

! Uwaga: Otwory wentylacyjne na korpusie urządzenia nie mogą być przykryte workiem zbiorczym ani rozdrobnionym materiałem.

Czyszczenie noża

Ostrzeżenie!

Podczas czyszczenia lub wymiany noży zawsze

zakładać rękawice.

1) Upewnić się, że wyłącznik zasilania jest wyłączony i odłączyć wtyczkę z gniazdka.

2) Odkręcić śrubę mocującą i otworzyć kosz nasypowy.

3) Oczyszczyć obszar cięcia i wyrzucania i usunąć drewniane elementy lub przedmioty, które mogą zablokować noże.

4) Sprawdzić noże. Jeśli użytkownik zauważy, że nóż jest uszkodzony lub tępy, natychmiast należy go wymienić.

5) Wrócić kosz nasypowy na miejsce i dokręć śrubę przed uruchomieniem.

Wymiana noży

! Upewnić się, że rozdrabniacz jest wyłączony i odłączony od zasilania.

Zdemontować górny system napełniania (2) po odkręceniu śruby mocującej (3), która mocuje system do korpusu urządzenia.

Noże mają dwie krawędzie tnące. Gdy noże są zużyte, można je obracać, a druga krawędź może być używana.

! Zalecamy używanie rękawic podczas wymiany noży. Tarczę z nożami tnącymi, jak pokazano na rysunku, potrzeba zablokować za pomocą odpowiedniego kawałka drewna. Odkręcić dwie śruby z łbem sześciokątnym i zaznaczyć położenie kąta cięcia wobec noża.

Wyjąć nóż i obrócić go o 180 ° i przymocować go do tarczy z nożami tnącymi, aby dolna krawędź tnąca była skierowana w dół.

Powtórzyć procedurę z drugim nożem.

Po zużyciu obu krawędzi tnących noży trzeba wymienić noże na nową parę, dostępną u dostawcy. Noże można naostrzyć, ale musi to zrobić doświadczona osoba używająca kamienia do szlifowania z olejem. Nie zalecamy tego, ponieważ ciężar każdego noża ma kluczowe znaczenie dla zachowania równowagi tarczy z nożami tnącymi. Jakakolwiek nierównowaga może uszkodzić urządzenie i spowodować obrażenia operatora.

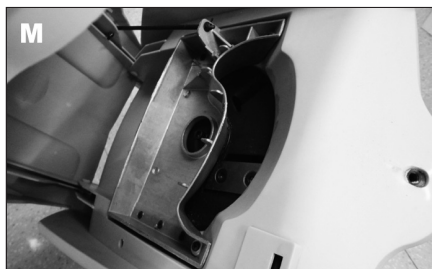

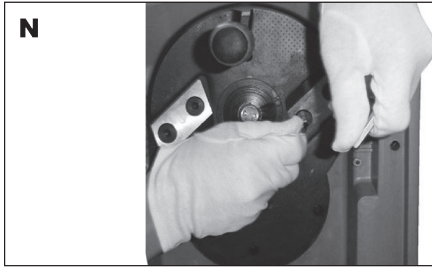

CZYSZCZENIE I KONSERWACJA

Podczas czyszczenia, napraw i konserwacji narzędzi elektrycznych zawsze wyjmować przewód zasilający z gniazdka.

Urządzenie powinno być w porządku i czyste. Wymieniać akcesoria zgodnie z instrukcjami w tej instrukcji. Sprawdzić, czy urządzenie jest zawsze czyste i suche, bez śladów oleju lub smaru.

Wyczyścić urządzenie natychmiast po zakończeniu pracy.

Regularnie czyścić osłonę urządzenia i otwory wentylacyjne miękką szczoteczką lub szmatką. Nigdy nie wolno czyścić urządzenia pod bieżącą wodą lub zanurzać go w wodzie, lub innym płynie.

Nie używać żadnych detergentów, takich jak benzyna, terpentyna, lakier, rozpuszczalniki lub chemikalia przeznaczone do chemicznego czyszczenia. Mogą one nieodwracalnie uszkodzić plastikowe i inne części urządzenia.

Jeśli to konieczne, należy wyczyścić koło tnące i usunąć nagromadzone przedmioty i osady tępym narzędziem bez ostrych krawędzi. Sprawdzić, czy koło tnące może lekko się obracać i znajduje się w stanie nienaruszonym. Uszkodzone koło musi zostać wymienione przez autoryzowane centrum serwisowe.

Przechowywanie

! Przechowywać urządzenie w suchym i chronionym miejscu.

! Przechowywać urządzenie na odpowiedniej wysokości i w zamkniętych szafkach, aby nie mogły zostać użyte przez osoby nieuprawnione. Przechowywać urządzenie poza zasięgiem dzieci.

! Jeśli urządzenie jest przewożone samochodem, należy je zamocować. **ROZWIĄZYWANIE PROBLEMÓW**

Silnik nie pracuje:

1. Zabezpieczenie przed przeciążeniem zareagowało: Nacisnąć przycisk resetowania i po krótkim czasie nacisnąć wyłącznik i włączyć rozdrabniacz.

2. Awaria zasilania

Sprawdzić przewód zasilający, wtyczkę i domowy bezpiecznik.

3. Materiał, który chcesz pociąć, nie jest wciągany:

1. Materiał utknął w otworze podającym
Odłączyć zasilanie, otwórz kosz nasypowy i wyciągnij materiał z otworu podającego. Włożyć kosz nasypowy na właściwe miejsce.
2. Nóż tnący jest zablokowany
Odłączyć zasilanie, otworzyć kosz nasypowy i otworzyć osłonę noży. Usunąć zablokowany materiał i założyć osłonę noży i kosz nasypowy.
3. Zablokowany wyrzut
Odłączyć zasilanie i otworzyć kosz nasypowy,

DANE TECHNICZNE:

Napięcie wejściowe	230 V
Częstotliwość wejściowa	50 Hz
Pobór mocy	S1 2000W
S6(40%)	2400W
Prędkość bez obciążenia	4500/min
Średnica gałęzi	max. 39 mm
Ciężar	10,7 kg
Stożek ochrony	II.

Poziom ciśnienia akustycznego mierzony na podstawie EN 60745:

LpA (ciśnienie akustyczne)	95.3 dB (A) KpA=3
LWA (moc akustyczna)	107.7 dB (A) KwA=3

Podjmij odpowiednie kroki w celu ochrony słuchu! Używaj środków chroniących słuch zawsze, kiedy ciśnienie akustyczne przekroczy poziom 80 dB (A).

Efektywna ważona wartość przyspieszenia na podstawie 60745:

$$ahID < 1,5 / s2 K=1,5,$$

Ostrzeżenie: Wartość vibracji w trakcie aktualnego użycia elektrycznego narzędzia ręcznego może różnić się od deklarowanej wartości w zależności od sposobu, w jaki narzędzie jest użyte oraz w zależności od następujących okoliczności: sposób użycia narzędzia elektrycznego i rodzaj ciętego lub przewiercanego materiału, stan narzędzia i sposób jego konserwacji, poprawność wyboru wykorzystanych przyrządów oraz zabezpieczenie ich ostrości i dobrego stanu, wytrzymałość uchwytu rękojeści, użycie urządzeń antywibracyjnych, zgodność użycia narzędzia elektrycznego z celem, dla którego było projektowane, przebieg pracy zgodny ze wskazówkami producenta. Jeśli narzędzie będzie używane niepoprawnie, może wystąpić syndrom zespołu rękramienia. Ostrzeżenie: aby osiągnąć dokładniejsze wyniki należy wziąć pod uwagę stopień oddziaływania vibracji w konkretnych warunkach we wszystkich trybach pracy, a więc czas, w którym ręczne narzędzie jest wyłączone poza okresem pracy oraz czas, w którym działa bez obciążenia, więc nie wykonuje pracy. Może to wyraźnie obniżyć poziom ekspozycji w trakcie całego cyklu pracy. Minimalizuj ryzyko wpływu drgań - używaj ostrych dłut, wiertel i noży. Konserwuj narzędzie zgodnie z niniejszą instrukcją i zapewnij dokładne smarowanie.

Przy regularnym użytkowaniu narzędzia, zainwestuj

w wyposażenie antywibracyjne. Nie używaj narzędzia przy temperaturach niższych niż 10 °C. Swoją pracę zaplanuj tak, by zadania z wykorzystaniem elektrycznego narzędzia produkującego duże wstrząsy była rozłożona na kilka dni. Zastrzegamy prawo do zmian.

OCHRONA ŚRODOWISKA NATURALNEGO PRZETWARZANIE ODPADÓW



Narzędzia elektryczne, osprzęt i opakowania powinny zostać przekazane do odzysku odpadów, które nie zagrażają środowisku naturalnemu.

Nie wyrzucaj narzędzi elektrycznych do domowych odpadów!

Zgodnie z dyrektywą europejską WEEE (2012/19/EU) o starych urządzeniach elektrycznych i elektronicznych i jej realizacji w krajowych prawodawstwach, nieużyteczne elektronarzędzie musi zostać oddane do miejsca zakupu podobnego narzędzia lub w dostępnych miejscach zbierających i likwidujących elektronarzędzia. W ten sposób dostarczone narzędzia elektryczne, zostaną zgromadzone, rozebrane i przekazane do odzysku odpadów, który nie zagraża środowisku naturalnemu.

GWARANCJA

W dołączonym materiale znajdziesz specyfikację warunków gwarancyjnych.

Data produkcji

Data produkcji jest włączana do numeru seryjnego na etykiecie produktu.

Numer seryjny ma format ORD-YY-MM-SERI, gdzie ORD to numer zamówienia, YY to rok produkcji, MM to miesiąc produkcji, SERI to numer seryjny produktu

ALLGEMEINE SICHERHEITSHINWEISE

Lesen Sie diese Sicherheitsvorschriften eingehend durch, behalten sie im Gedächtnis und aufbewahren sie.

HINWEIS: Beachten Sie beim Umgang mit elektrischen Maschinen und Elektrowerkzeugen die folgenden Sicherheitshinweise zum Schutz vor Stromschlägen, Personenschäden und Brandgefahr. Der Begriff "Elektrowerkzeug" wird in allen folgenden Anweisungen verwendet und bezeichnet sowohl Elektrowerkzeuge (mit Netzkabel) als auch batteriebetriebene Werkzeuge (ohne Netzkabel).

Bewahren Sie alle Verwarnungen und Hinweise für künftigen Gebrauch

1. Arbeitsumfeld

a) Halten Sie den Arbeitsbereich im sauberen Zustand aufrecht und achten Sie auf ausreichende Beleuchtung. Unordnung und dunkle Ecken auf dem Arbeitsplatz sind häufige Unfallquellen. Räumen Sie das Werkzeug auf, das Sie gerade nicht nutzen.

b) Verwenden Sie keine Elektrowerkzeuge in einer Umgebung, in der Brand- oder Explosionsgefahr besteht, d.h. dort, wo sich brennbare Flüssigkeiten, Gase oder Staub befinden. Das Elektrowerkzeug erzeugt einen Funkenneffekt am Kommutator, der zur Staub- oder Dampfentzündung führen kann.

c) Bei der Verwendung von elektrischen Werkzeugen verhindern Sie, dass Unbefugte, insbesondere Kinder, auf den Arbeitsbereich zugreifen können! Wenn Sie gestört sind, können Sie die Kontrolle über die durchgeführte Tätigkeit verlieren. Lassen Sie auf keinen Fall das Elektrowerkzeug ohne Aufsicht. Verhindern Sie den Tieren den Zugang zu Elektroanlagen.

2. Elektrische Sicherheit

a) Die Gabel des Netzkabels am Elektrowerkzeug muss der Steckdose entsprechen. Ändern Sie niemals die Gabel zum Werkzeug, das auf der Gabel des Netzkabels einen Erdungsstift hat, verwenden Sie keine Gabelungen oder sonstige Adapter. Unbeschädigte Gabeln und entsprechende Steckdosen reduzieren die Gefahr des Stromschlags. Beschädigte oder verschlaufene Versorgungskabel erhöhen die Unfallgefahr des Stromschlags. Ein beschädigtes Netzkabel ist gegen ein neues zu ersetzen, das im autorisierten Service oder beim Importeur erhältlich ist.

b) Vermeiden Sie den Körperkontakt mit den geerdeten Gegenständen, wie z. B. Rohrleitungen, Körper der Zentralheizung, Herde und Kühlschränke. Stromschlag-Gefahr ist größer, wenn Sie auf dem Boden stehen.

c) Setzen Sie die Elektrowerkzeuge nicht dem Regen, der Feuchtigkeit oder Nässe aus. Berühren Sie die Elektrowerkzeuge niemals mit nassen Händen. Waschen Sie das Elektrowerkzeug niemals unter fließendem Wasser und tauchen Sie es nicht ins Wasser.

d) Verwenden Sie das Netzkabel zu keinem anderen, als dem vorgesehenen Zweck. Tragen und ziehen Sie das Elektrowerkzeug nie mit dem Netzkabel. Ziehen Sie die Gabel aus der Steckdose nicht mit dem Kabelzug aus. Vermeiden Sie mechanische Beschädigung der elektrischen Kabel durch scharfe oder heiße Gegenstände.

e) Das elektrische Werkzeug wurde ausschließlich für Wechselstrom hergestellt. Überprüfen Sie immer, ob die elektrische Spannung mit den Angaben auf dem Typenschild des Werkzeugs übereinstimmt.

f) Arbeiten Sie niemals mit Werkzeug mit beschädigtem Kabel oder beschädigter Gabel, mit Werkzeug, das auf den Boden gefallen ist und ist wie auch immer beschädigt.

g) Überzeugen Sie sich, dass die technischen Parameter des Verlängerungskabels den Angaben auf den Werkzeug-Typenschild entsprechen. Wenn Sie das Werkzeug draußen verwenden, benutzen Sie das Kabel für Verwendung im Freien. Das Kabel auf den Verlängerungsspulen muss aufgerollt werden, sonst kommt es zu seiner Überhitzung.

h) Wenn das Elektrowerkzeug in feuchten Räumen oder im Freien verwendet wird, darf es nur verwendet werden, wenn es an Stromkreis mit Fehlerstromschutzschalter (FSS) angeschlossen ist. Vermeidung des Stromkreises mit einem Schutzschalter (RCD) reduziert das Risiko des Stromschlags.

i) Handeltorker / Werkzeug halten Sie ausschließlich auf isolierter Fläche für Anfassen, weil es beim Betrieb zum Kontakt des Schneide- oder Bohrzubehörs mit einem verdeckten Leiter oder mit dem Netzkabel des Werkzeugs kommen kann.

3. Sicherheit der Personen

a) Bei Verwendung des Elektrowerkzeugs seien Sie vorsichtig und widmen Sie der ausgeübten Tätigkeit maximale Aufmerksamkeit. Konzentrieren Sie sich auf die Arbeit. Arbeiten Sie mit dem Elektrowerkzeug nicht, wenn Sie müde oder unter dem Einfluss von Drogen, Alkohol oder Medikamenten sind. Schon ein Moment der Unachtsamkeit beim Gebrauch von Elektrowerkzeugen kann zu ernsthaften Verletzungen führen. Während der Arbeit mit dem Elektrowerkzeug essen Sie nicht, trinken Sie nicht und rauchen Sie nicht.

b) Verwenden Sie die Schutzmittel. Tragen Sie immer den Augenschutz. Verwenden Sie eine Schutzausrüstung, die Ihrer Arbeit entspricht. Die Schutzausrüstung wie Atemschutzmaske, rutschfeste Sicherheitsschuhe, Kopfschutz oder Gehörschutz, die in Übereinstimmung mit den Arbeitsbedingungen verwendet werden, verringern das Risiko von Personen-Verletzungen.

c) Vermeiden Sie unbeabsichtigte Einschaltung des Werkzeugs. Übertragen Sie nicht Werkzeug, das an Stromnetz angeschlossen ist, mit dem Finger an dem Schalter oder an dem Auslöser. Vor dem Anschluss an Stromnetz vergewissern Sie sich, dass der Schalter oder der Auslöser in der Position "AUS" sind. Übertragung des Werkzeugs mit dem Finger an dem Schalter oder Einschub der Gabel vom Werkzeug in die Steckdose mit dem eingeschalteten Schalter kann schwere Unfälle verursachen.

d) Vor Einschaltung des Werkzeugs entfernen Sie alle Einstellschlüssel und Werkzeuge. Der Einstellschlüssel oder das Werkzeug, das zum Drehen des Elektrowerkzeugs befestigt ist, kann Personenverletzung verursachen.

e) Halten Sie immer eine stabile Körperhaltung und Gleichgewicht. Arbeiten nur dort, wohin Sie sicher reichen können. Überschätzen Sie niemals Ihre eigene Kraft. Verwenden Sie kein Elektrowerkzeug, wenn Sie müde sind.

f) Tragen Sie geeignete Kleidung. Tragen Sie Arbeitskleidung. Tragen Sie keine lose Kleidung und keinen Schmuck. Achten Sie darauf, dass Ihr Haar, Ihre Kleidung, Handschuhe oder Körperteile nicht zu nahe der Dreh- oder Heizeile des Elektrowerkzeugs sind.

g) Schließen Sie den Staubsauger an. Wenn es das Werkzeug ermöglicht, schließen Sie eine Einrichtung für Auffangen oder Absaugung des Staubs an und stellen Sie sicher, dass sie richtig angeschlossen und verwendet wird. Der Einsatz dieser Einrichtung kann die Gefahr beschränken, die durch Staub entsteht.

h) Befestigen Sie das Werkstück. Verwenden Sie die Tischklammer oder einen Schraubstock für Befestigung des Teils, den Sie bearbeiten.

i) Verwenden Sie das Elektrowerkzeug nicht, wenn Sie unter Einfluss von Alkohol, Drogen, Medikamenten oder anderen Rausch- oder Suchtmitteln sind.

j) Diese Einrichtung ist nicht für Verwendung von Personen und Kindern mit verminderten physischen oder geistigen Fähigkeiten oder mit ungenügenden Erfahrungen und Kenntnissen vorgesehen, wenn diese nicht unter Aufsicht sind oder wenn sie bzgl. Verwendung der Anlage von einer für deren Sicherheit beauftragten Person nicht unterwiesen wurden. Kinder müssen sich unter Aufsicht befinden, um sicherzustellen, dass sie mit der Einrichtung nicht spielen.

4. Verwendung des Elektrowerkzeugs und dessen Wartung

a) Das Elektrowerkzeug ist bei jedem Problem während der Arbeit, vor jeder Reinigung oder Wartung, bei jeder Verlegung und nach Beendigung der Arbeit vom Stromnetz abzuschalten! Arbeiten Sie niemals mit beschädigtem Elektrowerkzeug.

b) Wenn das Werkzeug ungewöhnliche Geräusche oder Geruch gibt, beenden Sie sofort die Arbeit.

c) Überlasten Sie das Elektrowerkzeug nicht. Das elektrische Werkzeug wird besser und sicherer arbeiten, wenn Sie es mit der vorgegebenen Drehzahl betreiben werden. Verwenden Sie das richtige Werkzeug, das für die jeweilige Tätigkeit vorgesehen ist. Das richtige Werkzeug wird die Arbeit besser und sicherer ausüben, für die es konstruiert wurde.

d) Verwenden Sie kein Elektrowerkzeug, das mit dem Betätigungsschalter nicht sicher ein- und auszuschalten ist. Die Verwendung so eines Werkzeugs ist gefährlich. Fehlerhafte Schalter müssen vom zertifizierten Service repariert werden.

e) Schalten Sie das Werkzeug vom Stromnetz ab, ehe Sie mit seiner Einrichtung mit Austausch des Zubehörs oder mit Wartung beginnen. Diese Maßnahme verhindert seinen zufälligen Start.

f) Entsorgen Sie nicht benutzte Elektrowerkzeuge und bewahren Sie sie außerhalb der Reichweite von Kindern und unbefugten Personen auf. Elektrowerkzeuge in den Händen unerfahrener Benutzer können gefährlich sein. Lagern Sie Elektrowerkzeuge an einem trockenen und sicheren Ort.

g) Halten Sie das Elektrowerkzeug im guten Zustand. Überprüfen Sie regelmäßig die beweglichen Teile und ihre Beweglichkeit. Überprüfen Sie, ob die Schutzabdeckungen oder andere Teile nicht beschädigt sind, die den sicheren Betrieb des Elektrowerkzeugs gefährden könnten. Wenn das Werkzeug beschädigt ist, muss es vor seinem nächsten Einsatz ordnungsgemäß repariert werden. Viele Unfälle sind durch schlecht gewartetes Elektrowerkzeug verursacht.

h) Halten Sie die Schneidewerkzeuge scharf und sauber. Richtig gewartete und angeschärfte Werkzeuge erleichtern die Arbeit, reduzieren die Verletzungsgefahr und die Arbeit damit kann man besser kontrollieren. Verwendung eines anderen Zubehörs als in der Bedienungsanleitung angezeigt, kann Werkzeugbeschädigung verursachen und eine Verletzungsursache sein.

i) Elektrowerkzeuge, Zubehör, Arbeitswerkzeuge usw. verwenden Sie gemäß diesen Anweisungen und in der für das jeweilige Elektrowerkzeug vorgeschriebenen Weise, unter Berücksichtigung der gegebenen Arbeitsbedingungen und der Art der auszuführenden Arbeiten. Die Verwendung des Werkzeugs zu anderen als den vorgesehenen Zwecken kann gefährliche Situationen hervorrufen.

5. Verwendung des Akkumulatorkwerkzeugs

a) Bevor Sie den Akku einlegen, überzeugen Sie sich, dass der Schalter in der Position „0-ausgeschaltet“ befindet. Das Einlegen des Akkumulators in ein eingeschaltetes Werkzeug kann gefährliche Situationen verursachen.

b) Zum Aufladen der Akkumulatoren verwenden Sie nur die vom Hersteller vorgeschriebenen Ladegeräte. Verwendung des Ladegeräts für einen anderen Akkumulatortyp kann seine Beschädigung sowie Brandentstehung verursachen.

c) Verwenden Sie immer nur die für das jeweilige Werkzeug vorgesehene Akkumulatoren. Verwendung von anderen Akkumulatoren kann Verletzungen oder Brandentstehung verursachen.

d) Wenn die Batterie nicht verwendet wird, lagern Sie sie getrennt von Metallgegenständen wie Klemmen, Schraubenschlüsseln, Schrauben und anderen kleinen Metallgegenständen, die dazu führen können, dass ein Batteriekontakt mit einem anderen verbunden wird. Kurzschließung des Akkumulators kann zu Verletzungen, Verbrennungen oder Feuer führen.

e) Behandeln Sie die Akkumulatoren schonend. Bei ungleichmäßiger Handhabung kann eine Chemikalie aus der Batterie austreten. Vermeiden Sie Kontakt mit dieser Substanz und wenn es trotzdem zum Kontakt kommt, waschen Sie die betroffene Stelle mit fließendem Wasser. Wenn die Chemikalie in die Augen gelangt, sofort einen Arzt aufsuchen. Die Chemikalie aus der Batterie kann zu schweren Verletzungen führen.

6. Service

a) Tauschen Sie keine Werkzeuteile aus, reparieren Sie das Werkzeug nicht selbst und greifen Sie in die Werkzeugkonstruktion nicht ein. Überlassen Sie die Reparatur des Werkzeugs qualifiziertem Personal.

b) Jede Reparatur oder Änderung des Produkts ohne Berechtigung von unserer Gesellschaft ist unzulässig (Unfall- oder Schadensgefahr).

c) Lassen Sie das Werkzeug immer in einem zertifizierten Service reparieren. Verwenden Sie nur Originalteile oder empfohlene Ersatzteile. Nur so können Sie Ihre Sicherheit und Sicherheit Ihres Werkzeugs sicherstellen.

ZUSÄTZLICHE SICHERHEITSVORSCHRIFTEN

! GEFAHR

Weist auf eine Gefahr hin, die, wenn diese nicht beseitigt wird, zu Tod oder schwerer Verletzung führen kann.

! WARNUNG

Weist auf eine Gefahr hin, die, wenn diese nicht beseitigt wird, zu Tod oder schwerer Verletzung führen kann.

! VORSICHT

Weist auf eine Gefahr hin, die, wenn diese nicht beseitigt wird, kann eine mäßige oder leichte Verletzung verursachen.

Bei Verwendung von Elektrogeräte müssen die Sicherheitsanweisungen befolgt werden, um Feuer, Stromschlag oder andere Verletzung zu vermeiden. BEWAHREN SIE ORDENTLICH DIESE SICHERHEITSHINWEISE !!!

- Das Gerät entspricht den gültigen technischen Vorschriften und Normen.

Lernen Sie das Gerät, seine Funktionen und Verwendungsmöglichkeiten kennen.

! Vor jedem Gebrauch des Geräts den Arbeitsbereich reinigen. Entfernen Sie Steine, Scherben, Nägel, Kabel, Schnüre und andere Gegenstände, die im Turbinenrad hängen bleiben können.

! Tragen Sie lange und starke Hosen, hohe Schuhe und Handschuhe. Tragen Sie keine weite Kleidung oder kurze Hosen während der Bedienung und arbeiten Sie nie ohne geeignetes Schuhwerk. Entfernen Sie alle Schmuckstücke, Uhren usw.

! Wenn Sie lange Haare haben, ziehen Sie diese mit einem Gummiband über den Schultern, um zu verhindern, dass lange Haare in den beweglichen Teilen des Werkzeugs nicht hängen bleiben.

! Lassen Sie keine Kinder, Menschen mit Behinderungen oder Personen, die keine Erfahrungen haben, mit dem Werkzeug manipulieren.

! Umstehende Personen, insbesondere Kinder und Haustiere, müssen mindestens 15 Meter vom Arbeitsplatz entfernt sein.

! Verwenden Sie keine Werkzeuge, wenn Sie müde, krank sind, unter Alkohol- oder Drogeneinfluss stehen, oder wenn Sie Medikamente einnehmen, die die Aufmerksamkeit verringern.

! Verwenden Sie keine Werkzeuge, wenn der Arbeitsbereich nicht ausreichend beleuchtet ist. Verwenden Sie das Produkt nur bei gutem Licht (Tageslicht oder künstliches Licht).

! Stellen Sie sich so, dass alle Körperteile von beweglichen Teilen ausreichend entfernt sind.

! Bevor Sie das Werkzeug in Betrieb nehmen, überprüfen Sie seinen Zustand. Ersetzen Sie alle beschädigten Teile.

! Verwenden Sie keine Werkzeuge bei feuchten oder nassen Bedingungen. Verwenden Sie keine Werkzeuge im Regen.

! Tragen Sie Sicherheits- oder Schutzbrille bei der Arbeit.

! Wählen Sie die Werkzeuge entsprechend der Art

der Arbeit aus. Verwenden Sie das Werkzeug nur für vorgeschriebene Zwecke.

! Verwenden Sie keine Elektrowerkzeuge, wenn Sie nasse Hände haben.

! Verwenden Sie keine Werkzeuge, wenn es nicht möglich ist, das Werkzeug mit dem Hauptschalter einzuschalten oder auszuschalten. Werkzeuge, die nicht ordnungsgemäß ein- und ausgeschaltet werden können, sind gefährlich und müssen unbedingt repariert werden.

! Vermeiden Sie unbeabsichtigte Einschaltung des Werkzeugs.

! Wenn Sie mit Werkzeugen arbeiten, achten Sie auf gesunden Menschenverstand. Seien Sie vorsichtig und passen Sie gut auf, was Sie tun.

! Drücken Sie nicht auf das Werkzeug. Überlasten Sie das Werkzeug nicht, halten Sie sich an vorgeschriebene Betriebsart , und machen Sie Werkzeuge sicherer und effizienter.

! Trennen Sie das Gerät sofort von der Steckdose, wenn das Netzkabel oder das Verlängerungskabel ausgelöst wurde oder anderweitig beschädigt ist.

! Wenn Sie das Werkzeug nicht benutzen, trennen Sie es vom Stromnetz. Es ist auch notwendig, das Werkzeug vor der Wartung und dem Austausch von Zubehör von der Stromversorgung zu trennen.

! Der Benutzer des Werkzeugs ist für alle materiellen Schäden oder Verletzungen verantwortlich.

! Der Verlängerungskabelstecker muss IEC 60320-2-3 entsprechen.

! Wenn das Werkzeug ungewohnt vibriert, trennen Sie es von der Steckdose! Bewahren Sie die Werkzeuge an einem trockenen Ort auf.

! Arbeiten Sie immer im Gleichgewicht und in stabiler Position. Strecken Sie Ihre Hände bei der Arbeit nicht zu weit. Sie könnten Sie oder heiße Teile des Werkzeugs berühren.

Verwenden Sie den Brecher auf keiner gepflasterten und kiesigen Oberfläche, wo das ausgestoßene Material Verletzungen verursachen könnte. Bevor Sie beginnen, überprüfen Sie alle Schrauben, Muttern und andere Befestigungen , dass sie richtig angezogen sind und alle fest sitzen.

Vor dem Starten der Maschine überprüfen Sie und vergewissern Sie sich, dass die Einlegekammer leer ist.

Halten Sie Ihr Haar und Ihren Körper außerhalb der Zuführöffnung.

Lassen Sie Hände oder andere Körperteile oder Kleidung nicht in die Vorratskammer, in den Abflusstrog oder in die beweglichen Teile gelangen.

Behalten Sie immer die korrekte Position und Balance Ihres Körpers bei. Wenn Sie die Maschine befüllen, stehen Sie nie auf einem höheren Niveau als der Boden, auf dem die Maschine steht.

Beim Betrieb der Maschine immer außerhalb des Auswerfer-Bereichs bleiben.

Achten Sie beim Einlegen von Material in die Maschine besonders darauf, dass kein Metall, keine Steine, keine Flaschen, Dosen oder andere Fremdkörper im Material enthalten sind.

Wenn das Schneidgerät auf Fremdkörper trifft oder

wenn die Maschine startet und ungewöhnliche Geräusche oder Vibrationen erzeugt, schalten Sie die Stromversorgung aus und warten Sie, bis die Maschine stoppt. Trennen Sie den Gartenhäcksler vollständig von der Stromversorgung und führen Sie folgende Schritte durch: Überprüfen Sie, ob er nicht beschädigt ist

Überprüfen und ziehen Sie alle losen Teile fest. Tauschen oder reparieren Sie alle beschädigten Teile mit Teilen derselben Spezifikation.

Erlauben Sie nicht, dass sich das verarbeitete Material im Auswerfer-Bereich sammelt, das einen ordnungsgemäßen Betrieb verhindern kann. Dies könnte zu einem Rückschlag des Materials über die Zuführöffnung führen.

Wenn sich die Zuführöffnung verstopft, schalten Sie die Stromversorgung aus. Halten Sie das Gerät frei von Restmaterial und anderen gesammelten Materialien, um Schäden oder Feuer zu vermeiden.

Beachten Sie, dass die Funktion des Startmechanismus der Motormaschine, die Bewegung der Schneidvorrichtung verursacht.

Halten Sie alle Abdeckungen und Führungsleisten an ihrem Platz und in gutem Zustand.

Ändern Sie nicht die Einstellung des Stromversorgungsgreglers. Der Regler steuert eine sichere maximale Drehzahl und schützt die Stromversorgung und alle beweglichen Teile vor Schäden durch Drehzahlüberschreitung. Wenn Sie auf ein Problem stoßen, wenden Sie sich an ein autorisiertes Servicecenter.

Wenn Sie den Arbeitsbereich verlassen oder das Gerät bewegen möchten, schalten Sie die Stromversorgung aus und trennen Sie die Verbindung.

Kippen Sie das Gerät nicht während des Betriebs.

! Dieses Gerät darf verwendet werden, nur wenn es an einen Stromkreis mit einem 30 mA-Stromschutz angeschlossen ist.

! Das Gerät hat ein Netzkabel mit einem Stecker mit einem Schutzstift. Die Steckdose muss geerdet sein. Störungen durch Kurzschluss an der Stromzuleitung sind nicht durch die Garantie abgedeckt!

! Wenn Sie Zweifel an der Vollständigkeit der Erdung einer Steckdose haben, lassen Sie diese von einem qualifizierten Elektriker oder Servicetechniker überprüfen. Verändern Sie nicht den Stecker, der mit dem Produkt geliefert wird. Wenn der Stecker in eine Steckdose nicht passt, lassen Sie den richtigen von einem qualifizierten Elektriker installieren. Mit diesem Produkt verwenden Sie keine Adapter.

! Verwenden Sie nur 3W-Verlängerungskabel mit 3-poligen geerdeten Steckern und 3-poligen Kabelverbindern, die dem Stecker des Produkts entsprechen.

! Verwenden Sie nur Verlängerungskabel, die für den Gebrauch im Freien vorgesehen sind, und eine Steckdose, die eine wasserdichte Konstruktion hat. Diese Verlängerungskabel sind mit „Zulässig für den Gebrauch mit externen Geräten“ gekennzeichnet. Wenn Sie die Kabel nicht verwenden, lagern Sie diese innen.

! Verwenden Sie nur Verlängerungskabel, die keine geringere Rechenleistung als die elektrische Leistung des Produkts haben.

! Verwenden Sie keine beschädigten Verlängerungskabel. Bevor Sie das Verlängerungskabel verwenden, überprüfen Sie es und im Falle eines Schadens ersetzen Sie es. Ungeeignete Verlängerungskabel können gefährlich sein.

! Belasten Sie das Verlängerungskabel nicht auf eine ungeeignete Art und schalten Sie das Kabel durch kein Schnur-Ziehen aus. Halten Sie das Kabel von Hitze und scharfen Kanten fern. Vor dem Trennen des Geräts vom Verlängerungskabel, ziehen Sie dieses zuerst von der Steckdose ab.

! Betreiben Sie das Gerät niemals bei Regen oder Gewitter, um die Gefahr eines Stromschlags zu verringern. Berühren Sie den Stecker nicht mit nassen Händen. Es ist strengstens verboten, Wasser in die Maschine fließen lassen.

ALLGEMEINE SICHERHEITSHINWEISE AUFBEWAHREN!!!

BESCHREIBUNG

Jede andere Verwendung, die nicht ausdrücklich genehmigt wurde, kann Schäden verursachen und eine ernsthafte Gefahr für den Benutzer darstellen.

- 1.Füllöffnung
- 2.Oberfüllsystem
- 3.Befestigungsschrauben
- 4.Ausschalter
- 5.Reset-Taste
- 6.Motor
- 7.Rad
- 8.Radachse
- 9.Ständer
- 10.Haltegriff
- 11.Auswerfer
- 12.Schieber
- 13.Behälter

PIKTOGRAMM

Piktogramme auf der Produktverpackung:

- a)Versorgungswerte
- b)Kraftbedarf
- c)Leerlaufdrehzahl
- d)Maximaler Durchmesser der geschnittenen Zweige

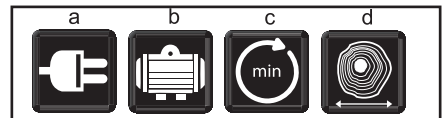

EINSATZ UND BETRIEB

Werkzeuge und Maschinen GARDENIUS sind nur für Hobby-Einsatz vorgesehen.

Der Hersteller und der Importeur empfehlen nicht dieses Werkzeug in Extrembedingungen sowie bei hoher Belastung zu verwenden.

Beliebige weitere Zusatzanforderungen sind zwischen

dem Hersteller und dem Kunden zu vereinbaren.

Häcksler-Montage

Der Häcksler wird teilweise montiert geliefert.

Es ist notwendig, den Ständer zu montieren und die Räder zu verbinden. Setzen Sie zwei untere Rahmen in das Gehäuse ein.

Befestigen Sie die Radachse am unteren Rahmen. Befestigen Sie die Räder an der Achse. Befestigen Sie die Räder mit den Muttern mit dem Schlüssel. Befestigen Sie die Radkappe am Rad.

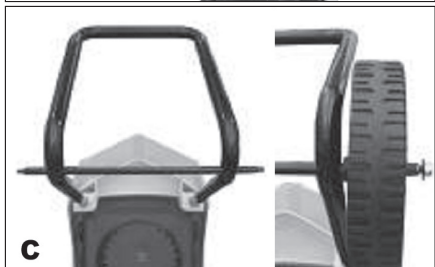

Den Häcksler starten und stoppen

Der Häcksler ist mit einem Sicherheitsschalter ausgestattet, um ein versehentliches Starten nach einem Stromausfall zu verhindern.

Starten

Um den Häcksler zu starten, drücken Sie die Taste "1". Um den Häcksler zu stoppen, drücken Sie die Taste "0".



Schieber

Um ein weniger voluminöses Material zu bewegen, müssen Sie den Schieber verwenden.

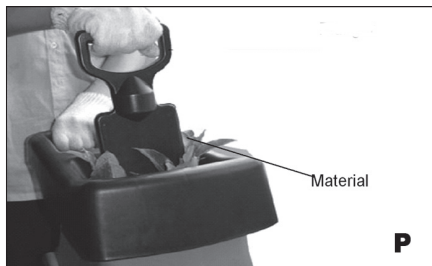

Überlastungsschutz

Überlastung (d.h. Blockieren der Schneidklingen) führt nach einigen Sekunden zum Maschinenstopp. Überlastung und Blockierung können zu Motorschäden führen. In diesem Fall unterbricht der Überlastungsschutz automatisch die Stromversorgung.

Warten Sie mindestens 1 Minute, dann starten Sie neu das Gerät mit der Reset-Taste und mit dem nachfolgenden Drücken des Schalters auf „1“.

SICHERHEITSBLOCKIERUNG

Der Häcksler ist mit einem Sicherheitsschalter im Schrank zwischen dem Trichter und der Bodenplatte ausgestattet.

- Stellen Sie sicher, dass das Kabel nicht beschädigt ist!
- Das Kabel wird sicher entfaltet und so verlegt, dass niemand darüber stolpern, darauf treten und keine schweren Gegenstände legen kann.
- Führung ist vollständig von der Spule abgewickelt, um eine Überhitzung zu vermeiden.
- Überprüfen Sie das zu zerkleinernde Material vor dem Start. Entfernen Sie alle Objekte oder Fragmente, die geworfen oder in die Messer eingeklemmt oder verknottet werden können. Entfernen Sie den Boden von den Wurzeln. Fremdkörper wie Stein, Glas, Metall, Gewebe und / oder Kunststoffe dürfen nicht in die Füllöffnung gelangen, da sie die Messer beschädigen können.

Verwendung

- ! Stellen Sie die Maschine immer auf eine feste, ebene Stelle. Während des Betriebs nicht neigen oder

bewegen.

- Bevor Sie das Material in die Füllöffnung einlegen, lassen Sie die Schneidmesser die volle Geschwindigkeit erreichen.

- ! Verwenden Sie die Maschine nur zum Zerkleinern der folgenden Materialien: Zweige und Stümpfe (maximaler Durchmesser 39 mm); Abfälle von Sträuchern; Abfälle beim Scheren von Hecken und Pflanzen und andere Gartenabfälle; Blätter und Wurzeln von Pflanzen (vor dem Zerkleinern Boden aus Wurzeln entfernen).

- ! Legen Sie keinen weichen Abfall in den Häcksler, z. B. Küchenreste. Machen Sie lieber Kompost von diesen.

Stellen Sie den Häcksler vor dem Zerkleinern auf ein wasserfestes Segel oder eine Folie. Es hilft, das zerkleinerte Material zu erfassen und die Umgebung zu reinigen.

- ! Das Material, das Sie zerkleinern möchten, legen Sie aus der Ecke der Füllöffnung ein. Wenn das Material nicht zu groß ist, die Messer ziehen es ein.

- ! Legen Sie nur so viel Material ein, dass die Füllöffnung nicht blockiert wird.

- ! Achtung: Das lange Material, das aus der Maschine ragt, kann ausgeworfen werden, wenn es die Messer einziehen. Bitte halten Sie einen ausreichenden Abstand ein.

- ! Stellen Sie sicher, dass das zerkleinerte Material frei in den Auslauf fallen kann - Verstopfungsgefahr!

- Wenn Sie einen feineren Kompost erzeugen möchten, können Sie zerkleinertes Material wieder in den Häcksler geben.

- ! Lassen Sie das zerkleinerte Material nicht so anhäufen, dass es den Abfluss blockiert. Wenn das Material bis zu den Schneidmessern anhäuft, kann es in die Füllöffnung geworfen werden.

- Organisches Material enthält eine große Menge Wasser und Pflanzensaft, die den Häcksler verstopfen können. Um die Klebrigkeit des Materials zu reduzieren, sollten Sie das Material ein paar Tage trocknen lassen.

- ! Wenn sich die Messer beim Schneiden blockieren, schalten Sie den Häcksler sofort aus und trennen Sie ihn von der Stromversorgung, und erst dann

stellen Sie die Ursache fest.

- Entfernen Sie alle gestauten Bruchstücke von den Messern und prüfen Sie auf Beschädigungen, bevor Sie mit dem Zerkleinern fortfahren.

- ! Sind die Messer länger als 4-5 Sekunden verriegelt, wird der Überlastsicherheitsschalter aktiviert und schaltet die Maschine aus. Lassen Sie das Gerät vor dem Neustart mindestens 1 Minute lang abkühlen. Drücken Sie zuerst den Überlastsicherheitsschalter (5) und dann schalten Sie das Gerät mit dem Schalter (4) ein.

- ! Beim Arbeiten mit dem Gerät müssen Arbeitspausen beachtet werden.

- Die Zeitspanne zwischen Arbeit und Pause hängt von der harten Arbeit, der Maschinenbelastung und der Härte des Materials ab.

Im Allgemeinen gilt: Je härter das Material, desto

kürzer die Arbeitszyklen und längere Arbeitspausen. (Der empfohlene Nutzungszyklus ist - 4 Minuten an / 6 Minuten aus)

- ! Das Nichtbeachten von Arbeitspausen kann zu unwiederbringlichen Schäden an der Maschine führen.

Sammlung des zerkleinerten Materials

Sie können entweder den mitgelieferten Sammelbeutel verwenden oder einen Behälter unter den Auslauf aufstellen, in den sich das zerkleinerte Material sammelt.

! Vorsicht: Belüftungsöffnungen am Maschinenkörper dürfen nicht mit einem Sammelbeutel oder zerkleinertem Material abgedeckt werden.

Messer-Reinigung

Warnung!

Beim Reinigen oder Auswechseln der Messer tragen Sie immer die Handschuhe.

1) Stellen Sie sicher, dass der Netzschalter ausgeschaltet ist und trennen Sie den Stecker von der Steckdose.

2) Lösen Sie die Befestigungsschraube und öffnen Sie den Trichter.

3) Reinigen Sie den Schneide- und Auswurfbereich und entfernen Sie Holzstücke oder Objekte, die die Messer blockieren können.

4) Überprüfen Sie die Messer. Wenn Sie feststellen, dass das Messer beschädigt oder stumpf ist, ersetzen Sie es sofort.

5) Setzen Sie den Trichter wieder ein und ziehen Sie die Schraube fest, bevor Sie das Gerät in Betrieb nehmen.

Messerwechsel

! Stellen Sie sicher, dass der Häcksler ausgeschaltet und vom Stromnetz getrennt ist.

Das Oberfüllsystem (2) demontieren Sie nach dem Abschrauben der Befestigungsschraube (3), die dieses am Maschinenkörper befestigt.

Die Messer haben zwei Schneidekanten. Wenn die Messer abgenutzt werden, ist es möglich, diese zu drehen und die zweite Schneidekante zu verwenden.

! Wir empfehlen Ihnen, beim Wechseln der Messer Handschuhe zu tragen.

Keilen Sie die Scheibe mit den Messern, wie auf dem Bild gezeigt, mit einem geeigneten Holzstück fest. Lösen Sie die beiden Sechskantschrauben und markieren Sie die Position des Schnittwinkels gegen das Messer.

Nehmen Sie das Messer heraus und drehen Sie es um 180 ° und befestigen Sie es an der Schneide mit den Messern so, dass die untere Schneidekante nach unten zeigt.

Wiederholen Sie den Vorgang auch mit dem anderen Messer.

Nach der Abnutzung beider Schneidekanten der Messer, müssen Sie die Messer durch das neue Paar ersetzen, das beim Händler erhältlich ist. Die Messer können geschärft werden, aber es muss von einer erfahrenen Person mit einem Ölschleifstein durchgeführt

werden. Wir empfehlen dies nicht, da das Gewicht jedes Messers für die Balance der Scheibe mit den Messern entscheidend ist. Ein Ungleichgewicht kann die Maschine beschädigen und den Bediener verletzen.

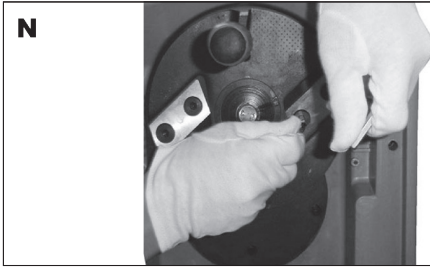
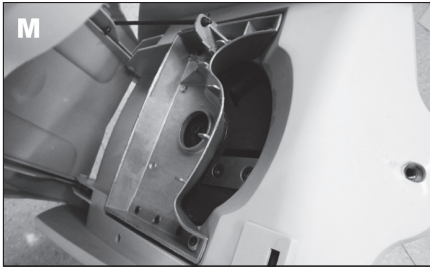

UND WARTUNG

Ziehen Sie das Netzkabel immer aus der Steckdose, wenn Sie das Elektrowerkzeug reinigen, reparieren und warten.

Halten Sie Ihre Werkzeuge in Ordnung und sauber. Ersetzen Sie das Zubehör gemäß den Anweisungen in diesem Handbuch.

Überprüfen Sie, dass das Werkzeug immer sauber und trocken ist, ohne Öl- oder Schmiermittelspuren.

Reinigen Sie das Gerät sofort nach der Arbeit. Reinigen Sie die Geräteabdeckung und die Lüftungssöffnungen regelmäßig mit einer weichen Bürste oder einem Tuch. Reinigen Sie das Gerät nie unter fließendem Wasser oder tauchen Sie es ins Wasser oder andere Flüssigkeiten.

Verwenden Sie keine Reinigungsmittel wie Benzin, Terpentin, Lack, Lösungsmittel oder Chemikalien zur chemischen Reinigung. Diese können Kunststoff und andere Teile des Geräts unwiederbringlich beschädigen.

Reinigen Sie bei Bedarf das Messerrad und entfernen Sie die angesammelten Gegenstände und Ablagerungen mit einem stumpfen Werkzeug ohne scharfe Kanten. Stellen Sie sicher, dass sich das Messerrad leicht drehen kann und sich im unbeschädigten Zustand befindet. Das defekte Messerrad muss von einem autorisierten Servicecenter ausgewechselt werden.

Lagerung

! Lagern Sie die Werkzeuge an einem trockenen und geschützten Ort.

! Bewahren Sie die Werkzeuge in ausreichender Höhe und in verschließbaren Möbeln auf, damit sie nicht von Unbefugten missbraucht werden können. Bewahren Sie das Gerät außerhalb der Reichweite von Kindern auf.

! Wenn Sie das Werkzeug mit dem Auto transportieren, befestigen Sie es. **PROBLEMLÖSUNG**

Motor funktioniert nicht:

1. Überlastschutz reagiert:

Drücken Sie die Reset-Taste und nach kurzer Zeit drücken Sie den Schalter und schalten Sie den Häcksler ein.

2. Stromausfall

Überprüfen Sie das Netzkabel, den Stecker und die Hauptsicherung.

Das Material, das Sie schneiden möchten, wird nicht reingezogen:

1. Das Material steckt in der Zuführöffnung fest.

Trennen Sie die Stromversorgung, öffnen Sie den Trichter und ziehen Sie das Material aus der Zuführöffnung. Bringen Sie den Trichter zurück.

2. Das Schneidmesser ist verriegelt

Trennen Sie die Stromversorgung, öffnen Sie den Trichter und öffnen Sie die Messerabdeckung. Entfernen Sie das blockierte Material und bringen Sie die Messerabdeckung und den Trichter wieder zurück.

3. Blockierter Auswerfer

Trennen Sie die Stromversorgung und öffnen Sie den Trichter, öffnen Sie Abdeckung des Auswerfers und entfernen Sie das eingefangene Material.

TECHNISCHE DATEN

Eingangsspannung	230 V
Eingangsfrequenz	50 Hz
Kraftbedarf S1	2000W
S6(40%)	2400W
Drehzahl ohne Last	4500/min
Zweigdurchmesser	max. 39mm
Gewicht	10,7 kg

Niveau des akustischen Drucks - gemessen gem. EN 60745-1:

LpA (akustischer Druck)	95.3 db (A)	KpA=3
LWA (akustischer Druck)	107.7 db (A)	KwA=3

Treffen Sie entsprechende Maßnahmen für den Gehörschutz!

Nutzen Sie den Gehörschutz immer, wenn der akustische Druck 80 dB (A) übersteigt.

Gewogener Effektivwert der Beschleunigung gemäß EN 60745-1: <math><1,5 \text{ m/s}^2 \text{ k}=1,5</math>

Warnung: Der Vibrationswert während des tatsächlichen Einsatzes des Elektrowerkzeugs kann von dem angegebenen Wert abhängig von der Verwendung des Werkzeugs und abhängig von den

folgenden Umständen abweichen:

Werkzeuge und Art des geschnittenen oder gebohrten Materials, Zustand des Werkzeugs und der Art und Weise, wie es gewartet wird, die Richtigkeit der Wahl des verwendeten Zubehörs und seine Schärfe und guter Zustand, die Griffstärke, die Verwendung von Schwingungsdämpfern, die Eignung des Elektrowerkzeugs für den jeweiligen Zweck, für den es entworfen wurde und Einhaltung der Arbeitsabläufe wie vom Hersteller vorgegeben.

Wenn dieses Werkzeug unrichtig verwendet wird, kann es Syndrom des Hand-Armzitterns verursachen.

Warnung: Zur Klarstellung ist es erforderlich, die Vibrationsstärke unter bestimmten Betriebsbedingungen in allen Betriebsmodi zu berücksichtigen, z. B. wenn die Handwerkzeuge ausgeschaltet sind, mit Ausnahme der Betriebszeit und wenn das Werkzeug leerläuft und arbeitet nicht. Das kann die Exposition während des gesamten Arbeitszyklus deutlich reduzieren.

Minimieren Sie das Risiko der Vibrationsfolgen, verwenden Sie scharfe Meißel, Bohrer und Messer. Werkzeug warten Sie in Übereinstimmung mit diesen Anweisungen und sorgen Sie für ausreichende Schmierung.

Bei regelmäßiger Verwendung des Werkzeugs investieren Sie in das Antivibrationszubehör.

Verwenden Sie das Werkzeug niemals bei Temperaturen unter 10 °C. Bei Planung verteilen Sie die Arbeit mit dem die hohen Vibrationen produzierenden Elektrowerkzeug in mehrere Tage.

Änderungen vorbehalten

UMWELTSCHUTZ ABFALLENTSORGUNG



Elektrowerkzeug, Zubehör und Verpackungen sollten zur umweltfreundlichen Wiederverwertung abgeliefert werden.

Werfen Sie das Elektrowerkzeug nicht in den Hausmüll aus!

Gemäß der europäischen Richtlinie WEEE (2012/19 / EU) über alte elektrische und elektronische Geräte und deren Angleichung in nationalen Gesetzen müssen unbrauchbare Elektrowerkzeuge im Ort der Beschaffung ähnlicher Werkzeuge oder in den verfügbaren Sammelstellen für die Sammlung und Entsorgung von Elektrowerkzeugen abgegeben werden. Diese Elektrowerkzeuge werden gesammelt, demontiert und zu umweltfreundlicher Wiederverwertung geliefert.

GARANTIE

Die Garantiebestimmungen finden Sie im angehängten Material.

Produktionsdatum

Das Produktionsdatum ist in die Seriennummer auf dem Produktetikett integriert.

Die Produktionsnummer hat das Format ORD-YY-MM-SERI. ORD ist die Bestellnummer, YY das Herstellungsjahr, MM den Produktionsmonat darstellen, SERI ist die Seriennummer des Produkts.

OPĆE SIGURNOSNE UPUTE

Ove sigurnosne upute pažljivo pročitajte, zapamtite je i spremite

UPOZORENJE: Prilikom korištenja električnih strojeva i električnog alata potrebno je pridržavati se i poštivati sljedeće sigurnosne upute zbog razloga zaštite od udara električnom strujom, ozljede osoba i opasnosti nastanka požara. Pod izrazom „električni alat“ se u svim dolje navedenim uputama podrazumijeva kako električni alat napajani iz mreže (kablom za napajanje), tako i alat napajani iz baterija (bez kabela za napajanje). Sve opaske i upute spremite za sljedeću uporabu.

1. Radna okolina

- radnu površinu održavajte u čistom stanju i dobro osvijetljenu. Nered i mračna mjesta na radnom mjestu obično su uzrok nesretnog slučaja. Spremite alat koji trenutno ne koristite.
- Električni alat nemojte koristiti u okruženju s opasnošću od nastanka požara ili eksplozije, to znači na mjestima, gdje se pojavljuju zapaljive tvari, plinovi ili prašina u električnim alatima stvaraju se na komutatoru iskrenja, što može biti uzrok zapaljenja prašine ili isparivanja.
- Prilikom korištenja el. alata spriječite pristup nezaposlenim osobama, naročito djeci, u radni prostor! Ukoliko ste ometani, možete izgubiti kontrolu nad vršenjem posla. ni u kom slučaju električni alat nemojte ostavljati bez nadzora, spriječite životinjama pristup opremi.

2. Električna sigurnost

- Žile kabela za napajanje električnog alata mora odgovarati mrežnoj utičnici. Nikada na bilo koji način nemojte mijenjati žilu. Za alat koji na žili kabela za napajanje ima zaštitni klin, nikada nemojte koristiti razdjelivače ili druge adaptire. Neoštećene vilice i odgovarajuće utičnice sprječavaju opasnost od udara električnom strujom. Oštećene ili zamotani kablovi napajanja povećavaju opasnost udara električnom strujom. Ukoliko je mrežni kabel oštećen, neophodno je zamijeniti ga za novi mrežni kabel, koji se može dobiti u ovlaštenom servisnom centru ili kod dobavljača.
- Spriječite dođ dotjerla se uzamienim predmetima, kao što npr. ci-jevi, grijači centralnog grijanja, stjednici i hladnjaci. Opasnost od udara električnom strujom mnogo je vjerojatnije ako je vaše tijelo povezano sa zemljom.
- Električni alat nemojte izlagati na kišu, vlagu ili na držati na mokrom mjestu. Električni alat nikada nemojte dirati mokrim rukama, prati pod mlazom tekuće vode te ga nemojte uranjati u vodu.
- Kabel za napajanje nemojte koristiti u druge svrhe nego za koje je namijenjen. Električni alat nikada nemojte nositi i vući držeći za kabel napajanja. Nemojte izvlačiti utikač iz utičnice povlačenjem za kabel. Spriječite mehaničko oštećenje električnih kabela oštrim ili vrućim predmetima.
- Električni alat proizveden je isključivo za napajanje naizmjeničnom el. strujom. Uvijek provjerite da li električni napon odgovara podacima naznačenim na tipskoj pločici alata.
- Nemojte nikada raditi s alatom koji ima oštećeni el. kabel ili žile, ako je ispao na tlo ili je na bilo koji način oštećen.
- U slučaju uporabe produžnog kabela uvijek provjerite da i njegovi tehnički parametri odgovaraju podacima naznačenim na tipskoj pločici alata. Ako električni alat koristite na otvorenom, tada uporabite produžni kabel prikladan za vanjsku primjenu. Kada koristite produžne bušiljke potrebno ih je razviti, kako bi se spriječilo pregrijavanje kabela.
- Ako se električni alat koristi u vlažnim prostorijama ili na otvorenom, dopušteno je koristiti ga samo, ako je uključeno u el. krug sa strujom zaštitom ≤ 30 mA. Primjena el. kruga sa zaštitom /RCD/ smanjuje opasnost od udara električnom strujom.
- Ručni el. alat držite isključivo za izolirane površine namijenjene za hvata nje, pošto tijekom rada može doći do kontakta opreme za rezanje ili bušenje sa sakrivenim vodičim ili sa kablom napajanja alata.

3. Sigurnost osoba

- Kada koristite električni alat budite oprezni i pažljivi, obratite najveću moguću pozornost tijekom rada koji upravo izvodite. Usredotočite se na rad. Ukoliko ste umorni nemojte raditi s električnim alatom, ili ako ste pod utjecajem droge, alkohola ili lijekova. I trenutna ne pozornost tijekom korištenja električnog alata može dovesti do ozbiljne povrede osoba. Prilikom rada s električnim alatom nemojte jesti, piti ni pušiti.
- Koristite zaštitnu opremu. Uvijek koristite zaštitu vida. Koristite zaštitnu opremu primjerenu vrsti rada koji vršite. Zaštitna oprema kao je primjerice respirator, sigurnosne cipele s protukliznom površinom, masima na glavi ili zaštitna sluha koja se koristi u skladu s uvjetima rada smanjuju rizik od povrede osoba.
- Spriječite nepoželjno uključivanje alata. Nemojte prenositi alat priključen na električnu mrežu držeći prst na prekidaču ili na gumbu. Prije priključenja na električnu mrežu uvjerite se da je prekidač ili gumb u poziciji „isključeno“. Prenose alata držite prst na prekidaču ili uključivanje utikača u utičnicu ako je prekidač uključen, može biti uzrok ozbiljnih ozljeda.
- Prije uključivanja alata uklonite sve podvesne ključeve i uređaje. Podesni ključ ili uređaj koji ostane pričvršćen za rotirajući dio električnog alata može biti uzrok ozbiljne povrede osoba.
- Uvijek održavajte stabilan postoj i ravnotežu. Radite samo tamo gdje možete sigurno dosegnuti. Nikada nemojte precejnjivati svoj vlastitu snagu. Električni alat nemojte koristiti ako ste umorni.
- Obucite se na odgovarajući način. Nosite radnu odjeću. Nemojte nositi komotnu odjeću ili nakit. Vodite brigu da vaša kosa, odjeća, rukavice ili bilo koji drugi dio vašeg tijela nije previše blizu rotirajućih ili vrućih dijelova električnog alata.

- Priključite uređaje za usisavanje prašine. Ako alat ima mogućnost priključenja opreme za hvatanje ili usisavanje prašine, osigurajte da se radno površinu priključi i koristi. Uporaba ovih uređaja može spriječiti opasnost koja nastaje uslijed prašine.
- Čvrsto priključite izradak. Koristite stolarsku stezaljku ili stezaljku za pričvršćivanje dijela koji ćete obrađivati.

- Nemojte koristiti električni alat ako ste pod utjecajem alkohola, droga, lijekova ili drugih opojnih ili ovisnih sredstava.
- Ovaj uređaj ne smiju koristiti osobe (uključujući djecu) sa smanjenim tjelesnim, čulnim ili duševnim sposobnostima, ili bez odgovarajućeg iskustva i znanja, ako nisu pod nadzorom ili nisu upoznati s uputama za korištenje uređaja od osobe odgovorne za njihovu sigurnost. Djeca moraju biti pod nadzorom, kako biste se uvjerali da se s uređajem ne igraju.

4. Korištenje električnog alata i njegovo održavanje

- El. alat uvijek izvucite iz mreže u slučaju bilo kojih problema tijekom rada, prije svakog čišćenja ili održavanja, prilikom svakog premještanja i poslije završetka rada! Nikada nemojte raditi sa el. alatom ako je na bilo koji način oštećen.
- Ako alat počne proizvoditi nenormalan zvuk ili loš miris, rad sa njime odmah završite.
- Električni alat nemojte opterećivati. Električni alat će raditi bolje i sigurnije ako radi s okretajima za koje je osmišljen. Koristite pravilan alat koji je namijenjen za određeni rad. Pravilan alat će bolje i sigurnije vršiti rad za koji je namijenjen.
- Nemojte koristiti električni alat koji nije moguće sigurno uključiti i isključiti na kontrolni prekidač. Korištenje takvog alata je opasno. Neispravne prekidače potrebno je popraviti u certificiranom servisu.
- Alat isključite iz izvora električne energije prije nego ste počeli vršiti njegovo postavljanje, mijenjanje opremu ili vršiti održavanje. Ova mjera opreznosti sprječava opasnost od slučajnog puštanja u rad.
- Električni alat koji se ne koristi potrebno je spremiti i čuvati izvan doseg djece i ne ovlaštenih osoba. Električni alat u rukama neiskusnih korisnika može biti opasno. Električni alat čuvati na suhom i sigurnom mjestu.
- Električni alat održavati u dobrom stanju. Redovito provjeravajte namještanje rotirajućih dijelova i njihovo pokretanje. Provjeravajte da li nisu oštećeni zaštitni poklovi ili drugi dijelovi koji mogu ugrožavati sigurnu funkciju električnog alata. Ako je alat oštećen, prije ponovne uporabe osigurajte njegov pravilan popravak. Puno oštećenje uzrokovano je uslijed nepravilnog održavanja električnog alata.
- Alat za rezanje mora biti oštar i čist. Ukoliko se alat pravilno održava i brusi otkasn je rad, sprječava se opasnost ozljede i poslovi sa njime jednostavnije se kontroliraju. Korištenje druge opreme od one koja je namjena u uputama za rukovanje može prouzročiti oštećenje alata i biti uzrok od ozljede.
- Električni alat, opremu, radne uređaje itd. koristite u skladu s ovim uputama i na takav način koji je propisan za određeni električni alat te s obzirom na uvjete rada i vrstu izvođenog rada. Korištenje alata u druge svrhe nego za koje je namijenjen, može dovesti do opasnih situacija.

5. Primjena alata na akumulator

- Prije nego stavite akumulator uvjerite se da je prekidač u poziciji „0 isključeno“. Stavljanje akumulatora u uključeni alat može uzrokovati opasnih situacija.
- Za punjenje akumulatora koristite samo punjače propisane od strane proizvođača. Uporaba punjača za drugu vrstu akumulatora za posljedicu može imati oštećenje osobe i nastanak požara.
- Koristite samo akumulatora namijenjene za određeni alat. Uporaba drugih vrsta akumulatora za posljedicu može imati ozljede ili nastanak požara.
- Kada se akumulator ne koristi, čuvajte ga odvojeno od metalnih predmeta kao što su stezaljke, ključevi, vijci i drugi metalni manji predmeti koji bi mogli uzrokovati spajanje jednog kontakta akumulatora s drugim. Kratki spoj akumulatora može uzrokovati ozljede, opekline ili nastanak požara.
- S akumulatorima postupajte bržno. U slučaju neopreznog postupanja iz akumulatora može isticati kemijska tvar. Spriječite kontakt s takvim tvarima te ako unatoč tome dođe do kontakta, zahvaćenom mjesto operite pod mlazom vode. Ako kemijska tvar ude u oči, odmah potražite liječničku pomoć. Kemijska tvar iz akumulatora može uzrokovati ozbiljne ozljede.

6. Servis

- Nemojte mijenjati dijelove alata, sami nemojte vršiti popravke ni na drugi način nemojte mijenjati konstrukciju alata. Popravak alata povjerite kvalificiranim osobama.
- Bilo koji popravak ili promjena proizvoda bez dozvole naše tvrtke nije dopušten (može uzrokovati nesretn slučaj ili štetu korisnika).
- Električni alat uvijek dajte popraviti u certificiranom servisnom centru. Koristite samo originalne ili preporučene rezervne dijelove. Tako ćete sami sebi i svom alatu osigurati sigurnost.

DODATNE SIGURNOSNE UPUTE

! OPASNOST

Označava ugroženost koja ako se ne eliminira može uzrokovati smrt ili ozbiljne ozljede.

! OPOMENA!

Označava ugroženost koja ako se ne eliminira može uzrokovati smrt ili ozbiljne ozljede.

! PAŽNJA

Označava ugroženost koja ako se ne eliminira može uzrokovati srednje ili lagnije ozljede.

Tijekom korištenja električnog alata neophodno je slijediti sigurnosne upute, kako bi se spriječio požar, ozljede električnom strujom ili druge ozljede.

Ove sigurnosne upute pažljivo spremite.

- Uređaj je u skladu s važećim tehničkim propisima i normama.

Upoznajte se s alatom, njegovim funkcijama i mogućnošću uporabe.

! Prije svake uporabe alata očistite radnu zonu. Uklonite kamene, krhotine, čavle, kablove, žice i ostale predmete koji bi se mogli zadržati u kotaču turbine.

! Nosite dugačke i čvrste hlače, visoku obuću i rukavice. Tijekom rukovanja nemojte nositi široku odjeću ni kratke hlače te nikada nemojte raditi bez pogodne obuće. Skinite sav nakit, satove i sl.

! Ako imate dugu kosu, svežite ju gumicom iznad površine ramena, da se dugi pramenovi kose ne uhvate u pokretne dijelove alata.

! Nemojte dopustiti da djeca, poremećene osobe kao ni osobe koje nemaju iskustvo rade s alatom.

! Osobe koje se nalaze u blizini, posebno djeca i kućni ljubimci moraju biti u udaljenosti najmanje 15 metara od mjesta rada.

! Nemojte koristiti alat ako ste umorni, bolesni, pod utjecajem alkohola, droge ili ako koristite lijekove koji smanjuju pozornost.

! Nemojte koristiti alat ako radno mjesto nije dovoljno osvijetljeno. Proizvod koristite samo na dobrom svjetlu (dnevno ili umjetno osvijetljenje).

! Stojte tako da su svi dijelovi tijela dovoljno daleko od rotirajućih dijelova.

! Prije nego sa alatom počnete raditi, provjerite njegovo stanje. Promijenite sve oštećene dijelove.

! Alat nemojte koristiti na vlažnoj ili mokroj površini. Alat nemojte koristiti na kiši.

! Tijekom rada nosite sigurnosne ili zaštitne naočale.

! Alat odaberite u odnosu na narav rada. Alat koristite samo za propisane svrhe.

! Električni alat nemojte koristiti ako su vam ruke mokre.

! Alat nemojte koristiti ako se ne može uključiti ili isključiti na glavni prekidač. Alat koji se ne može uključiti i isključiti opasan je te se bezuvjetno mora popraviti.

! Spriječite nepoželjno uključivanje alata.

! Tijekom rada s alatom slijedite zdrav razum. Budite oprezni i pažljivo pratite što radite.

! Na alat nemojte pritiskati. Alat nemojte opterećivati, poštujući propisani način rada, tako će alat biti sigurniji i učinkovitiji.

! Alat odmah iskopčajte iz utičnice električne mreže ukoliko je došlo do presjecanja ili drugog oštećenja kabela napajanja ili produžnog kabela.

! Kada alat ne koristite, iskopčajte ga iz električne mreže. Alat je također potrebno iskopčati iz izvora napona prije svakog održavanja i prilikom promjene dodatne opreme!

! Korisnik alata odgovoran je za sve štete na materijalu ili ozljede.

! Priključak produžnog kabela mora biti u skladu s normom IEC 60320-2-3.

! Ako uređaj neobično vibrira, iskopčajte ga iz utičnice električne mreže! Alat spremite na suho mjesto.

! Uvijek radite u položaju ravnoteže i stabilnosti. Tijekom rada nemojte prilično daleko natezati ruke. U protivnom možete pasti ili doći u dodir s vrućim alatom.

Drobilicu nemojte koristiti na površini s pločicama ili šljunkom, materijal koji se izbacilo mogao bi uzrokovati ozljede. Prije pokretanja provjerite sve vijke, matice i ostale pričvršne elemente, da li su pravilno stegnuti i na svom mjestu.

Prije pokretanja stroja pogledajte u komoru za punjenje te se uvjerite da je prazna.

Kosu i tijelo držati dalje od otvora za dodavanje.

Nemojte u dovodnu komoru, ispusni kanal ili u blizinu rotirajućih dijelova stavljati ruke ili druge dijelove tijela ili odjeće.

Uvijek držite pravilnu poziciju i ravnotežu tijela. Dok materijal punite u stroj nikada nemojte stajati na razini višoj od osnove na kojoj se nalazi stroj.

Tijekom rada stroja uvijek stojte izvan područja izbacivanja.

Tijekom stavljanja materijala u stroj budite posebno oprezni da materijal ne sadrži metalne dijelove, kamenje, boce, limenke ili druge strane predmete.

Ako stroj za rezanje naiđe na bilo kakve strane predmete ili ako se stroj pokrene te se čuju bilo kakvi neobični zvukovi ili vibracije, isključite izvor napajanja i pričekajte da se stroj zaustavi. Drobilicu potpuno iskopčajte iz električne mreže i izvršite slijedeće korake: Provjerite da li nije oštećen

Provjerite i stegnite sve labave dijelove Sve oštećene dijelove promijenite ili popravite pomoću dijelova sa istim specifikacijama.

Nemojte dopustiti da se u području izbacivanja sakuplja gotovi materijal koji bi mogao spriječiti pravilno funkcioniranje. To bi moglo dovesti do povratnog udara materijala preko dovodnog otvora za dodavanje.

Ako se dovod začepi, isključite el. napajanje. Uređaj mora biti bez preostalog materijala i drugog materijala kako bi se spriječilo oštećenje ili požar.

Nemojte zaboraviti da rad mehanizma za pokretanje motornih strojeva uzrokuje pomicanje sustava za rezanje.

Svi pokrovi i vodeće trake moraju biti na svom mjestu i u dobrom radnom stanju.

Nemojte mijenjati namještanje regulatora izvora napajanja. Regulator kontrolira maksimalnu sigurnu brzinu rada i štiti izvor napajanja i sve pokretne dijelove od oštećenja uslijed prekoračenja obrtaja. Ukoliko se pojavi problem, potražite ovlaštene servisni centar.

Uvijek kada napuštate radno područje ili uređaj hoćete

pomaknuti, isključite izvor napajanja i iskopčajte ga. Tijekom rada uređaj nemojte naginjati.

! Ovaj uređaj dopušteno je koristiti samo kada je uključen u električni krug sa strujnim zaštitnikom od 30 mA.

! Uređaj ima mrežni kabel s utikačem sa zaštitnim kontaktom. Električna utičnica mora imati uzemljenje. Na kvarove uzrokovane kratkim spojem na dovodu ne odnosi se jamstvo!

! Ako imate dvojbe o uzemljenju električne utičnice, isto provjerite kontaktirajući kvalificiranog električara ili osobu za servis. Na utikaču koji je isporučen zajedno s proizvodom nemojte vrši promijene. Ako „ne paše“ u električnu utičnicu, potrebno je instalirati pravilnu utičnicu od strane kvalificiranog električara. S ovim proizvodom nemojte koristiti nikakve adaptere.

! Koristite samo produžne kablove sa 3 vodiča koji imaju utikač sa 3 žile za uzemljenje i kabelske stopice sa 3 pola koji odgovaraju utikaču proizvoda.

! Koristite samo produžne kablove namijenjene za uporabu na otvorenom te istodobno utičnicu vodonepropusne konstrukcije. Ovi produžni kablovi označeni su kao „Dopušteno za uporabu s vanjskim uređajima“. Ako ih ne koristite, spremite je unutra.

! Koristite samo produžne kablove koji nemaju računalnu električnu snagu manju od električne snage proizvoda.

! Nemojte koristiti oštećene produžne kablove. Prije korištenja produžnog kabla isti provjerite te ako je oštećen, isti zamijenite. Neprikladni produžni kablovi mogu biti opasni.

! S produžnim kablom nemojte raditi na neprikladan način te ga nemojte isključivati povlačenjem za kabel. Kabel držite dalje od izvora topline i oštrih rubova. Uvijek prije isključenja uređaja od produžnog kabla, najprije ga izvucite iz utičnice.

! Sa uređajem nikada nemojte raditi na kiši ili tijekom oluje, tako će se smanjiti rizik udara električnom strujom. Nemojte dirati za utikač mokrim rukama. Strogo je zabranjeno ostaviti da u uređaj (ulazi) curi voda.

OVE DODATNE SIGURNOSNE UPUTE SPREMITE!!!

OPIS

Bilo koja druga uporaba koja izričito nije odobrena može uzrokovati njegovo oštećenje te predstavlja ozbiljnu opasnost za korisnika.

1. Otvor za punjenje
2. Gornji sustav za punjenje
3. Pričvrсни vijak
4. Prekidač
5. Gumb za poništenje
6. Motor
7. Kotač
8. Osovina kotača
9. Postolje
10. Rukohvat

11. Izbacivanje
12. Klizač
13. Vreća

PIKTOGRAMI

Piktogrami naznačeni na omotu proizvoda:

- a) Vrijednosti napajanja
- b) Snaga
- c) Obrtaji prazni hod
- d) Maks. promjer grana za rezanje

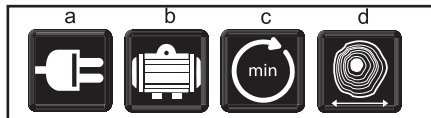

UPORABA I RAD

Alat i strojevi GARDENIUS namijenjeni su samo za kućnu ili hobi uporabu.

Proizvođač i uvoznik ne preporučaju koristiti ovaj alat pod posebno teškim uvjetima i visokom opterećenju. Bilo koji drugi zahtjevi moraju biti predmet sporazuma između proizvođača i nabavljača.

Sastavljanje drobilice

Droblilica se isporučuje djelomično sastavljena. Potrebno je montirati postolje i staviti kotače. Na plašt stavite dva donja okvira.

Za donji okvir pričvrstite osovinu kotača. Na osovinu pričvrstite kotače. Kotače pričvrstite pomoću matica i ključa. Na kotač nametnite poklopac kotača.





Pokretanje i zaustavljanje drobilice
 Drobilica je opremljena sigurnosnim prekidačem kako bi se spriječilo njeno nepoželjno pokretanje nakon nestanka struje.

Puštanje

Kada drobilicu želite pokrenuti, pritisnite gumb "1".

Kada drobilicu želite zaustaviti, pritisnite gumb "0".



Klizač

Za pomicanje manjeg materijala potrebno je koristiti klizač.

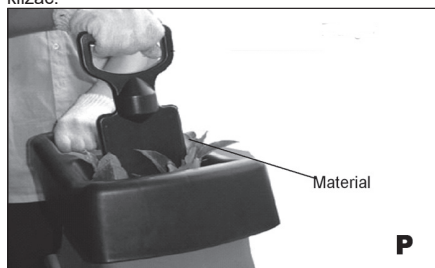

Zaštita od opterećenja

Zbog opterećenja (tj. blokiranja oštrica za rezanje) nakon nekoliko sekundi dovodi do zaustavljanja stroja. U slučaju opterećenja ili blokiranja može doći do oštećenja motora. U tom slučaju zaštita od opterećenja automatski prekine napajanje.

Pričekajte barem 1 minutu te stroj ponovno pokrenite pritiskom na gumb za ponovno pokretanje i zatim pritiskom na prekidač u poziciju "1".

SIGURNOSNO BLOKIRANJE

Droabilica je opremljena sigurnosnim prekidačem u ormaru između lijevka i donje ploče.

- Uvjerite se da kabel nije oštećen!
- Kabel je sigurno razmotan i položen tako da se od njega nitko ne može spotaknuti, gaziti po njemu i da se na njega ne stavljaju teški predmeti.
- Vod je potpuno razmotan sa namotaja radi sprječavanja pregrijavanja.
- Prije pokretanja provjerite materijal koji ćete drobiti. Uklonite sve predmete ili odsječke koji bi se mogli otkinuti ili bi se mogli zasjeci te zamotati u noževe. Sa korijena uklonite blato. Strana tijela kao što je kamenje, staklo, metal, tekstil ili plastika ne smije ući u otvor za punjenje, jer bi mogli oštetiti noževe.

Primjena

- ! Stroj uvijek postavite na čvrsto i ravno mjesto. Pri likom rada nemojte ga naginjati ni pomicati.

- Prije početka stavljanja materijala u otvor za punjenje noževi moraju postići punu brzinu.

- ! Stroj koristite samo za drobljenje sljedećih materijala: Granje i panjevi (maks. promjer 39 mm); otpad od prorjeđivanja grmlja; otpad od rezanja živih plotova i biljaka te drugi vrtni otpad; lišće i korijeni biljaka (sa korijenja prije drobljenja uklonite blato).

- ! U drobilicu nemojte stavljati mekani otpad, kao na primjer ostatke iz kuhinje. Iste je bolje staviti u kompost.

Prije drobljenja postavite drobilicu na nepromočivu plahu ili foliju. To će vam pomoći držati usitnjeni materijal i očistiti okolinu.

- ! Materijal koji želite usitnjavati stavlajte sa kraja otvora za punjenje. Ako materijal nije dobre veličine noževi će ga uvući.

- ! Stavite tek toliko materijala da se otvor za punjenje ne blokira.

- ! Pažnja: dugačak materijal koji iz stroja izviruje može sa sobom bacati dok ga noževi izvlače. Molimo poštujujte dovoljan razmak.

- ! Osigurajte da usitnjeni materijal slobodno može padati u ispušt – opasnost od začepljenja!

- Ako želite imati finiji kompost, usitnjeni materijal još jednom možete staviti u drobilicu.

- ! Nemojte dopustiti da se usitnjeni materijal nakupi tako da blokira ispušt. Ako se materijal nakupi čak tako visoko da seže do noževa za rezanje, mogao bi biti uvučen u otvor za punjenje.

- Organski materijal sadrži veliku količinu vode i soka koji drobilicu mogu zalijepiti. Radi smanjenja ljepljivosti materijala ostavite materijal nekoliko dana da se osuši.

- ! Ako se tijekom rezanja noževi blokiraju, drobilicu odmah najprije isključite i iskopčajte iz napajanja, tek tada

tražite uzrok.

- Sa noževa uklonite sve zasječene odlomke i prije ponovnog početka usitnjavanja provjerite da li nije došlo do oštećenja.

- ! Ako su noževi blokirani dulje od 4-5 sekundi, aktivirat će se sigurnosni prekidač od opterećenja i stroj će se isključiti. Prije ponovnog puštanja ostavite da stro barem 1 minutu hladi. Najprije pritisnite prekidač od opterećenja (5) i zatim stroj uključite na prekidač (4).

- ! Tijekom rada sa uređajem potrebno je poštivati radne prekide.
- Vremenski raspon između rada i prekida ovisi o naporu rada, opterećenju stroja i tvrdoći materijala. Općenito vrijedi što je materijal tvrdi, to bi radni ciklusi trebali biti kraći te dulji radni prekid. (Preporučeni ciklus korištenja je - 4 min. uključen / 6 min. isključeni)
- ! Ne poštivanje radnih prekida može dovesti do neopravljive štete na stroju.

Sakupljanje usitnjenog materijala

Možete koristiti dostavljenu vreću za sakupljanje ili ispod ispusta staviti posudu u koju će se usitnjeni materijal sakupljati.

! Pažnja: Ventilacijski otvori na tijelu stroja ne smiju se prekriti vrećom za sakupljanje ili usitnjenim materijalom.

Čišćenje noža

Opomene!

Prilikom čišćenja ili izmjene noževa uvijek nosite rukavice.

- 1) Uvjerite se da li je prekidač isključen i iskopčajte el. utikač iz utičnice.
- 2) Izvadite pričvršni vijak i otvorite lijevak.
- 3) Očistite područje rezanja i izbacivanja te uklonite drvene komade ili predmete koji su noževe blokirali.
- 4) Provjerite noževe. Ako ste utvrdili da je nož oštećen ili je tup, odmah ga promijenite.
- 5) Vratite lijevak na mjesto i prije njegovog rada pritegnite vijak.

Promjena noževa

! Uvjerite se da je drobilica isključena i iskopčana iz napajanja.

Gornji sustav za punjenje (2) rastavite nakon skidanja pričvršnog vijka (3) koji ga učvršćuje uz tijelo stroja.

Noževi imaju dva kraja za rezanje. Kada se noževi istroše, mogu se okrenuti da se koristi drugi kraj za rezanje.

! Preporučamo vam da za promjenu noževa koristite rukavice.

Disk s noževima za rezanje učvrstite prema slici prikladnim komadom drveta. Skinite dva vijka sa šest-terokutnom glavom i označite poziciju kuta za rezanje prema nožu.

Izvučite nož i okrenite ga za 180° i ponovno ga učvrstite uz disk s noževima za rezanje tako da je donji rub u smjeru prema dolje.

Postupak ponovite i s drugim nožem.

Kada se oba dva kraja noževa istroše, noževe je potrebno promijeniti za novi par noževa koji su na raspolaganju kod proizvođača. Noževi se mogu naoštiti, ali to mora raditi iskusna osoba koristeći uljni brusni kamen. Ovo ne preporučamo, jer je težina svakog noža odlučujuća za održavanje ravnoteže diska s noževima za rezanje. Bilo koja neuravnoteženost stroj može oštetiti i rukovatelje stroja ozlijediti.

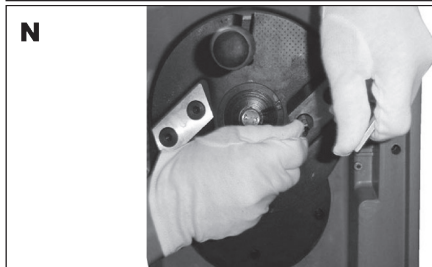
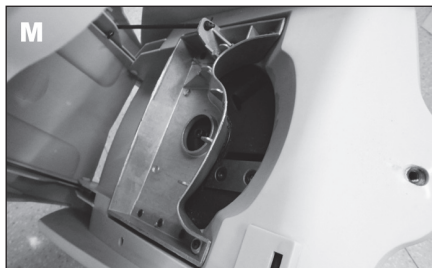

I ODRŽAVANJE

Tijekom čišćenja, popravaka i održavanja električnog alata uvijek izvucite dovodni kabel iz utičnice.

Alat čuvajte ispravan i redovito ga čistite.

Dodatnu opremu mijenjate u skladu s uputama naznačenim u ovom naputku.

Provjerite da li je alat uvijek dovoljno čist i suh te da li na njemu nisu tragovi ulja ili maziva.

Uređaj očistite odmah nakon prestanka rada.

Redovito čistite poklopac uređaja i otvore za prozračivanje mekanom četkicom ili krpom. Uređaj nikada nemojte čistiti pod tekućom vodom niti ga nemojte uranjati u vodu ili druge tekućine.

Nemojte koristiti nikakva sredstva za pranje kao što je benzin, terpentini, lak, otapala kao ni pripravke namijenjene za kemijsko čišćenje. Isti mogu zauvijek nanijeti štetu na plastične i druge dijelove uređaja.

Ako je potrebno očistite kotač noža i uklonite nakupljene objekte i nanose tupim instrumentom bez oštrih rubova. Provjerite da li se kotač noža lagano okreće te da nije oštećen. Loš kotač potrebno je zamijeniti u ovlaštenom servisnom centru.

Spremanje

! Alat spremite na suho i zaštićeno mjesto.

! Alat spremite dovoljno visoko i u zatvorenom namještaju, tako da da neovlaštene osobe ne mogu zloupotrijebiti. Alat čuvati izvan dosega djece.

! Ako alat prevozite u autu, pričvrstite ga. **RJEŠAVANJE PROBLEMA**

Motor ne radi:

1. Reakcija zaštite od opterećenja:

Pritisnite gumb za ponovno pokretanje i nakon kratkog vremena pritisnite prekidač te uključite drobilicu.

2. Pad struje
Provjerite kabel napajanja, utičnicu i osigurač u kući.

3. Materijal koji želite sjeći nije uvučen:

1. Materijal se zasjekao u otvoru za dodavanje
Iskopčajte napajanje, otvorite lijevak i izvucite materijal iz otvora za dodavanje. Vratite lijevak na svoje mjesto.

2. Nož za rezanje je blokiran
Iskopčajte napajanje, otvorite lijevak i otvorite poklopac noževa. Uklonite blokirani materijal i vratite na mjesto poklopac noževa i lijevak.

3. Blokirano izbacivanje
Iskopčajte napajanje, otvorite lijevak, otvorite ploču izbacivanja i uklonite uhvaćeni materijal.

TEHNIČKI PODACI

Ulazni napon	230 V
Ulazna oscilacija	50 Hz
Snaga	S1 2000W
S6(40%)	2400W
Okretaji bez opterećenja	4500/min
Promjer grana	maks. 39mm
Težina	10,7 kg
Klasa zaštite	II.

Razina akustičkog tlaka mjerena prema EN 60745-1:

LpA (akustički tlak)	95.3 dB (A)	KpA=3
LWA (akustička snaga)	107.7 dB (A)	KwA=3

Poduzmite odgovarajuće mjere za zaštitu sluha!
Koristite zaštitu sluha, uvijek kada akustički tlak prekorači razinu 80 dB (A).

Vagana efektivna vrijednost ubrzanja prema
EN 60745-1: $<1,5 \text{ m/s}^2$ $K=1,5$

Opaska: Vrijednost vibracija tijekom trenutne uporabe električnog ručnog alata može se razlikovati od deklarirane vrijednosti s obzirom na način koji se alat koristi te vezano za sljedeće okolnosti:

Način uporabe el. alata i vrsta materijala koji se reže ili buši, stanje alata i način njegovog održavanja, odgovarajući odabir opreme koja se koristi i osiguranje oštrica i dobrog stanja istih, čvrstoća držanja rukohvata, uporaba opreme protiv vibracija, prikladnost uporabe el. alata u svrsi za koju je dizajniran te poštivanje radnih postupaka prema uputama proizvođača.

Ako se ovaj alat koristi neprikladno, može uzrokovati sindrom vibracije ruke-ramena .

Opaska: Radi pojašnjenja potrebno je uzeti u obzir razinu djelovanja vibracija u određenim uvjetima uporabe u svim načinima rada, kao što je vrijeme u kojem je ručni alat osim vremena rada isključen i kada je prazan hod, znači ne radi. Ovo može značajno smanjiti razinu izlaganja tijekom cijelog radnog ciklusa.

Smanjite rizik utjecaja udaraca, koristite oštra dlijeta, bušilice i noževe.

Alat čuvajte u skladu s ovim uputama i osigurajte njegovo temeljito podmazivanje.

Kada alat redovito koristite uložite novac za dodatnu opremu protiv vibracija.

Alat nemojte koristiti na temperaturama ispod 10 °C. Posao planirajte tako da posao s el. alatom koji stvara velike vibracije možete rasporediti na više dana.

Izmjene zadržane.

ZAŠTITA OKOLIŠA ZBRINJAVANJE OTPADA



Električni alat, dodatna oprema i ambalaža trebali bi se isporučiti radi ponovne procjene glede opasnosti za okoliš.

Električni alat nemojte bacati u kućanski otpad!

Sukladno europskoj direktivi WEEE (2012/19/EU) o starim električnim i elektroničkim uređajima i njihova aproksimacija u nacionalne zakone, ne korišteni električni alat neophodno je predati u mjesto nabave sličnih alata, ili u dostupne centre određene za prikupljanje i zbrinjavanje električnih alata. Tako prikupljeni električni alati prikupljaju se, rastavljaju i isporučuju radi ponovne procjene glede opasnosti za okoliš.

Jamstvo

U priloženom materijalu naći ćete specifikaciju uvjeta jamstva.

Datum proizvodnje

Datum proizvodnje ukomponiran je u broj proizvodnje koji je naznačen na etiketi proizvoda. Broj proizvodnje ima format ORD-YY-MM-SERI - gdje je ORD broj naloga, YY je godina proizvodnje, MM je mjesec proizvodnje, SERI je serijski broj proizvoda.

ZÁRUČNÍ LIST - CZ

Záruční podmínky

1. Na uvedený výrobek zn. GARDENIUS poskytuje spol. Wetra - XT, ČR s.r.o. 24 měsíců záruku od data prodeje. Životnost baterie je 6 měsíců od data prodeje. Záruční podmínky se řídí příslušnými ustanoveními občanského zákoníku.
2. Záruka se nevztahuje na opotřebení výrobku způsobené jeho obvyklým používáním. To znamená, záruka se nevztahuje na uhlíky, mazací tuky, pryžová těsnění na pohyblivých částech výrobku či běžné opotřebení pohyblivých částí, apod. Vzhledem k tomu, že nářadí GARDENIUS je určeno pouze pro domácí – hobby použití, výrobce ani dovozce nedoporučují používat toto nářadí v extrémních podmínkách a pro podnikatelskou činnost.
3. V případě, že bude uplatněna zákazníkem záruka na škody a závady zaviněné neodborným zacházením, přetížením, použitím nesprávného příslušenství, mechanickým poškozením, zásahem nepovolane osoby a přirozeným opotřebením, může toto být důvodem pro zamítnutí reklamace.
4. Dovozece ani prodejce neodpovídají za škody způsobené neodborným zacházením a obsluhou s tímto výrobkem. Používejte výrobek výhradně v souladu s přiloženým návodem k použití.
5. V případě uplatnění reklamace doporučujeme předložit doklad, kterým zákazník prokáže zakoupení výrobku, kde bývá vyznačeno: datum prodeje, typové označení výrobku, sériové číslo, razítko prodejny a podpis prodávajícího. Z důvodu rychlejšího vyřízení reklamace a snadnější identifikaci výrobku doporučujeme nechat si vyplnit záruční list, který je součástí průvodní dokumentace.
6. Doporučujeme nářadí zasílat do záruční opravy s vloženým dokladem o zakoupení výrobku (eventuálně kopíí). Z výše uvedených důvodů doporučujeme přiložit vyplněný záruční list. Výrobek doporučujeme zasílat v pevném obalu (doporučujeme původní obal uzpůsobený přímo na výrobek), zabráníte tím případnému poškození při transportu.
7. Reklamaci uplatněte u prodejců, kde jste výrobek nebo nářadí zakoupili, případně v autorizovaném servisu uvedeném v tomto návodě.
8. Pokud bude servisním technikem při kontrole reklamovaného výrobku zjištěno, že závada byla způsobena nesprávným použitím výrobku a reklamace bude tudíž zamítnuta, je možné sjednat mimozáruční opravu, která bude provedena v domluveném termínu a na náklady majitele výrobku.
9. Společnost WETRA-XT, ČR s.r.o. nabízí zákazníkům možnost prodloužení záruky až na 36 měsíců. K získání nároku na tuto prodlouženou záruku nad rámec zákonné záruční doby (24 měsíců) je nutné splnit následující podmínky:
 - a) Před vypršením zákonné záruční lhůty si nechat funkční výrobek bezplatně prohlédnout v autorizovaném servisu. Plně funkční výrobek musí být doručen do servisního střediska v období od 21 měsíců do 24 měsíců od data nákupu výrobku.
 - b) K této bezplatné záruční prohlídce za účelem prodloužení záruční doby je zákazník povinen se prokázat originálem tohoto záručního listu potvrzeného prodejcem. V záručním listu musí být čitelně uvedeno datum koupě výrobku, typové označení a sériové čísla výrobku. Současně se záručním listem je nutné předložit originál stvrzenky o koupi zboží.
 - c) Plně funkční výrobek musí být doručen k servisní prohlídce čistý a kompletní t.z. včetně všech součástí a příslušenství.
 - d) Po provedení servisní prohlídky bude zákazníkovi v záručním listu potvrzen nárok na bezplatnou prodlouženou záruku o jeden rok.
 - e) Dopravu ze servisu k zákazníkovi zajišťuje výrobce na náklady zákazníka.



Výrobek:

Typ:

Seriové číslo:

Razítko a podpis:

Datum prodeje:

Záznamy opravy:

Doporučujeme při uplatnění reklamace předložit doklad o zakoupení výrobku nebo případně záruční list. Vyrobeno pro Wetra group v PRC.

Sběrné místo pozáručního servisu:

Wetra - XT, servis nářadí GARDENIUS

Areál Moravolen, Janáčkova 760/4

796 01 Jeseník

ZÁRUČNÍ LIST - SK

Záručné podmienky

1. Na uvedený výrobok zn. GARDENIUS poskytuje spol. Wetra - XT, SR s.r.o. 24 mesiacov záruku od dátumu predaja. Životnosť batérie je 6 mesiacov od dátumu predaja. Záručné podmienky sa riadia príslušnými ustanoveniami Občianskeho zákonníka.
2. Záruka sa nevzťahuje na opotrebenie výrobku spôsobené jeho obvyklým používaním. To znamená, záruka sa nevzťahuje na uhlíky, mazacie tuky, gumové tesnenia na pohyblivých častiach výrobku či bežné opotrebovanie pohyblivých častí, a pod. Vzhľadom na to, že náradie GARDENIUS je určené iba pre domáce - hobby použitie, výrobca ani dovozca neodporúčajú používať toto náradie v extrémnych podmienkach a pre podnikateľskú činnosť.
3. V prípade, že bude uplatnená zákazníkom záruka na škody a závady zavinené neodborným zaobchádzaním, preťažením, použitím nesprávneho príslušenstva, mechanickým poškodením, zásahom nepovolanej osoby a prirodzeným opotrebením, môže toto byť dôvodom na zamietnutie reklamácie.
4. Dovožca ani predajca nezodpovedajú za škody spôsobené neodborným zaobchádzaním a obsluhou s týmto výrobkom. Používajte výrobok výhradne v súlade s priloženým návodom na použitie.
5. V prípade uplatnenia reklamácie odporúčame predložiť doklad, ktorým zákazník preukáže zakúpenia výrobku, kde býva vyznačené: dátum predaja, typové označenie výrobku, sériové číslo, pečiatku predajne a podpis predávajúceho. Z dôvodu rýchlejšieho vybavenia reklamácie a ľahšiu identifikáciu výrobku odporúčame nechať si vyplniť záručný list, ktorý je súčasťou sprievodnej dokumentácie.
6. Odporúčame náradie zasielať do záručnej opravy s vloženým dokladom o zakúpení výrobku (eventuálne kópií). Z vyššie uvedených dôvodov odporúčame priložiť vyplnený záručný list. Výrobok odporúčame zasielať v pevnom obale (Odporúčame pôvodný obal usposobený priamo na výrobok), zabráňte tým prípadnému poškodeniu pri transporte.
7. Reklamáciu uplatníte u predajcov, kde ste výrobok alebo náradie zakúpili, prípadne v autorizovanom servise uvedenom v tomto návode.
8. Pokiaľ bude servisným technikom pri kontrole reklamovaného výrobku zistené, že závada bola spôsobená nesprávnym použitím výrobku a reklamácia bude teda zamietnutá, je možné dojednať mimozáručnú opravu, ktorá bude vykonaná v dohodnutom termíne a na náklady majiteľa výrobku.
9. Spoločnosť WETRA-XT, SR s.r.o. ponúka zákazníkovi možnosť predĺženia záruky až na 36 mesiacov. Na získanie nároku na túto predĺženú záruku nad rámec zákonnej záručnej doby (24 mesiacov) je nutné splniť nasledovné podmienky:
 - a) Pred uplynutím zákonnej záručnej lehoty si nechať funkčný výrobok bezplatne prezrieť v autorizovanom servise. Plne funkčný výrobok musí byť doručený do servisného strediska v období od 21 mesiacov do 24 mesiacov od dátumu nákupu výrobku.
 - b) K tejto bezplatnej záručnej prehliadke za účelom predĺženia záručnej doby je zákazník povinný sa preukázať originálom tohto záručného listu potvrdeného predajcom. V záručnom liste musí byť čitateľne uvedený dátum kúpy výrobku, typové označenie a sériové čísla výrobku. Súčasne so záručným listom je nutné predložiť originál potvrdenky o kúpe tovaru.
 - c) Plne funkčný výrobok musí byť doručený k servisnej prehliadke čistý a kompletný t.j. vrátane všetkých súčastí a príslušenstva.
 - d) Po vykonaní servisnej prehliadky bude zákazníkovi v záručnom liste potvrdený nárok na bezplatnú predĺženú záruku o jeden rok.
 - e) Dopravu zo servisu k zákazníkovi zaisťuje výrobca na náklady zákazníka.



Výrobok:

Typ:

Sériové číslo:

Razítka a podpis:

Dátum predaja:

Záznamy opravovne:

Doporučujeme pri uplatnení reklamácie predložiť doklad o kúpe výrobku alebo prípadne záručný list. Vyrobené pre Wetra group v PRC.

Zberné miesto pozáručného servisu:

WETRA – XT, SR s.r.o.

Nám. A. Hlinku 36/9 , 017 01 Považská Bystrica, Slovenska Republika

JÓTÁLLASI BIZONYÍTVÁNY - H

A jótállási feltételek.

1. Az adott GARDENIUS márkájú termékre a Wetra – XT, HU Kft. társaság 12 hónap garanciát nyújt az értékesítés napjától számítva. Garancia 12 hónap nem számít, sérült a nem megfelelő kezelés vagy kopás ellentétes utasításokat. Az akkumulátor élettartama 6 hónap a vásárlás napjától.
2. A jótállás nem vonatkozik a termék szokásos használatából eredő kopására. Ez azt jelenti, hogy a jótállás nem vonatkozik a szénre, kenőzsírok, gumi tömítések a termék mozgatható részeiben vagy a mozgatható alkatrészek gyakori kopására, E garancia tartalmazza a hibás - sérült részek térítés mentes javítását, illetve cseréjét.
3. Figyelemmel arra, hogy az GARDENIUS szerszámok házi – hobbi célra vannak tervezve, sem a gyártó, sem az importőr nem ajánlják a szerszámokat szélsőséges feltételek közt, magas igénybevétel mellett használni.
4. A garancia nem vonatkozik olyan meghibásodásokra és károokra, amelyeket szakszerűtlen használat, vagy túlterhelés okozott, továbbá a nem megfelelő tartozékok használata, mechanikus sérülés vagy avatatlan személy beavatkozása okozott, illetve a természetes elhasználódásra. A garancia szintén nem vonatkozik a termék, az eredeti rendeltetésétől eltérő, más célra való használatából származó sérülésre.
5. Sem az importőr, sem az értékesítő nem felel a szakszerűtlen használat és kezelés okozta károkért.
6. A reklamáció érvényesítése esetén be kell mutatni azt a bizonylatot, amellyel az ügyfél igazolja a termék megvásárlását. A bizonylaton szerepelnie kell a következőknek: eladás dátuma, a termék típusjelölése, sorozatszám, az értékesítőhely pecsétje és az eladó aláírása. A reklamáció lehető leggyorsabb intézése érdekében, valamint a termék egyszerű azonosítása céljából ajánljuk a garanciális levél kitöltését, amely a kíséző dokumentáció része.
7. A szerszámokat garanciális javításra, együtt a rendesen kitöltött beszerzési bizonylattal (esetleg ennek másolatával) együtt küldjük. A fenn említett okokból ajánljuk mellékelni a garanciális levelet is. A terméket kemény csomagolásban kérjük küldeni (legjobb ha az eredeti csomagolásban, amely megfelel a termék alakjának és méretének), hogy meggátoljuk a sérülését a szállítási folyamatban.
8. A reklamációt annál az értékesítőnél kell érvényesíteni, ahol termék, vagy a szerszám megvásárlásra került.
9. A jótállási idő meghosszabbodik azzal az idővel, amely alatt a berendezés, vagy a szerszám javítás alatt volt.
10. Ha a reklamált termék ellenőrzése során megállapítást nyer, hogy a meghibásodást a termék helytelen használata okozta és ezért a reklamáció elutasításra kerül, a javítás költségeit a termék tulajdonosa köteles megfizetni, amennyiben kéri a javítást.
11. A WETRA-XT, HU KFT. társaság ügyfelei számára akár 36 hónapra növeli a garanciális időszakot. A törvény által meghatározott garanciális időn (12 hónap) felüli meghosszabbított garanciára való jogosultság megszerzéséhez a következő feltételeket kell teljesíteni:
 - a) A törvény által meghatározott garanciális idő lejártá előtt szakszervízben átnézetni a funkcionális terméket, amit ingyen biztosítunk. Teljesen működőképességű termék kell szállítani a szolgáltató központ közötti időszakban 10 hónapról 12 hónapra a vásárlás napjától.
 - b) A garanciális idő meghosszabbítása érdekében elvégzett ingyenes garanciális ellenőrzésnél az ügyfél köteles bemutatni ezen garancialevél eladó által igazolt eredeti példányát. A garancialevélben olvashatóan szerepelnie kell a termék vásárlása időpontjának, a termék típusjelölésének és sorozatszámának. A garancialevél mellett be kell mutatni a termék megvásárlását igazoló bizonylat eredetijét.
 - c) Teljesen működőképességű terméket tisztán és komplett állapotban, azaz az összes alkatrészrel és tartozékkal együtt kell átadni az ellenőrzésre.
 - d) A szervízben elvégzett ellenőrzés után az ügyfél számára a garancialevélben igazoljuk az tartó ingyenes meghosszabbított garanciára való jogosultságát.
 - e) Közlekedési szolgáltatás az ügyfél által az importőrnek az ügyfelet terhelni.



Temék:

Típus:

Sorozatszám:

Bélyegző és aláírás:

Eladás dátuma:

Szervis bejegyzése:

A beszerzési bizonylat benyújtása nélkül, az esetleges reklamációk nem lesznek figyelembe véve !!!

A WETRA-XT Group részére gyártva P.R.C.-ben.

A garancián túli javítások gyűjtőhelye, importőr:

Wetra-XT, HU Kft. , Ipari park északi terület Pf.: 62 , 2330 Dunaharaszti

Garancijski pogoji SLO

1. Družba Wetra - XT, ČR s.r.o. za izdelke znamke GARDENIUS zagotavlja garancijo v trajanju 12 mesecev od datuma nakupa. 12-mesečna garancija ne velja v primeru večjih poškodb zaradi obrabe ali nepravilnega rokovanja v skladu z navodili za uporabo. Življenjska doba baterije je 6 mesecev od dneva nakupa.
2. Garancija vključuje brezplačno popravilo ali zamenjavo okvarjenih – poškodovanih delov.
3. Glede na to, da je orodje GARDENIUS namenjeno izključno za domačo ali hobi uporabo, proizvajalec in dobavitelj ne priporočata uporabe tega orodja v ekstremnih pogojih ali za podjetniško dejavnost.
4. Garancije ni moč uveljavljati za škodo in napake nastale zaradi nepravilne uporabe, preobremenitve, uporabe neprimernega orodja, mehanskih poškodb, nepooblaščenega popravila in obrabe.
- Prav tako garancija ne krije škode, ki je nastala zaradi uporabe orodja za namen, za katerega ni bilo predvideno.
5. Dobavitelj ali prodajalec ne odgovarjata za škodo nastalo zaradi nestrokovnega ravnanja s tem izdelkom.
6. V primeru uveljavljanja garancije priporočamo predložitev dokazila, s katerim stranka dokaže nakup izdelka in na katerem so označeni: datum prodaje, tipska oznaka izdelka, serijska številka izdelka, žig prodajalne in podpis prodajalca. Zaradi hitrejšega reševanja reklamacij in enostavnejše identifikacije izdelka priporočamo izpolnitev garancijskega lista, ki sestavlja spremiljačo dokumentacijo.
7. Priporočamo, da se orodje v popravilo preda pooblaščenemu serviserju skupaj s priloženimi dokumenti (lahko tudi kopijami). Iz zgoraj navedenih razlogov priporočamo priložitev izpolnjenega garancijskega lista. Izdelek pošiljajte v trdni embalaži (priporočamo prvotno embalažo, ki je prilagojena prav temu izdelku). Tako boste preprečili morebitne poškodbe med prevozom.
8. Reklamacijo uveljavljate pri prodajalcu, kjer ste napravo ali orodje kupili.
9. Garancija se podaljša za čas, ko je bil izdelek na garancijskem popravilu.
10. V kolikor bo med servisnim pregledom reklamiranega izdelka, s strani serviserja ugotovljeno, da je bila okvara povzročena zaradi nepravilne uporabe izdelka in bo s tem reklamacija izdelka zavrnjena, se popravilo opravi na stroške lastnika, in sicerle v primeru, da bo zanj zaprosil.
11. Družba WETRA-XT, ČR s.r.o. strankam ponuja možnost podaljšanja garancije do 36 mesecev. Da bi bili upravičeni do tega podaljšanja garancije zunaj zakonskega garancijskega roka (12 mesecev), je potrebno izpolniti naslednje pogoje:
- a) Pred iztekom zakonsko določenega garancijskega roka morate delujoči izdelek prinesiti na brezplačni pregled na pooblaščen servis v 10 do 12 mesecih od datuma nakupa izdelka.
- b) Na brezplačnem garancijskem pregledu za podaljšanje garancijskega roka je stranka dolžna predložiti originalno potrdilo in garancijo potrjeno s strani prodajalca. V garancijskem listu morajo biti čitljivo zapisani datum nakupa izdelka, tipska oznaka in serijska številka izdelka. Skupaj z originalnim garancijskim listom je potrebno predložiti tudi originalni račun nakupa.
- c) Popolnoma funkcionalni izdelek mora biti na servisni pregled dostavljen čist in v celoti, vključno z vsemi deli in priborom.
- d) Po servisnem pregledu bo stranki v garancijskem listu potrjen zahtevek za brezplačno podaljšano garancijo za eno leto.
- e) Prevoz naprave s servisa k stranki zagotavlja proizvajalec strankine stroške.

Izdelek:

Izdelek:	
Tip:	Serijska številka:
Žig in podpis:	Datum prodaje:
Vpisi servisa:	

Pri uveljavljanju reklamacije priporočamo predložitev dokazila o nakupu oziroma garancijski list.

Izdelano za Wetra group v PRC.

Lokacija pooblaščenega servisa www.wetra-xt.com/servis

Warunki gwarancyjne PLO

1. Na podany produkt marki GARDENIUS firma Wetra - XT, ČR s.r.o. udziela 12 miesięcznej gwarancji, liczonej od daty sprzedaży. Gwarancja 12 miesięcy nie dotyczy rzeczy uszkodzonych poprzez zużycie lub nieprawidłową manipulację, niezgodną z instrukcją obsługi. Żywotność baterii wynosi 6 miesięcy od daty sprzedaży.
2. Niniejsza gwarancja obejmuje bezpłatną naprawę lub wymianę wadliwych, uszkodzonych części.
3. W związku z tym, że narzędzie GARDENIUS jest przeznaczone do domowego - hobbystycznego użycia, producent i dystrybutor nie zalecają używania tego narzędzia w ekstremalnych warunkach oraz do czynności w ramach działalności gospodarczej.
4. Gwarancja nie może zostać uznana w stosunku do szkód i usterek spowodowanych przez niefachowe obchodzenie się, przeciążenie, użycie niewłaściwego osprzętu, uszkodzenie mechaniczne, działanie niepowołanej osoby oraz naturalne zużycie. Gwarancja nie dotyczy również uszkodzeń powstałych z powodu innego użycia produktu, niż użycie, do którego jest on przeznaczony.
5. Dystrybutor ani sprzedawca nie odpowiadają za szkody spowodowane niefachowym obchodzeniem się i niefachową obsługą tego produktu.
6. W przypadku skorzystania z reklamacji, zalecamy przedłożyć dokument, którym klient poświadczy zakup produktu, w którym wyszczególniono: datę sprzedaży, oznaczenie rodzajowe produktu, numer seryjny, pieczętkę sklepu i podpis sprzedającego. W celu szybszego rozpatrzenia reklamacji i łatwiejszej identyfikacji produktu polecamy wypełnić kartę gwarancyjną, która jest elementem załączonej dokumentacji.
7. Zalecamy przelać narzędzie do naprawy gwarancyjnej wraz z załączonym dowodem zakupu produktu (ewentualnie razem z kopią). Z wyżej podanych powodów zalecamy załączyć wypełnioną kartę gwarancyjną. Produkt prześlij solidnie zapakowany (polecamy oryginalne opakowanie, przystosowane bezpośrednio do produktu) - zapobiegiesz w ten sposób ewentualnemu uszkodzeniu przy transporcie.
8. Z reklamacji skorzystaj u sprzedawców, u których kupiłeś produkt lub narzędzie.
9. Okres gwarancyjny przedłuża się o czas, w którym produkt lub narzędzie jest naprawiane.
10. Jeżeli przy kontroli reklamowanego produktu zostanie przez technika serwisowego ustalone, że usterka była spowodowana nieprawidłowym użyciem produktu, przez co reklamacja zostanie odrzucona, naprawa zostanie przeprowadzona na koszt właściciela produktu i to jedynie w przypadku, kiedy o taką naprawę wniesie.
11. Firma WETRA-XT, ČR s.r.o. oferuje klientom możliwość przedłużenia gwarancji aż do 36 miesięcy. Aby uzyskać prawo do tej przedłużonej gwarancji ponad ramę obowiązującego okresu gwarancyjnego (12 miesięcy) konieczne jest spełnienie następujących warunków:
 - a) Przed wygaśnięciem ustawowego terminu gwarancji należy oddać działający produkt na bezpłatny przegląd do autoryzowanego serwisu. W pełni działający produkt musi być doręczony do ośrodka serwisowego w okresie od 10 do 12 miesięcy od daty kupna produktu.
 - b) Dodatkowo do bezpłatnego przeglądu gwarancyjnego, w celu przedłużenia okresu gwarancyjnego, klient jest zobowiązany okazać oryginał niniejszej karty gwarancyjnej potwierdzonej przez sprzedawcę. W karcie gwarancyjnej musi być podana czytelna data zakupu produktu, oznaczenie rodzajowe i numery seryjne produktu. Jednocześnie z kartą gwarancyjną należy przedłożyć oryginał potwierdzenia zakupu produktu.
 - c) W pełni działający produkt musi zostać doręczony do przeglądu gwarancyjnego czysty i kompletny, to znaczy włącznie ze wszystkimi elementami i osprzętem.
 - d) Po przeprowadzeniu przeglądu serwisowego w karcie gwarancyjnej zostanie potwierdzone prawo do bezpłatnego przedłużenia gwarancji o jeden rok.
 - e) Transport z serwisu do klienta zapewnia producent na koszt klienta.

Produkt:

Typ:

Numer seryjny:

Pieczętka i podpis:

Data sprzedaży:

Zapisy serwisu:

**Przy korzystaniu z reklamacji zalecamy przedłożyć dokument potwierdzający zakup produktu lub ewentualnie kartę gwarancyjną.
Wyprodukowano dla Wetra group w PRC.**

Miejsce odbioru serwisu pozagwarancyjnego: www.wetra-xt.com/servis

GARANTIESCHEIN - DE

Garantiebedingungen

1. Auf dieses Produkt Marke GARDENIUS gewährt die Gesellschaft Wetra - XT, ČR s.r.o. 24 Monate Garantie seit dem Verkaufsdatum. Die Garantie von 24 Monaten bezieht sich nicht auf die durch Verschleiß oder unsachgemäße Handhabung beschädigten Sachen. Im Widerspruch mit der Gebrauchsanweisung. Lebensdauer der Batterien beträgt 6 Monate seit dem Verkaufsdatum.

2. Diese Garantie umfasst kostenlose Reparatur oder Austausch der defekten- beschädigten Teile.

3. Mit Rücksicht darauf, dass das Werkzeug GARDENIUS nur für Hausverwendung und Hobby Verwendung vorgesehen ist, empfiehlt der Hersteller und Importeur das Werkzeug nicht in extremen Bedingungen oder für Unternehmung zu benutzen.

4. Die Garantie kann nicht für Schäden und Defekte verwendet werden, die durch unsachgemäße Handhabung, Überlastung, Verwendung vom ungeeigneten Zubehör, mechanische Schäden, unbefugte Benutzung und natürlichen Verschleiß verursacht werden. Die Garantie gilt auch nicht für Schäden, die durch die nicht bestimmungsgemäße Verwendung des Produkts entstehen.

5. Importeure und Verkäufer sind nicht verantwortlich für Schäden, die durch unsachgemäße Handhabung und Bedienung dieses Produkts entstehen.

6. Im Reklamationsfall empfehlen wir Ihnen den Nachweis zu erbringen, womit der Kunde den Kauf des Produkts beweist, mit folgenden Angaben: das Verkaufsdatum, die Produkttypbezeichnung, die Seriennummer, der Firmenstempel und Unterschrift des Verkäufers. Wir empfehlen zur schnelleren Bearbeitung von Reklamationen und zur leichteren Identifizierung des Produkts den Garantieschein erfüllen zu lassen, der zum Bestandteil der Begleitdokumentation gehört.

7. Wir empfehlen das Werkzeug zu einer Garantiereparatur mit einem beigefügten Kaufbeleg (oder Kopien) zu senden. Aus den oben genannten Gründen empfehlen wir Ihnen den ausgefüllten Garantieschein beizufügen. Senden Sie das Produkt in einer festen Verpackung.

(Wir empfehlen eine dem Produkt angepasste Originalverpackung) um mögliche Transportschäden zu vermeiden.

8. Reklamation machen Sie bei den Verkäufern geltend, bei denen Sie das Produkt oder das Werkzeug beschaffen haben.

9. Die Garantiezeit verlängert sich um die Zeit, in der sich das Produkt oder das Werkzeug im Garantieservice befinden.

10. Wenn ein Servicetechniker die Reklamation des beanstandeten Produkts prüft und stellt fest, dass der Defekt durch eine falsche Verwendung des Produkts verursacht wurde und der Anspruch daher zurückgewiesen wird, erfolgt die Reparatur auf Kosten des Eigentümers des Produkts nur auf Anfrage.

11. Die Gesellschaft Wetra-XT, ČR s.r.o. bietet den Kunden die Möglichkeit der Garantieverlängerung bis auf 36 Monate. Um diese verlängerte Garantie über den Rahmen der gesetzlichen Garantiezeit (24 Monate) zu beanspruchen, sind folgende Bedingungen zu erfüllen:

a) Lassen Sie ein funktionsfähiges Produkt vor dem Ablauf der gesetzlichen Gewährleistungsfrist bei einem autorisierten Service unentgeltlich überprüfen.

Ein voll funktionsfähiges Produkt muss zwischen 21 Monaten und 24 Monaten ab Kaufdatum an das Servicecenter geliefert werden.

b) Zu dieser kostenlosen Garantieprüfung zwecks Verlängerung der Garantiezeit ist der Kunde verpflichtet das vom Verkäufer bestätigte Original dieses Garantiescheins nachzuweisen. Der Garantieschein muss das Kaufdatum des Produkts, die Typenbezeichnung und die Seriennummer des Produkts deutlich beinhalten. Gleichzeitig mit dem Garantieschein ist ein Original der Quittung über den Warenkauf zu belegen.

c) Ein voll funktionsfähiges Produkt muss in einem sauberen und vollständigen Zustand zur Servicekontrolle geliefert werden, d. h. einschließlich aller Komponenten und Zubehörteile.

d) Nach der Servicekontrolle wird dem Kunden im Garantieschein den Anspruch auf eine einjährige kostenlose Garantieverlängerung bestätigt.

e) Den Transport vom Service zum Kunden wird der Hersteller auf Kosten des Kunden organisieren



Produkt:

Typ:

Seriennummer:

Stempel und Unterschrift:

Verkaufsdatum:

Aufzeichnungen des Services:

Wir empfehlen bei Beanspruchung der Reklamation einen Beleg über den Produktkauf oder den Garantieschein vorzulegen.

Hergestellt für Wetra group in PRC.

Sammelstelle für den Service nach Ablauf der Garantiezeit:

Wetra - XT, Werkzeugservice GARDENIUS

Areál Moravolen, Janáčkova 760/4

796 01 Jeseník

ZÁRUČNÍ LIST - HR

Jamstveni uvjeti

1. Na navedeni proizvod marke GARDENIUS, tvrtka Wetra – XT, ČR s. r. o. pruža jamstvo od 24 mjeseca od datuma prodaje. Jamstvo od 24 mjeseca se ne odnosi na opremu oštećenu habanjem ili neispravnim rukovanjem u suprotnosti s uputama za uporabu. Vijek trajanja baterije je 6 mjeseci od datuma prodaje.
 2. Ovo jamstvo uključuje besplatni popravak ili izmjenu pokvarenih - oštećenih dijelova.
 3. S obzirom da su alati GARDENIUS namijenjeni samo za kućnu ili hobi uporabu, proizvođač i uvoznik ne preporučaju koristiti ovaj alat pod posebno teškim uvjetima te za djelatnost poslovanja.
 4. Jamstvo se ne može primijeniti na štete i kvarove uzrokovane uslijed neprofesionalnog rukovanja, pretjeranog opterećenja, primjenom neispravne dodatne opreme, mehaničkim oštećenjem, rukovanjem neovlaštene osobe i normalnim trošenjem. Jamstvo se također ne odnosi na oštećenja zbog neke druge primjene proizvoda nego za koju je isti namijenjen.
 5. Uvoznik kao ni prodavač ne odgovaraju za štete uzrokovane uslijed neprofesionalnog rukovanja ili rada s ovim proizvodom.
 6. U slučaju primjene reklamacije preporučamo predočiti račun o kupnji, kojim kupac dokazuje da je proizvod kupio i na kojem je naznačeno: datum prodaje, tipska oznaka proizvoda, serijski broj, pečat prodavaonice i potpis prodavača. Kako bi se reklamacija što je moguće prije riješila i jednostavnije identifikacije proizvoda, preporučamo popuniti jamstveni list koji je u sastavu prateće dokumentacije.
 7. Preporučamo vam da alat koji šaljete na popravak tijekom jamstva dostavite zajedno s računom o kupnji proizvoda (eventualno kopiju). Zbog gore navedenih razloga preporučamo priložiti popunjeni jamstveni list. Proizvod šaljite čvrstom pakiranju (preporučamo izvorno pakiranje prilagođeno izravno za proizvod), tako će se spriječiti eventualno oštećenje tijekom transporta.
 8. Reklamaciju primijenite kod prodavača od kojih ste proizvod ili alat kupili.
 9. Jamstveni rok se produljuje za razdoblje tijekom kojega su proizvod ili alat bili na jamstvenom popravku.
 10. Ako servisni tehničar tijekom kontrole proizvoda koji reklamirate utvrdi da je kvar uzrokovan uslijed nepravilne uporabe proizvoda te ukoliko reklamacija neće biti prihvaćena, popravak će se izvršiti na trošak vlasnika proizvoda jedino ako će isti to zahtijevati.
11. Tvrtka WETRA-XT, ČR s.r.o. svojim kupcima nudi mogućnost produljenja jamstva čak na 36 mjeseci. Za dobivanje produljenja jamstva iznad okvira zakonskog jamstvenog roka (24 mjeseca) moraju biti ispunjeni sljedeći uvjeti:
- a) Prije isteka zakonskog jamstvenog roka funkcionalan proizvod dopremite besplatno pregledati u ovlaštenom servisu. Potpuno funkcionalan proizvod potrebno je dopremiti u ovlašteni servis u razdoblju od 21 mjeseci do 24 mjeseca od datuma kupnje proizvoda.
 - b) Za ovaj besplatan jamstveni pregled u svrhu produljenja jamstvenog roka kupac je obavezan predočiti original ovog jamstvenog lista potvrđenog od strane prodavača. U jamstvenom listu čitljivo mora biti naveden datum kupnje proizvoda, tipska oznaka i serijski broj proizvoda. Istodobno sa jamstvenim listom potrebno je predočiti original potvrde o kupnji robe.
 - c) Potpuno funkcionalan proizvod potrebno je dopremiti u servis na pregled u čistom i cjelovitom stanju, uključujući sve dijelove i opremu.
 - d) Poslije servisnog pregleda kupac će u jamstveni list dobiti potvrdu da ima pravo na besplatno produljenje jamstva za jednu godinu.
 - e) Prijevoz iz servisa kupcu osigurava proizvođač na troškove kupca.



Proizvod:

Tip:

Serijski broj:

Pečat i potpis:

Datum prodaje

Zapisi sa popravka:

Za potrebe primjene reklamacije preporučamo predočiti dokaz o kupnji proizvoda ili eventualno jamstveni list.

Proizvedeno za Wetra group u PRC.

Sabirni mjesto servisa poslije isteka jamstva:

Wetra - XT, servis alata GARDENIUS

Areál Moravolen, Janáčkova 760/4, 796 01 Jeseník ,CZ



Asist ®

GARDENIUS
smart garden



GIORI
MILANO - 1888

J.⊕.WRIGHT
SINCE 1878

MAURITZ ®
GENÈVE

REPORTER