

# Asist®

## BRUSHLESS ANGLE GRINDER



## AKU GANG! LI-ION

### AE3U20AB

#### PŘEKLAD PŮVODNÍHO NÁVODU K POUŽITÍ

PREKLAD PŮVODNÉHO NÁVODU NA POUŽITIE - AZ ALKALMAZÁSI ORSZÁGOS UTASÍTÁSOK FORDÍTÁSA - PREVOD IZVIRNIH NAVODIL ZA UPORABO  
- TLUMACZENIE ORYGINALNYCH INSTRUKCJI DO UŻYTKU - ÜBERSETZUNG DER URSPRÜNGLICHEN GEBRAUCHSANLEITUNG - PRIJEVOD PRETHODNE UPUTE ZA UPORABO  
TRANSLATION OF THE ORIGINAL OPERATING MANUAL - TRADUCTION DU MODE D'EMPLOI ORIGINAL  
TRADUZIONE DELLE ISTRUZIONI ORIGINALI PER L'USO - TRADUCCIÓN DE INSTRUCCIONES ORIGINALES DE USO -  
ПРЕВОД ОРИГІНАЛНОГО УПУТСТВА ЗА УПОТРЕБУ - ПЕРЕКЛАД ОРИГІНАЛУ ІНСТРУКЦІЇ З ВИКОРИСТАННЯ

CZE – ÚHLOVÁ BRUSKA 20V LI-ION, 125MM	- NÁVOD K POUŽITÍ	6 - 11
SVK – UHLOVÁ BRÚSKA 20V LI-ION, 125MM	- NÁVOD NA POUŽITIE	12 - 17
HUN – SAROK CSISZOLÓ 20V LI-ION, 125MM	- KEZELÉSI UTASÍTÁS	18 - 23
SVN – KOTNI BRUSILNIK 20V LI-ION, 125MM	- NAVODILA ZA UPORABO	24 - 29
POL – SZLIFIERKA KĄTOWA 20V LI-ION, 125MM	- INSTRUKCJA OBSŁUGI	30 - 35
DEU – WINKELSCHLEIFER 20V LI-ION, 125MM	- GEBRAUCHSANLEITUNG	36 - 41
HRV – KUTNA BRUSILICA 20V LI-ION, 125MM	- NAPUTAK ZA UPORABU	42 - 46
GBR – ANGLE GRINDER 20V LI-ION, 125MM	- INSTRUCTIONS FOR USE	47 - 52
FRA – MEULEUSE D'ANGLE 20V LI-ION, 125MM	- MODE D'EMPLOI	53 - 58
ITA – SMERIGLIATRICE ANGOLARE 20V LI-ION, 125MM	- ISTRUZIONI PER L'USO	59 - 64
ESP – AMOLADORA ANGULAR 20V LI-ION, 125MM	- INSTRUCCIONES DE USO	65 - 70
SRB – UGAONA BRUSILICA 20V LI-ION, 125MM	- UPUTSTVO ZA UPOTREBU	71 - 75



AKU  
**GANG!**



[www.asist-tools.com](http://www.asist-tools.com)

## SYMBOLS

Náradí je určeno pouze pro domácí - hobby použití. • Náradie je určené iba pre domáce - hobby použitie.  
 A szerszám célja az otthoni - hobby használatra. • Orodje je namenjeno izključno za domačo ali hobi uporabo.  
 Narzędzie jest przeznaczone jedynie do użycia domowego lub hobbystycznego. • Das Werkzeug ist nur für Haus - Hobbynutzung vorgesehen. • Alat je namijenjen samo za kućnu - hobi uporabu.  
 The power tool is designed for domestic (hobby) use only. • L'appareil est conçu pour un usage domestique - bricoleur. • L'utensile è destinato solo all'uso domestico -hobbistica. • La herramienta está diseñada solo para uso en la casa - uso hobby.



Před prvním použitím si přečtete návod k obsluze  
 Pred prvim použitím si prečítajte návod na použitie  
 Beüzemelés előtt olvassa el a használati utasítást  
 Pred prvo uporabo preberite navodila za uporabo!  
 Przed pierwszym użyciem uważnie przeczytaj instrukcję obsługi.

Vor dem ersten Einsatz lesen Sie die Gebrauchsanleitung  
 Prije prve uporabe molimo pročitati upute za rukovanje  
 Read this manual before its first use  
 Avant de mettre l'appareil en service, lisez attentivement  
 Leggere le istruzioni per l'uso prima di utilizzarlo per la prima volta  
 Lea las instrucciones de manejo antes de usar por primera vez  
 Pre prve uporabe prečítajte uputstvo za upotrebu



Nebezpečí  
 Nebezpečie  
 Figyelmeztetés  
 Nevarnost!  
 Niebezpieczeństwo  
 Gefahr!

Opasnost  
 Danger  
 Danger  
 Pericolo  
 Peligro  
 Opasnost



Používejte ochranu sluchu  
 Používajte ochranu sluchu  
 Használjon fülvédőt  
 Uporabljajte zaščitna sredstva za varovanje sluha!  
 Używaj środków ochrony słuchu

Verwenden Sie den Gehörschutz  
 Koristite zaštitusluha  
 Use hearing protection  
 Protégez vos oreilles  
 Utilizzare la protezione dell'udito  
 Use protecciones para los oídos  
 Koristite zaštitu za sluh



Používejte ochranu zraku  
 Používajte ochranu zraku  
 Használjon védőszemüveget  
 Uporabljajte zaščitna sredstva za varovanje vida!  
 Używaj środków ochrony wzroku

Verwenden Sie den Augenschutz  
 Koristite zaštitu  
 Use protective eyewear  
 Protégez vos yeux  
 Utilizzare la protezione della vista  
 Use protecciones para los ojos  
 Koristite zaštitu za oči



Používejte Ochrannou dýchací roušku  
 Používajte ochrannú dýchaciu rúžku  
 Használjon porvédő maszkot  
 Uporabljajte zaščitno dihalno masko!  
 Używaj maski ochronnej  
 Verwenden Sie den Mundschutz

Koristite zaštitnu masku za  
 Use respiratory protection  
 Utilisez un masque de protection respiratoire  
 Utilizzare la maschera di protezione  
 Use mascarilla de respiración  
 Koristite zaštitnu masku za disanje



Dvojité izolácie  
 Dvojité izolácia  
 Dupla szigetelés  
 Dvojna izolacija.  
 Podwójna izolacja  
 Doppelte Isolation

Dupla izolacija  
 Double insulation  
 Double isolation  
 Doppio isolamento  
 Doble aislamiento  
 Dvostruka izolacija



Nebezpečí úrazu elektrickým proudem  
 Nebezpečie úrazu elektrickým prúdom  
 Áramütésveszély  
 Nevarnost poškodbe z električnim tokom!  
 Niebezpieczeństwo porażenia prądem elektrycznym

Stromschlaggefahr  
 Opasnost od udara električnom strujom  
 Riskof electric shock  
 Risqued'électrocution  
 Rischio di scosse elettriche  
 Riesgo de lesión por descarga eléctrica  
 Rizik od strujnog udara



Neppracujte v dešti  
 Nevystavujte dažďu  
 Nem működik az esőben  
 Ne izpostavljajte dežju  
 Nie wystawiać na deszcz

Arbeiten Sie nicht im Regen  
 Ne radite na kiši  
 Do not work in the rain  
 Ne travaillez pas sous la pluie  
 Non lavorare sotto la pioggia  
 No trabajes bajo la lluvia  
 Ne radite po kiši



Používejte ochranné rukavice  
Používajte ochranné rukavice  
Viseljen védőkesztyűt  
Nosite zaštitne rokavice  
Nosić rękawice ochronne  
Schutzhandschuhe tragen

Nosite zaštitne rukavice  
Wear protective gloves  
Portez des gants de protection  
Indossare guanti protettivi  
Use guantes protectores  
Koristite zaštitne rukavice



Používejte ochrannou obuv  
Používajte ochrannú obuv  
Viseljen védő lábbeli  
Nosite zaštitno obutev  
Nosić obuwie ochronne  
Nosite zaštitnu obuću

Nosite zaštitne cipele  
Wear safety shoes  
Portez des chaussures de sécurité  
Indossare scarpe antinfortunistiche  
Use zapatos de seguridad  
Koristite zaštitnu obuću



Nevhazujte do ohně  
Nehádzte do ohna  
Ne dobja tűzbe.  
Ne mečite v ogenj!  
Nie wrzucaj do ognia  
Nicht im Feuerentsorgen

Ne bacajte u vatru  
Do not dispose of in fire  
Ne pas jeter au feu  
Non Gettare nel fuoco  
No tirar al fuego  
Ne bacajte u vatru



Pouze pro vnitřní použití  
Iba na vnútorné použitie  
Csak beltéri használatra  
Izključno za notranjo uporabo!  
Tylko do użycia wewnętrznego  
Nur für den Innenbereich

Samo za unutarnju upotrebu  
For indoor use only  
Pour usage intérieur uniquement  
Solo per uso interno  
Solo para uso en interiores  
Samo za internu upotrebu

**A**

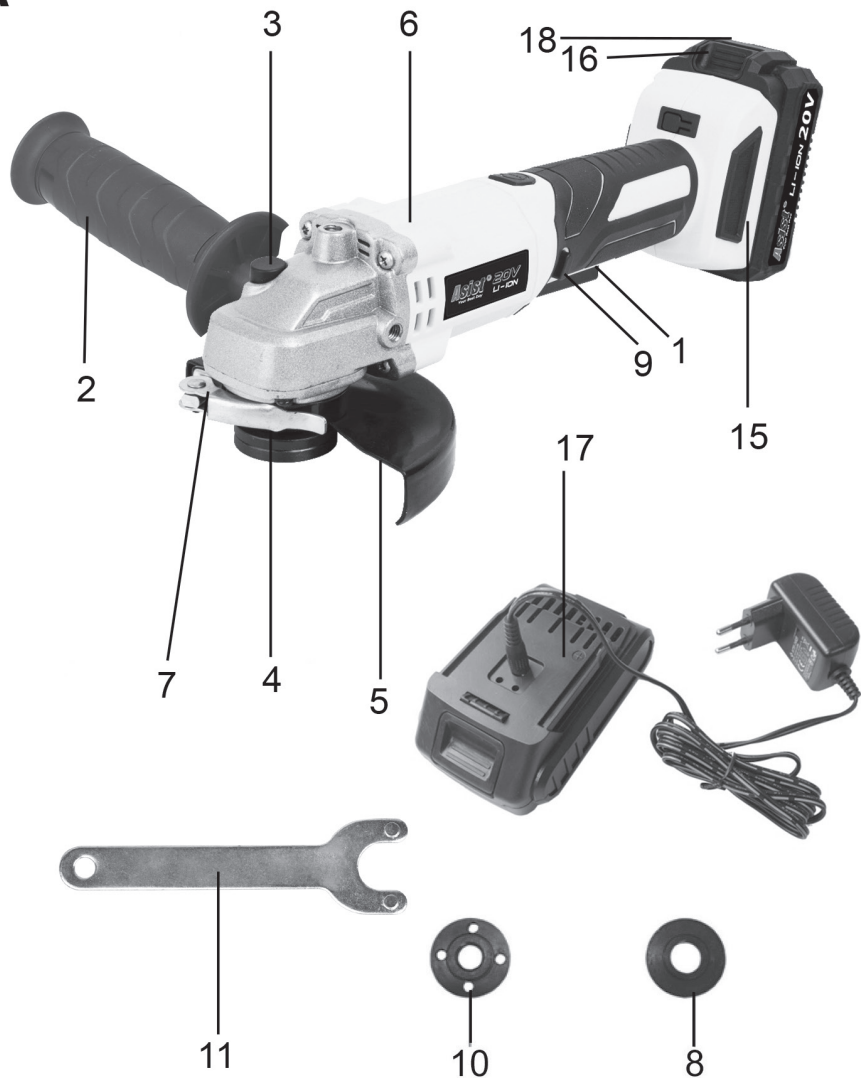

**OBCENÉ BEZPEČNOSTNÍ PODMÍNKY PRO NÁRADÍ ZNAČEK ASIST A ASIST SMART GARDEN.****Tyto bezpečnostní pokyny si přečtěte, prostudujte, zapamatujte a uschovejte**

**UPOZORNĚNÍ:** Při používání elektrických strojů a elektrického nářadí je nutno respektovat a dodržovat následující bezpečnostní pokyny z důvodů ochrany před úrazem elektrickým proudem, zraněním osob a nebezpečím vzniku požáru. Výrazem „elektrické nářadí“ je ve všech níže uvedených pokynech myšleno jak elektrické nářadí napájené ze sítě (napájecím kabelem), tak nářadí napájené z baterií (bez napájecího kabelu).  
Uschovejte všechna varování a pokyny pro příští použití.

**1. Pracovní prostředí**

- a)** Udržujte pracovní prostor v čistém stavu a dobře osvětlen. Nepořádek a tmavá místa na pracovišti bývají příčinou úrazů. Uklíďte nářadí, které právě nepoužíváte.
- b)** Nepoužívejte elektrické nářadí v prostředí s nebezpečím vzniku požáru nebo výbuchu, to znamená v místech, kde se vyskytují hořlavé kapaliny, plyny nebo prach. V elektrickém nářadí vzniká na komutátoru jiskření, které může být příčinou vznícení prachu nebo výparů.
- c)** Při používání el. nářadí zamezte přístupu nepovolaných osob, zejména dětí, do pracovního prostoru! Budete-li vyrušeni, můžete ztratit kontrolu nad prováděnou činností. V žádném případě nenechávejte el. nářadí bez dohledu. Zabraňte zvířatům přístup k zařízení.

**2. Elektrická bezpečnost**

- a)** Vidlice napájecího kabelu elektrického nářadí musí odpovídat síťové zásuvce. Nikdy jakýmkoliv způsobem neupravujte vidlici. K nářadí, které má na vidlici napájecího kabelu ochranný kolík, nikdy nepoužívejte rozdílvky ani jiné adaptéry. Nepoškozené vidlice a odpovídající zásuvky omezi nebezpečí úraza elektrickým proudem. Poškozené nebo zamožené napájecí kabely zvyšují nebezpečí úraza elektrickým proudem. Pokud je síťový kabel poškozen, je nutno jej nahradit novým síťovým kabelem, který je možné získat v autorizovaném servisním středisku nebo u dovozce.
- b)** Vyvarujte se dotyku těla s uzemněnými předměty, jako např. potrubí, tělesa ústředního topení, sporáky a chladničky. Nebezpečí úraza elektrickým proudem je větší, je-li vaše tělo spojeno se zemí.
- c)** Nevystavujte elektrické nářadí dešti, vlhku nebo mokru. Elektrické nářadí se nikdy nedotýkejte mokrou rukama. Elektrické nářadí nikdy neujmějte pod tekoucí vodou ani jej neponechujte do vody.
- d)** Nepoužívejte napájecí kabel k jinému účelu, než pro jaký je určen. Nikdy nenoste a netahajte elektrické nářadí za napájecí kabel. Nevytahujte vidlici ze zásuvky tahem za kabel. Zabraňte mechanickému poškození elektrických kabelů ostrými nebo horkými předměty.
- e)** El. nářadí bylo vyrobeno výlučně pro napájení síťovým el. proudem. Vždy zkontrolujte, že elektrické napětí odpovídá údajům uvedenému na ty-povné štítku nářadí.
- f)** Nikdy neppracujte s nářadím, které má poškozený el. kabel nebo vidlici, nebo spadlo na zem a je jakýmkoliv způsobem poškozené.
- g)** V případě použití prodlužovacího kabelu vždy zkontrolujte, že jeho technické parametry odpovídají údajům uvedeným na typovém štítku nářadí. Je-li elektrické nářadí používáno venku, používejte prodlužovací kabel vhodný pro venkovní použití. Při použití prodlužovacích bund je nutné je rozvinout, aby nedocházelo k přehřátí kabelu.
- h)** Je-li elektrické nářadí používáno ve vlhkých prostorech nebo venku, je povoleno jej používat pouze, pokud je zapojeno do el. obvodu s proudovým chráničem ≤30 mA. Použití el. obvodu s chráničem /RCD/ snižuje riziko úraza elektrickým proudem.
- i)** Ruční el. nářadí držte výhradně za izolované plochy určené k ucho-pení, protože při provozu může dojít ke kontaktu řezacího či vrtačích příslušenství se skrytým vodičem nebo s napájecí šňůrou nářadí.

**3. Bezpečnost osob**

- a)** Při používání elektrického nářadí buďte pozorni a ostražití, věnujte maximální pozornost činnosti, kterou právě provádíte. Soustřeďte se na práci. Nepracujte s elektrickým nářadím pokud jste unaveni, nebo jste-li pod vlivem drog, alkoholu nebo léků. I chvilková nepozornost při používání elektrického nářadí může vést k vážnému poranění osob. Při práci s el. nářadím nejezte, nepijte a nekuřte.
- b)** Používejte ochranné pomůcky. Vždy používejte ochranu zraku. Používejte ochranné prostředky odpovídající druhu práce, kterou provádíte. Ochranné pomůcky jako např. respirátor, bezpečnostní obuv s protiskluzovou úpravou, pokrývka hlavy nebo ochrana sluchu používané v souladu s podřízkami práce snižují riziko poranění osob.
- c)** Vyvarujte se nechtěnému zapnutí nářadí. Nepřeházejte nářadí, které je připojeno k elektrické síti, s přetsem na spínači nebo na spoušti. Před připojením k elektrickému napájení se ujistěte, že spínač nebo spoušť jsou v poloze „vypnuto“. Přenášení nářadí s přetsem na spínači nebo zapo-vo-vání vidlice nářadí do zásuvky se zapnutým spínačem může být příčinou vážných úrazů.
- d)** Před zapnutím nářadí odstraňte všechny seřizovací klíče a nástroje. Seřizovací klíč nebo nástroj, který zůstane připevněn k otáčející se části elektrického nářadí může být příčinou poranění osob.
- e)** Vždy udržujte stabilní postoj a rovnováhu. Pracujte jen tam, kam bezpečně dosáhnete. Nikdy nepřepěčíte vlastní sílu. Nepoužívejte elektrické nářadí, jste-li unaveni.
- f)** Obklebejte se vhodným způsobem. Používejte pracovní oděv. Nenoste volné oděvy ani šperky. Dbejte na to, aby se vaše vlasy, oděv, rukavice nebo jiná část vašeho těla nedostala do přílišné blízkosti rotujících nebo rozpalených částí el.nářadí.
- g)** Připojte zařízení k odsávání prachu. Jestliže má nářadí možnost připojení zařízení pro zachycování nebo odsávání prachu, zajistěte, aby

došlo k jeho řádnému připojení a používání. Použití těchto zařízení může omezit nebezpečí vznikající prachem.

- i)** Pevně upevněte obrobek. Použijte truhlářskou svěrku nebo svěrák pro upevnění dílu, který budete obrábět.
- j)** Nepoužívejte elektrické nářadí pokud jste pod vlivem alkoholu, drog, léků nebo jiných omamných či návykových látek.
- k)** Toto zařízení není určeno pro použití osobami (včetně dětí) se sníženými fyzickými, smyslovými nebo mentálními schopnostmi nebo s nedostatkem zkušeností a znalostí, pokud nejsou pod dohledem nebo nedostali pokyny s ohledem na použití zařízení od osoby zodpovědné za jejich bezpečnost. Děti musí být pod dozorem, aby jste se ujistili, že si nehrají se zařízením.

**4. Používání elektrického nářadí a jeho údržba**

- a)** El. nářadí vždy odpojte z el. sítě v případě jakéhokoli problému při práci, před každým čišněním nebo údržbou, při každém přestupu a po ukončení práce! Nikdy neppracujte s el. nářadím, pokud je jakýmkoliv způsobem poškozené.
- b)** Pokud začne nářadí vydávat abnormální zvuk nebo zápach, okamžitě ukončete práci.
- c)** Elektrické nářadí nepřetěžujte. Elektrické nářadí bude pracovat lépe a bezpečněji, pokud je budete provozovat v otáčkách, pro které bylo navrženo. Používejte správné nářadí, které je určeno pro danou činnost. Správné nářadí bude lépe a bezpečněji vykonávat práci, pro kterou bylo zkonstruováno.
- d)** Nepoužívejte elektrické nářadí, které nelze bezpečně zapnout a vypnout ovládacím spínačem. Používání takového nářadí je nebezpečné. Vadné spínače musí být opraveny certifikovaným servisem.
- e)** Odpojte nářadí od zdroje elektrické energie předtím, než začnete provádět jeho seřizování, výměnu příslušenství nebo údržbu. Toto opatření zamezí nebezpečí náhodného spuštění.
- f)** Nepoužívejte elektrické nářadí uklíďte a uschovejte tak, aby bylo mimo dosah dětí a nepovolaných osob. Elektrické nářadí v ruce nezkušených uživatelů může být nebezpečné. Elektrické nářadí skladujte na suchém a bezpečném místě.
- g)** Udržujte elektrické nářadí v dobrém stavu. Pravidelně kontrolujte seřizování pohybujícími se částmi a jejich pohyblivost. Kontrolujte zda nedošlo k poškození ochranných krytů nebo jiných částí, které mohou ohrozit bezpečnou funkci elektrického nářadí. Je-li nářadí poškozeno, před dalším použitím zajistěte jeho řádnou opravu. Mnoho úrazů je způsobeno špatně udržovanými elektrickým nářadím.
- h)** Řezací nástroje udržujte ostře a čisté. Správné udržování a naostření nástroje usnadní práci, omezí nebezpečí zranění a práce s nimi se snáze kontroluje. Použití jiných příslušenství než těch, která jsou uvedena v návodu k obsluze mohou způsobit poškození nářadí a být příčinou zranění.
- i)** Elektrické nářadí, příslušenství, pracovní nástroje atd. použijte v souladu s těmito pokyny a takovým způsobem, který je předepsán pro konkrétní elektrické nářadí a to s ohledem na dané podmínky práce a druh prováděné práce. Používání nářadí k jiným účelům, než pro jaké je určeno, může vést k nebezpečným situacím.

**5. Používání akumulátorového nářadí**

- a)** Před vložením akumulátoru se přesvědčte, že je vpinác v poloze „0-vypnuto“. Vložení akumulátoru do zapnutého nářadí může být příčinou nebezpečných situací.
- b)** K nabíjení akumulátorů používejte pouze nabíječky předepsané výrobcem. Použití nabíječky pro jiný typ akumulátoru může mít za následek jeho poškození a vznik požáru.
- c)** Používejte pouze akumulátory určené pro dané nářadí. Použití jiných akumulátorů může být příčinou zranění nebo vzniku požáru.
- d)** Pokud není akumulátor používán, uchovávejte ho odděleně od kovových předmětů jako jsou svorky, klíče, šrouby a jiné drobné kovové předměty, které by mohly způsobit spojení jednoho kontaktu akumulátoru s druhým. Zkratování akumulátoru může zapříčinit zranění, popáleniny nebo vznik požáru.
- e)** S akumulátory zacházejte šetrně. Při nešetrném zacházení může z akumulátoru uniknout chemická látka. Vyvarujte se kontaktu s touto látkou a pokud i přesto dojde ke kontaktu, vymyjte postižené místo proudem tekoucí vody. Pokud se chemická látka dostane do očí, vyhleďte ihned lékařskou pomoc. Chemická látka z akumulátoru může způsobit vážná poranění.

**6. Servis**

- a)** Nevyměňujte části nářadí, neprovádějte sami opravy, ani jiným způsobem nezasahejte do konstrukce nářadí. Opravy nářadí svěřte kvalifikovaným osobám.
- b)** Každá oprava nebo úprava výrobku bez oprávnění naší společnosti je nelegální a může způsobit úraz, nebo škodu uživateli.
- c)** Elektrické nářadí vždy nechte opravit v certifikovaném servisním středisku. Používejte pouze originální nebo doporučené náhradní díly. Zajistěte tak bezpečnost Vaší a Vašeho nářadí.

## DOPLŇUJÍCÍ BEZPEČNOSTNÍ POKYNY

Před použitím si prosím přečtete tyto bezpečnostní pokyny a pečlivě je uschovejte.

**! - Tento symbol označuje nebezpečí zranění, nebo poškození zařízení .**

! V případě nedodržení pokynů uvedených v této příručce, hrozí riziko úrazu.

! Úhlová bruska odpovídá platným technickým předpisům a normám.

! Kromě brusných, řezných a diamantových kotoučů nepoužívejte jiné příslušenství.

! Nikdy nepoužívejte nářadí bez ochranného krytu.

! Používejte vždy ochranu zraku ( ochranné brýle resp. ochranný štít) a sluchu.

! Nepoužívejte žádné řezné a brusné kotouče na boční broušení.

! Dbejte na to, aby po dobu prašné práce byly větrací otvory volné.

! Při řezání do stěn zkontrolujte, zda se ve stěnách nenachází el. vedení (detektorem na kov).

! Brusný kotouč nikdy neochlazujte vodou.

! Nedotýkejte se obruby po opracování, může být horká.

! Brusku nikdy nepřipevňujte k pracovnímu stolu.

! Přesvědčte se, že počet otáček uvedený na brusném kotouči je vyšší než počet otáček úhlové brusky uvedený na typovém štítku, nebo stejný.

! Neřežte materiál, který vyžaduje řez o maximální hloubce přesahující hloubku brusného kotouče.

! Neřežte a nebruste lehké kovy s obsahem hořčíku vyšším než 80%, neboť takové kovy jsou hořlavé

! Dbejte na to, aby měl brusný kotouč správné rozměry a byl na vřetenu správně upevněn.

! S brusnými kotouči nakládejte velmi opatrně a v souladu s pokyny, které jsou k brusnému kotouči přiloženy.

! Před každým použitím brusný kotouč prohlédněte.

! Nepoužívejte brusné kotouče, které jsou popraskané nebo jinak poškozené.

! Ujistěte se, že brusný kotouč je nasazen dle pokynů.

! Po nasazení brusného kotouče nechte brusku běžet s otáčkami naprázdno na bezpečném místě. Pokud bruska silně vibruje, nebo pokud jsou na brusném kotouči patrná poškození, okamžitě brusku vypněte a pokuste se zjistit příčinu.

! Nepoužívejte redukce nebo jiné pomocné díly k nasazení brusných kotoučů pro odlišný průměr vřetena.

! Dbejte na to, aby materiál byl řádně podepřen nebo upevněn.

! Nikdy nepoužívejte řezný kotouč k odstranění ostřín.

! Dbejte na to, aby jiskry nemohly nikoho zasáhnout, a aby nemohly zapálit hořlavé látky.

! S bruskou nepracujte, pokud někdo stojí v linii brusného kotouče. Zajistěte, aby byl pracovní prostor okolo Vás čistý.

! Zajišťovací tlačítko kotouče (3) stlačte pouze tehdy, pokud se motor a vřeteno brusky již úplně zastavily !

! Pamatujte na to, že brusný kotouč se po vypnutí brusky bude setrvačností ještě chvíli dotáčet.

! Vždy používejte pomocnou rukojeť, která je dodává-

na s nářadím.

! Ztráta kontroly nad el. nářadím může způsobit poranění.

### **Bezpečnostní pokyny pro akumulátor a nabíječku.**

Před prvním použitím akumulátoru a nabíječky si pozorně přečtete návod k obsluze.

! 1. Ověřte si, že elektrický proud, který je v el. síti, je totožný s hodnotami, které jsou uvedeny na nabíječce akumulátoru.

! 2. Nedovolte, aby vlhkost, déšť či stříkající voda dosáhly na místo nabíjení akumulátoru.

! 3. Nenabíjejte akumulátor, když je teplota pod 10 °C nebo nad 40 °C. Nabíjení akumulátoru při extrémních teplotách může snížit jeho životnost.

! 4. S poškozeným akumulátorem, který již není možné nabít, je třeba zacházet jako s nebezpečným odpadem. Nevyhazujte akumulátor do běžného domovního odpadu, do ohně ani do vody.

! 5. Používejte pouze akumulátor a nabíječku schválenou výrobcem pro použití v daných zařízeních.

! 6. Udržujte nabíječku čistou, bez prachu a nečistot.

! 7. Před opravou nářadí vždy vyjměte akumulátor.

! 8. Překryjte kontakty akumulátoru, aby jste předešli zkratu.

! 9. Vyhněte se nebezpečí výbuchu!

! 10. Nekuřte po dobu nabíjení akumulátoru nebo na místě jeho uskladnění. Z poškozených akumulátorů může unikat výbušný plyn - vodík, který se může vznítit od otevřeného ohně nebo jiskry.

! 11. V případě požáru se snažte uhasit oheň pomocí zeminy nebo pisku.

! 12. Baterie a nabíječka se během nabíjení mírně zahřívá.

! Chemické nebezpečí.

Neotvírejte obal akumulátoru. Chraňte akumulátor před nárazem. Pokud dojde k úniku elektrolytu z akumulátoru, je nutné zabránit styku s pokožkou. Pokud přece jen ke kontaktu elektrolytu s pokožkou dojde, opláchněte postižené místo ihned vodou. V případě, že se Vám elektrolyt dostane do očí, okamžitě vyhledejte lékaře.

**- Používejte ochranné prostředky proti hluku, prachu a vibracím !!!**

**TYTO BEZPEČNOSTNÍ POKYNY USCHOVEJTE !!!**

### POPIS

Tato úhlová bruska je určena k broušení a řezání zdi-va a oceli.

- 1 Vypínač
- 2 Postranní držadlo
- 3 Zajišťovací tlačítko kotouče
- 4 Vřeteno
- 5 Ochranný kryt
- 6 Rukojeť
- 7 Zajišťovací páka ochranného krytu

- 8 Podložka
- 9 Ovladač otočená rukoväťti
- 10 Uťahovací matka
- 11 Dotahovací klíč

- 15. Akumulátor /Li-ion/
- 16. Tlačítko na uvolnění akumulátoru
- 17. Nabíjecí zařízení
- 18. Indikátoru stavu baterie

**Baterie i nabíječka není součástí dodávky  
Brusný kotouč není součástí příslušenství brusky.**

**UPOZORNĚNÍ!**

! K úhlové brusce ASIST je dodáván ochranný kryt kotouče (5) určený výlučně na broušení.

! Není povoleno používat dodaný ochranný kryt (5) na řezání.

! Pokud chcete použít úhlovou brusku na řezání je nutné použít ochranný kryt kotouče určený na řezání podle normy EN60745-2-3 (viz. obr. KNR - není součástí dodávky).

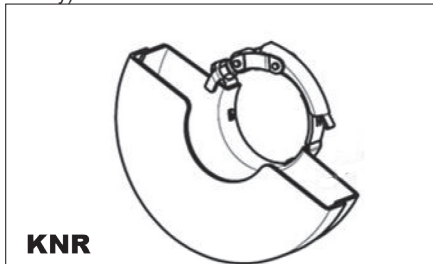

**KNR**

**PIKTOGRAMY**

Piktogramy uvedené na obalu výrobku :

- a) Hodnoty napájení
- b) Příkon
- c) Otáčky naprázdno
- d) Průměr brusného / řezného kotouče
- e) Závit vřetena

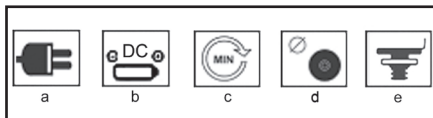

**POUŽITÍ A PROVOZ**

Nářadí ASIST je určeno pouze pro domácí nebo hobby použití.

Výrobce a dovozce nedoporučují používat toto nářadí v extrémních podmínkách a při vysokém zatížení.

Jakékoliv další doplňující požadavky musí být předmětem dohody mezi výrobcem a odběratelem.

**Vložení a vyjmutí akumulátoru**

1. Nabíť akumulátor vložte do rukoveti nářadí dokud nezapadne, zaklapne na místo „kliknutím“  
Zkontrolujte, zda je baterie bezpečně usazena uzamčen na místě.

Chcete-li vyjmout baterii, stiskněte a podržte tlačítko na zadní straně baterie a vysuňte baterii ze slotu baterie.

**Nabíjení (B)**

Varování:

Před prvním použitím zařízení je nutno akumulátor nabít.

1. Zasuňte vidlici adaptéru střídavého proudu do standardní elektrické zásuvky (230V).

2. Připojte nabíječku do nabíjecí zásuvky akumulátoru.

3. Normální doba nabíjení je přibližně 3-5 hodina. Akumulátor a nabíjecí zařízení se během nabíjení zahřívají. Neznamená to poruchu zařízení.

Varování:

Ne nabíjejte akumulátor více než 6 hodiny. Přebití může způsobit zkrácení životnosti akumulátoru.

4. Po úplném nabití akumulátoru vypněte nabíjecí zařízení odpojením adaptéru na střídavý proud z elektrické sítě.

5. Pokud akumulátor nepoužíváte, uskladněte jej mimo dosah tepelných zdrojů.

Opětovné nabíjení akumulátoru:

Pokud je akumulátor úplně vybitý, nabíjejte ho po dobu 3-5 hodini. Držte se kroků 1-5 z postupu pro nabíjení akumulátoru. Nedobíjejte opakovaně akumulátor po krátkém použití (méně než 15 min.). Životnost akumulátoru prodloužíte, pokud ho před nabíjením necháte úplně vybit.



**KONTROLA STAVU BATERIE**

Stav baterie lze zkontrolovat pomocí indikátoru stavu baterie (8).

Stiskněte a podržte tlačítko na indikátoru stavu baterie a LED indikátory se rozsvítí.

Pokud se rozsvítí 3 LED indikátory (2 zelené, 1 červená), zařízení je plně nabitě. Pokud 2 LED kontrolky (1 zelená, 1 červená) svítí, zařízení má poloviční kapacitu. Pokud 1 LED indikátor (1 červená) se rozsvítí, zařízení je třeba brzy nabít.

**Nasazení postranní rukoveti (B)**

Postranní rukojeť (2) upevněte v jednom z montážních otvorů.



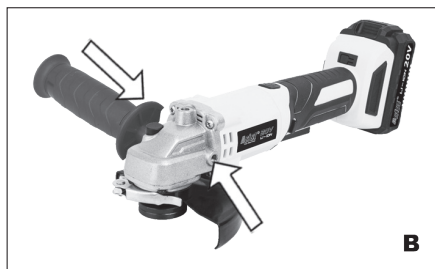

### Jak připevnit a sejmout ochranný kryt (C)

! Brusku nikdy nepoužívejte bez ochranného krytu.  
 Uvolněte zajišťovací páku ochranného krytu  
 Nasadte ochranný kryt na brusku a nastavte ho do požadované polohy. Zatáhnutím páky kryt zajistíte.  
 V případě, že je ochranný kryt stále uvolněný, uvolněte páku a dotáhněte utahovací šroub krytu. Postup nasazení krytu potom opakujte.

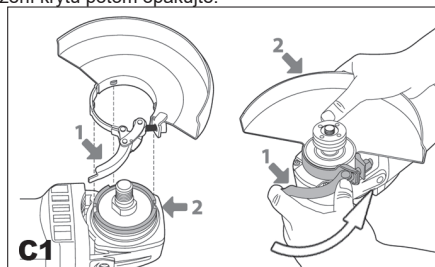

### Jak nasadit a sejmout brusný kotouč (D,E,F)

Položte brusku na stůl vřetenem vzhůru.  
 Připevňte ochranný kryt (5) dle pokynů uvedených výše.

Na vřeteno (4) nasadte podložku (8).

Na podložku nasadte brusný kotouč (9).

Na vřeteno našroubujte utahovací matku (10).

Stiskněte zajišťovací tlačítko (3) a přiloženým klíčem (11) pevně dotáhněte utahovací matku (10). V případě použití brusného kotouče, utáhněte utahovací matici (10) vodícím výstupkem dolů (E1). V případě použití řezného kotouče, utáhněte utahovací matici (10) vodícím výstupkem nahoru (E2).

! Zajišťovací tlačítko vřetene (3) stiskněte pouze tehdy, když se motor a vřeteno brusky již zastavily a jsou v klidu!

Zajišťovací tlačítko vřetene (3) musíte přidržovat stisknuté po celou dobu, kdy kotouč vyměňujete.

Uvolněte zajišťovací tlačítko.

Brusný kotouč sejměte opačným postupem.

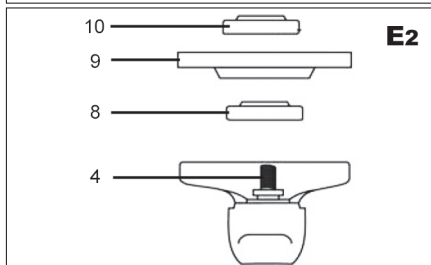
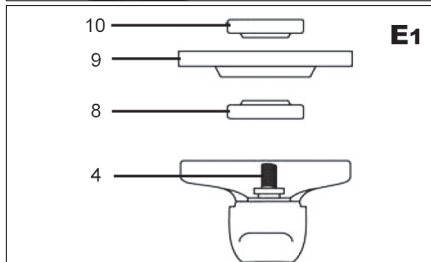
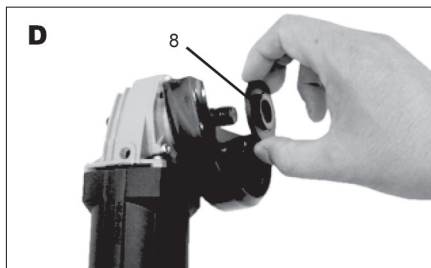

### Zapnutí a vypnutí (G)

Brusku zapněte posunutím vypínače (1) do polohy „I“ ve směru šipky.

Pro nepřetržitý provoz posuňte vypínač ve směru šipky a zatlačte na jeho přední část tak, aby zapadl do zajišťovací polohy.

Posunutím vypínače (1) do polohy „0“ se zařízení vypne.

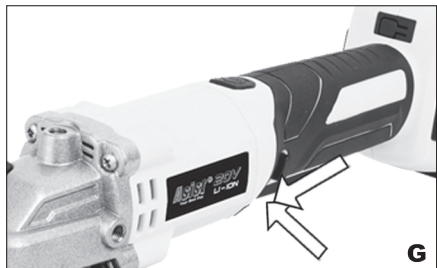

### Použití otočné rukojeti

Bruska je vybavena otočnou rukojetí. Zatáhnete ovládač otočení rukojeti (9) ven a můžete ji otočit do třech poloh (0, 90, -90), poté ovládač uvolníte.

### Tipy pro práci

! Předtím než začnete pracovat, vždy počkejte až kotouč po zapnutí dosáhne plných otáček

! Dávejte si pozor, aby se kabel brusky nedostal do přílišné blízkosti brusného kotouče a nedošlo k jeho poškození.

! Při zapínání nebo vypínání brusky dbejte na to, aby byl brusný kotouč vždy mimo opracováváný materiál. Při práci dodržujte pracovní přestávky, zajistíte tak delší životnost Vašeho nářadí.

Vaši úhlovou brusku lze použít na řezání kovů (např. na odstranění hlavy šroubu), a také na čištění / přípravu povrchů (např. před a po svaření).

Různé typy kotoučů umožňují provádět s bruskou nejrůznější řezací či brousící úkony. Obvykle lze kotouče použít na měkkou ocel, nerezavějící ocel, kámen a ždivo – podle typu kotouče. Kotouče obsahující diamantové částice se používají na řezání velmi tvrdé materiálu (beton).

Pokud brusku používáte na velmi měkké materiály, jako je např. hliník, kotouč se brzy zanesa a je třeba ho vyměnit.

Pokud vyřezáváte otvory, ujistěte se, že je kotouč zarovnan s otvorem. Skroucení kotouče může způsobit jeho zničení. Pokud řezáte jen tenkou vrstvu, materiál podložte, protože při hlubším vniknutí kotouče do materiálu se zvyšuje nebezpečí poškození obráběného dílu.

Při řezání kamene nebo ždiva doporučujeme použít odsávací prachu.

### Broušení nahrubo:

Pro dosažení nejlepších výsledků při broušení nahrubo přidržíte brusný kotouč v úhlu mezi 15° a 20° k povrchu obrobku a pohybujte jím po obrobku stejným směrem dopředu a zpět.

### Rozřezávání:

Když používáte ruční brusku k rozřezávání, vyhněte se jejímu naklápění v rovině řezu. Řezný kotouč musí mít bezchybnou řeznou hranu. Pro řezání tvrdého kamene je nevhodnější diamantový řezný kotouč.

## ČIŠTĚNÍ A ÚDRŽBA

! Před čištěním a údržbou, vždy vytáhněte přívodní kabel nářadí ze zásuvky.

Vaše nářadí nepotřebuje žádné dodatečné mazání nebo údržbu. Nejsou v něm žádné Vámi opravitelné části.

Nikdy nepoužívejte vodu nebo chemická čistidla na čištění vašeho nářadí. Utřete ho suchou tkaninou.

Udržujte otvory ventilátoru motoru čisté.

Pokud spatříte v prostoru motoru velmi slabé jiskření, je Vaše nářadí v pořádku. Při zvýšeném jiskření se jedná o závadu na motoru.

Nikdy nečistěte žádnou část nářadí tvrdým, ostrým a nebo drsným předmětem.

### Uskladnění při dlouhodobějším nepoužívání

Nářadí neskladujte na místě, kde je vysoká teplota.

Pokud je možné skladujte zařízení na místě se stálou teplotou a vlhkostí.

## TECHNICKÉ ÚDAJE

Pracovní napětí	20V DC
Akumulátor:	1x 1500mAh,
Li-Ion (použitelný i pro jiné stroje Asist-Aku Gang)	
Kontrola stavu nabití akumulátoru	
Nabíjecí jednotka	Prim. 230 V~50 Hz, 15W
	Sek. 21 V, 0,5A
Doba nabíjení	3-5 h.
Otáčky naprázdno	3500/6000/9000min <sup>-1</sup>
Průměr kotouče	125mm
Závít vřetena	M14
Hmotnost	1,43 kg
Třída ochrany	II.

Úroveň akustického tlaku měřená podle EN 60745:

LpA (akustický tlak) 85,8 dB (A) KpA=3

LWA (akustický výkon) 96,8 dB (A) KwA=3

### Učiňte odpovídající opatření k ochraně sluchu !

Používejte ochranu sluchu, vždy když akustický tlak přesáhne úroveň 80 dB (A).

Vážená efektivní hodnota zrychlení podle EN 60745:

2,72 m/s<sup>2</sup> K=1,5

Výstraha: Hodnota vibrační během aktuálního použití elektrického ručního nářadí se může lišit od deklarované hodnoty v závislosti na způsobu, jakým je nářadí použito a v závislosti na následujících okolnostech:: Způsob použití el. nářadí a druh řezaného anebo vrtaného materiálu. Stav nářadí a způsob jeho udržování. Správnost volby používaného příslušenství a zabezpečení jeho ostrosti a dobrého stavu. Pevnost uchopení rukojeti, použití antivibračních zařízení. Vhodnost použití el. nářadí pro účel pro, který bylo projektované a dodržování pracovních postupů dle pokynů výrobce .

V případě, že je toto nářadí používáno nevhodně,

může způsobit syndrom chvění ruky-ramene.

Výstraha: Pro upřesnění je potřeba vzít do úvahy úroveň působení vibrací v konkrétních podmínkách používání ve všech provozních režimech, jako je doba, kdy je ruční nářadí kromě doby provozu vypnuté a kdy běží naprázdno a tedy nevykonává práci. Toto může výrazně snížit úroveň expozice během celého pracovního cyklu.

Minimalizujte riziko vlivu otřesů, používejte ostrá dláta, vrtáky a nože.

Nářadí udržujte v souladu s těmito pokyny a zabezpečte jeho důkladné mazání.

Při pravidelném používání nářadí investujte do antivibračního příslušenství.

Nářadí nepoužívejte při teplotách nižších než 10 °C.

Svoji práci si naplánujte tak, aby jste si práci s el. nářadím produkujícím vysoké chvějí rozložili na více dní.

Změny vyhrazeny.

---

## OCHRANA ŽIVOTNÍHO PROSTŘEDÍ ZPRACOVÁNÍ ODPADŮ

---



Elektronářadí, příslušenství a obaly by měly být dodány k opětovnému zhodnocení nepoškozujícím životní prostředí.

### **Nevyhazujte elektronářadí do domovního odpadu!**

Podle evropské směrnice WEEE (2012/19/ES) o starých elektrických a elektronických zařízeních a její aproximace v národních zákonech musí být neupotřebitelné elektronářadí odevzdáno v místě koupě podobného nářadí, nebo v dostupných sběrných střediscích určených ke sběru a likvidaci elektronářadí. Takto odevzdané elektronářadí bude shromážděno, rozebráno a dodáno k opětovnému zhodnocení nepoškozujícím životní prostředí.

---

## ZÁRUKA

---

V příloženém materiálu najdete specifikaci záručních podmínek.

---

## Datum výroby

---

Datum výroby je zakomponováno do výrobního čísla uvedeného na štítku výrobku.

Výrobní číslo má formát ORD-YY-MM-SERI kde ORD je číslo objednávky, YY je rok výroby, MM je měsíc výroby, SERI je sériové číslo výrobku.

**VŠEOBECNÉ BEZPEČNOSTNÉ PODMIENKY PRE NÁRADIE ZNAČIEK ASIST A ASIST SMART GARDEN****Tieto bezpečnostné pokyny si starostlivo preštudujte, zapamätajte a uschovajte.**

Upozomenie! Pri používaní elektrických strojov a elektrického náradia je nutné rešpektovať a dodržiavať nasledujúce bezpečnostné pokyny z dôvodu ochrany pred úrazom elektrickým prúdom, zranením osôb a nebezpečím vzniku požiaru. Výrazom „elektrické náradie“ je vo všetkých nižšie uvedených pokynoch myslené nielen náradie napájané z elektrickej siete (napájacím káblom) ale i náradie napájané z akumulátora. (bez napájacieho kábla).  
Odložte všetky varovania a pokyny pre budúce použitie.

**1. Pracovné prostredie**

**a)** Udržujte pracovný priestor v čistom stave a dobre osvetlený. Neporiadok a tmavé miesta na pracovisku bývajú príčinou úrazov. Odložte náradie, ktoré práve nepoužívate.

**b)** Nepoužívajte elektrické náradie v prostredí s nebezpečenstvom vzniku požiaru alebo výbuchu, to znamená v miestach, kde sa vyskytujú horľavé kvapaliny, plyny alebo prach. V elektrickom náradí vznikajú iskry, ktoré môžu byť príčinou vznietenia prachu alebo výparov. Zabráňte zvieratám prístupu k náradiu.

**c)** Pri používaní el. náradia zabráňte prístupu nepovolných osôb do pracovného priestoru, najmä detí. Ak budete vyrušovaní, môžete stratiť kontrolu nad pracovnou činnosťou. V žiadnom prípade nenechávajte el. náradie bez dohľadu.

**2. Elektrická bezpečnosť**

**a)** Vidlica napájacieho kábla elektrického náradia musí zodpovedať sieťovej zásuvke. Nikdy akýmkoľvek spôsobom neupravujte el. prírodný kábel. Náradie, ktoré má na vidlicovej šnúry ochranný kolk, nikdy nepripájajte rozdvojkami alebo inými adaptérmi. Nepoškodené vidlice a zodpovedajúce zásuvky znižujú nebezpečenstvo úrazu elektrickým prúdom. Poškodené alebo zamotané prírodné káble zvyšujú nebezpečenstvo úrazu elektrickým prúdom. Ak sa sieťová šnúra poškodí, musí sa nahradiť osobito sieťovou šnúrou, ktorú možno dostať u výrobcu alebo jeho obchodného zástupcu.

**b)** Vyvarujte sa dotyku tela s uzemnenými plochami, ako napr. potrubné systémy, telesa ústredného kúrenia, šporáky a chladničky. Nebezpečenstvo úrazu elektrickým prúdom je väčšie, ak je Vaše telo spojené so zemou.

**c)** Nevystavujte elektrické náradie dažďu, vlhku alebo vode. Elektrického náradia sa nikdy nedotýkajte mokrymi rukami. Elektrické náradie nikdy neumývajte pod tečúcou vodou ani ho neponárajte do vody.

**d)** Nepoužívajte napájací kábel k inému účelu, než pre aký je určený. Nikdy nenoste a netahajte elektrické náradie za napájací kábel. Nevytahujte vidlicu zo zásuvky ťahom za kábel. Zabráňte mechanickému poškodeniu elektrických káblov ostrím alebo horúcim predmetom.

**e)** El. náradie bolo vyrobené výlučne pre napájanie striedavým el. prúdom. Vždy skontrolujte, či el. napätie zodpovedá údajom uvedenému na typovom štítku.

**f)** Nikdy neppracujte s náradím, ktoré má poškodený el. kábel príp. vidlicu, alebo spadlo na zem a je akýmkoľvek spôsobom poškodené.

**g)** V prípade použitia predizolovacieho kábla vždy skontrolujte či jeho technické parametre odpovedajú údajom uvedením na typovom štítku náradia. Ak je elektrické náradie používané vonku, používajte predizolovací kábel vhodný pre vonkajšie použitie. Pri použití predizolovacieho bubnov je potrebné ich rozvinúť, aby nedochádzalo k ich prehratiu.

**h)** Ak je elektrické náradie používané vo vlhkých priestoroch alebo vonku je povolené používať ho iba ak je zapojené do el. obvodu s prírodným chráničom  $\leq 30$  mA. Použite el. obvodu s chráničom (RCD) znižuje riziko úrazu elektrickým prúdom.

**i)** Držte el. ručné náradie výlučne za izolované plochy určené na uchopenie, pretože pri prevádzke môže dôjsť ku kontaktu rezacieho či vrhacieho príslušenstva so skrytým vodičom alebo vlastnou šnúrou.

**3. Bezpečnosť osôb**

**a)** Pri používaní elektrického náradia buďte pozorní a ostrižité, venujte maximálnu pozornosť činnosti, ktorú práve prevádzate. Sústreďte sa na prácu. Nepracujte s elektrickým náradím ak ste unavení, alebo ste pod vplyvom drog, alkoholu alebo liekov. Aj chvíľková nepozornosť pri používaní elektrického náradia môže viesť k vážnemu poraneniu osôb. Pri práci s el. náradím nejedzte, nepite a nefajčíte.

**b)** Používajte ochranné pomôcky. Vždy používajte ochrannú oči. Používajte ochranné prostriedky odpovedajúce druhu práce, ktorú prevádzate. Ochranné pomôcky ako napr. respirátor, bezpečnostná obuv s protišmykovou úpravou, pokrývka hlavy alebo ochrana sluchu, používané v súlade s podmienkami práce, znižujú riziko poranenia osôb.

**c)** Vyvarujte sa neúmyselnému zapnutiu el. náradia. Neprenášajte el. náradie, ktoré je pripojené k elektrickej sieti, s prstom na vypínači alebo na spúšti. Pred pripojením k elektrickému napätiu sa uistite, či vypínač alebo spúšť sú v polohe „vypnuté“. Prenášanie el. náradia s prstom na vypínači alebo pripájané vidlice el. náradia do zásuvky zo zapnutým vypínačom môže byť príčinou vážnych úrazov.

**d)** Pred zapnutím el. náradia odstráňte všetky nastavovacie kľúče a nástroje. Nastavovací kľúč alebo nástroj, ktorý zostane pripavený k otáčajúcej sa časti elektrického náradia môže byť príčinou poranenia osôb.

**e)** Vždy udržiavte stabilnú postoj a rovnováhu. Pracujte len tam, kam bezpečne dosiahnete. Nikdy neprečehujte vlastnú silu. Nepoužívajte elektrické náradie, ak ste unavení.

**f)** Obliekajte sa vhodným spôsobom. Používajte pracovné obliečenie. Ne noste voľné obliečenie ani šperky. Dbajte na to, aby sa vaše vlasy, obliečenie, rukavice alebo iné časť Vašho tela nedostala do prílišnej blízkosti rotujúcich alebo rozpaľujúcich častí el. náradia.

**g)** Pripojte el. náradie k odsávaniu prachu. Ak má el. náradie možnosť pri-

pojenia zariadenia na zachytávanie alebo odsávanie prachu, uistite sa, že došlo k jeho riadnemu pripojeniu a používaniu. Použitie takýchto zariadení môže obmedziť nebezpečenstvo vznikajúce prachom.

**h)** Pevne upnite obrobok. Použite stolársku svorku alebo zverák pre upnutie obrobku, ktorý budete obrábať.

**i)** Nepoužívajte akékoľvek náradie ak ste pod vplyvom alkoholu, drog, liekov alebo iných omamných či návykových látok.

**j)** Toto zariadenie nie je určené na použitie osobami (vrátane detí) so zníženými fyzickými, zmyslovými alebo mentálnymi schopnosťami alebo s nedostatkom skúseností a znalostí, pokiaľ nie sú pod dozorom alebo nedostali pokyny ohľadom použitia zariadenia od osoby zodpovednej za ich bezpečnosť. Deti musia byť pod dozorom, aby ste sa uistili, že sa nehrávajú so zariadením.

**4. Používajte a starostlivosť o elektrické náradie.**

**a)** El. náradie vždy odpojte od el. siete v prípade akéhokoľvek problému pri práci, pred každým čistením alebo údržbou, pri každom presune a pri ukončení činnosti! Nikdy neppracujte s el. náradím, ak je akýmkoľvek spôsobom poškodené.

**b)** Ak začne náradie vydávať abnormálny zvuk alebo zápach, okamžite ukončite prácu.

**c)** Elektrické náradie nepreťažujte. Elektrické náradie bude pracovať lepšie a bezpečnejšie, ak s ním budete pracovať v otáčkach, pre ktoré bolo navrhnuté. Používajte správne náradie, ktoré je určené pre danú činnosť. Vhodné náradie bude dobre a bezpečne vykonávať prácu, pre ktorú bolo vyrobené.

**d)** Nepoužívajte elektrické náradie, ktoré nemožno bezpečne zapnúť a vypnúť ovládacím vypínačom. Použitie takého náradia je nebezpečné. Vadný vypínač musí byť opravený certifikovaným servisom.

**e)** Odpojte náradie od elektrickej siete predtým, než začnete prevádzkať jeho nastavenie, výmenu príslušenstva alebo údržbu. Toto opatrenie obmedzí nebezpečenstvo náhodného spustenia.

**f)** Nepoužívajte elektrické náradie uschovajte tak, aby bolo mimo dosahu detí a nepovolných osôb. Elektrické náradie v rukách neskusných užívateľov môže byť nebezpečné. Elektrické náradie skladujte na suchom a bezpečnom mieste.

**g)** Starostlivo udržiavte elektrické náradie v dobrom stave. Pravidelne kontrolujte nastavenie pohyblivých sa častí a ich pohyblivosť. Kontrolujte či nedošlo k poškodeniu ochranných krytov alebo iných častí, ktoré môžu ohroziť bezpečnú funkciu elektrického náradia. Ak je náradie poškodené, pred ďalším použitím zaistite jeho opravu. Mnoho úrazov je spôsobených nesprávnou údržbou elektrického náradia.

**h)** Rezaacie nástroje udržiavte ostré a čisté. Správne udržiavané a naostrené nástroje uľahčujú prácu, obmedzujú nebezpečenstvo úrazu a práca s nimi sa ľahšie kontroluje. Použitie iného príslušenstva než toho, ktoré je uvedené v návode na obsluhu alebo doporučené dovcom môže spôsobiť poškodenie náradia a byť príčinou úrazu.

**i)** Elektrické náradie, príslušenstvo, pracovné nástroje atď. používajte v súlade s týmito pokynmi a takým spôsobom, ktorý je predpísaný pre konkrétne elektrické náradie a to s ohľadom na dané podmienky práce a druh prevádzkanej práce. Používanie náradia na iné účely, než pre aké je určené, môže viesť k nebezpečným situáciám.

**5. Používanie akumulátorového náradia**

**a)** Pred vložením akumulátora sa uistite, že je vypínač v polohe „0-vypnuté“. Vloženie akumulátora do zapnutého náradia môže byť príčinou nebezpečných situácií.

**b)** K nabíjaniu akumulátora používajte len nabíjačky predpísané výrobcom. Použitie nabíjačky pre iný typ akumulátora môže mať za následok jeho poškodenie a vznik požiaru.

**c)** Používajte iba akumulátory určené pre dané náradie. Použitie iných akumulátorov môže byť príčinou úrazu alebo vzniku požiaru.

**d)** Ak nie je akumulátor používaný, uschovávajte ho oddelene od kovových predmetov ako sú svorky, kľúče, skrutky a iné drobné kovové predmety, ktoré by mohli spôsobiť spojenie jedného kontaktu akumulátora s druhým. Vyskakovanie akumulátora môže zapríčiniť úraz, popálenie alebo vznik požiaru.

**e)** S akumulátormi zaobchádzajte šetrne. Pri nešetrnom zaobchádzaní môže z akumulátora uniknúť chemická látka. Vyvarujte sa kontaktu s ňou. Ak predsa dôjde ku kontaktu s touto chemickou látkou, vymyte postihnuté miesto prúdom tečúcej vody. Ak sa chemická látka dostane do očí, vyhľadajte ihneď lekársku pomoc. Chemická látka z akumulátora môže spôsobiť vážne poranenie.

**6. Servis**

**a)** Nevymieňajte časti náradia, neprevádzkajte sami opravu, ani iným spôsobom nezahajujte do konštrukcie náradia. Opravy náradia zverte kvalifikovaným osôbám.

**b)** Každá oprava alebo úprava výrobku bez oprávnenia našej spoločnosti je neprípustná (môže spôsobiť úraz, alebo škodu užívateľovi).

**c)** Elektrické náradie vždy nechať opraviť v certifikovanom servisnom stredu. Používajte iba originálne alebo doporučené náhradné diely. Zaisťte tak bezpečnosť Vás i Vašho náradia.

## **DOPLŇUJÚCE BEZPEČNOSTNÉ POKYNY**

- Pred použitím si prosím prečítajte tieto bezpečnostné pokyny a starostlivo ich uchovajte.

**! - Tento symbol označuje nebezpečenstvo zranenia, alebo poškodenia zariadenia .**

! V prípade nedodržania pokynov uvedených v tejto príručke, hrozí riziko úrazu.

- Zariadenie zodpovedá platným technickým predpisom a normám.

! Okrem brúsnych, rezných a diamantových kotúčov nepoužívajte iné príslušenstvo.

! Nikdy nepoužívajte náradie bez ochranného krytu.

! Používajte vždy ochranu očí ( ochranné okuliare resp. ochranný štít) a sluchu.

! Nepoužívajte nijaké rezacie a brúsne kotúče na bočné brúsenie.

! Postarajte sa o to aby počas prašnej práce boli vetračnice otvory voľné.

! Pri rezaní do stien skontrolujte , či sa v stenách nenachádza el. vedenie ( detektorom na kov).

! Brúsny kotúč nikdy nechladte vodou.

! Nedotýkajte sa obrobku po opracovaní, môže byť horúci.

! Brúsku nikdy nepripevňujte k pracovnému stolu, ani žiadnym iným spôsobom.

! Presvedčite sa, že počet otáčok uvedený na brúsnom kotúči je vyšší alebo rovnaký, ako počet otáčok uhlavej brúsky uvedený na typovom štítku.

! Nerezte materiál, ktorý vyžaduje rez o maximálnej hĺbke presahujúcej hĺbku brúsneho kotúča.

! Nerezte a nebrúste ľahké kovy s obsahom horčíku vyšším ako 80%, pretože takéto kovy sú horľavé.

! Dbajte na to, aby brúsny kotúč mal správne rozmery a bol na vreteno správne upevnený.

! S brúsnymi kotúčmi zaobchádzajte veľmi opatrne a v súlade s pokynmi, ktoré sú k brúsnemu kotúču priložené.

! Pred každým použitím brúsny kotúč prehladnite. Nepoužívajte brúsne kotúče, ktoré sú popraskané alebo inak poškodené.

! Uistite sa, že brúsny kotúč je nasadený podľa pokynov.

! Po nasadení brúsneho kotúča nechajte brúsku bežať naprázdno na bezpečnom mieste. Pokiaľ brúška silne vibruje, alebo ak sú na brúsnom kotúči viditeľné poškodenia okamžite brúsku vypnite a pokúste sa zistiť príčinu.

! Nepoužívajte redukcie alebo iné pomocné diely k nasadeniu brúsnych kotúčov pre odlišný priemer vretena.

! Dbajte na to, aby bol materiál riadne podoprený alebo upevnený.

! Nikdy nepoužívajte upichovací kotúč k odstráneniu ostrín.

! Dbajte na to, aby iskry nemohli nikoho zasiahnuť a aby nemohli zapáliť horľavé látky.

! S brúskou nepracujte pokiaľ niekto stojí v línii brúsneho kotúča. Zabezpečte aby bol pracovný priestor okolo vás čistý.

! Zaisťovacie tlačidlo kotúča (3) stlačte len vtedy,

pokiaľ motor a vreteno brúsky už úplne zastavili !

! Pamätajte na to že brúsny kotúč sa po vypnutí brúsky bude zotrvačnosťou ešte chvíľu dotáčať.

! Vždy používajte pomocnú rukoväť, ktorá je dodávaná z náradím.

! Strata kontroly nad el. náradím môže spôsobiť poranenie.

### **Bezpečnostné pokyny pre akumulátor a nabíjačku**

Pred prvým použitím akumulátora a nabíjačky si pozorne prečítajte návod na obsluhu.

! 1. Overte, či elektrický prúd, ktorý je k dispozícii vo vašej sieti, je zhodný s tým, ktorý je uvedený na nabíjačke akumulátora.

! 2. Nedovoľte aby vlhkosť, dážď či striekajúca voda dosiahli na miesto nabíjania akumulátora.

! 3. Nenabíjajte akumulátor, keď je teplota pod 10 °C alebo nad 40 °C. Nabíjanie akumulátora pri extrémnych teplotách môže znížiť jeho životnosť.

! 4. S poškodeným akumulátorom, ktorý už nemožno nabiť, treba zaobchádzať ako s nebezpečným odpadom. Neodhadzujte akumulátor do smetí, ohňa ani vody.

! 5. Používajte len akumulátor a nabíjačku schválenú výrobcom pre použitie v daných zariadeniach.

! 6. Udržujte nabíjačku čistú, mimo prachu a nečistôt.

! 7. Vždy odstráňte akumulátor pred opravou zariadenia.

! 8. Prekryte kontakty akumulátora, aby ste predišli skratu.

! 9. Vyhňte sa nebezpečenstvu výbuchu!

! 10. Nefajčite počas nabíjania akumulátora alebo na mieste jeho uskladnenia. Z pokazených akumulátorov môže unikáť výbušný plyn vodík ktorý sa môže vznietiť od otvoreného plameňa alebo iskry.

! 11. V prípade požiaru sa snažte uhasiť oheň pomocou zeme alebo piesku.

! 12. Akumulátor a nabíjačka sa priebehu nabíjania mierne zahrievajú.

! Chemické nebezpečenstvo. Neotvárajte obal akumulátora. Chráňte akumulátor pred nárazom. Ak dôjde k vytečeniu elektrolytu z akumulátora, je nevyhnutné zabrániť styku s pokožkou. Ak predsa príde ku kontaktu elektrolytu s pokožkou, opláchnite postihnuté miesto ihneď s vodou. V prípade, že sa vám elektrolyt dostane do očí, okamžite vyhľadajte lekára.

- Používajte ochranné prostriedky proti hluku, prachu a vibráciám !!!

### **TIETO BEZPEČNOSTNÉ POKYNY USCHOVAJTE!!!**

#### **POPIS**

Táto brúška je určená na brúsenie a rozbrusovanie kovových materiálov.

- 1 Vypínač
- 2 Bočná rukoväť
- 3 Zaisťovacie tlačítko kotúča
- 4 Vreteno
- 5 Ochranný kryt
- 6 Rukoväť

- 7 Zaistovacia páka ochranného krytu
- 8 Podložka
- 9 Ovládač otočenia rukoväte
- 10 Uťahovacia matica
- 11 Doťahovací kľúč

- 15. Akumulátor /Li-ion/
- 16. Tlačidlo na uvoľnenie akumulátora
- 17. Nabíjacie zariadenie
- 18. Indikátora stavu batérie

**Batéria aj nabíjačka nie sú súčasťou dodávky. Brúsny kotúč (9), nie je súčasťou príslušenstva brúsky.**

#### UPOZORNENIE!

! K uhlovej brúske ASIST je dodávaný ochranný kryt kotúča (5) určený výlučne na brúsenie.

! Nie je povolené používať dodaný ochranný kryt (5) na rezanie.

! Ak chcete použiť uhlovú brúsku na rezanie je nutné použiť ochranný kryt kotúča určený na rezanie podľa normy EN 60745-2-3 (viď. obr. KNR - tento nie je súčasťou dodávky).

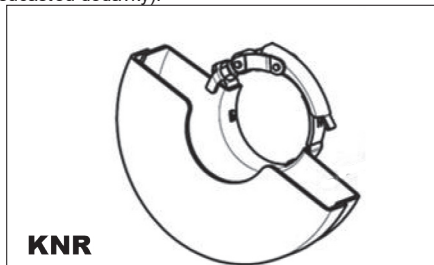

#### PIKTOGRAMY

Piktogramy uvedené na obalu výrobku :

- a) Hodnoty napájania
- b) Príkon
- c) Otáčky naprázdno
- d) Priemer brúsneho / rezného kotúča
- e) Závit vretena

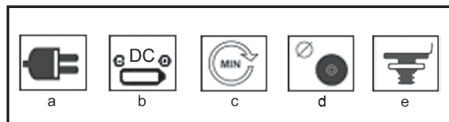

#### POUŽITIE A PREVÁDZKA

Náradie ASIST je určené výhradne pre domáce alebo hobby použitie.

Výrobca a dovozca nedoporučujú používať toto náradie v extrémnych podmienkach a pri vysokom zaťažení.

Akkoľvek ďalšie doplňujúce požiadavky musia byť

predmetom dohody medzi výrobcom a odberateľom.

#### Montáž a odstránenie akumulátora

1. Nabitý akumulátor vložte do rukoväte náradia pokiaľ nezapadne, zaklapne na miesto „kliknutím“ Skontrolujte, či je batéria bezpečne usadená uzamknutý na mieste.

Ak chcete vybrať batériu, stlačte a podržte tlačidlo na zadnej strane batérie a vysuňte batériu zo slotu batérie.

#### Nabíjanie (B)

Varovanie:

Pred prvým použitím zariadenia je nutné akumulátor nabiť.

1. Zasuňte vidlicu adaptéra striedavého prúdu do štandardnej elektrickej zásuvky (230V).
2. Pripojte nabíjačku do nabíjacej zásuvky akumulátora.
3. Normálna doba nabíjania je približne 3-5 hodina. Akumulátor a nabíjacie zariadenie sa počas nabíjania zahrievajú. Neznamená to poruchu zariadenia.

Varovanie:

Nenabíjajte akumulátor viac ako 6 hodiny. Prebitie môže spôsobiť skrátenie životnosti akumulátora.

4. Po úplnom nabití akumulátora vypnite nabíjacie zariadenie odpojením adaptéra na striedavý prúd zelektickej siete.

5. Ak akumulátor nepoužívate, uskladnite ho mimo dosahu tepelných zdrojov.

Opätovné nabíjanie akumulátora:

Pokiaľ je akumulátor úplne vybitý, nabíjajte ho po dobu 3-5 hodiny. Držte sa krokov 1-5 spustupu pre nabíjanie akumulátora. Nedobíjajte opakovane akumulátor po krátkom použití (menej ako 15 min.). Životnosť akumulátora predĺžite, pokiaľ ho pred nabíjaním necháte úplne vybiť.



#### KONTROLA STAVU BATÉRIE

Stav batérie je možné skontrolovať pomocou indikátora stavu batérie (8).

Stlačte a podržte tlačidlo na indikátore stavu batérie a LED indikátory sa rozsvietia.

Ak sa rozsvietia 3 LED indikátory (2 zelené, 1 červená), zariadenie je plne nabité. Ak 2 LED kontrolky (1 zelená, 1 červená) svietia, zariadenie má polovičnú kapacitu. Pokiaľ 1 LED indikátor (1 červená) sa rozsvieti, zariadenie je treba čoskoro nabiť.

#### Nasadenie bočnej rukoväte (B)

Bočnú rukoväť (2) upevnite v jednom z montážnych

otvorov.

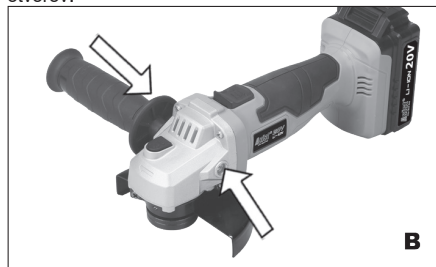

### Ako pripevniť a odstrániť ochranný kryt (C)

! Brúsku nikdy nepoužívajte bez ochranného krytu. Kryt je nutné nastaviť tak, aby chránil ruky pred dopadom iskier a špón vznikajúcich brúsením.

Uvoľníte zaistovaciu páku ochranného krytu  
Nasadte ochranný kryt na brúsku a nastavte ho do požadovanej polohy. Zatiahnutím páky kryt zaistíte.  
V prípade, že je ochranný kryt stále uvoľnený, uvoľníte páku a dotiahnite uťahovaniu skrutku krytu. Postup nasadenia krytu potom opakujte.

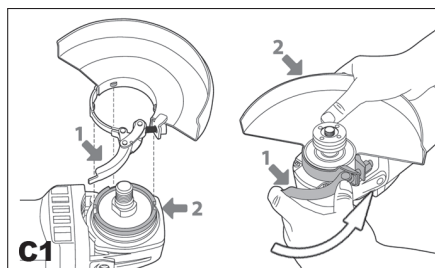

### Ako nasadiť a odstrániť brúsny kotúč (D,E,F)

Položte brúsku na stôl vretenom nahor.  
Pripevnite ochranný kryt (5) podľa pokynov uvedených vyššie.

Na vreteno (4) nasadte podložku (8).

Na podložku nasadte brúsny kotúč (9).

Na vreteno naskrutkujte uťahovaciu maticu (10).

Stlačte zaistovacie tlačítko (3) a priloženým kľúčom (11) pevne dotiahnite uťahovaciu maticu (10). V prípade použitia brúsneho kotúča kotúč, zatiahnite uťahovaciu maticu (10) vodiacim výstupkom nadol (E1). V prípade použitia rezného kotúča, zatiahnite uťahovaciu maticu (10) vodiacim výstupkom nahor (E2).

! Zaistovacie tlačítko vretena (3) stlačte len vtedy, ak sa motor a vreteno brúsky už úplne zastavili!  
Zaistovacie tlačítko vretena (3) musíte držať stlačené po celú dobu vymieňania kotúča.  
Uvoľnite zaistovacie tlačítko.  
Brúsny kotúč odstránite opačným postupom.

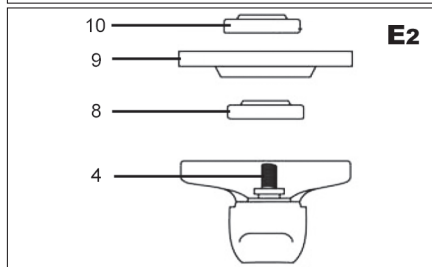
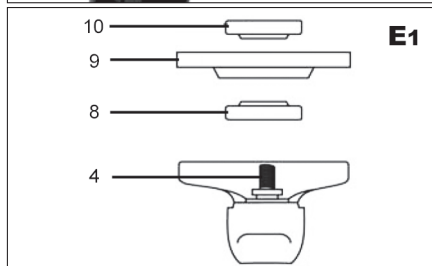
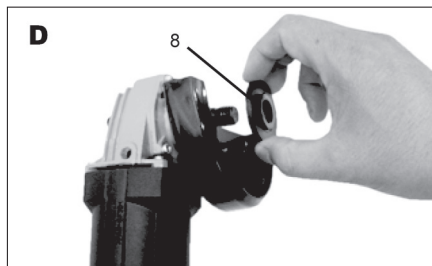

### Zapnutie a vypnutie (G)

Zariadenie zapnete posunutím vypínača (1) do polohy „I“ v smere šípky.

Pre nepretržitú prevádzku posuňte vypínač v smere šípky a zatlačte na jeho prednú časť tak, aby zapadol do zaistovacej štrbiny.

Posunutím vypínača (1) do polohy „0“ sa zariadenie vypne.

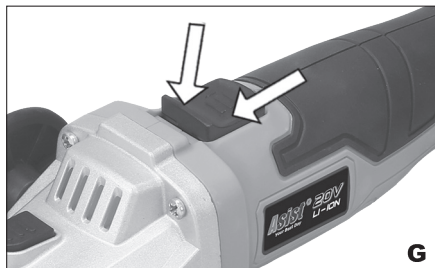

Použitie otočnej rukoväte

Brúška je vybavená otočnou rukoväťou. Zatiahnete ovládač otočenia rukoväte (9) von a môžete ju otočiť do troch polôh (0, 90, -90 ), potom ovládač uvoľníte.

### Typy pre prácu

! Vždy počkajte kým sa kotúč po zapnutí nedostane do plných obrátok, predtým ako začnete pracovať.

! Dávajte si pozor aby sa kábel brúsky nedostal do prílišnej blízkosti brúsneho kotúča a nedošlo k jeho poškodeniu.

! Pri zapínaní alebo vypínaní prístroja dbajte na to aby bol brúsny kotúč vždy mimo opracovávaného materiálu.

Pri práci dodržiavajte pracovné prestávky, zabezpečíte si tak dlhšiu životnosť Vášho pracovného náradia.

Vaša uhlová brúška sa dá použiť na rezanie kovov, napr. na odstránenie hlavy skrutky a taktiež na čistenie/prípravu povrchov, napr. pred a po zváraní.

Rôzne typy kotúčov umožňujú brúške, aby splnila rôzne požiadavky. Zvyčajne môžete kotúče použiť na mäkkú oceľ, nehrdzavejúcu oceľ, kameň a tehlu. Kotúče impregnované diamantmi môžete použiť na veľmi tvrdé materiály.

Ak brúsku používate na veľmi mäkké materiály, ako je napr. hliník, kotúč sa skoro zanesie a musíte ho vymeniť.

Ak režete otvory, uistite sa, že kotúč je zarovnaný s otvorom. Skrútenie kotúča môže spôsobiť jeho zničenie. Ak režete iba tenkú vrstvu, podložte materiál, pretože pri hlbšom vniknutí sa zvyšuje nebezpečenstvo poškodenia.

Pri rezaní kameňa alebo tehly vám odporúčame použiť odsávač prachu.

### Brúsenie nahrubo:

Pre dosiahnutie najlepších výsledkov pri brúsení nahrubo držte brúsny kotúč v uhle medzi 15° a 20° k povrchu obrobku a pohybujte ním po obrobku rovnomerne dopredu a späť.

### Rozrezávanie:

Pokiaľ používate ručnú brúsku k rozrezávaniu, vyhňte sa jej naklápaniu v rovine rezu. Rozbrusovací kotúč musí mať bezchybnú reznú hranu. Pre rezanie tvrdého kameňa je najvhodnejší diamantový rezný kotúč.

## ČISTENIE A ÚDRŽBA

! Pred čistením a údržbou, vždy vyťahnite prívodný

kábel náradia zo zásuvky.

Vaše zariadenie nepotrebuje žiadne dodatočné mazanie alebo údržbu. Nie sú v ňom žiadne vami opraviteľné časti.

Nikdy nepoužívajte vodu alebo chemické čistiadla na čistenie vášho zariadenia. Utierajte ho suchou tkaninou.

Udržujte rámy ventilátorov motora čisté.

Ak zbadáte slabé iskry v rámoch ventilátor, je to normálne a nepoškodí to vaše zariadenie. Pri enormnom zvýšení iskrenia sa jedná o závalu.

Nikdy nečistite žiadnu časť prístroja tvrdým, ostrým alebo drsným predmetom.

### Uskladnenie pri dlhodobejšom nepoužívaní

Zariadenie neskladujte na mieste s vysokou teplotou. Pokiaľ je možné skladujte zariadenie na mieste so stálou teplotou a vlhkosťou.

## TECHNICKÉ ÚDAJE

Pracovné napätie	20V DC
Akumulátor:	1x 1500mAh,
Li-Ion (použiteľný aj pre iné stroje Asist-Aku Gang)	
Kontrola stavu nabitia akumulátora	
Nabíjacia jednotka Prim. 230 V~50 Hz, 15W	
Sek.	21 V, 0,5A
Doba nabíjania	3-5 h.

Otáčky naprázdno	3500/6000/9000 min-1
Priemer kotúča	125mm
Závit vretena	M14
Hmotnosť	1,43 kg
Trieda ochrany	II.

Úroveň akustického tlaku meraná podľa EN 60745:

LpA (akustický tlak) 85,8 dB (A)KpA=3

LWA (akustický výkon) 96,8 dB (A)KwA=3

Učinite zodpovedajúce opatrenia k ochrane sluchu  
Používajte ochranu sluchu, vždy keď akustický tlak presiahne úroveň 80 dB (A)

Vážená efektívna hodnota zrýchlenia podľa EN 60745:

2,72 m/s<sup>2</sup> K=1,5

! Výstraha:

Hodnota emisie vibrácií počas aktuálneho použitia elektrického ručného náradia sa môže líšiť od deklarovanej hodnoty v závislosti od spôsobu, akým je náradie použité a v závislosti od nasledovných podmienok:

Spôsob použitia el. náradia a druh rezaného alebo vŕtaného materiálu. Stav náradia a spôsob jeho udržiavania. Správnosť voľby používaného príslušenstva a zabezpečenie jeho ostrosti a dobrého stavu. Pevnosť uchopenia rukovätí, použitie antivibračných zariadení. Vhodnosť použitia el. náradia na účel pre ktorý je naprojektované a dodržiavanie pracovných postupov podľa pokynov výrobcu .

Ak tohto náradie nie je vhodne používané, môže



spôsobiť syndróm chvenia ruky-ramena.

**! Výstraha:** Na spresnenie je potrebné zobrať do úvahy úroveň pôsobenia vibrácií v konkrétnych podmienkach použitia vo všetkých častiach prevádzkového cyklu, ako sú doby, keď je ručné náradie okrem doby prevádzky vypnuté a keď beží naprázdno a teda nevykonáva prácu. Toto môže výrazne znížiť úroveň expozície počas celého pracovného cyklu.

Minimalizujte riziko vplyvu otrasov, používajte ostré dláta, vrtáky a nože. Náradie udržiavajte v súlade s týmito pokynmi a zabezpečte jeho dôkladné mazanie (ak sa to požaduje). Pri pravidelnom používaní náradia investujte do antivibračného príslušenstva. Náradie nepoužívajte pri teplotách nižších ako 10 °C. Svoju prácu si naplánujte tak, aby ste si prácu s el. ručným náradím produkujúce vysoké chvenia rozložili na viacero dní.

Zmeny vyhradené!

---

## **OCHRANA ŽIVOTNÉHO PROSTREDIA SPRACOVANIE ODPADU**

---



Elektronáradie, príslušenstvo a obaly by mali byť dodané k opätovnému zhodnoteniu nepoškodzujúcemu životné prostredie.

### **Nevyhadzujte elektronáradie do domového odpadu!**

Podľa európskej smernice WEEE (2012/19/ES) o starých elektrických a elektronických zariadeniach a jej aproximácie do národných zákonov neupotrebitelné elektronáradie odovzdajte v predajni pri nákupe podobného náradia, alebo v dostupných zberných strediskách určených na zber a likvidáciu elektronáradia. Takto odovzdané elektronáradie bude zhromaždené, rozrobené a dodané k opätovnému zhodnoteniu nepoškodzujúcemu životné prostredie.

---

## **ZÁRUKA**

---

Špecifikáciu záručných podmienok nájdete v záručnom liste.

---

## **Dátum výroby.**

---

Dátum výroby je zakomponovaný do výrobného čísla uvedeného na štítku výrobku.

Výrobné číslo má formát:

ORD-YY-MM-SERI kde ORD je číslo objednávky, YY je rok výroby, MM je mesiac výroby, SERI je sériové číslo výrobku.

**Az Asist és Asist Smart Garden szerszámok általános biztonsági feltételei.****A következő biztonsági utasításokat figyelmesen olvassa el, jegyezze meg és őrizze meg.**

Figyelmeztetés! Az elektromos gépek és szerszámok használata esetén fontos respektálni és betartani a következő biztonsági utasításokat az elektromos áram által okozott balesetek, személyi sérülések és a tűz keltéséhez veszélyének megfogalánásán szempontjából. Az „elektromos szerszámok” kifejezés magába foglalja nemcsak az elektromos áram által táplált (kábelen keresztül), de az akkumulátorból táplált szerszámokat is (kábel nélküli).

**1. Munkavégzési terület**

**a)** A munkavégzési területet tartsa tisztán és jól megvilágítva. A rendeltetés és a nem megfelelő megvilágítás gyakran a balesetek okozói. Rakja el a szerszámokat, amelyek éppen nem használódnak.

**b)** Ne használjon elektromos szerszámokat olyan körülményben, ahol tűz vagy robbanásveszély állhat fenn, tehát olyan helyeken, ahol gyúlékony folyadékok, gázok vagy porok találhatók. Az elektromos szerszámokban szikrák keletkeznek, melyek előidézhetik a porok és gázok gyúlékosát. Gondoskodjon arról, hogy az állatok ne férjenek hozzá a szerszámhoz.

**c)** Az elektromos szerszámok használatakor akadályozza meg az illetéketlen személyek, főleg a gyerekek bejárást a munkavégzési területre. Ha zavarva vannak a munka közben, elvezethetik a kontrollt a munkatevékenység felett. Semmi esetre se hagyja az elektromos szerszámot figyelmeztet nélkül.

**2. Biztonsági utasítások elektr. árammal való munkavégzéskor**

**a)** Az elektromos szerszám kábelének hálózati csatlakozójának meg kell felelnie az aljzatnak. Soha semmilyen körülmény között ne hajtsanak végre módosításokat az elektromos kábelben. Olyan szerszámra, amely elektromos csatlakozója védőérintkezéssel van ellátva, soha ne használjon elosztót, sem egyéb adaptert. A sérteletlen hálózati csatlakozók és a megfelelő aljzatok csökkentik az elektromos áram által okozott sérülés veszélyét. A sérült vagy megszüntelt kábelnek növelik az elektromos áram által okozott sérülés veszélyét. Abban az esetben, ha a hálózati kábel megsérült, azt cseréljük speciális hálózati kábelre, amelyet a gyártónál, illetve ennek üzleti képviselőjénél szerezhet be.

**b)** Óvakoznak a trestések érintkezéséről a földelt területtel, például a csövezetekkel, központi fűtőtestek, gáztűzhelyek és hűtőszekrények esetében. Az elektromos áram által okozott sérülés veszélye nagyobb, ha az Ön teste érintkezésben áll a földel.

**c)** Az elektromos szerszámokat ne tegye ki az eső, pára és víz hatásának. Az elektromos szerszámokhoz sose nyúljon vizes kézzel. Sose mossa folyóvízzel által vagy ne mártsa be víz alá az elektromos szerszámot.

**d)** Soha használja az elektromos kábelét más célokra, mint ami a rendeltetése. Soha ne húzzák vagy hordozzák az elektromos szerszámokat az elektromos kábelük által. Soha a kábelen keresztül húzzák ki az elektromos szerszám hálózati csatlakozóját az aljzatból. A csatlakozódugót ne húzzák a kábelnél fogva, gyűjteljen, hogy az elektromos csatlakozókábel ne a sérültük meg éles, sem törött tárgyat.

**e)** Az elektromos szerszámok kizárólag váltóárammal való működésre voltak kigyártva. Mindig ellenőrizze le, hogy a hálózati feszültség megfelelő-e a szerszám levő címke feltejtett adatokkal.

**f)** Sose dolgozzon olyan szerszámmal amelynek sérült az elektromos kábele, vagy a hálózati csatlakozója, netán leeseet vagy másképpen van megsérült.

**g)** Hosszbűvű kábel használata esetén mindig ellenőrizze, hogy annak műszaki paramétereit megfelelnek-e a szerszám ismertető címkejének feltüntetett adatoknak. Amennyiben az elektromos szerszámot a szabadban használja, alkalmazzon olyan hosszabbító kábel, amely alkalmas a szabadban való használatra. Hosszbűvű dobos használat esetén tekerve le azokat, hogy megelőzze azok túlmelegedését.

**h)** Amennyiben az elektromos szerszámot nedves környezetben vagy a szabadban használja, csak akkor szabad használni azt, ha az 30 mA-es túláramvédelemmel ellátott áramkörbe van beépítve. /RCD/ védelemmel ellátott áramkör használat csökkenteni az áramütés veszélyét.

**i)** Az elektromos kézi szerszámot kizárólag a megmarkolásra kialakított szigetelt felületeken tartsa, mivel működés közben a vágó- vagy fűrészszerszám rejtett vezetékkel vagy saját kábelével érintkezhet.

**3. Személyek biztonsága**

**a)** Az elektromos szerszámok használatakor legyenek figyelmesek, maximálisan figyeljenek oda a végzett tevékenységre, amit éppen végrehajtanak a szerszámot használva. Soha ne dolgozzanak elektromos szerszámokkal ha fáradtak, kábítószert, alkoholt vagy gyógyszereket használtak alatt vannak. Egy pillanatnyi figyelmeletlenség az elektromos szerszámok használatkor komoly sérüléseket is okozhat. Az elektromos szerszámok használatát közben ne egyenek, ne igyanak és ne dohányozzanak.

**b)** Használjon munkavédelmi eszközöket. Mindig használjon keszvedőt. Használjon olyan munkavédelmi eszközöket amelyek megfelelnek az adott munkának. A munkavédelmi eszközök, mint pl. az eszpitőr, biztonsági sisak, csúszásgátló talpazat, felvédő vagy hallásvédő, a munkafeltételekhez való alkalmazáshoz csökkentik a személyek sérülésének veszélyét.

**c)** Óvakoznak a nem szándékos elektromos szerszámok beindításától. Ne helyezzenek át szerszámot úgy, hogy feszültség alatt van és melynek be-, kikapcsolóján rajtatartják az ujjukat. A hálózatra való kapcsolás előtt győződjön meg arról, hogy a be-, kikapcsoló a „kikapcsolt” helyzetben van. A szerszámok áthelyezése vagy hálózati aljzatba való helyezése melyeknek be-, kikapcsolóján rajtatartják az ujjukat, vagy a be-, kikapcsolójuk a „bekapcsolt” helyzetben van a balesetek okozójává válhat.

**d)** A szerszámok bekapcsolása előtt távolítsa el az összes beállítókulcsot és eszközöket.

**e)** Mindig egyensúlyban és stabil állásban dolgozzon. Csak ott dolgozzon, ahova biztosan lép. Sose becsúszja túl az erejét és saját képességeit. Ha fáradt, ne használja az elektromos szerszámokat.

**f)** Öltözködjön megfelelő módon. Használjon munkaruhát. Munkavégzésénél ne hordja a bőrtárcsát és a bőrtárcsát. Ügyeljen arra, hogy az Ön haja, ruháján kesztyűje vagy más testrésze ne kerüljön közvetlen közelbe az elektromos szerszámok rotációs vagy felíródszóró részeihez.

**g)** Kapcsolja az elektromos berendezést a porszivóhoz. Ha a berendezés rendelkezik porszivóval vagy porlefoglaló csatlakozóval, győződjön meg arról hogy a porszivó berendezés megfelelően van-e csatlakoztatva, ill. használva. Az ilyen berendezések használata megelőzhatja a por által keletkezett veszélyt.

**h)** A munkadarabot erősen rögzítse. A megmunkálendő munkadarab rögzítése használjon asztalos szorítót vagy satut.

**i)** Ne használjon semmilyen szerszámot, ha alkoholt, drog, gyógyszert vagy más kábító-, függőséget okozó anyagok hatása alatt áll.

**j)** Áberendezést nem kezelhetik olyan személyek (gyerekek is beleértve), akik csökkentett testi, értelemi vagy mentális képességekkel rendelkeznek, vagy akiknek nincs megfelelő tapasztalatuk és vonatkozó tudásuk, csak abban az esetben, ha a megfelelő felügyelet biztosított, illetve a berendezés működtetéséhez megkapták a szükséges utasításokat a biztonságkért felelős személytől. A gyerekeknek felügyelet alatt kell lenniük, hogy a berendezéssel ne játszhassanak.

**4. Az elektromos szerszámok használata és karbantartása:**

**a)** Az elektromos szerszámot bármilyen munkában előforduló probléma, tisztítás vagy karbantartás, tisztítás vagy karbantartás előtt, ill. minden áthelyezés esetén vagy használaton kívül mindig kapcsolja le az elektromos hálózatról. Soha ne dolgozzon az elektromos szerszámmal, ha bármilyen módon megsérült.

**b)** Ha a szerszám furcsa hangot vagy búzt bocsát ki, azonnal fejezze be a munkát.

**c)** Ne terhelje túl az elektromos szerszámot. Az elektromos szerszám jobban és biztonságosabban fog dolgozni, ha olyan fordulatszám van vele dolgova amelyre tervezték. Az adott munkára a megfelelő szerszámot használja. A megfelelő szerszám jól és biztonságosan fog dolgozni abban a munkában amire gyártották.

**d)** Ne használjon elektromos szerszámot, amelyet nem lehet biztonságosan be-, kikapcsolni a be-, kikapcsolóval. Az ilyen szerszám használata veszélyes. A hibás kapcsolót meg kell javítani az arra szakosodott szervizben.

**e)** Az elektromos szerszámot kapcsolja le a hálózatról még mielőtt módosítanát a beállításait, tartozékainak cseréjét vagy karbantartását. Ez az intézkedés korlátozza a véletlenszerű beindítás veszélyét.

**f)** A használaton kívüli elektromos szerszámot tárolja olyan helyen, amilyen nem tudnak hozzáférni sem gyerekek, sem illetéketlen személyek. Az elektromos szerszámok a tapasztalatlan felhasználók kezében veszélyesek lehetnek. Az elektromos szerszámokat száraz és biztonságos helyen tárolja.

**g)** Az elektromos szerszámokat tartsa jól állapotban. Rendszeresen ellenőrizze a szerszámok mozgó részeinek a mozgóképességét. Ellenőrizze, hogy nem történt-e sérülés a biztonsági burkolaton, vagy más részén, amelyek veszélyeztethetik az elektromos szerszámok biztonságos működését. Ha a szerszám megsérült, a további használat előtt biztosítsák be a javítást. Sok baleset okozója az elektromos szerszámok helytelen karbantartása.

**h)** A vágó szerszámokat tartsák élesen és tisztán. A helyesen karbantartott és kielésített szerszám megkönnyíti a munkát, korlátozzák a baleset veszélyét és jobban ellenőrizhető a velük való munka. Más kellek használatát, mint amely a használati utasításban van feltüntetve az importőr által a szerszám meghibásodását idézheti elő és baleset okozója lehet.

**i)** Az elektromos szerszámokat, kellekkeit, munkaeszközöket, stb. használja ezen utasítások alapján és oly módon, amely elő van írva a konkrét elektromos szerszámokra, figyelembevéve az adott munkafeltételeket és az adott típusú munkát. A szerszámok használata más célokra, mint amelyekre gyártva voltak veszélyes helyzetekhez vezethet.

**5. Az akkumulátoros szerszámok használata**

**a)** Az akkumulátor behelyezése előtt győződjön meg arról, hogy a kapcsoló a „0-kikapcsolt” helyzetben van. A bekapcsolt állapotban lévő szerszámra való akkumulátor behelyezése veszélyes helyzetek okozója lehet.

**b)** Az akkumulátor töltésére csak a gyártó által előírt töltőt használja. Más fajta akkumulátor töltő használata tüzesetet idézhet elő.

**c)** Csak olyan akkumulátor használjon, amely előírt az adott szerszámhoz. Más fajta akkumulátor töltő használata balesetet, ill. tüzesetet idézhet elő.

**d)** Ha az akkumulátor használaton kívül van tárolják elkülönítve a fém tárgyaktól, mint például a kapcsok, szorítók, kulcsok, csavarok vagy más apró fém tárgyaktól amelyek előidézhetik az akkumulátor két kontaktusának összekapcsolását. Az akkumulátor rövidzárlata balesetet okozhat, égési sebeket és tüzesetet idézhet elő.

**e)** Az akkumulátorokkal bánjunk kiemeltessen. Kíméletlen bánásmóddal az akkumulátorból kifolyhat az elektrolit. Kerüljön a közvetlen érintkezést az elektrolittal. Ha mégis érintkezés kerüljön az elektrolittal, az érintet helyet mossuk le vízzel. Ha az elektrolit a szemübebe kerül, azonnal menjünk orvoshoz. Az akkumulátor elektrolit ingerületet vagy égéssérülést okozhat.

**6. Serviz**

**a)** Ne cseréljék az egyes szerszámok részeit, ne végezzenek el maguk javításokat, más módon se nyúljanak bele a szerszámokba. A berendezések beelevezése nélkül nem engedélyezett (balesetet idézhet elő, vagy kárt okozhat a felhasználónak).

**b)** A termék mindennemű javítása vagy módosítása a mi vállalatunk beleegyezése nélkül nem engedélyezett (balesetet idézhet elő, vagy kárt okozhat a felhasználónak).

**c)** Az elektromos szerszámokat mindig certifikált szervizben javíttassuk. Csak eredeti eredetű pótalkatrészeket használjanak. Ezzel garantálja Ön és szerszáma biztonságát.

## KIEGÉSZÍTŐ BIZTONSÁGI UTASÍTÁSOK

- A használatba vétel megelőzően olvassa el a jelen Biztonsági utasításokat, majd őrizze meg őket.

### **! - Ez a jelkép a lehetséges személyi sérülésekre, vagy a szerszám megsérülésének veszélyére hívja fel a figyelmet.**

! E kézikönyvben szereplő utasítások be nem tartása esetén balesetveszély áll fenn.

! A berendezés megfelel az érvényes műszaki előírásoknak és szabványoknak.

! Csiszoló, vágó és gyémánt korongokon kívül más tartozékot ne használjunk.

Soha ne használjuk a berendezést védőpajzs nélkül.

! Használjunk mindig szemvédőt (védőszemüveget, illetve védőpajzsot) és hallásvédőt.

! Az oldalkészülésre ne használjunk semmi egyéb vágó, sem csiszolókorongot.

! Biztosítsuk, hogy poros munka végzése folyamán a szellőző nyílások nyitva legyenek.

! Falvágás előtt bizonyosodjunk meg róla, hogy a falban nem található villamos vezeték (fémdektorral).

! A csiszolókorongot soha ne hűtsük vízzel.

! Ne érintsük a megmunkált tárgyat, mert forró lehet.

! A készörüt soha ne erősítsük a munkaszalthez, se más helyre.

! Ellenőrizze, hogy a csiszolókorongon feltüntetett fordulatszám magasabb, vagy azonos a sarokcsiszoló adattábláján feltüntetett fordulatszám értékkel.

! Ne vágjon olyan anyagot, amely a csiszolókorong maximális mélységénél nagyobb vágási mélységet igényel.

! A készülékkel ne vágjon, és ne csiszoljon 80 %-nál magasabb magnéziumtartalmú könnyűfémeket, mivel ezek a fémek tűzveszélyesek.

! Ügyeljen arra, hogy megfelelő méretű csiszolókorongot használjon, valamint hogy a korong helyesen legyen az orsóra rögzítve.

! A csiszolókorongokat a korongokhoz mellékelte előírásokkal összhangban rendkívül óvatosan kezelje.

! Minden használat előtt szemrevételezéssel ellenőrizze a korongot. Ne használjon repedezett, vagy más módon sérült csiszolókorongokat.

! Ellenőrizze, hogy a korong az előírásokkal összhangban van felhelyezve.

! A csiszolókorong felhelyezését követően a sarokcsiszolót hagyja biztonságos helyen üresjáratban forogni. Ha a sarokcsiszoló erősen vibrál, vagy amennyiben a csiszolókorongon sérülés látható, azonnal kapcsolja ki a gépet, és próbálja meg kideríteni a sérülés okát.

! Az orsó eltérő mérete esetén ne használjon szűkítő-/bővítő elemeket, sem más segédesszközöket.

! Ügyeljen arra, hogy a munkadarab helyesen legyen alátámasztva, vagy rögzítve.

! Soha ne használjon sorjátlanító korongot.

! Ügyeljen arra, hogy a szikrák senkit ne veszélyeztethessenek, és ne gyújthassanak be tűzveszélyes anyagokat.

! A csiszolóval ne dolgozzunk, ha a csiszolókorong

vonalában valaki tartózkodik. Biztosítsuk, hogy a munkahely körülöttünk tiszta legyen.

! Ne felejtjük, hogy a csiszolókorong kikapcsolás után a tehetetlenség hatására még egy ideig forog.

! Mindig használja a készülékhez tartozó segédmarkolatot.

! Ha elveszti az irányítást a készülék felett, az balesetet okozhat.

### **Biztonsági rendszabályok az akkumulátor és töltővel kapcsolatban**

Az akkumulátor első használatot megelőzően figyelmesen tanulmányozzuk át a használati utasítást.:

! 1. Bizonyosodjunk meg arról, hogy a hálózatunkban rendelkezésre álló elektromos áram paraméterei, megegyeznek-e az akkumulátor töltőjén szereplő adatokkal.

! 2. Gátoljuk meg, nedvesség, eső, vagy egyéb víz érje a töltőt.

! 3. Ne használjuk a töltőt, ha a hőmérséklet alacsonyabb, mint 10°C, vagy magasabb, mint 40 °C. Az akkumulátor töltése szélsőséges hőmérséklet mellett, csökkentheti annak élettartamát.

! 4. A már nem használható, sérült akkumulátor veszélyes hulladéknak minősül, ennek alapján szükséges kezelni. Ne dobjuk az akkumulátort a hulladékba, tűzbe, se vízbe.

! 5. Az akkumulátort csak a gyártó által jóváhagyott, a berendezésre ajánlott töltő segítségével szabad tölteni

! 6. A töltőt tartsuk tisztán, óvjuk a portól és a szennyeződéستől.

! 7. Minden javítás előtt az akkumulátort távolítsuk el a berendezésből.

! 8. Feddjük le az akkumulátor érintkezőit, hogy meggátoljuk a rövidre zárasukat.

! 9. Kerüljük a robbanásveszélyt!

! 10. Ne dohányozzunk az akkumulátor töltésének, vagy raktározásának helyén. Az elromlott akkumulátorokból robbanás veszélyes gáz – hidrogén – szabadulhat fel, amely fellobbanhat nyílt láng, vagy szikra hatására.

! 11. Tűz esetén igyekezzünk a tüzet föld, vagy homok segítségével eloltani.

! 12. Az akkumulátor és a töltő töltés közben enyhén felmelegsznek.

! Vegyi veszély. Ne nyissuk fel az akkumulátor burkolatát. Védjük az akkumulátort útés elől. Ha kifolyik az akkumulátor elektrolitje, ügyeljünk, hogy ne kerüljön kapcsolatba a bőrünkkel. Ha a bőrünk mégis érintkezésbe kerül az elektrolittal, azonnal öblítsük le az érintett felületet folyóvízzel. Ha az elektrolit a szemünkbe kerül, azonnal menjünk orvoshoz.

**- Használjon zajjal, porral és vibrálással szembeni védőfelszerelést !!!  
ŐRIZZE MEG A BIZTONSÁGI  
ELŐÍRÁSOKAT !!!**

### **LEÍRÁS**

Ez a sarokcsiszoló csiszolásra és falazó-anyagok, ill. acél vágására alkalmas.

- 1 Főkapcsoló
- 2 Oldalsó markolat
- 3 Korongrögítő gomb
- 4 Orsó
- 5 Védőburkolat
- 6 Fogantyú
- 7 Védőborítás biztosító karja
- 8 Alatét
- 9 Fogantyú forgásszabályozása
- 10 Csavaranya
- 11 Behúzókulcs

15. Akkumulátor /Li-ion/
16. Akkumulátor kioldó gomb
17. Töltőkészülék
18. Akkumulátor állapotjelző

**Az akkumulátor és a töltő nem része a szállításnak.**

**Csiszolótárcsa, nem része a csiszoló tartozékainak.**

#### FELHÍVÁS!

! AZ ASIST szögcsiszolóhoz mellékelve van a korong védő burkolata is (5) mely kizárólag csiszolásra alkalmas.

! Nem megengedett a mellékelt védő burkolatot (5) vágásra használni.

! Ha a szögcsiszolót szeretné felhasználni vágáshoz feltétlenül szükséges, hogy a vágásra kijelölt korong védő burkolatát használja a EN60745-2-3 norma szerint (lásd a KNR – ez a védő burkolat nem a szállítmány része).

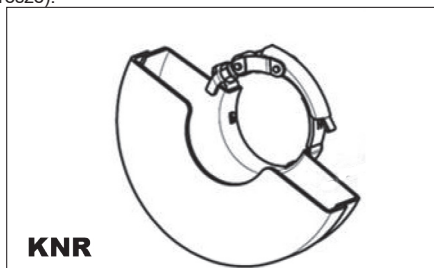

#### Piktogramok

A termék dobozán található piktogramok:

- a) A hálózat értékei
- b) Bemelő teljesítmény
- c) Fordulatszám üresjáraton
- d) A csiszoló- / daraboló tárcsa átmérője
- e) Orsómenet

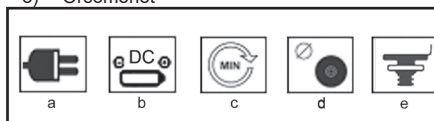

## ÜZEMELTETÉS ÉS HASZNÁLAT

Az ASIST szerszámcsalád kizárólag otthoni barkácsolásra és hobbi használatra alkalmas.

A gyártó és az importőr nem javasolják a szerszámok használatát sem szélsőséges körülmények közepette, sem túlzott terhelés esetén.

Bármilyen további követelmény a gyártó és vásárló közti megegyezés tárgya.

### Az akkumulátor felszerelése és eltávolítása

1. Helyezze be a feltöltött akkumulátort a szerszám fogantyújába, amíg a helyére nem kattan. Ellenőrizze, hogy az akkumulátor biztonságosan a helyén van-e helyére zárva.

Az akkumulátor eltávolításához nyomja meg és tartsa lenyomva az akkumulátor hátulján található gombot, és csúsztassa ki az akkumulátort az akkumulátornyílásból.

### Töltés (B)

Figyelem:

A készülék első használata előtt az akkumulátort fel kell tölteni.

1. Dugja be a váltóáramú adapter csatlakozóját egy szabványos elektromos aljzatba (230 V).

2. Csatlakoztassa a töltőt az akkumulátortöltő aljzathoz.

3. A normál töltési idő körülbelül 3-5 óra. Az akkumulátor és a töltő felmelegszik töltés közben. Nem jelzi a készülék meghibásodását.

Figyelem:

Ne töltse az akkumulátort 6 óránál tovább. A túltöltés lerövidítheti az akkumulátor élettartamát.

4. Miután az akkumulátor teljesen feltöltődött, kapcsolja ki a töltőt úgy, hogy húzza ki a hálózati adaptert a hálózathoz.

5. Ha az akkumulátort nem használja, tárolja hőforrásoktól távol.

Az akkumulátor újratöltése:

Ha az akkumulátor teljesen lemerült, töltse 3-5 órán keresztül. Kövesse az akkumulátortöltési eljárás 1-5. lépéseit. Rövid használat után (kevesebb, mint 15 perc) ne töltse újra az akkumulátort.

Meghosszabbíthatja az akkumulátor élettartamát, ha töltés előtt hagyja teljesen lemerülni.



### AZ AKKUMULÁTOR ÁLLAPOT ELLENŐRZÉSE

Az akkumulátor állapotát az akkumulátor állapotjelzővel (8) lehet ellenőrizni.

Nyomja meg és tartsa lenyomva az akkumulátor állapotjelző gombját, és a LED-jelzők világítani kezdenek.

Ha 3 LED jelzőfény világít (2 zöld, 1 piros), a készülék teljesen fel van töltve. Ha 2 LED jelzőlámpák (1 zöld, 1 piros) világítanak, a készülék fél kapacitású. Ha 1 LED jelzőfény (1 piros) világít, a készüléket hamarosan fel kell tölteni.

### Az oldalfogantyú felhelyezése (B)

Rögzítse az oldalsó markolatot (2) az egyik szerelőnyílásba.

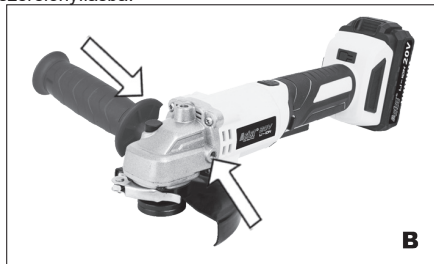

### A védőburkolat felerősítése és levétele (C).

! A köszörűt soha ne használja védőborítás nélkül. A borítást úgy kell beállítani, hogy védje a kezeket a köszörülés közben keletkező szikráktól és szennyeződésektől.

Engedje meg a védőborítás biztosító karját (6). Helyezze a védőborítást a köszörűre és állítsa a megfelelő helyzetbe. A kar behúzásával rögzíti a borítást. Abban az esetben, ha a védőborítás még mindig laza, engedje meg a kart és húzza be a borítás rögzítő csavarját (7). Majd ismétlje meg a borítás felhelyezésének folyamatát.

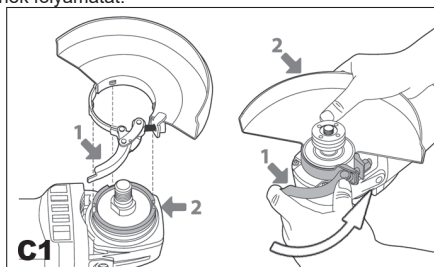

### A csiszolókorong felerősítése és levétele (D,E,F)

Helyezze védőburkolattal felfelé a csiszológépet az asztalra.

Erősítsük fel a védőfedelel (5) a fenn leírt utasítások alapján.

Helyezze az orsóra (4) az alátétet (8).

Helyezze az alátétre a csiszolókorongot (9).

Csavarja az orsóra a meghúzó anyát (10).

Nyomja meg a korongrögzítő gombot (3) és a mellékelt kulccsal (11) erősen húzza meg a meghúzó anyát (10). Csiszoló tárcsa használata esetén húzzuk meg a rögzítő csavart (10) a vezérműláncsal lefelé (E1).

Daraboló tárcsa használata esetén húzzuk meg a rögzítő csavart (10) a vezérműláncsal felfelé (E2).

! A csiszoló lap cseréjénél a fixáló gombot (3) kizárólag álló helyzetben nyomja le.

A biztosító gombot (3) addig kell tartania, ameddig a lapot ki nem cseréli.

Engedje el a korongrögzítő gombot.

A csiszolókorong levétele a fenti lépéssor ellentétes irányú alkalmazásával lehetséges.

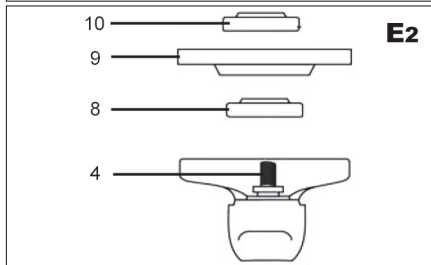
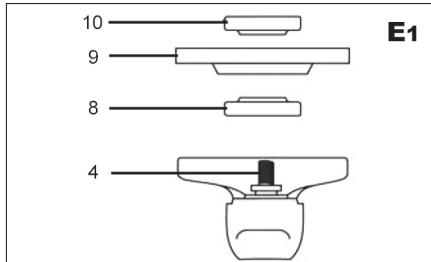
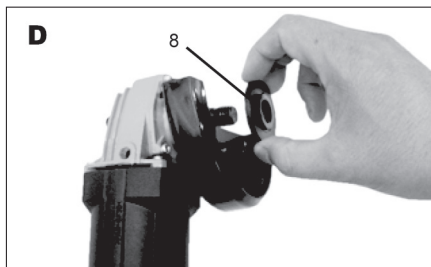

### Bekapcsolás és kikapcsolás (G)

A berendezés a kapcsolónak (1) a nyíl irányában „I” helyzetbe történő tolasásával kapcsolható be.

Folytonos üzemelés esetén tolja a kapcsolót a nyíl

irányába és nyomja meg az első részét úgy, hogy beilleszkedjen a biztosító részbe.

A berendezés kikapcsolása a kapcsolónak (1) „0” helyzetbe tolásával történik.

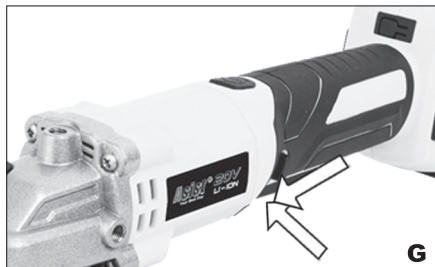

Forgó fogantyú segítségével

A daráló forgó fogantyúval van felszerelve. Húzza ki a fogantyú forgásszabályozóját (9), és három pozícióba forgathatja (0, 90, -90 ), majd engedje el a vezérlőt.

### **Működtetési útmutatók a fűrész használáshoz**

! Bekapcsolás után mindig várjuk meg a teljes fordulatszám elérését, mielőtt megkezdjük a munkát.

! Ügyeljünk, hogy a csiszoló kábele ne kerüljön túlságosan közel a tárcsához, nehogy megsérüljön.

! A berendezés be- és kikapcsolása során mindig ügyeljünk arra, hogy a tárcsa a megmunkált anyagon kívül legyen.

A munka során tartsunk munkapihenőt, így biztosítható a munkaszerszám hosszabb élettartama.

A sarokcsiszoló használható fémek vágására, pl. csavar fejének eltávolítására, továbbá felületek tisztítására/előkészítésére, pl. hegesztés előtt és után.

Különböző csiszoló korongok lehetővé teszik a sarokcsiszoló sokrétű használatát. Rendszerint lágyacélra, rozsdamentes acélra, kőre és téglára használható korongok állnak rendelkezésre. A gyémántal impregnált korongot különösen kemény anyagok vágására használjuk.

Ha nagyon lágy anyagok vágására használjuk a sarokcsiszolót, mint pl. az alumínium, a korong hamar berakódik és szükséges kicserélni.

Ha nyílásokat óhajtunk vágni, bizonyosodjunk meg, hogy a korong szintben van a nyílással. A korong csavarodása tönkre teheti ezt. Ha csak vékony réteget vágunk, támasszuk alá a munkadarabot, mivel mélyebb behatolás esetén növekszik a sérülés veszélye.

Kő, vagy téglavágása esetén ajánljuk a porszívó használatát.

### **Köszörlés**

A köszörlésnél a legjobb hatásfokot akkor éri el, ha a korong és az anyag közti dőlésszög 15° és 20° között van, és a megmunkálás iránya előre és hátra.

### **Vágás**

Ügyeljén, arra, hogy a készüléket állandó helyzetben tartja, a vágó lap nem lehet hibás! Kővágásra

gyémántbetétes korongot használjon.

## **TISZTÍTÁS ÉS KARBANTARTÁS**

! Tisztítás és karbantartás előtt mindig húzza ki a készülék hálózati kábelét a dugaszból.

A készülék nem igényel utólagos kenést vagy karbantartást. Nem tartalmaz semmilyen Ön által megjavítható alkatrészt.

A készülék tisztítására soha ne használjon vizet vagy kémiai tisztítószereket. Törölje meg tiszta ronggyal.

A motor ventilátorainak rácsait tartsa tisztán.

Ha a ventilátor rácsán enyhe szikrázást észlel, ez szokványos dolog, amely nem árt a készüléknek. A szikrázás jelentős megnövekedése esetén meghibásodásról van szó.

Soha ne tisztítsa a készülék egyik részét sem kemény, éles vagy érdes tárggyal.

### **Tárolás, ha huzamosabb ideig nem használja**

A szerszámokat ne tárolja olyan helységben ahol magas hőmérsékletnek vannak kitéve.

Ha lehetséges, a berendezéseket állandó hőmérsékletű és páratartalmú helyen tartsuk.

## **TEHNIKAI ADATOK**

Üzemi feszültség	20V DC
Akkumulátor:	1x 1500mAh,
Li-Ion (más Asist-Aku Gang gépekhez is használható)	
Az akkumulátor töltöttségi állapotának ellenőrzése	
Töltőegység Prim.	230V ~ 50Hz, 15W
Sec.	21V, 0,5A
Töltési idő	3-5 óra.

Alapjáratú fordulatszám 3500/6000/9000 min-1

A lemez átmérője 115 mm

Orsómenet M14

Súlyja 1,43 kg

Védelmi osztály II.

EN 60745 szerint mért hangnyomásszint :

LpA (hangnyomás) 85,8 dB (A) KpA=3

LWA (hangteljesítmény) 96,8 dB (A) KwA=3

Tegye meg a megfelelő intézkedéseket hallása megőrzése érdekében !

Ha az akusztikus nyomás meghaladja a 80 dB (A) szintet, mindig használjon fülvédőt

EN 60745 szerint mért effektív gyorsulás

2,72 m/s<sup>2</sup> K=1,5

! FIGYELMEZTETÉS: Az el. kézi szerszám aktuális használatakor a vibráció kibocsátásának értéke eltérhet a deklarált értéktől attól függően, hogy milyen módon van a szerszám használva a következő feltételek szerint:

Az el. szerszám használatának módja és a vágandó vagy fúrandó munkaanyag fajtája. A szerszám állapota és karbantartásának módja. A használandó tartozék helyes megválasztása s megfelelő állapot és élesség bebiztosítása. A markolat fogásának szilárdsága,

antivibrációs berendezés használata. Az el. szerszám megfelelő használata a számára tervezett célra és a gyártó utasítása szerinti munkamenet betartása.

Ha ez a szerszám nem megfelelően van használva, kéz-váll bizsergés szindrómáját válthatja ki.

**! FIGYELMEZTETÉS:** A pontosítás céljából figyelembe kell venni a vibráció hatásának szintjét konkrét használati feltételeknél az üzemelési folyamat minden részében, mint amilyen az időtartam, ha az el. szerszám az üzemelési időtartamon kívül kikapcsolt és ha üresen fut a gép vagyis nem végez munkát. Ez jelentősen csökkentheti az expozíció szintjét a egész munka folyamat alatt.

Minimalizálja a rezgés befolyásolás kockázatát, használjon éles vésőt, fűrőt és kést.

A szerszám fenntartása ezen utasításokkal összhangban történjen és biztosítsa az alapos kenést (ha megkövetelik).

A szerszám rendszeres használatakor investáljon antivibrációs tartozékba.

A szerszámot ne használja alacsonyabb mint 10°C hőmérsékletnél.

A munkáját úgy tervezze meg, hogy a magas rezgést produkáló el. szerszámmal való munkát töb napra bontsa fel.

A változtatás jogát fenntartjuk!

---

## **KÖRNYEZETVÉDELEM HULLADÉKKEZELÉS**

---



Az elektromos szerszámot, annak tartozékait és csomagolását, kérjük, adja át a környezetet nem károsító újrahasznosításra.

**Az elektromos szerszámot ne dobja a háztartási hulladékba!**

Az elektromos és elektronikus berendezések hulladékairól szóló WEEE európai irányelv (2012/19/EU) és annak nemzeti törvényekbe való átültetése szerint a használhatatlan elektromos szerszámokat adja le hasonló eszköz vásárlásakor az eladónál, vagy az elektromos szerszámok gyűjtésére és megsemmisítésére kialakított hulladékgyűjtők valamelyikében. Az így leadott elektromos eszközök az összegyűjtés, ill. szétszerelés után átadásra kerülnek a környezetet nem károsító újrahasznosításra.

---

## **GARANCIA**

---

A garancia-feltételek részletezése a garancialevélben található.

---

## **A gyártás időpontja**

---

A gyártás időpontja kiolvasható a termék címkéjén található gyártási számból.

A sorozatszám formátuma

ORD-YY-MM-SERI ahol az ORD a rendelési szám, YY

a termelés éve, MM a gyártási hónap, a SERI a termék sorozatszám.

## SPLOŠNI VARNOSTNI POGOJI ZA VRTNA ORODJA ASIST IN ASIST SMART

Ta varnostna navodila natančno preberete, pomnenje in ohraniti

OPOMBU: Pri uporabi električnih strojev in električnih naprav je zaradi zaščite pred poškodbami oseb in nevarnostjo nastanka požara obvezno potrebno upoštevati ta varnostna navodila. Z izrazom "električna naprava" so v vseh spodaj navedenih navodilih mišljene tako električne naprave, ki se napajajo iz omrežja (preko napajalnega kabla) kot tudi naprave, ki se napajajo preko baterij (brez napajalnega kabla). Shranite vsa opozorila in navodila za naslednjo uporabo.

#### 1. Delovno okolje

a) Poskrbite za čist in dobro osvetljen delovni prostor. Nered in senčni deli na delovni površini so lahko vzrok za poškodbe. Pospravite naprave, ki jih trenutno ne uporabljate.

b) Ne uporabljajte električne naprave v okolju, ki je nevarno za nastanek požara ali eksplozije, to pomeni v prostorih, kjer so prisotne vnetljive tekočine, plini ali prah. V električni napravi prihaja na komutatorju do iskrenja, kar lahko povzroči, da se v njej pojavi prah ali hlapi.

c) Pri uporabi električne naprave omejite vstop v delovni prostor nepooblaščenim osebam, zlasti otrokom! Če ste izpostavljeni motnjam, lahko izgubite nadzor nad izvajano dejavnostjo. V nobenem primeru ne puščajte električne naprave brez nadzora. Preprečite živalim dostop do naprave.

#### 2. Električna varnost

a) Vtičnik električne naprave mora odgovarjati mrežni vtičnici. Vtičnika nikoli ne uporabljate sami. Za napravo, ki ima na vtičniku zaščitni kontakt, nikoli ne uporabljajte razdelilce ali drugih adapterjev. Nepoškodovan vtičnik in primerna vtičnica omejita nevarnost poškodbe pri udaru električnega toka. Poškodovani ali zapleteni napajalni kabl povečujejo nevarnost poškodbe pri udaru električnega toka. Če je mrežni kabel poškodovan, ga je obvezno potrebno nadomestiti s novim mrežnim kablom, ki ga lahko dobite v pooblaščenem servisnem centru ali pri dobavitelju.

b) Izogibajte se stiku telesa z ozemljenimi predmeti, kot so npr. cevne instalacije, naprave centralnega ogrevanja, štedilniki in hladilniki. Nevarnost poškodbe pri udaru električnega toka je večja, če je vaše telo povezano z zemljo.

c) Ne izpostavljajte električne naprave dežju, vlagi ali mokroti. Električne naprave se

nikoli ne dotikajte z mokrimi rokami. Električne naprave nikoli ne umivajte pod tekočo vodo, niti je nikoli ne potopite v vodo.

d) Napajalnega kabla ne uporabljajte za namene, za katere ni bil namenjen. Električne naprave nikoli ne nosite in ne vlecite za napajalni kabel. Vtičnika nikoli ne vlecite iz vtičnice za kabel. Preprečite mehanske poškodbe električnih kablov, povzročene z ostrimi ali vročimi predmeti.

e) El. naprava je bila izdelava izključno za napajanje z izmeničnim el. tokom. Vedno preverite, če električna napetost odgovarja podatku, navedenemu na tipski nalepki naprave.

f) Nikoli ne delajte z napravo, ki ima poškodovan el. kabel ali vtičnik, ali z napravo,

ki je padla na tla ali je na kakršen koli način poškodovana.

g) Pri uporabi podaljška vedno preverite, če njegovi tehnični parametri odgovarjajo podatkom, navedenim na tipski nalepki naprave. V primeru, da električno napravo uporabljate zunaj, uporabljajte kabel, primeren za zunanjo uporabo. Pri uporabi kolnatega podaljška, je kabel potrebno razviti, da ne bi prišlo do pregretja.

h) Če električno napravo uporabljate v vlažnih prostorih ali zunaj, jo je dovoljeno uporabljati izključno, če je priklopljena na el. krogotok s FID zaščitnim stikalom s30 mA. Uporaba el. krogotoka s FID zaščitnim stikalom zmanjšuje tveganje poškodbe zaradi udara električne energije.

i) Ročno el. napravo držite izključno za izolirane površine, namenjene oprijemu; pri delovanju namreč lahko pride do kontakta rezalnega ali vrtnalnega dela s skritim vodnikom ali napajalnim kablom.

#### 3. Varnost oseb

a) Pri uporabi električne naprave bodite osredotočeni na namenite maksimalno pozornost dejavnosti, ki jo izvajate. Osredotočite se na delo. Ne uporabljajte električne naprave če ste utrujeni, ali če ste pod vplivom drog, alkohola ali zdravil. Tudi trenutke nezmožnosti pri uporabi električnega orodja lahko privede do resne poškodbe oseb. Pri delu z električnim orodjem ne vozite, ne pijte in ne kadite.

b) Uporabljajte zaščitne pripomočke. Vedno uporabljajte zaščito za vid. Uporabljajte zaščitna sredstva, ki odgovarjajo tipu dela, ki ga izvajate. Zaščitni pripomočki, npr. dihalni aparat, zaščitna obutev s zaščito proti drsenju, naglavno pokrivalo ali zaščita za sluh, ki jih uporabljate v skladu s pogoji dela, znižujejo možnost poškodb.

c) Izogibajte se nenamernemu vklopljanju naprave. Naprave, ki je prikjučena na električno omrežje, ne prenašajte s prstom na stikalo ali na zaganjaku. Pred priklopmo na električno omrežje se prepričajte, da sta stikalo ali zaganjaku v položaju "izključeno". Prenajanje naprave s prstom na stikalo ali vklopljanje vtičnika v vtičnico z vključenim stikalom lahko povzroči resne poškodbe.

d) Pred vklopom naprave odstranite vse pripomočke na vrtiljnih delih naprave. Pripomočki, ki ostanejo pritrjeni na vrtiljki del električne naprave, lahko povzročijo telesne poškodbe.

e) Ohranjajte stabilno držo in ravnotežje. Delajte samo tam, do koder lahko varno sežete. Nikoli ne precejnjate lastnih zmoglosti. Električne naprave ne uporabljajte, če ste utrujeni.

f) Oblecite se delu primerno. Uporabljajte delovno obleko. Ne nosite oblačil

za prosti čas ali nakita. Bodite pozorni na to, da vaši lasje, obleka, rokavica ali drug del vašega telesa ne pride preblizu vrtiljkih ali vročih delov el. naprave.

g) Priključite sistem na sesanje prahu. Če ima naprava možnost priključitve na sistem za lovljenje ali sesanje prahu, ga redno uporabljajte. Uporaba teh sistemov lahko omeji nevarnosti, ki jih lahko povzročijo prah.

h) Obdelovanec čvrsto pričvrstite. Za pričvrstitev kosa, ki ga boste obdelovali, uporabite mizarsko spono ali premež.

i) Električne naprave ne uporabljajte, če ste pod vplivom alkohola, drog, zdravil ali drugih psihotropnih snovi.

j) Ta naprava ni namenjena v uporabo osebam (vključno z otroki) z znižanimi fizičnimi, čutilni ali mentalnimi sposobnostmi ali s pomanjkanjem izkušenj in znanja, razen če so pod nadzorom ali če so dobile navodila glede na uporabo naprave od osebe, ki je odgovorna za njihovo varnost. Otroci morajo biti pod nadzorom, da se prepričate, da se ne igrajo z napravo.

#### 4. Uporaba električnega orodja in vzdrževanje

a) V primeru kakršnikoli težav pri delu, pred vsakim čiščenjem ali vzdrževanjem, pri vsakem preniku ali po končanem delu el. napravo vedno izklopite iz el. omrežja! Nikoli ne delajte z el. napravo, če je na kakršenkoli način poškodovana.

b) V primeru, da naprava začne oddajati neobičajen zvok ali vonj, takoj prenehajte z delom.

c) El. naprave ne preobremnjajte. Električna naprava bo delovala bolje in bolj varno, če jo boste uporabljali na obratih, za kakršne je bila predvidena. Uporabljajte brezhibno napravo, ki je namenjeno dani dejavnosti. Brezhibna naprava bo opravljala delo, za kakršno je bila sestavljena, bolje in bolj varno.

d) Ne uporabljajte električne naprave, ki je ni mogoče varno vklopiti in izklopiti z nadzornim stikalom. Uporaba takšne naprave je nevarna. Stikalo v okvari mora popraviti pooblaščen servisler.

e) Napravo izklopite iz vira električne energije preden začnete s prilagajanjem, zamenjavo dodatnih delov ali z vzdrževanjem. To opozorilo omejuje nevarnost naključnega vklopa.

f) Električno napravo, ki je ne uporabljate, očistite in shranite tako, da ne bo na doseg otrok in oseb, ki jim dostop ni dovoljen. Električna naprava v rokah nezkušenih uporabnikov je lahko nevarna. Električno napravo shranjujte na suhem in varnem mestu.

g) Električno napravo vzdržujte v dobrem stanju. Redno pregledujte prilagoditve premičnih delov in njihovo premičnost. Preverjajte, če ni morda prišlo do poškodbe zaščitnih pokrovov ali drugih delov, ki bi lahko ogrozili varno delovanje električne naprave. Če je naprava poškodovana, jo pred naslednjo uporabo oddajte v popravilo. Slabo vzdrževane električne naprave povzročijo veliko poškodb.

h) Rezalne dele vzdržujte ostre in čiste. Pravilno vzdrževani in naostrieni deli olajšajo delo, omejujejo nevarnost poškodb, delo z njimi pa je lažje kontrolirati. Uporaba pripomočkov, ki niso navedeni v navodilih za uporabo, lahko poškodujejo napravo ali povzročijo telesne poškodbe.

i) Električno napravo, pripomočke, delovne stroje, itd. uporabljajte v skladu s temi navodili in na način, ki je predpisan za konkretno električno napravo, in sicer glede na dane delovne pogoje in vrsto izvajanega dela. Uporaba naprave za namene, ki ne odgovarjajo namenu naprave, lahko privede do nevarnih situacij.

#### 5. Uporaba baterij

a) Pred vstavljanjem baterije se prepričajte, da je stikalo za izklop v položaju "0" - izklopljeno".

Vstavljanje baterij v napravo v delovanju lahko povzroči nevarne situacije.

b) Za polnjenje baterije uporabljajte izključno polnilnike, ki jih je predpisal proizvajalec. Uporaba polnilnika za drugi tip baterije lahko baterijo poškoduje in zaneti požar.

c) Uporabljajte izključno baterije, ki so namenjene določeni napravi. Uporaba drugih baterij lahko povzroči poškodbe ali zaneti požar.

d) Če baterija ni v uporabi, jo shranite ločeno od kovinskih predmetov kot so npr. spona, ključ, vijaki in drugi drobni kovinski predmeti, ki bi lahko povzročili prevod enega kontakta baterije z drugim. Kratak stik v bateriji lahko povzroči telesne poškodbe, opekline ali zaneti požar.

e) Z baterijo ravnanje varčno. V nasprotnem primeru lahko iz baterije izteče kemična snov. Izogibajte se kontaktu s to snovjo, če pa kljub temu pride do kontakta, si poškodovano mesto dobro operite pod tekočo vodo. Če pride kemična snov v oči, takoj poiščite zdravniško pomoč. Kemična snov iz baterije lahko povzroči resne poškodbe.

#### 6. Servis

a) Delov naprave ne menjajte, popravil ne izvajajte sami, niti na kakršenkoli način ne posegajte v napravo. Popravilo naprave zaupajte pooblaščenim osebam.

b) Popravilo ali sprememba izdelka brez pooblastila našega podjetja ni dovoljeno (lahko povzroči telesne poškodbe ali materialno škodo uporabniku). c) Električno napravo vedno predajte v popravilo na pooblaščen servis. Uporabljajte izključno originalne ali priporočene nadomestne dele. S tem zagotovite varnost tako sebe kot tudi vaši napravi.



## **DODATNA VARNOSTNA NAVODILA**

Prosimo, da pred uporabo ta varnostna navodila preberete in jih shranite

! – Ta simbol opozarja na nevarnost poškodbe uporabnika ali orodja.

! Neupoštevanje teh navodil lahko povzroči poškodbe.

! Kotni brusilnik ustreza veljavnim tehničnim predpisom in normativom.

! Ne uporabljajte drugih pripomočkov, razen brusilnih, rezalnih in diamantnih plošč.

! Naprave ne uporabljajte brez zaščitnega pokrova.

! Uporabljajte zaščitno za vid (zaščitna očala oz. obrazna maska) in sluh.

! Rezalnih in brusilnih plošč ne uporabljajte za bočno brušenje.

! Med delom v prašnem okolju prostore redno prezračujte.

! Pred rezanjem v steno se z detektorjem za kovine prepričajte, da se v stenah ne nahaja el. napeljava.

! Brusilnih plošč ne ohlajajte z vodo.

! Brusilna plošča in obdelovana površina sta po obdelavi lahko vroča, zato se ju ne dotikajte.

! Brusilnika ne pritrujte na delovno mizo.

! Preverite, ali je število obratov, ki je navedeno na brusilni plošči, višje ali enako od števila obratov na tipski nalepki.

! Materiala, ki zahteva večjo globino reza od globine kotnega brusilnika, ne režite.

! Ne režite in ne brusite lahkih kovin, ki vsebujejo več kot 80 % magnezija, saj lahko pride do vžiga.

! Poskrbite, da bo imela brusilna plošča pravilne dimenzije ter da bo pravilno nameščena.

! Z brusilnimi ploščami ravnajte pazljivo in v skladu s priloženimi navodili.

! Brusilno ploščo pred vsako uporabo pregledajte.

! Ne uporabljajte brusilnih plošč, ki so popokane ali kako drugače poškodovane.

! Prepričajte se, da je brusilna plošča nameščena v skladu s pravili.

! Po namestitvi brusilne plošče pustite brusilnik delovati v prostem teku na varnem mestu. V primeru močnih tresljajev ali napak na brusilni plošči, brusilnik nemudoma izklopite in poskusite najti vzrok.

! Za namestitev brusilnih plošč na drugačen premer gredi ne uporabljajte redukcije ali drugih pomožnih delov.

! Poskrbite za dobro pričvrstitev obdelovanca.

! Rezalne plošče ne uporabljajte za brušenje.

! Poskrbite, da med uporabo brusilnika v dosegu iskrenja ni drugih ljudi ali vnetljivih snovi.

! Brusilnika ne uporabljajte, če kdo stoji v dosegu brusilne plošče. Poskrbite, da bo delovni prostor čist.

! Stikalo za blokado plošče (3) pritisnite le v primeru, da so vsi deli brusilnika popolnoma zaustavljeni!

! Ne pozabite, da se brusilna plošča vrti še nekaj časa po tem, ko ste jo že izključili.

! Uporabljajte pomožni ročaj, ki je del kompleta naprave.

! Izguba nadzora nad el. napravo lahko povzroči poškodbe.

**Varnostna navodila za akumulator in polnillec**

**Pred prvo uporabo akumulatorja in polnilca,**

## **pozorno preberite ta navodila.**

! 1. Prepričajte se, da je električni tok v el. omrežju, enak vrednostim, ki so navedene na polnilcu akumulatorja.

! 2. Akumulatorja ne polnite na mestih, ki so v stiku z vlagom, dežjem ali brizgajočo vodo.

! 3. Ne polnite akumulatorja če je temperatura pod 10 °C ali nad 40 °C. Polnjenje akumulatorja pri ekstremnih temperaturah lahko skrajša njegovo življenjsko dobo.

! 4. S poškodovanim akumulatorjem, ki ga ni več mogoče napolniti, je potrebno ravnati kot z nevarnim odpadkom. Izrabljenih baterij ne odlagajte z gospodinjskimi odpadki, v ogenj ali vodo.

! 5. Uporabljajte le akumulator in polnilec, ki ju je za uporabo odobril proizvajalec

! 6. Polnilec vzdržujte čist, brez praha in nečistoč.

! 7. Pred popravilom orodja vedno odstranite akumulator.

! 8. Za preprečitev kratkega stika prekrijte kontakte baterije..

! 9. Izognite se nevarnosti eksplozije!

! 10. Med polnjenjem akumulatorja ne kadite! Iz poškodovanih akumulatorjev lahko uhaja eksplozivni plin vodik, ki se zaradi odprtega ognja ali iskre lahko vname. Ne kadite v prostoru, kjer akumulator shranjujete.

! 11. V primeru požara pogasite ogenj s pomočjo zemlje ali peska.

! 12. Baterija in polnilec se med polnjenjem nekoliko segrejeta.

! Kemijska nevarnost

Akumulatorja ne odpirajte. Akumulator varujte pred udarci. Če pride do uhajanja elektrolita iz baterije, preprečite stik s kožo. Če vendarle pride do stika elektrolita s kožo, prizadeto mesto takoj izperite z vodo. V primeru, da bi elektrolit prišel v kontakt z očmi, takoj poiščite zdravniško pomoč.

- Uporabljajte zaščitno opremo proti hrupu, prahu in vibracijam !!!

TA VARNOSTNA NAVODILA SHRANITE!!!!

## **OPIS**

Kotni brusilnik je namenjen za brušenje in rezanje zidov in jekla.

1	Stikalo
2	Stransko držalo
3	Stikalo za blokado plošče
4	Gred
5	Zaščitni pokrov
6	Ročaj
7	Blokiranje vzvod cevke
8	Podložka
9	Nadzor vrtenja ročaja
10	Privijalna matica
11	Zatezni ključ

15. Akumulator /Li-ion/

16. Gumb za sprostitvev baterije

17. Polnilna naprava

18. Indikator stanja baterije

Baterija in polnilnik nista del dobave.  
Brusilna plošča (9), ni del dodatne opreme brusilnika.

#### OPOZORILO!

! Kotnemu brusilniku ASIST je dodan zaščitni pokrov za ploščo (5), ki je namenjen izključno za brušenje.

! Dodanega zaščitnega pokrova (5) ni dovoljeno uporabljati za rezanje.

! Če želite uporabiti kotni brusilnik za rezanje, morate uporabiti zaščitni pokrov za ploščo, ki je v skladu s predpisom EN60745-2-3, namenjen za rezanje (glej obr. KNR – ni del kompleta).

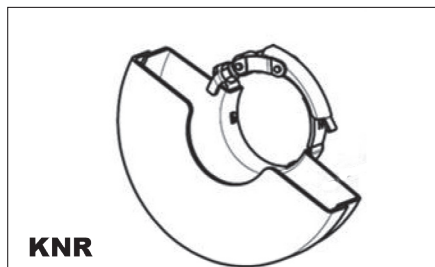

#### PIKTOGRAMI

Tehnični podatki, navedeni na embalaži izdelka:

- a) Napajalna napetost
- b) Moč
- c) Število obratov v prostem teku
- d) Premer brusilne / rezalne plošče
- e) Navoj na gredi

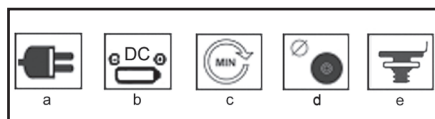

#### UPORABA IN DELOVANJE

Orodje ASIST je namenjeno izključno za domačo ali hobi uporabo.

Proizvajalec in uvoznik ne priporočata uporabe tega orodja v ekstremnih pogojih ter pri visoki obremenitvi. Kakršnekoli dodatne zahteve so predmet dogovora med proizvajalcem in kupcem.

Odstranjevanje in vstavljanje akumulatorja (A)

1. Napolnjeno baterijo vstavite v ročaj orodja, dokler se ne zaskoči

Preverite, ali je baterija varno nameščena zaklenjen na mestu.

Če želite odstraniti baterijo, pritisnite in držite gumb na zadnji strani baterije ter potisnite baterijo iz reže za baterijo.

#### Polnjenje (B)

Opozorilo:

Pred prvo uporabo naprave je treba baterijo napolniti.

1. Vtič napajalnika vstavite v standardno električno vtičnico (230 V).
2. Polnilnik priključite na vtičnico za polnjenje baterije.
3. Običajni čas polnjenja je približno 3-5 ura. Baterija in polnilnik se med polnjenjem segrejeta. Ne pomeni okvare naprave.

Opozorilo:

Baterije ne polnite več kot 6 uri. Prekomerno polnjenje lahko skrajša življenjsko dobo baterije.

4. Ko je baterija popolnoma napolnjena, izključite polnilnik tako, da izključite napajalnik iz električnega omrežja.

5. Če baterije ne uporabljate, jo shranite stran od virov toplote.

Polnjenje baterije:

Če je baterija popolnoma izpraznjena, jo polnite 3-5 uro. Sledite korakom 1–5 postopka polnjenja baterije. Po kratki uporabi (manj kot 15 minut) baterije ne polnite večkrat. Življenjsko dobo baterije lahko podaljšate, če jo pred polnjenjem pustite, da se popolnoma izprazni.



#### PREVERJANJE STANJA BATERIJE

Stanje baterije lahko preverite z indikatorjem stanja baterije (8).

Pritisnite in držite gumb na indikatorju stanja baterije in LED indikatorji bodo zasvetili.

Če zasvetijo 3 LED indikatorji (2 zelena, 1 rdeča), je naprava popolnoma napolnjena. Če sta 2 LED indikatorske lučke (1 zelena, 1 rdeča) svetijo, naprava ima polovično kapaciteto. Če sveti 1 LED indikator (1 rdeča), je treba napravo kmalu napolniti.

#### Nameščanje stranskega ročaja (B)

Stranski ročaj (2) namestite na enega izmed nosilcev.

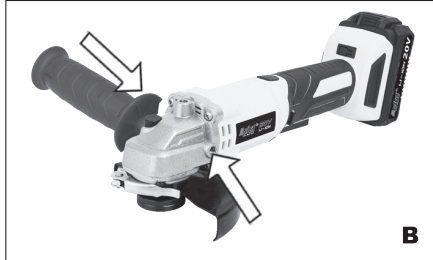

#### Pritrjevanje in odstranjevanje zaščitnega pokrova (C)

! Nikoli ne uporabljajte mlinček brez straže.

Spustite varovalo vzvod

Namestite zaščitni pokrov na mlinček in ga nastavite na zeleno mesto. Z varno potegom pokrov vzvoda.

V primeru, da je varovalo vedno priključen sprosti vzvod in zategnite zatezni vijak pokrova. Uvajanje pokrov ponovite.

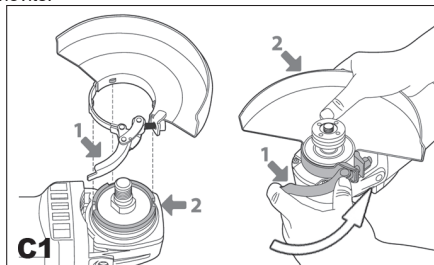

### Nameščanje in odstranjevanje brusilne plošče (D, E, F)

Položite brusilnik na mizo z gredjo navzgor.

Pritrdite zaščitni pokrov (5) v skladu z zgoraj napisanimi navodili.

Podložko (8) namestite na gred (4).

Na podložko privijte privijalno matico (10).

Pritisnite stikalo za blokado (3) in s priloženim ključem (11) trdno privijte privijalno matico (10). Za uporabo brusilne plošče, privijte privijalno matico (10) z grebenom navzdol (E1). Za uporabo rezalne plošče, privijte privijalno matico (10) grebenom navzgor (E2).

! Stikalo za blokado gredi (3) pritisnite šele takrat, ko sta se motor in gred na brusilniku že ustavila in mirujeta! Stikalo za blokado gredi (3) morate držati cel čas, ko menjate ploščo.

Spustite stikalo za blokado.

Brusilno ploščo odstranite v obratnem vrstnem redu.

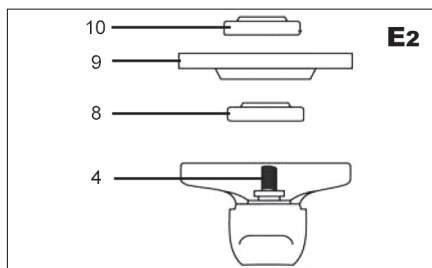
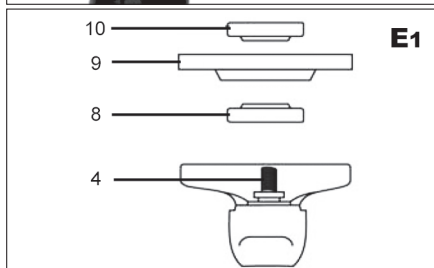
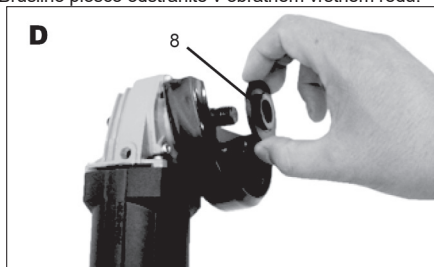

### Vklop in izklop (G)

Potisnite stikalo za obračanje Mlin (1) v položaj "I" v smeri puščice.

Za neprekinjeno delovanje, premaknite stikalo v smeri puščice in potisnite sprednji del, tako da se prilaga v zaklenjenem položaju.

Stikalo Slide (1) v položaj "0", se naprava izklopi.

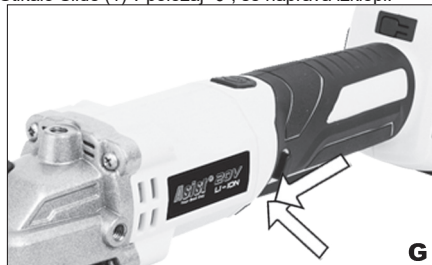

Uporaba vrtljivega ročaja

Mlinček je opremljen z vrtljivim ročajem. Izvlecite gumb za vrtenje ročaja (9) in ga lahko zavrtite v tri položaje (0, 90, -90), nato spustite gumb. ģ

### Nasveti za delo

! Preden začnete z delom, počakajte, da plošča po vklopu doseže maksimalno število obratov.

! Pazite, da se kabel brusilnika ne nahaja preblizu brusilni plošči in da ne bi prišlo do poškodbe.

! Pri vkapljanju in izkapljanju brusilnika pazite, da je brusilna plošča obrnjena stran od obdelovanega materiala.

Med delom redno delajte premore, s tem boste napravi zagotovili daljo življenjsko dobo.

Kotni brusilnik lahko uporabite za rezanje kovin (npr. za odstranjevanje glave vijaka), pa tudi za čiščenje / pripravo površine (npr. pred in po varjenju. Različne vrste

plošč omogočajo, da z brusilnikom opravljate različne rezalne ali brusilne naloge. Navadno je plošče mogoče uporabiti za mehko jeklo, jeklo, kamen in zidove – glede na tip plošče. Plošče, ki vsebujejo delce diamanta, se uporabljajo za rezanje zelo trdih materialov (beton). Če brusilnik uporabljate za zelo mehke materiale, kot je na primer aluminij, lahko dele plošče odnese in potrebno jo je zamenjati. Če izrezujete odprtine, se pripravite, da je plošča poravnana z odprtino. Plošča se zaradi zvijanja lahko uniči. Če režete le tanko plast, podložite material; pri globljem prodoru brusilnika v material se povečuje nevarnost poškodbe obdelovanega kosa. Pri rezanju kamena ali zidov priporočamo sočasno uporabo sesalnika za prah.

#### Grobo brušenje:

Za najboljši rezultat pri brušenju držite brusilno ploščo pod kotom med 15° in 20° na površino obdelovanca in jo premikajte po obdelovancu enakomerno naprej in nazaj.

#### Rarez:

Ko uporabljate ročni brusilnik za razrez, se izognite nagibanju v rezalni ravnini. Rezalna plošča mora imeti brezhiben rezalni rob. Za rezanje trdega kamena je najbolj primerna diamantna rezalna plošča.

## ČIŠČENJE IN VZDRŽEVANJE

! Pred čiščenjem in vzdrževanjem naprave vedno najprej izkjučite dovodni kabel iz vtičnice.

Naprava ne vsebuje nobenih delov, ki bi jih lahko popravili sami. Za čiščenje naprave nikoli ne uporabljajte vode ali kemičnih čistil. Obrišite jo s suho tkanino. Vzdržujte čiste okvirje ventilatorja motorja. V primeru, da v predelu motorja opazite zelo šibko iskenje, naprava deluje pravilno. Pri povečanem iskenju gre za okvaro na motorju. Nikoli ne smete nobenega dela naprave čistiti s trdim, ostrim ali grobim predmetom.

#### Shranjevanje ob dolgotrajni neuporabi

Orodja ne shranjujte na mestih, kjer je temperatura visoka. V kolikor lahko, orodje shranjujte na mestu s stalno temperaturo in vlago.

## TEHNIČNI PODATKI

Delovna napetost	20V DC
Baterija:	1x 1500mAh,
Li-Ion (lahko se uporablja tudi za druge naprave Asist-Aku Gang)	
Preverjanje stanja napoljenosti akumulatorja	
Polnilna enota Prim. 230V~50Hz, 15W	
odd.	21V, 0,5A
Čas polnjenja	3-5 h.
Število vrtljajev v prostem teku 3500/6000/9000 min-1	
Premier diska	115 mm
Navoj vretena	M14
Teža	1,43 kg
Zaščitni razred	II.

Raven zvočnega tlaka merjenega po EN 60745:

LpA (zvočni tlak)	85,8 dB (A) KpA=3
LWA (glasnost)	96,8 dB (A) KwA=3

Poskrbite za ustrezno zaščito sluha!

Uporabljajte zaščito sluha, vedno ko zvočni tlak presega raven 80 dB (A).

Tehtana dejanska vrednost pospeška, glede na EN 60745: 2,72 m/s<sup>2</sup> K=1,5

Opozorilo: Vrednost vibracij med uporabo električne ročne naprave se lahko razlikuje od deklarirane vrednosti glede na način, na katerega se naprava uporablja ter glede na naslednje okoliščine: način uporabe el. naprave in vrsto dletanega ali vrtnega materiala, stanje naprave in način vzdrževanja, pravilnost izbire uporabljane dodatne uporabe ter zagotovitev njene ostrine in dobrega stanja, moč oprijema ročaja, uporaba protivibracijskih naprav, primernost uporabe el. naprave za namen, za katerega je bila načrtovana ter upoštevanje delovnih postopkov v skladu z zahtevami proizvajalca. V primeru, da naprava ni uporabljena pravilno, lahko pripelje do sindroma tresoče roke ali ramena.

Opozorilo: Za podrobnosti je potrebno vzeti v obzir raven pojavljanja vibracij v konkretnih pogojih uporabe v vseh delovnih režimih, kot je na primer čas, ko je ročno orodje poleg časa delovanja tudi izključeno in ko je v prostem teku in takrat ne opravlja dela. To lahko občutno zniža raven izpostavljanja tekom celotnega delovnega cikla. Zmanjšajte tveganje vpliva tresljajev in uporabljajte, uporabljajte ostra dleta, svedre in nože. Napravo vzdržujte v skladu s temi navodili ter zagotovite, da bo naprava temeljito mazana. Pri redni uporabi naprave investirajte v antivibracijske naprave. Naprave ne uporabljajte pri temperaturi, nižji od 10°C. Svoje delo načrtujte tako, da boste delo z el. napravo, ki proizvaja visoko tresenje, razdelili na več dni. Pridržujemo si pravico do sprememb.

## VAROVANJE OKOLJA RAVNANJE Z ODPADKI



Zaradi varovanja okolja je elektronsko orodje, dodatno opremo in embalažo potrebno reciklirati.

Elektronskega orodjane odlagajte skupaj z gospodinjstvijskimi odpadki!

Skladno z evropsko uredbo WEEE (2012/19/EU) o starih električnih in elektronskih napravah in v skladu z njeno uporabo v nacionalni zakonodaji, mora biti elektronsko orodje, ki ni več v uporabi, vrnjeno na kraj nakupa ali na zbirno mesto, kije namenjeno za zbiranje in uničevanje elektronskih naprav. Na ta način se elektronske naprave zbirajo, razstavijo in reciklirajo na okolju prijazen način.

## GARANCIJA

V priloženem materialu boste našli specifikacijo garan-

cijskih pogojev.

---

**DATUM PROIZVODNJE**

---

Datum proizvodnje je vključen v serijsko številko na etiki izdelka.

Serijska številka ima format ORD-YY-MM-SERI, kjer je ORD številka naročila, YY je leto izdelave, MM je mesec proizvodnje, SERI je serijska številka izdelka.

**Przechowaj wszelkie bezpieczeństwa oraz instrukcje, w celu wykorzystania w przyszłości.**

Z niniejszą instrukcją bezpieczeństwa należy się szczegółowo zapoznać, zapamiętać ją oraz zachować

**OSTRZEŻENIE:** w związku z ochroną przed porażeniem prądem elektrycznym, zranieniem osób oraz niebezpieczeństwem powstania pożaru należy przy eksploatacji maszyn elektrycznych oraz elektrycznych narzędzi respektować i przestrzegać następujących zasad bezpieczeństwa. Pod pojęciem „narzędzi elektrycznych” rozumie się we wszystkich poniższych wytycznych narzędzia zasilane z sieci (kablem zasilającym), oraz narzędzia zasilane bateriami - akumulatorami (bez kabla zasilającego).

**1. Środowisko pracy**

a) Urzymuj miejsce pracy w czystości oraz dbaj o dobre oświetlenie. Bałagan i niedoświetlone miejsca na stanowisku pracy bywają przyczyną urazów. Upatrznij narzędzia, których właśnie nie używasz.

b) Nie używaj elektrycznych narzędzi w środowisku zagrożonym powstaniem pożaru lub wybuchem, to znaczy w miejscach, gdzie występują łatwopalne ciecze, gazy lub pył. Na komutatorze narzędzia elektrycznego powstaje iskrzenie, które może być przyczyną zapalenia pyłu lub oparów.

c) Przy eksploatacji narzędzi elektrycznych należy ograniczyć dostęp do obszaru pracy osobom nieopowalnym, zwłaszcza dzieciom! Jeśli stracisz koncentrację, możesz stracić kontrolę nad przeprowadzoną czynnością. W żadnym przypadku nie zostawiaj narzędzia elektrycznego bez nadzoru. Podejmij wszelkie kroki, aby uniemożliwić dostęp do urządzenia zwierzętom.

**2. Bezpieczeństwo elektryczne**

a) Wytyczka kabla zasilającego narzędzia elektrycznego musi odpowiadać gniazdku sieciowemu. Nigdy w żaden sposób nie modyfikuj wytyczki. W przypadku narzędzi, które mają na wytyczce kablem zasilającym bolec zabezpieczający, nie używaj rozgłaszających ani innych adapterów. Nieuszkodzone wytyczki i odpowiednie gniazdzka ograniczają niebezpieczeństwo porażenia prądem elektrycznym. Uszkodzone lub poplątane kable zasilające zwiększają ryzyko niebezpieczeństwa porażenia prądem elektrycznym. Jeżeli kable sieciowy jest uszkodzony, konieczne jest zastąpienie go nowym kablem sieciowym, który można pozyskać w autoryzowanym punkcie serwisowym lub u dostawcy.

b) Wystrzegaj się kontaktu ciała z uzemnionymi przedmiotami, jak np. rury, grzejniki centralnego ogrzewania, kuchenki gazowe czy chłodziarki. Niebezpieczeństwo porażenia prądem elektrycznym jest większe, jeżeli twoje ciało ma kontakt z ziemią.

c) Nie narażaj narzędzia elektrycznego na deszcz, wilgoć lub zmoczenie. Nigdy nie dotykaj narzędzia elektrycznego mokrymi rękami. Nigdy nie mój narzędzia elektrycznego pod bieżącą wodą ani nie nurzaj go w wodzie.

d) Nie używaj kabla zasilającego do innego celu niż jest przeznaczony.

Nigdy nie noś i nie ciągnij narzędzia elektrycznego za kabel zasilający. Nie wyciągaj wytyczki z gniazdka poprzez ciągnięcie za kabel. Nie dopuść do mechanicznego uszkodzenia kabli elektrycznych ostrymi lub gorącymi przedmiotami.

e) Narzędzie elektryczne zostało wyprodukowane wyłącznie do zasilania zmiennym prądem elektrycznym.

Zawsze kontroluj, czy napięcie elektryczne odpowiada informacjom zamieszczonym na tabliczce znamionowej narzędzia.

f) Nigdy nie pracuj z narzędziem, które ma uszkodzony kabel elektryczny lub wytyczkę, lub spadło na ziemię i jest w jakikolwiek sposób uszkodzone.

g) W przypadku użycia kabla przedłużającego, zawsze sprawdzaj, czy jego parametry techniczne odpowiadają danym zamieszczonym na tabliczce znamionowej narzędzia. Jeżeli narzędzie jest używane na zewnątrz, używaj kabla przedłużającego odpowiedniego do użytkowania na zewnątrz. Przy użyciu bębnow przedłużających konieczne

jest ich rozwinięcie, aby nie dochodziło do przegrzania kabla.

h) Jeżeli elektryczne narzędzie jest używane w wilgotnych pomieszczeniach lub na zewnątrz, jego użytkowanie jest dozwolone tylko wtedy, jeżeli jest podłączone do obwodu elektrycznego z wyłącznikiem różnicowoprądowym <math>\leq 30\text{ mA}</math>. Wykorzystanie elektrycznego obwodu z wyłącznikiem /RCD/ obniża ryzyko porażenia prądem elektrycznym.

i) Ręczne narzędzie elektryczne trzymaj wyłącznie za zaizolowane obszary przeznaczone do chwytu, ponieważ w trakcie eksploatacji może dojść do kontaktu osprzętu inoącego czy wierzącego z ukrętym przewodem lub ze sznurkiem zasilającym narzędzia.

**3. Bezpieczeństwo osób**

a) Przy użyciu narzędzia elektrycznego bądź uważaj i ostrożnie, poświęćając maksymalną uwagę czynności, którą wykonujesz. Skup się na pracy. Nie pracuj z narzędziem elektrycznym, jeżeli jesteś zmęczony lub jesteś pod wpływem narkotyków, alkoholu lub leków. Również chwilowa nieuwaga przy użyciu narzędzia elektrycznego może prowadzić do poważnego urazu. Przy pracy z narzędziem elektrycznym nie jedz, nie pij i nie pal.

b) Używaj środków ochronnych. Zawsze używaj środków chroniących wzrok. Używaj środków ochronnych odpowiadających rodzajowi pracy, którą wykonujesz. Środki ochronne, jak na przykład respirator, antypoślizgowe obuwie ochronne, okulary głowy lub ochrona słuchu używane w zgodzie z warunkami pracy, obniżają ryzyko zranienia osób.

c) Wystrzegaj się nieumyślnego załączenia narzędzia. Nie przenoś narzędzia, które jest podłączone do sieci elektrycznej z palcem na włączniku lub spustie. Przed przyłączeniem do napięcia elektrycznego, upewnij się że włącznik lub spust są w pozycji „wyłączony”. Przenoszenie narzędzia z palcem na włączniku lub wkładanie wytyczki narzędzia do gniazdka z załączonym włącznikiem może być przyczyną poważnych urazów.

d) Przed włączeniem narzędzia używaj wszelkie klucze i przyrządy ustawiające. Klucz lub przyrząd nastawiający, który zostanie przymocowany do obracającej się części może być przyczyną zranienia osób.

e) Zawsze utrzymuj stabilną postawę i równowagę. Pracuj tylko tam, gdzie masz bezpieczny dostęp. Nigdy nie przeceniaj własnych sił. Nie używaj narzędzi elektrycznych, jeżeli jesteś zmęczony.

f) Ueberaj się w odpowiedni sposób. Używaj odzieży roboczej. Nie noś luźnych ubrań i biżuterii. Dbaj o to, aby twoje włosy, odzież, rękawice lub inne części twojego ciała nie znalazły się zbyt blisko obracających się lub rozgrzanych części narzędzia elektrycznego.

g) Podłącz urządzenie do odsysania pyłu. Jeżeli narzędzie posiada możliwość podłączenia urządzenia do wychwytywania lub odsysania pyłu, zapewnij aby doszło do jego odpowiedniego podłączenia i użytkowania. Wykorzystanie tych

urządzeń może ograniczyć niebezpieczeństwo powstające z powodu pyłu.

h) Stabilnie przymocuj obrabiany przedmiot. Użyj ściśku stolarskiego lub imadła w celu zamocowania części, którą będziesz obrabiać.

i) Nie używaj narzędzia elektrycznego, jeżeli jesteś pod wpływem alkoholu, narkotyków, leków lub innych środków odurzających lub uzależniających.

j) Opisywane urządzenie nie jest przeznaczone do użyciu przez osoby o obniżonych możliwościach fizycznych, umysłowych, mentalnych (włącznie z dziećmi) lub przez osoby z niewystarczającym doświadczeniem i wiedzą, jeżeli nie znajdują się one pod nadzorem lub nie otrzymały wskazówek dot. użytkowania od osoby odpowiedzialnej za ich bezpieczeństwo. Dzieci muszą znajdować się pod nadzorem, aby była pewność, że nie bawią się urządzeniem.

**4. Używanie narzędzia elektrycznego i jego konserwacja**

a) W przypadku jakichkolwiek problemów przy pracy, przed każdym czyszczeniem lub konserwacją, przy każdym przesuńczeniu oraz po ukończeniu pracy, narzędzie elektryczne należy zawsze odłączyć od sieci elektrycznej. Nigdy nie pracuj z narzędziem elektrycznym, jeżeli jest ono w jakikolwiek sposób uszkodzone.

b) Jeżeli narzędzie znacznie wydawać nienaturalny dźwięk lub zapach, natychmiast zakończ pracę.

c) Nie przeciążaj narzędzia elektrycznego. Narzędzie elektryczne będzie pracować lepiej i bezpieczniej, jeżeli będziesz go używać jedynie przy obrótach, które są dla niego zalecane. Używaj odpowiedniego narzędzia, przeznaczonego dla danej czynności. Odpowiednie narzędzie będzie lepiej i bezpieczniej wykonywać pracę, dla której zostało konstruowane.

d) Nie używaj narzędzia elektrycznego, którego nie da się bezpiecznie włączyć i wyłączyć włącznikiem sterowania. Używanie takiego narzędzia jest niebezpieczne. Wadliwe włączniki muszą być naprawione przez certyfikowany serwis.

e) Przed rozpoczęciem regulacji, wymiany osprzętu lub konserwacji odłącz narzędzie od źródła energii elektrycznej. Ten krok ograniczy niebezpieczeństwo przypadkowego uruchomienia.

f) Nieużywane narzędzie elektryczne wyyczyść i schowaj tak, by znajdowało się poza zasięgiem dzieci i osób nieopowalonych. Narzędzie elektryczne w rękach niedoświadczonych użytkowników może być niebezpieczne. Narzędzie elektryczne przechowywaj w suchym i bezpiecznym miejscu.

g) Urzymuj narzędzie elektryczne w dobrym stanie. Systematycznie kontroluj wyregulowanie ruchomych części oraz ich ruch. Kontroluj, czy nie doszło do uszkodzeń obudowy ochronnej lub innych części, których uszkodzenia mogą zagrozić bezpiecznemu działaniu narzędzia elektrycznego. Jeżeli narzędzie jest uszkodzone, spraw, aby przed kolejnym użyciem zostało w pełni naprawione. Wiele urazów jest spowodowanych przez złą konserwację narzędzie elektrycznego.

h) Przyrządy tnące utrzymuj w czystości oraz dbaj o ich ostrość. Odpowiednie utrzymanie i naostrzone narzędzia ułatwiają pracę ograniczając niebezpieczeństwo zranienia, a prace z nimi są łatwie kontroluje. Użycie innego wyposażenia niż to, które zostało podane w instrukcji obsługi, może spowodować uszkodzenie narzędzia i być przyczyną zranienia.

i) Narzędzi elektrycznych, wyposażeniu, sprzętu roboczego itp. używaj w zgodzie z niniejszą instrukcją w sposób, który jest przypisany dla konkretnego narzędzia elektrycznego, dodatków z uwagą na dane warunki pracy oraz rodzaj wykonywanej pracy. Używanie narzędzia do innych celów, niż jest przeznaczone, może prowadzić do niebezpiecznych sytuacji.

**5. Używanie narzędzia akumulatorowego**

a) Przed włożeniem akumulatora, upewnij się, że włącznik znajduje się w pozycji „0 - wyłączony”.

Włożenie akumulatora do włączonego narzędzia może być przyczyną niebezpiecznych sytuacji.

b) Do ładowania akumulatorów stosuj jedynie ładowarki wskazane przez producenta. Użycie ładowarki przeznaczonej dla innego typu akumulatora może spowodować jego uszkodzenie oraz pożar.

c) Używaj akumulatorów, które są przeznaczone jedynie dla danego narzędzia. Użycie innych akumulatorów może być przyczyną zranienia lub powstania pożaru.

d) Jeżeli akumulator nie jest używany, przechowuj go bez kontaktu z metalowymi przedmiotami, na przykład: zaciskami, kluczami, śrubami i innymi drobnymi metalowymi przedmiotami, które mogłyby spowodować kontakt jednego styku akumulatora z drugim. Zwarcie akumulatora może spowodować zranienie, poparzenia lub pożar.

e) Obchodź się ostrożnie z akumulatorami. Przy nieostrożnym obchodzeniu się może z akumulatora wyciec substancja chemiczna. Unikaj kontaktu z tą substancją, a jeśli dojdzie do kontaktu z nią, dokładnie wymyj miejsce kontaktu pod bieżącą wodą. Jeżeli substancja chemiczna dostanie się do oczu, natychmiast kontaktuj się z lekarzem. Substancja chemiczna z akumulatora może spowodować poważne zranienia.

**6. Serwis**

a) Nie wymieniał sam części narzędzia, nie przeprowadzaj samodzielnych napraw, ani w żaden inny sposób nie ingeruj w konstrukcję narzędzia. Naprawy narzędzia zlecaj wykwalifikowanym osobom.

b) Każda naprawa lub modyfikacja produktu przeprowadzona bez upoważnienia przez naszą firmę jest niedopuszczalna (może spowodować uraz lub szkodę użytkowników).

c) Narzędzie elektryczne zawsze oddawaj do naprawy do certyfikowanego punktu serwisowego. Używaj tylko oryginalnych lub polecanych części zamiennych. Zapewnij w ten sposób bezpieczeństwo sobie i twojemu narzędziu.

## **UZUPEŁNIAJĄCA INSTRUKCJA BEZPIECZEŃSTWA**

Przed użyciem przeczytaj niniejszą instrukcję bezpieczeństwa oraz zachowaj ją.

! - Ten symbol oznacza niebezpieczeństwo wystąpienia urazu lub uszkodzenia urządzenia.

! Niestosowanie się do instrukcji zawartych w niniejszym podręczniku grozi wystąpieniem ryzyka urazu.

! Szlifarka kąтова odpowiada obowiązującym przepisom i normom technicznym.

! Nie używaj innego osprzętu, poza ściernicami, tarczami tnącymi i diamentowymi.

! Nigdy nie używaj narzędzia bez osłony ochronnej.

! Używaj zawsze środków ochrony wzroku (okulary ochronne, ew. maska ochronna) i słuchu.

! Nie używaj żadnych tarcz tnących i ściernic do bocznego szlifowania.

! Dbaj o to, aby w trakcie prac pyłowych, otwory wentylacyjne były drożne.

! Przy cięciu w ścianach sprawdź, czy nie znajdują się w nich przewody instalacji elektrycznej (przy pomocy wykrywacza metali).

! Nigdy nie chłódź ściernicy wodą.

! Nie dotykaj obrabianego obszaru po obróbce, może być gorący.

! Nigdy nie mocuj szlifarki do stołu roboczego.

! Upewnij się, że ilość obrotów podana na ściernicy jest wyższa lub równa ilości obrotów szlifarki kątovej zamieszczonej na tabliczce znamionowej.

! Nie tnij materiału, który wymaga cięcia o maksymalnej grubości przekraczającej grubość ściernicy.

! Nie tnij i nie szlifuj metali lekkich z zawartością magnezu przekraczającą 80%, ponieważ takie metale są palne.

! Dbaj o to, aby ściernica miała właściwe rozmiary i aby była poprawnie zamocowana na wrzecionie.

! Ze ściernicą obchodź się bardzo ostrożnie i zgodnie z instrukcjami, które są do ściernicy dołączone.

! Przed każdym użyciem obejrzyj ściernicę.

! Nie używaj ściernicy, które są popękane lub w inny sposób uszkodzone.

! Upewnij się, że ściernica jest nasadzona zgodnie z instrukcjami.

! Po uсадzeniu ściernicy włącz szlifarkę na obroty bez obciążenia w bezpiecznym miejscu. Jeżeli szlifarka mocno wibruje lub jeżeli na ściernicy znajdują się widoczne uszkodzenia, natychmiast wyłącz szlifarkę i spróbuj ustalić przyczynę.

! Nie używaj przejściówek lub innych części pomocniczych do nasadzania ściernicy przeznaczonych dla innej średnicy wrzeciona.

! Dbaj o to, aby materiał był stabilnie podparty lub przy-mocowany.

! Nigdy nie używaj tarcz tnących w celu usuwania za-lewek.

! Dbaj o to, by iskry nie dosięgły ludzi i aby nie mogły zapalić łatwopalnych materiałów.

! Nie pracuj ze szlifarką, jeżeli ktoś stoi na linii ściernicy. Zapewnij, by obszar pracy wokół Ciebie był czysty.

! Przycisk zabezpieczający ściernicy (3) naciskaj tylko wtedy, gdy silniki i wrzeciono szlifarki całkowicie się za-trzymają.

! Pamiętaj o tym, że ściernica będzie się po wyłączeniu szlifarki jeszcze chwilę obracać na zasadzie bezwładności.

! Zawsze używaj pomocnej rękojeści, która jest do-starczana wraz z narzędziem.

! Utrata kontroli nad narzędziem elektrycznym może spowodować zranienie.

### **Instrukcja bezpieczeństwa dla akumulatora i ładowarki. Przed pierwszym użyciem akumulatora i ładowarki uważnie przeczytaj instrukcję obsługi.**

! 1. Upewnij się, że prąd elektryczny, który płynie w sieci elektrycznej jest zgodny z wartościami, które są zamieszczone na ładowarce akumulatora.

! 2. Nie pozwól, aby deszcz, wilgoć lub cieknąca woda dostały się do miejsca ładowania akumulatora.

! 3. Nie ładuj akumulatora, jeżeli temperatura wynosi mniej niż 10 °C lub więcej niż 40 °C. Ładowanie akumulatora w ekstremalnych temperaturach może obniżyć jego żywotność.

! 4. Z uszkodzonym akumulatorem, którego nie można już naładować, należy postępować jak z niebezpiecznym odpadem. Nie wyrzucaj akumulatora razem z bieżącymi odpadami domowymi oraz nie wrzucaj go do ognia ani wody.

! 5. Używaj jedynie akumulatora i ładowarki zatwierdzonych przez producenta do użycia w danych urządzeniach.

! 6. Utrzymuj ładowarkę w czystości, bez pyłu i zanieczyszczeń.

! 7. Przed naprawą narzędzia zawsze wyjmij akumulator.

! 8. Zakryj styki akumulatora, aby zapobiec zwarceniu.

! 9. Zapobiegaj niebezpieczeństwu i wybuchowi!

! 10. Nie pal tytoniu w trakcie ładowania akumulatora lub w miejscu jego przechowywania. Z uszkodzonych akumulatorów może wydzielać się gaz wybuchowy - wodór, który może zapalić się od otwartego ognia lub iskry.

! 11. W przypadku pożaru staraj się ugasić ogień przy pomocy ziemi lub piasku.

! 12. Baterie i ładowarka w trakcie ładowania umiarkowanie się nagrzewają.

! Niebezpieczeństwo chemiczne.

Nie nagrzewaj opakowania akumulatora. Chroń akumulator przed uderzeniami. Jeżeli dojdzie do wycieku elektrolitu z akumulatora, konieczne jest niedopuszczenie do kontaktu substancji ze skórą. Jeżeli jednak dojdzie do kontaktu elektrolitu ze skórą, natychmiast opłucz to miejsce wodą. Jeśli elektrolit dostanie się do oczu, natychmiast skontaktuj się z lekarzem.

- Używaj środków ochronnych przeciwko hałasowi, pyłowi oraz wibracjom!!! ZACHOWAJ NINIEJSZĄ INSTRUKCJĘ BEZPIECZEŃSTWA!!!

### **OPIS**

Szlifarka kąтова jest przeznaczona do szlifowania i cięcia murów oraz stali.

- |   |                                    |
|---|------------------------------------|
| 1 | Włącznik                           |
| 2 | Dodatkowy uchwyt                   |
| 3 | Przycisk zabezpieczający ściernicy |

- 4 Wrzeciono
- 5 Osłona ochronna
- 6 Uchwyt
- 7 Blokowanie osłonę dźwigni
- 8 Podkładka
- 9 Sterowanie obrotem uchwytu
- 10 Nakrętka dociskowa
- 11 Klucz dokręcający
- 15. Akumulator /Li-ion/
- 16. Przycisk zwalnający baterię
- 17. Urządzenie ładujące
- 18. Wskaźnik stanu baterii

Bateria i ładowarka nie wchodzą w zakres dostawy. Tarcza szlifierska (9), nie wchodzi w skład wyposażenia szlifierki.

### OSTRZEŻENIE:

! Do szlifierki kątovej ASIST jest dołączona ochronna osłona tarczy (5) przeznaczona wyłącznie do szlifowania.

! Zakazane jest używanie dołączonej osłony ochronnej (5) do cięcia.

! Jeżeli chcesz użyć szlifierki kątovej do cięcia, konieczne jest użycie osłony ochronnej przeznaczonej do cięcia zgodnie z normą EN60745-2-3 (patrz obrazek KNR - nie jest elementem dostawy).

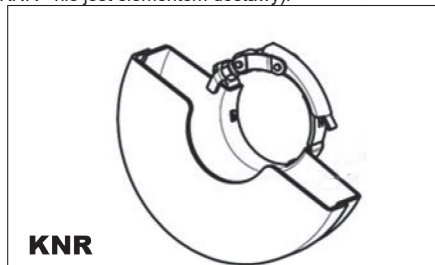

### PIKTOGRAMY

Piktogramy zamieszczone na opakowaniu produktu:

- a) Wartości zasilania
- b) Pobór mocy
- c) Obroty bez obciążenia
- d) Średnica ściernicy / tarczy tnącej
- e) Gwint wrzeciona

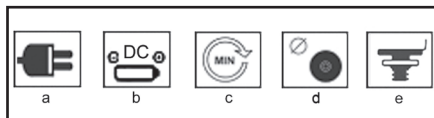

### UŻYCIE I EKSPLOATACJA

Narzędzie ASIST jest przeznaczone jedynie do użycia domowego lub hobbystycznego.

Producent i dostawca nie zalecają używania tego narzędzia w trudnych warunkach oraz przy wysokim obciążeniu.

Jakiegolwiek dodatkowe możliwości zastosowania muszą być przedmiotem porozumienia pomiędzy producentem a odbiorcą.

### Wkładanie i zwalnianie akumulatora

1. Włóż naładowany akumulator do uchwytu narzędzia, aż usłyszysz kliknięcie
- Sprawdź, czy bateria jest dobrze osadzona i zablokowany w miejscu.
- Aby wyjąć baterię, naciśnij i przytrzymaj przycisk z tyłu baterii i wysuń baterię z gniazda baterii.

### Ładowanie

#### Ostrzeżenie:

Akumulator należy naładować przed pierwszym użyciem urządzenia.

1. Włóż wtyczkę zasilacza sieciowego do standardowego gniazda elektrycznego (230 V).
2. Podłącz ładowarkę do gniazda ładowania akumulatora.
3. Normalny czas ładowania wynosi około 3-5 godziny. Akumulator i ładowarka nagrzewają się podczas ładowania. Nie oznacza to nieprawidłowego działania urządzenia.

#### Ostrzeżenie:

Nie ładuj baterii dłużej niż 6 godzin. Przeładowanie może skrócić żywotność baterii.

4. Po całkowitym naładowaniu akumulatora wyłącz ładowarkę, odłączając zasilacz sieciowy od sieci.
5. Jeśli bateria nie jest używana, przechowuj ją z dala od źródeł ciepła.

#### Ładowanie baterii:

Jeśli akumulator jest całkowicie rozładowany, ładuj go przez 3-5 godzinę. Wykonaj kroki 1-5 procedury ładowania baterii. Nie ładować wielokrotnie baterii po krótkim użytkowaniu (mniej niż 15 min.). Żywotność baterii można przedłużyć, jeśli pozwoli się jej całkowicie rozładować przed ładowaniem.



### SPRAWDZANIE STANU AKUMULATORA

Stan baterii można sprawdzić za pomocą wskaźnika stanu baterii (8).

Naciśnij i przytrzymaj przycisk na wskaźniku stanu baterii, a wskaźniki LED zaświecą się.

Jeśli zaświecą się 3 wskaźniki LED (2 zielone, 1 czerwona), urządzenie jest w pełni naładowane. Jeśli 2 diody LED

świecą się kontrolki (1 zielona, 1 czerwona), oznacza to, że urządzenie ma połowę pojemności. Jeśli zaświeci się 1 wskaźnik LED (1 czerwony), urządzenie należy wkrótce naładować.



### Nasadzenie dodatkowej rękójści (B)

Dodatkową rękójść (2) przymocujesz w jednym z otworów montażowych.

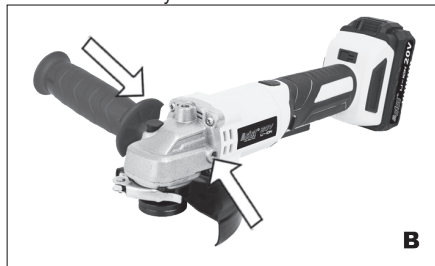

### Jak zamocować i zdjąć osłonę ochronną (C)

! Nigdy nie używaj szlifierki bez osłony.

Zwolnić osłonę dźwigni

Założyć osłony ochronnej na szlifierce i ustawić w żądanym położeniu. Pociągając osłonę dźwigni bezpiecznie. W przypadku, gdy osłona jest wciąż luźny, należy zwolnić dźwignię i dokręcić śrubę zaciskową pokrywy. Aby wdrożyć następnie pokrywa się powtarzać.

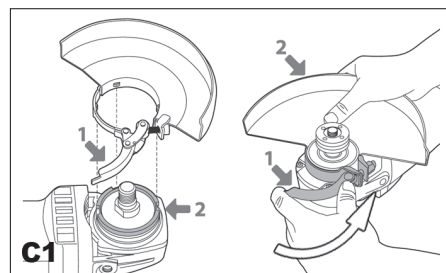

### Jak nasadzić i zdjąć ściernicę (D,E,F)

Położ szlifierkę na stół wrzecionem do góry.

Zamocuj osłonę ochronną (5) zgodnie z instrukcjami zamieszczonymi wyżej.

Na wrzeciono (4) nałóż podkładkę (8).

Na podkładkę nałóż ściernicę (9).

Na wrzeciono przykręć nakrętkę dociskową (10).

Naciśnij przycisk zabezpieczający (3) i przy pomocy załączonego klucza (11) mocno dokręć nakrętkę dociskową. W przypadku użycia ściernicy, dokręć nakrętkę dociskową (10) wypustką na dół (E1). W przypadku użycia tarczy tnącej, dokręć nakrętkę dociskową (10) wypustką do góry (E2).

! Przycisk bezpieczeństwa wrzeciona (3) przyciśnij tylko wtedy, gdy silnik i wrzeciono szlifierki już się zatrzymały i są w stanie spoczynku!

Musisz przytrzymać zabezpieczający przycisk wrzeciona w pozycji przyciśniętej przez cały czas wyciągania tarczy.

Puść przycisk zabezpieczający.

Ściernicę zdejmiesz postępując odwrotnie.

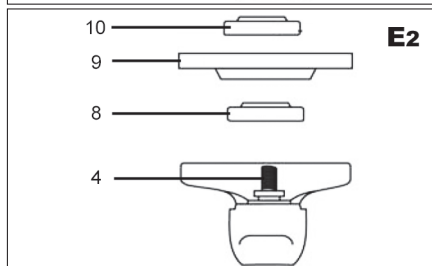
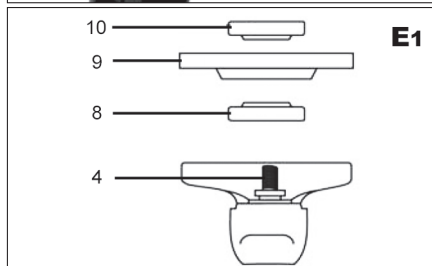
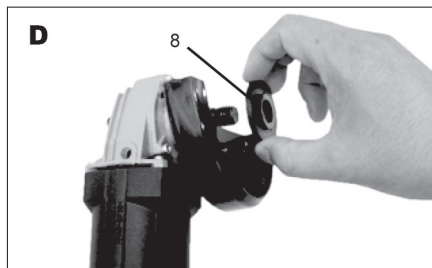

### Włączanie i wyłączanie (G)

Przesunąć przełącznik włączyć młynek (1) w położeniu „I” w kierunku wskazywanym przez strzałkę.

Do pracy ciągłej, należy przesunąć przełącznik w kierunku wskazanym strzałką i przesunąć przednią część tak, że pasuje do pozycji blokującej.

Przesuwny przełącznik (1) w pozycji „0” do wyłączenia urządzenia.

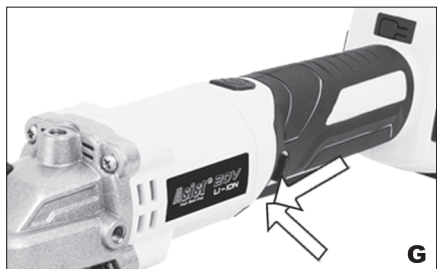

### Wskazówki związane z pracą

! Zanim zaczniesz pracować, zawsze zaczekaj, aż tarcza osiągnie pełne obroty po włączeniu.

! Uwważaj, aby kabel szlifierki nie dostał się zbyt blisko ściernicy i aby nie doszło do jego uszkodzenia.

! Przy włączaniu lub wyłączaniu szlifierki dbaj o to, by ściernica znajdowała się zawsze poza obrabianym materiałem.

Przy pracy dotrzyjmy przerw roboczych - w ten sposób przedłużysz żywotność swojego narzędzia.

Twojej szlifierki kątovej możesz użyć do cięcia metali (np. do usunięcia główki śruby) oraz do czyszczenia / przygotowania powierzchni (np. przed i po spawaniu). Różne typy tarcz umożliwiają wykonywanie przy pomocy szlifierki najróżniejszych zadań polegających na cięciu i szlifowaniu. Zazwyczaj tarcz można użyć do miękkiej stali, stali nierdzewnej, kamieni i murów - w zależności od typu tarczy. Tarcz zawierających diamentowe elementy używa się do cięcia bardzo twardych materiałów (beton).

Jeżeli używasz szlifierki do bardzo miękkich materiałów, jak na przykład aluminium, tarcza szybko się zanieczyści i będzie ją trzeba wymienić.

Jeżeli wycinasz otwory, upewnij się, że tarcza jest wyrównana z otworem. Skręcenie tarczy może spowodować jej zniszczenie. Jeżeli tniesz cienką warstwę, podłóż coś pod materiał, ponieważ przy głębszym wnikieniu tarczy w materiał zwiększa się niebezpieczeństwo uszkodzenia obrabianej części.

Przy cięciu kamienia lub muru polecamy użyć odsysacza pyłu.

**Grube szlifowanie:**

W celu osiągnięcia wyników przy grubym szlifowaniu utrzymuj ściernicę w kącie pomiędzy 15° a 20° w stosunku do powierzchni obrabianego materiału i poruszaj nią po materiale równomiernie do przodu i z powrotem.

**Rozcinanie:**

Gdy używasz ręcznej szlifierki do rozcinania, unikaj nachylania się w jej stronę w obszarze cięcia. Krawędź tarczy tnącej musi być nieruchoma. W celu cięcia twardego kamienia najlepiej użyć diamentowej tarczy tnącej.

### CZYSZCZENIE I KONSERWACJA

! Przed czyszczeniem i konserwacją zawsze wyjmij kabel zasilający narzędzia z kontaktu.

Twoje narzędzie nie potrzebuje żadnego dodatkowego

smarowania czy konserwacji. Nie ma w nim żadnych części, które mógłbyś naprawiać sam.

Nigdy nie używaj wody lub chemicznych środków czyszczących w celu czyszczenia twojego narzędzia. Wycieraj je suchą tkaniną.

Utrzymuj otwory wentylatora silnika w czystości.

Jeżeli zauważysz, w obszarze silnika bardzo słabe iskrzenie, z twoim narzędziem jest wszystko w porządku. Przy zwiększonym iskrzeniu masz do czynienia z uszkodzeniem silnika.

Nigdy nie czyść żadnej części narzędzia twardym, ostrym lub szorstkim przedmiotem.

Przechowywanie w spoczynku w dłuższym okresie czasu

Narzędzia nie należy przechowywać w miejscu, w którym występuje wysoka temperatura.

O ile jest to możliwe, przechowuj urządzenie w miejscu o stałej temperaturze i ze stałą wilgotnością.

### DANE TECHNICZNE

Napięcie robocze	20V DC
Bateria:	1x1500mAh,
Li-Ion (może być również używany w innych maszynach Asist-Aku Gang)	
Sprawdzenie stanu naładowania akumulatora	
Jednostka ładująca Prim.	230 V ~ 50 Hz, 15 W
sek.	21 V, 0,5 A
Czas ładowania	3-5 godz.

Prędkość biegu jałowego	3500/6000/9000 min-1
Średnica tarczy	125mm
Gwint wrzeciona	M14
Waga	1,43 kg
Klasa ochrony	II.

Poziom ciśnienia akustycznego mierzony na podstawie EN 60745:

LpA (ciśnienie akustyczne)	85,8 dB (A) KpA=3
LWA (moc akustyczna)	96,8 dB (A) KwA=3

Podążaj odpowiednie kroki w celu ochrony słuchu!

Używaj środków chroniących słuch zawsze, kiedy ciśnienie akustyczne przekroczy poziom 80 dB (A).

Efektywna ważona wartość przyspieszenia na podstawie EN 60745: 2,72 M/s<sup>2</sup> K=1,5

**Ostrzeżenie:** Wartość wibracji w trakcie aktualnego użycia elektrycznego narzędzia ręcznego może różnić się od deklarowanej wartości w zależności od sposobu, w jaki narzędzie jest użyte oraz w zależności od następujących okoliczności: sposób użycia narzędzia elektrycznego i rodzaj ciętego lub przewiercanego materiału, stan narzędzia i sposób jego konserwacji, poprawność wyboru wykorzystanych przyrządów oraz zabezpieczenie ich ostrości i dobrego stanu, wytrzymałość uchwytu rękojeści, użycie urządzeń antywibracyjnych, zgodność użycia narzędzia elektrycznego z celem, dla którego było projektowane, przebieg pracy zgodny ze wskazówkami producenta. Jeśli narzędzie będzie używane niepoprawnie, może wystąpić syndrom trzęsienia ręki-ramienia.

Ostrzeżenie: aby osiągnąć dokładniejsze wyniki należy wziąć pod uwagę stopień oddziaływania wibracji w konkretnych warunkach we wszystkich trybach pracy, a więc czas, w którym ręczne narzędzie jest wyłączone poza okresem pracy oraz czas, w którym działa bez obciążenia, więc nie wykonuje pracy. Może to wyraźnie obniżyć poziom ekspozycji w trakcie całego cyklu pracy. Minimalizuj ryzyko wpływu drgań - używaj ostrych dłut, wiertel i noży. Konserwuj narzędzie zgodnie z niniejszą instrukcją i zapewnij dokładne smarowanie.

Przy regularnym użytkowaniu narzędzia, zainwestuj w wyposażenie antywibracyjne. Nie używaj narzędzia przy temperaturach niższych niż 10 °C.

Swoją pracę zaplanuj tak, by zadania z wykorzystaniem elektrycznego narzędzia produkującego duże wstrząsy była rozłożona na kilka dni.

Zastrzegamy prawo do zmian.

---

## **OCHRONA ŚRODOWISKA NATURALNEGO PRZETWARZANIE ODPADÓW**

---



Narzędzia elektryczne, osprzęt i opakowania powinny zostać przekazane do odzysku odpadów, które nie zagrażają środowisku naturalnemu.

Nie wyrzucaj narzędzi elektrycznych do domowych odpadów!

Zgodnie z dyrektywą europejską WEEE (2012/19/EU) o starych urządzeniach elektrycznych i elektronicznych i jej realizacji w krajowych prawodawstwach, nieużyteczne elektronarzędzie musi zostać oddane do miejsca zakupu podobnego narzędzia lub w dostępnych miejscach zbierających i likwidujących elektronarzędzia. W ten sposób dostarczone narzędzia elektryczne, zostaną zgromadzone, rozbrane i przekazane do odzysku odpadów, który nie zagraża środowisku naturalnemu.

---

## **GWARANCJA**

---

W dołączonym materiale znajdziesz specyfikację warunków gwarancyjnych.

---

## **Data produkcji**

---

Data produkcji jest włączana do numeru seryjnego na etykiecie produktu.

Numer seryjny ma format ORD-YY-MM-SERI, gdzie ORD to numer zamówienia, YY to rok produkcji, MM to miesiąc produkcji, SERI to numer seryjny produktu

**ALLGEMEINE SICHERHEITSBEDINGUNGEN FÜR ASIST UND ASIST SMART GARDEN GERÄTE.**

**Lesen Sie diese Sicherheitsvorschriften eingehend durch, behalten sie im Gedächtnis und aufbewahren sie.**

**HINWEIS:** Beachten Sie beim Umgang mit elektrischen Maschinen und Elektrowerkzeugen die folgenden Sicherheitshinweise zum Schutz vor Stromschlägen, Personenschäden und Brandgefahr. Der Begriff "Elektrowerkzeug" wird in allen folgenden Anweisungen verwendet und bezeichnet sowohl Elektrowerkzeuge (mit Netzkabel) als auch batteriebetriebene Werkzeuge (ohne Netzkabel).

Bewahren Sie alle Verwarnungen und Hinweise für künftigen Gebrauch

**1. Arbeitsumfeld**

a) Halten Sie den Arbeitsbereich im sauberen Zustand aufrecht und achten Sie auf ausreichende Beleuchtung. Unordnung und dunkle Ecken auf dem Arbeitsplatz sind häufige Unfallquellen. Räumen Sie das Werkzeug auf, das Sie gerade nicht nutzen.

b) Verwenden Sie keine Elektrowerkzeuge in einer Umgebung, in der Brand- oder Explosionsgefahr besteht, d.h. dort, wo sich brennbare Flüssigkeiten, Gase oder Staub befinden. Das Elektrowerkzeug erzeugt einen Funkeneffekt am Kommutator, der zur Staub- oder Dampfentzündung führen kann.

c) Bei der Verwendung von elektrischen Werkzeugen verhindern Sie, dass Unbefugte, insbesondere Kinder, auf den Arbeitsbereich zugreifen können! Wenn Sie gestört sind, können Sie die Kontrolle über die durchgeführte Tätigkeit verlieren. Lassen Sie auf keinen Fall das Elektrowerkzeug ohne Aufsicht. Verhindern Sie den Tieren den Zugang zu Elektroanlagen.

**2. Elektrische Sicherheit**

a) Die Gabel des Netzkabels am Elektrowerkzeug muss der Steckdose entsprechen. Ändern Sie niemals die Gabel zum Werkzeug, das auf der Gabel des Netzkabels einen Erdungsstift hat, verwenden Sie keine Gabelungen oder sonstige Adapter. Unbeschädigte Gabeln und entsprechende Steckdosen reduzieren die Gefahr des Stromschlags. Beschädigte oder verschlaufene Versorgungs-kabel erhöhen die Unfallgefahr des Stromschlags. Ein beschädigtes Netzkabel ist gegen ein neues zu ersetzen, das im autorisierten Service oder beim Importeur erhältlich ist.

b) Vermeiden Sie den Körperkontakt mit den geerdeten Gegenständen, wie z. B. Rohrleitungen, Körper der Zentralheizung, Herde und Kühlschränke. Stromschlag-Gefahr ist größer, wenn Sie auf dem Boden stehen.

c) Setzen Sie die Elektrowerkzeuge nicht dem Regen, der Feuchtigkeit oder Nässe aus. Berühren Sie die Elektrowerkzeuge niemals mit nassen Händen. Waschen Sie das Elektrowerkzeug niemals unter fließendem Wasser und tauchen Sie es nicht ins Wasser.

d) Verwenden Sie das Netzkabel zu keinem anderen, als dem vorgesehenen Zweck. Tragen und ziehen Sie das Elektrowerkzeug nie mit dem Netzkabel. Ziehen Sie die Gabel aus der Steckdose nicht mit dem Kabelzug aus. Vermeiden Sie mechanische Beschädigung der elektrischen Kabel durch scharfe oder heiße Gegenstände.

e) Das elektrische Werkzeug wurde ausschließlich für Wechselstrom hergestellt. Überprüfen Sie immer, ob die elektrische Spannung mit den Angaben auf dem Typenschild des Werkzeugs übereinstimmt.

f) Arbeiten Sie niemals mit Werkzeug mit beschädigtem Kabel oder beschädigter Gabel, mit Werkzeug, das auf den Boden gefallen ist und ist wie auch immer beschädigt.

g) Überzeugen Sie sich, dass die technischen Parameter des Verlängerungskabels den Angaben auf den Werkzeug-Typenschild entsprechen. Wenn Sie das Werkzeug draußen verwenden, benutzen Sie das Kabel für Verwendung im Freien. Das Kabel auf den Verlängerungsspulen muss aufgerollt werden, sonst kommt es zu seiner Überhitzung.

h) Wenn das Elektrowerkzeug in feuchten Räumen oder im Freien verwendet wird, darf es nur verwendet werden, wenn es an Stromkreis mit Fehlerstromschutzschalter (RCD) angeschlossen ist. Verwendung des Stromkreises mit einem Schutzschalter (RCD) reduziert das Risiko des Stromschlags.

i) Handeltorker / Werkzeug halten Sie ausschließlich auf isolierter Fläche für Anfassen, weil es beim Betrieb zum Kontakt des Schneide- oder Bohrzubehörs mit einem verdeckten Leiter oder mit dem Netzkabel des Werkzeugs kommen kann.

**3. Sicherheit der Personen**

a) Bei Verwendung des Elektrowerkzeugs seien Sie vorsichtig und widmen Sie der ausgeübten Tätigkeit maximale Aufmerksamkeit. Konzentrieren Sie sich auf die Arbeit. Arbeiten Sie mit dem Elektrowerkzeug nicht, wenn Sie müde oder unter dem Einfluss von Drogen, Alkohol oder Medikamenten sind. Schon ein Moment der Unachtsamkeit beim Gebrauch von Elektrowerkzeugen kann zu ernsthaften Verletzungen führen. Während der Arbeit mit dem Elektrowerkzeug essen Sie nicht, trinken Sie nicht und rauchen Sie nicht.

b) Verwenden Sie die Schutzmittel. Tragen Sie immer den Augenschutz. Verwenden Sie eine Schutzausrüstung, die Ihrer Arbeit entspricht. Die Schutzausrüstung wie Atemschutzmaske, rutschfeste Sicherheitsschuhe, Kopfschutz oder Gehörschutz, die in Übereinstimmung mit den Arbeitsbedingungen verwendet werden, verringern das Risiko von Personen-Verletzungen.

c) Vermeiden Sie unbeabsichtigte Einschaltung des Werkzeugs. Übertragen Sie nicht Werkzeug, das an Stromnetz angeschlossen ist, mit dem Finger an dem Schalter oder an dem Auslöser. Vor dem Anschluss an Stromnetz vergewissern Sie sich, dass der Schalter oder der Auslöser in der Position "AUS" sind. Übertragung des Werkzeugs mit dem Finger an dem Schalter oder Einschubung der Gabel vom Werkzeug in die Steckdose mit dem eingeschalteten Schalter kann schwere Unfälle verursachen.

d) Vor Einschaltung des Werkzeugs entfernen Sie alle Einstellschlüssel und Werkzeuge. Der Einstellschlüssel oder das Werkzeug, das zum Drehen des Elektrowerkzeugs befestigt ist, kann Personenverletzung verursachen.

e) Halten Sie immer eine stabile Körperhaltung und Gleichgewicht. Arbeiten nur dort, wohin Sie sicher reichen können. Überschätzen Sie niemals Ihre eigene Kraft. Verwenden Sie kein Elektrowerkzeug, wenn Sie müde sind.

f) Tragen Sie geeignete Kleidung. Tragen Sie Arbeitskleidung. Tragen Sie keine lose Kleidung und keinen Schmuck. Achten Sie darauf, dass Ihr Haar, Ihre Kleidung, Handschuhe oder Körperteile nicht zu nahe der Dreh- oder Heizeile des Elektrowerkzeugs sind.

g) Schließen Sie den Staubsauger an. Wenn es das Werkzeug ermöglicht, schließen Sie eine Einrichtung für Auffangen oder Absaugung des Staubs an und stellen Sie sicher, dass sie richtig angeschlossen und verwendet wird. Der Einsatz dieser Einrichtung kann die Gefahr beschränken, die durch Staub entsteht.

h) Befestigen Sie das Werkstück. Verwenden Sie die Tischklammer oder einen Schraubstock für Befestigung des Teils, den Sie bearbeiten.

i) Verwenden Sie das Elektrowerkzeug nicht, wenn Sie unter Einfluss von Alkohol, Drogen, Medikamenten oder anderen Rausch- oder Suchtmitteln sind.

j) Diese Einrichtung ist nicht für Verwendung von Personen und Kindern mit verminderten physischen oder geistigen Fähigkeiten oder mit ungenügenden Erfahrungen und Kenntnissen vorgesehen, wenn diese nicht unter Aufsicht sind oder wenn sie bzgl. Verwendung der Anlage von einer für deren Sicherheit beauftragten Person nicht unterwiesen wurden. Kinder müssen sich unter Aufsicht befinden, um sicherzustellen, dass sie mit der Einrichtung nicht spielen.

**4. Verwendung des Elektrowerkzeugs und dessen Wartung**

a) Das Elektrowerkzeug ist bei jedem Problem während der Arbeit, vor jeder Reinigung oder Wartung, bei jeder Verlegung und nach Beendigung der Arbeit vom Stromnetz abzuschalten! Arbeiten Sie niemals mit beschädigtem Elektrowerkzeug.

b) Wenn das Werkzeug ungewöhnliche Geräusche oder Geruch gibt, beenden Sie sofort die Arbeit.

c) Überlasten Sie das Elektrowerkzeug nicht. Das elektrische Werkzeug wird besser und sicherer arbeiten, wenn Sie es mit der vorgegebenen Drehzahl betreiben werden. Verwenden Sie das richtige Werkzeug, das für die jeweilige Tätigkeit vorgesehen ist. Das richtige Werkzeug wird die Arbeit besser und sicherer ausüben, für die es konstruiert wurde.

d) Verwenden Sie kein Elektrowerkzeug, das mit dem Betätigungsschalter nicht sicher ein- und auszuschalten ist. Die Verwendung so eines Werkzeugs ist gefährlich. Fehlerhafte Schalter müssen vom zertifizierten Service repariert werden.

e) Schalten Sie das Werkzeug vom Stromnetz ab, ehe Sie mit seiner Einrichtung mit Austausch des Zubehörs oder mit Wartung beginnen. Diese Maßnahme verhindert seinen zufälligen Start.

f) Entsorgen Sie nicht benutzte Elektrowerkzeuge und bewahren Sie sie außerhalb der Reichweite von Kindern und unbefugten Personen auf. Elektrowerkzeuge in den Händen unerfahrener Benutzer können gefährlich sein. Lagern Sie Elektrowerkzeuge an einem trockenen und sicheren Ort.

g) Halten Sie das Elektrowerkzeug im guten Zustand. Überprüfen Sie regelmäßig die beweglichen Teile und ihre Beweglichkeit. Überprüfen Sie, ob die Schutzabdeckungen oder andere Teile nicht beschädigt sind, die den sicheren Betrieb des Elektrowerkzeugs gefährden könnten. Wenn das Werkzeug beschädigt ist, muss es vor seinem nächsten Einsatz ordnungsgemäß repariert werden. Viele Unfälle sind durch schlecht gewartetes Elektrowerkzeug verursacht.

h) Halten Sie die Schneidewerkzeuge scharf und sauber. Richtig gewartete und angeschärfte Werkzeuge erleichtern die Arbeit, reduzieren die Verletzungsgefahr und die Arbeit damit kann besser kontrollieren. Verwendung eines anderen Zubehörs als in der Bedienungsanleitung angezeigt, kann Werkzeugbeschädigung verursachen und eine Verletzungsursache sein.

i) Elektrowerkzeuge, Zubehör, Arbeitswerkzeuge usw. verwenden Sie gemäß diesen Anweisungen und in der für das jeweilige Elektrowerkzeug vorgeschriebenen Weise, unter Berücksichtigung der gegebenen Arbeitsbedingungen und der Art der auszuführenden Arbeiten. Die Verwendung des Werkzeugs zu anderen als den vorgesehenen Zwecken kann gefährliche Situationen hervorrufen.

**5. Verwendung des Akkumulatorkerkzeugs**

a) Bevor Sie den Akku einlegen, überzeugen Sie sich, dass der Schalter in der Position „0-ausschalten“ befindet. Das Einlegen des Akkumulators in ein eingeschaltetes Werkzeug kann gefährliche Situationen verursachen.

b) Zum Aufladen der Akkumulatoren verwenden Sie nur die vom Hersteller vorgeschriebenen Ladegeräte. Verwendung des Ladegeräts für einen anderen Akkumulatortyp kann seine Beschädigung sowie Brandentstehung verursachen.

c) Verwenden Sie immer nur die für das jeweilige Werkzeug vorgesehene Akkumulatoren. Verwendung von anderen Akkumulatoren kann Verletzungen oder Brandentstehung verursachen.

d) Wenn die Batterie nicht verwendet wird, lagern Sie sie getrennt von Metallgegenständen wie Klemmen, Schraubenschlüsseln, Schrauben und anderen kleinen Metallgegenständen, die dazu führen können, dass ein Batteriekontakt mit einem anderen verbunden wird. Kurzschluss des Akkumulators kann zu Verletzungen, Verbrennungen oder Feuer führen.

e) Behandeln Sie die Akkumulatoren schonend. Bei ungleichmäßiger Handhabung kann eine Chemikalie aus der Batterie austreten. Vermeiden Sie Kontakt mit dieser Substanz und wenn es trotzdem zum Kontakt kommt, waschen Sie die betroffene Stelle mit fließendem Wasser. Wenn die Chemikalie in die Augen gelangt, sofort einen Arzt aufsuchen. Die Chemikalie aus der Batterie kann zu schweren Verletzungen führen.

**6. Service**

a) Tauschen Sie keine Werkzeuteile aus, reparieren Sie das Werkzeug nicht selbst und greifen Sie in die Werkzeugkonstruktion nicht ein. Überlassen Sie die Reparatur des Werkzeugs qualifiziertem Personal.

b) Jede Reparatur oder Änderung des Produkts ohne Berechtigung von unserer Gesellschaft ist unzulässig (Unfall- oder Schadensgefahr).

c) Lassen Sie das Werkzeug immer in einem zertifizierten Service reparieren. Verwenden Sie nur Originalteile oder empfohlene Ersatzteile. Nur so können Sie Ihre Sicherheit und Sicherheit Ihres Werkzeugs sicherstellen.

## ZUSÄTZLICHE SICHERHEITSVORSCHRIFTEN

Bitte lesen Sie diese Sicherheitshinweise vor dem Gebrauch durch und bewahren Sie sie sorgfältig auf.

! - Dieses Symbol weist auf die Gefahr von Verletzungen oder Schäden am Gerät hin.

! Im Falle der Nichteinhaltung der Hinweise in diesem Handbuch droht Unfallgefahr.

! Die Winkelschleifmaschine entspricht den gültigen technischen Vorschriften und Normen.

! Verwenden Sie kein anderes Zuberhör ausgenommen Schleif-, Schneid- und Diamantscheiben.

! Verwenden Sie niemals das Werkzeug ohne die Schutzabdeckung.

! Verwenden Sie immer den Augenschutz (Schutzbrille resp. Schutzschild) und den Gehörschutz.

! Verwenden Sie keine Schneid- und Schleifscheiben für Seitenschleifen.

! Achten Sie immer darauf, dass die Lüftungsöffnungen während der staubigen Arbeit frei sind.

! Beim Schneiden in die Wände überprüfen Sie, ob sich in den Wänden keine Elektroleitung befindet (mit dem Metallanzeiger).

! Kühlen Sie die Schleifscheibe niemals mit Wasser ab.

! Greifen Sie den Rand nach der Bearbeitung nicht an, er kann heiß sein.

! Befestigen Sie die Schleifmaschine niemals zum Arbeitstisch.

! Überzeugen Sie sich, dass die Drehzahl auf der Schleifscheibe höher oder gleich ist als die Drehzahl der Winkelschleifmaschine auf dem Typenschild.

! Schneiden Sie das Material nicht, dass einen Schnitt von der maximalen Tiefe erfordert, die die Tiefe der Schleifscheibe übersteigt.

! Schneiden und schleifen Sie keine Leichtmetalle mit Magnesiuminhalt über 80%, weil diese Metalle brennbar sind

! Achten Sie darauf, dass die Schleifscheibe die richtigen Abmessungen hat und ist auf der Spindel richtig befestigt.

! Gehen Sie mit den Schleifscheiben sehr vorsichtig um und nach den Hinweisen, die der Schleifscheibe beiliegen.

! Schauen Sie sich vor jedem Einsatz die Schleifscheibe an.

! Verwenden Sie keine Schleifscheiben, die rissig oder sonst wie beschädigt sind.

! Vergewissern Sie sich, dass die Schleifscheibe nach den Hinweisen eingesetzt ist.

! Nachdem Sie die Schleifscheibe einsetzen, lassen Sie sie mit der Drehzahl in einer sicheren Stelle leerlaufen. Wenn die Schleifmaschine stark vibriert, oder wenn auf der Schleifscheibe sichtbare Beschädigungen sind, schalten Sie die Schleifmaschine sofort aus und versuchen Sie die Ursache zu klären.

! Verwenden Sie keine Übergangsstücke oder andere Hilfsteile zum Einsetzen der Schleifscheiben für einen abweichenden Durchmesser der Spindel.

! Achten Sie darauf dass das Material ordnungsgemäß

unterstützt oder befestigt ist.

! Verwenden Sie niemals die Schleifscheibe zur Grat-Entfernung.

! Achten Sie darauf, dass die Funken niemanden treffen und dass sie brennbare Stoffe nicht anzünden.

! Arbeiten Sie niemals mit der Schleifmaschine, wenn jemand in der Linie der Schleifscheibe steht. Stellen Sie sicher, dass der Arbeitsbereich um Sie sauber ist.

! Drücken Sie den Verriegelungsknopf (3) nur dann, wenn der Motor und die Spindel der Schleifmaschine ganz stehen geblieben sind!

! Denken Sie daran, dass sich die Schleifscheibe nach der Ausschaltung der Schleifmaschine noch kurz drehen wird.

! Verwenden Sie immer den Hilfsgriff, der mit dem Werkzeug geliefert wird.

! Verlust der Kontrolle über das Elektrowerkzeug kann eine Verletzung verursachen.

### Sicherheitshinweise für Akku und Ladegerät.

**Bevor Sie den Akku und das Ladegerät zum ersten Mal verwenden, lesen Sie die Bedienungsanleitung sorgfältig durch.**

! 1. Stellen Sie sicher, dass der elektrische Strom in der Stromversorgung vorhanden ist. Netzspannung, ist identisch mit den auf dem Ladegerät angegebenen Werten.

! 2. Lassen Sie keine Feuchtigkeit, Regen oder Spritzwasser in den Ladebereich des Akkus gelangen.

! 3. Laden Sie den Akku nicht auf, wenn die Temperatur unter 10 °C oder über 40 °C liegt. Das Laden des Akkus bei extremen Temperaturen kann seine Lebensdauer verkürzen.

! 4. Ein beschädigter Akku, der nicht mehr aufgeladen werden kann, ist als Sondermüll zu behandeln. Entsorgen Sie die Batterie nicht im normalen Hausmüll, im Feuer oder im Wasser.

! 5. Verwenden Sie nur die vom Hersteller für die Verwendung der angegebenen Geräte zugelassenen Akkus und Ladegeräte.

! 6. Halten Sie das Ladegerät sauber, frei von Staub und Schmutz.

! 7. Entfernen Sie immer den Akku, bevor Sie das Werkzeug reparieren.

! 8. Decken Sie die Batteriekontakte ab, um einen Kurzschluss zu verhindern.

! 9. Vermeiden Sie Explosionsgefahr!

! 10. Rauchen Sie nicht, während Sie den Akku laden oder ihn lagern. Aus beschädigten Akkumulatoren kann explosives Gas – Wasserstoff – austreten, der sich durch eine offene Flamme oder einen Funken entzünden kann.

! 11. Versuchen Sie im Brandfall, den Brand mit Erde oder Sand zu löschen.

! 12. Der Akku und das Ladegerät erwärmen sich während des Ladevorgangs leicht.

! Chemische Gefahr.

Öffnen Sie nicht das Batteriefach. Schützen Sie den Akku vor Stößen. Sollte Batteriesäure austreten, ist

der Kontakt mit der Haut zu vermeiden. Sollte der Elektrolyt dennoch mit der Haut in Berührung kommen, spülen Sie die betroffene Stelle sofort mit Wasser ab. Wenn Elektrolyt in Ihre Augen gelangt, suchen Sie sofort einen Arzt auf.

**BEWAHREN SIE DIESE SICHERHEITSHINWEISE !!!**

## BESCHREIBUNG (A)

diese Winkelschleifmaschine ist für Schleifen und Schneiden des Mauerwerks und Stahles vorgesehen.

- 1 Ausschalter
- 2 Seitengriff
- 3 Verriegelungsknopf der Scheibe
- 4 Spindel
- 5 Schutzhaube
- 6 Handhaben
- 7 Sicherungshebel der Schutzhaube
- 8 Unterlagscheibe
- 9 Grifffrehkontrolle
- 10 Anzugmutter
- 11 Spannschlüssel

15. Akku /Li-Ion/
16. Akku-Entriegelungstaste
17. Ladegerät
18. Batteriestatusanzeige

Akku und Ladegerät sind nicht im Lieferumfang enthalten.

Schleifscheibe (9), nicht im Zubehör des Schleifgeräts enthalten.

### HINWEIS!

! Mit der Winkelschleifmaschine ASIST ist eine Schutzabdeckung der Scheibe (5) geliefert, die ausschließlich für Schleifen vorgesehen ist.

! Es ist nicht gestattet die mitgelieferte Schutzscheibe (5) zum Schneiden zu verwenden.

! Wenn Sie die Winkelschleifmaschine zum Schneiden nutzen wollen, muss die Schutzabdeckung für das Schneiden gemäß der Norm EN60745-2-3 verwendet werden (siehe Abb. KNR - kein Bestandteil der Lieferung).

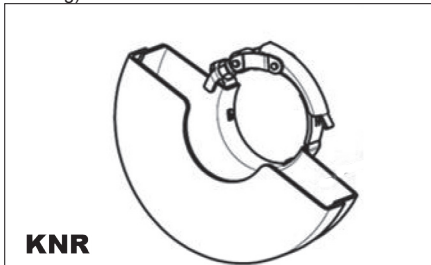

### PIKTOGRAMME

Piktogramme auf der Produktverpackung:

- a) Versorgungswerte
- b) Kraftbedarf
- c) Leerdrehzahl

- d) Durchmesser der Schleif- / Schneidescheibe
- e) Spindelgewinde

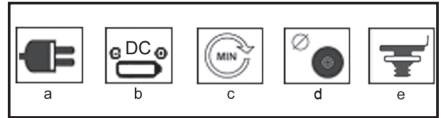

## EINSATZ UND BETRIEB

ASIST-Tools sind nur für den Heim- oder Hobbygebrauch bestimmt.

Der Hersteller und Importeur empfehlen, dieses Werkzeug nicht unter extremen Bedingungen und unter hohen Belastungen zu verwenden.

Zusätzliche Anforderungen müssen Gegenstand einer Vereinbarung zwischen dem Hersteller und dem Kunden sein.

### Einlegen und Entfernen des Akkus

1. Setzen Sie den geladenen Akku in den Werkzeuggriff ein, bis er einrastet. Überprüfen Sie den festen Sitz des Akkus eingerastet. Um den Akku zu entfernen, halten Sie die Taste auf der Rückseite des Akkus gedrückt und schieben Sie den Akku aus dem Akkufach.

### Aufladen (B)

Warnung:

Der Akku muss vor der ersten Verwendung des Geräts aufgeladen werden.

1. Stecken Sie den Stecker des Netzteils in eine Standardsteckdose (230 V).
2. Schließen Sie das Ladegerät an die Batterieladebuchse an.
3. Die normale Ladezeit beträgt etwa 3-5 Stunde. Beim Laden erwärmen sich Akku und Ladegerät. Dies weist nicht auf eine Fehlfunktion des Geräts hin.

Warnung:

Laden Sie den Akku nicht länger als 6 Stunden auf. Überladung kann die Lebensdauer des Akkus verkürzen.

4. Nachdem der Akku vollständig aufgeladen ist, schalten Sie das Ladegerät aus, indem Sie das Netzteil vom Stromnetz trennen.

5. Wenn der Akku nicht verwendet wird, bewahren Sie ihn fern von Wärmequellen auf.

Aufladen der Batterie:

Wenn der Akku vollständig entladen ist, laden Sie ihn 3-5 Stunde lang auf. Befolgen Sie die Schritte 1-5 des Batterieladevorgangs. Laden Sie den Akku nach kurzem Gebrauch (weniger als 15 Minuten) nicht wiederholt auf. Sie können die Lebensdauer des Akkus verlängern, wenn Sie ihn vor dem Laden vollständig entladen lassen.



**ÜBERPRÜFEN DES BATTERIEZUSTANDS**  
Der Batteriestatus kann mithilfe der Batteriestatusanzeige (8) überprüft werden.

Halten Sie die Taste an der Batteriestatusanzeige gedrückt und die LED-Anzeigen leuchten auf. Wenn 3 LED-Anzeigen leuchten (2 grün, 1 rot), ist das Gerät vollständig aufgeladen. Wenn 2 LEDs leuchten (1 grün, 1 rot), hat das Gerät die halbe Kapazität. Wenn 1 LED-Anzeige (1 rot) aufleuchtet, muss das Gerät bald aufgeladen werden.

**Einsatz des Seitengriffs (B)**

Den Seitengriff (2) befestigen Sie in einem der Montageöffnungen.

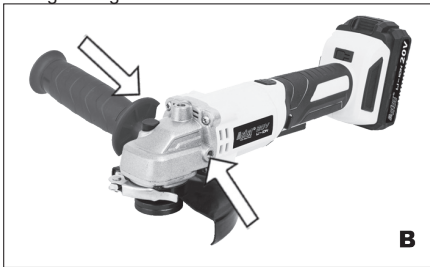

**Wie soll die Schutzabdeckung befestigt und abgenommen werden (C)**

! Verwenden Sie die Schleifmaschine niemals ohne die Schutzabdeckung. Lösen Sie den Sperrhebel der Schutzabdeckung. Setzen Sie die Schutzabdeckung auf die Schleifmaschine auf und stellen Sie sie in die entsprechende Position ein. Ziehen Sie den Hebel zu, um die Abdeckung einzurasten.

Wenn die Schutzabdeckung immer noch lose ist, lösen Sie den Hebel und ziehen Sie die Spanschraube der Abdeckung an. Setzen Sie die Abdeckung noch

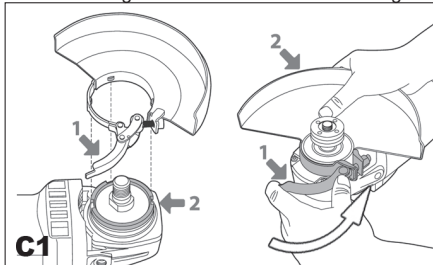

**Wie soll die Schleifscheibe aufgesetzt und abgenommen werden (D,E,F)**

Legen Sie die Schleifmaschine auf den Tisch mit der Spindel nach oben.

Befestigen Sie die Schutzabdeckung (5) gemäß den Hinweisen oben.

Auf die Spindel (4) setzen Sie die Unterlagscheibe (8) auf. Auf die Unterlagscheibe setzen Sie die Schleifscheibe auf (9).

Auf die Spindel schrauben Sie die Anzugmutter auf (10). Drücken Sie den Verriegelungsknopf (3) mit dem mitgelieferten Schlüssel (11) ziehen Sie die Anzugmutter fest an (10).

Wenn Sie die Schleifscheibe benutzen, ziehen Sie die Anzugmutter fest (10) mit dem Führungsabsatz nach unten (E1). Bei Verwendung der Schleifscheibe ziehen Sie die Anzugmutter (10) mit dem Führungsabsatz nach oben an (E2).

! Den Verriegelungsknopf der Spindel (3) drücken Sie nur dann, wenn der Motor und die Spindel der Schleifmaschine bereits stehen geblieben und sind in Ruhe!

Der Spindelverriegelungsknopf (3) muss während des Scheibe-Wechsels gedrückt bleiben.

Lösen Sie den Verriegelungsknopf.

Die Schleifscheibe ist in umgekehrter Reihenfolge abzunehmen.

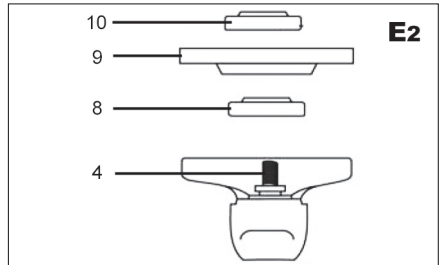
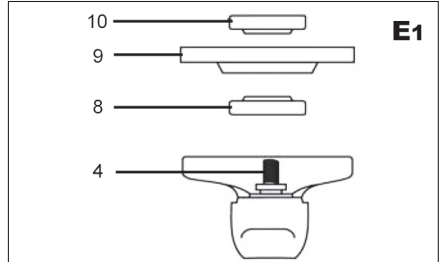
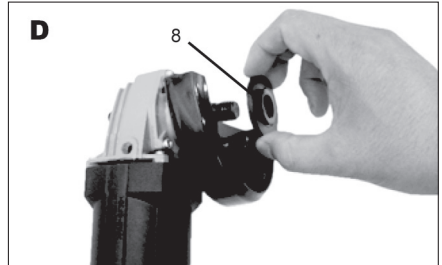



### Ein- und Ausschalten (G)

Schalten Sie den Schleifer ein, indem Sie den Schalter (1) in Pfeilrichtung auf Position „I“ stellen. Für den Dauerbetrieb schieben Sie den Schalter in Pfeilrichtung und drücken Sie auf die Vorderseite des Schalters, bis er in der Verriegelungsposition einrastet. Durch Bewegen des Schalters (1) in die Position „0“ schaltet sich das Gerät aus.

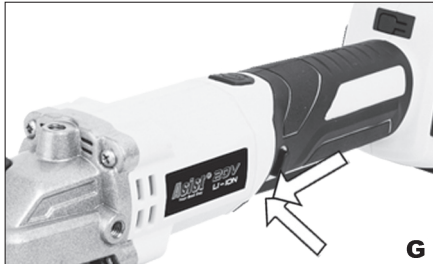

Verwendung eines drehbaren Griffs  
Die Mühle ist mit einem drehbaren Griff ausgestattet. Ziehen Sie die Grifffeldsteuerung (9) heraus und Sie können sie in drei Positionen (0, 90, -90 °) drehen. Lassen Sie dann die Steuerung los.

### Arbeitstipps

! Vor dem Arbeiten immer warten, bis die Scheibe nach dem Einschalten die volle Drehzahl erreicht  
! Achten Sie darauf, dass das Kabel der Schleifmaschine nicht zu nahe an die Schleifscheibe kommt und wird nicht beschädigt.

! Stellen Sie sicher, dass sich die Schleifscheibe immer außerhalb des Werkstücks befindet, wenn Sie die Schleifmaschine ein- oder ausschalten. Halten Sie Arbeitspausen bei der Arbeit ein, um eine längere Lebensdauer Ihres Werkzeugs zu gewährleisten.

Ihre Winkelschleifmaschine kann zum Schneiden von Metall (z. B. zum Entfernen des Schraubenkopfes) und zum Reinigen / Vorbereiten von Oberflächen (z. B. vor und nach dem Schweißen) verwendet werden. Verschiedene Arten von Scheiben ermöglichen es, mit der Schleifmaschine verschiedene Schneid- oder Schleifvorgänge durchzuführen. In der Regel können die Scheiben je nach dem Scheibentyp für weichen Stahl, Edelstahl, Steine und Mauerwerk verwendet werden. Die Scheiben mit Diamantpartikeln werden zum Schneiden sehr harter Materialien (Beton) verwendet.

Wenn Sie die Schleifmaschine für sehr weiche

Materialien wie Aluminium verwenden, wird die Scheibe bald verschmutzt und muss ausgetauscht werden.

Wenn Sie Löcher ausschneiden, vergewissern Sie sich, dass die Scheibe mit dem Loch ausgerichtet ist. Die Verdrehung der Scheibe kann zur Zerstörung führen. Wenn Sie nur eine dünne Schicht schneiden, ist das Material zu unterlegen, da das tiefere Eindringen der Scheibe in das Material das Risiko einer Beschädigung des Werkstücks erhöht.

Beim Schneiden von Stein oder Mauerwerk empfehlen wir die Verwendung eines Staubsaugers.

Schruppschleifen:

Um die besten Ergebnisse beim Schleifen zu erzielen, halten Sie die Schleifscheibe in einem Winkel zwischen 15° und 20° zur Oberfläche des Werkstücks und bewegen Sie sie gleichmäßig vorwärts und rückwärts auf dem Werkstück.

Durchschneiden:

Wenn Sie eine Handschleifmaschine zum Durchschneiden verwenden, vermeiden Sie ihre Neigung in der Schnittebene. Die Schneidscheibe muss eine einwandfreie Schneidkante haben. Für das Hartsteinschneiden ist die Diamanttrennscheibe am besten geeignet.

## REINIGUNG UND WARTUNG

! Vor der Reinigung und Wartung ziehen Sie immer das Zuführungskabel der Maschine aus der Steckdose aus.

Ihre Werkzeuge benötigen keine zusätzliche Schmierung oder Wartung. Es sind keine reparierbaren Teile darin.

Verwenden Sie niemals Wasser oder chemische Reinigungsmittel zum Reinigen Ihrer Werkzeuge. Wischen Sie es mit einem trockenen Tuch ab.

### Lagerung bei langfristiger Nichtbenutzung

- Lagern Sie das Werkzeug auf keiner Stelle mit hoher Temperatur.
- Falls möglich, lagern Sie das Werkzeug auf einer Stelle mit konstanter Temperatur und Feuchtigkeit.

## TECHNISCHE DATEN

Arbeitsspannung	20V DC
Batterie:	1x 1500mAh,
Li-Ion (kann auch für andere Asist-Aku Gang-Geräte verwendet werden)	
Überprüfung des Ladezustands des Akkus	
Ladeeinheit Prim.	230V~50Hz, 15W
Sek.	21V, 0,5A
Ladezeit	3-5 Stunden.
Leerlaufdrehzahl	3500/6000/9000 min-1
Scheibendurchmesser	115 mm
Spindelgewinde	M14
Gewicht	1,43 kg
Schutzklasse	II.

Niveau des akustischen Drucks - gemessen gem. EN



60745-1:

LpA (akustischer Druck) 85,8 db (A) KpA=3

LWa (akustischer Druck) 96,8 dB (A) KwA=3

Treffen Sie entsprechende Maßnahmen für den Gehörschutz!

Nutzen Sie den Gehörschutz immer, wenn der akustische Druck 80 dB (A) übersteigt.

Gewogener Effektivwert der Beschleunigung gemäß

EN 60745-1: 2,72 m/s<sup>2</sup>

Warnung: Der Vibrationswert während des tatsächlichen Einsatzes des Elektrohandwerkzeugs kann von dem angegebenen Wert abhängig von der Verwendung des Werkzeugs und abhängig von den folgenden Umständen abweichen:

Werkzeuge und Art des geschnittenen oder gebohrten Materials, Zustand des Werkzeugs und der Art und Weise, wie es gewartet wird, die Richtigkeit der Wahl des verwendeten Zubehörs und seine Schärfe und guter Zustand, die Griffstärke, die Verwendung von Schwingungsdämpfern, die Eignung des Elektrowerkzeugs für den jeweiligen Zweck, für den es entworfen wurde und Einhaltung der Arbeitsabläufe wie vom Hersteller vorgegeben.

Wenn dieses Werkzeug unrichtig verwendet wird, kann es Syndrom des Hand-Armzitterns verursachen.

Warnung: Zur Klarstellung ist es erforderlich, die Vibrationsstärke unter bestimmten Betriebsbedingungen in allen Betriebsmodi zu berücksichtigen, z. B. wenn die Handwerkzeuge ausgeschaltet sind, mit Ausnahme der Betriebszeit und wenn das Werkzeug leerläuft und arbeitet nicht. Das kann die Exposition während des gesamten Arbeitszyklus deutlich reduzieren.

Minimieren Sie das Risiko der Vibrationsfolgen, verwenden Sie scharfe Meißel, Bohrer und Messer. Werkzeug warten Sie in Übereinstimmung mit diesen Anweisungen und sorgen Sie für ausreichende Schmierung.

Bei regelmäßiger Verwendung des Werkzeugs investieren Sie in das Antivibrationszubehör. Verwenden Sie das Werkzeug niemals bei Temperaturen unter 10 °C. Bei Planung verteilen Sie die Arbeit mit dem die hohen Vibrationen produzierenden Elektrowerkzeug in mehrere Tage.

Änderungen vorbehalten

---

## UMWELTSCHUTZ ABFALLENTSORGUNG

---



Elektrowerkzeug, Zubehör und Verpackungen sollten zur umweltfreundlichen Wiederverwertung abgeliefert werden.

Werfen Sie das Elektrowerkzeug nicht in den Hausmüll

aus!

Gemäß der europäischen Richtlinie WEEE (2012/19 / EU) über alte elektrische und elektronische Geräte und deren Angleichung in nationalen Gesetzen müssen unbrauchbare Elektrowerkzeuge im Ort der Beschaffung ähnlicher Werkzeuge oder in den verfügbaren Sammelstellen für die Sammlung und Entsorgung von Elektrowerkzeugen abgegeben werden. Diese Elektrowerkzeuge werden gesammelt, demontiert und zu umweltfreundlicher Wiederverwertung geliefert.

---

## GARANTIE

---

Die Garantiebestimmungen finden Sie im angehängten Material.

---

## Produktionsdatum

---

Das Produktionsdatum ist in die Seriennummer auf dem Produktetikett integriert.

Die Produktionsnummer hat das Format ORD-YY-MM-SERI. ORD ist die Bestellnummer, YY das Herstellungsjahr, MM den Produktionsmonat darstellen, SERI ist die Seriennummer des Produkts.

**OPĆI SIGURNOSNI UVJETI ZA ASIST I ASIST SMART GARDEN ALATE.****Ove sigurnosne upute pažljivo pročitajte, zapamtite je i spremite**

**UPOZORENJE:** Prilikom korištenja električnih strojeva i električnog alata potrebno je pridržavati se i poštivati sljedeće sigurnosne upute zbog razloga zaštite od udara električnom strujom, ozljede osoba i opasnosti nastanka požara. Pod izrazom „električni alat“ se u svim dolje navedenim uputama podrazumijeva kako električni alat napajani iz mreže (kablom za napajanje), tako i alat napajani iz baterija (bez kabla za napajanje). Sve opaske i upute spremite za sljedeću uporabu.

**1. Radna okolina**

- radnu površinu održavajte u čistom stanju i dobro osvijetljen. Nered i mračna mjesta na radnom mjestu obično su uzrok nesretnog slučaja. Spremite alat koji trenutno ne koristite.
- Električni alat nemojte koristiti u okruženju s opasnošću od nastanka požara ili eksplozije, to znači na mjestima, gdje se pojavljuju zapaljive tvari, plinovi ili prašina u električnim alatima stvaraju se na komutatoru iskrenja, što može biti uzrok zapaljenja prašine ili isparivanja.
- Prilikom korištenja el. alata spriječite pristup nezaposlenim osobama, naročito djeci, u radni prostor! Ukoliko ste ometani, nemojte izgubiti kontrolu nad vršenjem posla. ni u kom slučaju električni alat nemojte ostavljati bez nadzora, spriječite životinjama pristup opremi.

**2. Električna sigurnost**

- Žile kabla za napajanje električnog alata mora odgovarati mrežnoj utičnici. Nikada na bilo koji način nemojte mijenjati žilu. Za alat koji na žili kabla za napajanje ima zaštitni klin, nikada nemojte koristiti razdjelivače ili druge adaptiere. Neoštećene vilice i odgovarajuće utičnice sprječavaju opasnost od udara električnom strujom. Oštećene ili zamotani kablovi napajanja povećavaju opasnost udara električnom strujom. Ukoliko je mrežni kabel oštećen, neophodno je zamijeniti ga za novi mrežni kabel, koji se može dobiti u ovlaštenom servisnom centru ili kod dobavljača.
- Spriječite dodir tijela s uzemljenim predmetima, kao što npr. cijevi, grijači centralnog grijanja, štednjaci i hladnjaci. Opasnost od udara električnom strujom mnogo je vjerojatnije ako je vaše tijelo povezano sa zemljom.
- Električni alat nemojte izlagati na kišu, vlagu ili na držati na mokrom mjestu. Električni alat nikada nemojte dirati mokrim rukama, prati pod mlazom tekuće vode te ga nemojte uranjati u vodu.
- Kabel za napajanje nemojte koristiti u druge svrhe nego za koje je namijenjen. Električni alat nikada nemojte nositi i vući držeći za kabel napajanja. Nemojte izvlačiti utikač iz utičnice povlačenjem za kabel. Spriječite mehaničko oštećenje električnih kabela oštirim ili vrućim predmetima.
- Električni alat proizveden je isključivo za napajanje naizmjeničnom el. strujom. Uvijek provjerite da li električni napon odgovara podacima naznačenim na tipskoj pločici alata.
- Nemojte nikada raditi s alatom koji ima oštećeni el. kabel ili žile, ako je ispao na tlo ili je na bilo koji način oštećen.
- U slučaju uporabe produžnog kabla uvijek provjerite da i njegovi tehnički parametri odgovaraju podacima naznačenim na tipskoj pločici alata. Ako električni alat koristite na otvorenom, tada uporabite produžni kabel prikladan za vanjsku primjenu. Kada koristite produžne bušiljke potrebno ih je razviti, kako bi se spriječilo pregrijavanje kabla.
- Ako se električni alat koristi u vlažnim prostorijama ili na otvorenom, dopušteno je koristiti ga samo, ako je uključeno u el. krug sa strujom zaštitom  $\leq 30$  mA. Primjena el. kruga sa zaštitom /RCD/ smanjuje opasnost od udara električnom strujom.
- Ručni el. alat držite isključivo za izolirane površine namijenjene za hvata nje, pošto tijekom rada može doći do kontakta opreme za rezanje ili bušenje sa sakrivenim vodičim ili sa kablom napajanja alata.

**3. Sigurnost osoba**

- Kada koristite električni alat budite oprezni i pažljivi, obratite najveću moguću pozornost tijekom rada koji upravo izvodite. Usredotočite se na rad. Ukoliko ste umorni nemojte raditi s električnim alatom, ili ako ste pod utjecajem droga, alkohola ili lijekova. U trenutačna ne pozostite tijekom korištenja električnog alata može dovesti do ozbiljne povrede osoba. Prilikom rada s električnim alatom nemojte jesti, piti ni pušiti.
- Koristite zaštitnu opremu. Uvijek koristite zaštitnu vodu. Koristite zaštitnu opremu primjerenu vrsti rada koji vršite. Zaštitna odjeća kao je primjerice respirator, sigurnosne cipele s protukliznom površinom, marama na glavi ili zaštitna sluha koja se koristi u skladu s uvjetima rada smanjuju rizik od povrede osoba.
- Spriječite nepoželjno uključivanje alata. Nemojte prenositi alat priključen na električnu mrežu držeći prst na prekidaču ili na gumbu. Prije priključenja na električnu mrežu uvjerite se da je prekidač ili gumb u poziciji „isključeno“. Prenosje alata držeći prst na prekidaču ili uključivanje utikača u utičnicu ako je prekidač uključen, može biti uzrok ozbiljnih ozljeda.
- Prije uključivanja alata uklonite sve podesive ključeve i uređaje. Podesni ključ ili uređaj koji ostane pričvršćen za rotirajući dio električnog alata može biti uzrok ozbiljne povrede osoba.
- Uvijek održavajte stabilan postoj i ravnotežu. Radite samo tamo gdje možete sigurno dosegnuti. Nikada nemojte precejivati svoj vlastitu snagu. Električni alat nemojte koristiti ako ste umorni.
- Obucite se na odgovarajući način. Nosite radnu odjeću. Nemojte nositi komodu odjeću ili nakit. Vodite brigu da vaša koža, odjeća, rukavice ili bilo koji drugi dio vašeg tijela nije previše blizu rotirajućih ili vrućih dijelova električnog alata.

- Priključite uređaj za usisavanje prašine. Ako alat ima mogućnost priključenja opreme za hvatanje ili usisavanje prašine, osigurajte da se ispravno priključi i koristi. Uporaba ovih uređaja može spriječiti opasnost koja nastaje uslijed prašine.

- Čvrsto priključite izradak. Koristite stolarsku stezaljku ili stezaljku za pričvršćivanje dijela koji ćete obrađivati.

- Nemojte koristiti električni alat ako ste pod utjecajem alkohola, droga, lijekova ili drugih opojnih ili ovisnih sredstava.

- Ovaj uređaj ne smiju koristiti osobe (uključujući djecu) sa smanjenim tjelesnim, čulnim ili duševnim sposobnostima, ili bez odgovarajućeg iskustva i znanja, ako nisu pod nadzorom ili nisu upoznati s uputama za korištenje uređaja od osobe odgovorne za njihovu sigurnost. Djeca moraju biti pod nadzorom, kako biste se uvjerili da se s uređajem ne igraju.

**4. Korištenje električnog alata i njegovo održavanje**

- El. alat uvijek izvucite iz mreže u slučaju bilo kojih problema tijekom rada, prije svakog čišćenja ili održavanja, prilikom svakog premještanja i poslije završetka rada! Nikada nemojte raditi sa el. alatom ako je na bilo koji način oštećen.
- Ako alat počne proizvoditi nenormalan zvuk ili loš miris, rad sa njime odmah završite.

- Električni alat nemojte opterećivati. Električni alat će raditi bolje i sigurnije ako radi s opterećenjem za koje je osmišljen. Koristite pravilan alat i njegove namijenjen za određeni rad. Pravilan alat će bolje i sigurnije vršiti rad za koji je namijenjen.

- Nemojte koristiti električni alat koji nije moguće sigurno uključiti i isključiti na kontrolni prekidač. Korištenje takvog alata je opasno. Neispravne prekidače potrebno je popraviti u certifikiranom servisu.

- Alat isključite iz izvora električne energije prije nego ste počeli vršiti njegovo postavljanje, mijenjati opremu ili vršiti održavanje. Ova mjera opreznosti sprječava opasnost od slučajnog puštanja u rad.

- Električni alat koji se ne koristi potrebno je spremiti i čuvati izvan doseg djece i ne ovlaštenih osoba. Električni alat u rukama neiskusnih korisnika može biti opasno. Električni alat čuvati na suhom i sigurnom mjestu.

- Električni alat održavati u dobrom stanju. Redovito provjeravajte namještanje rotirajućih dijelova i njihovo pokretanje. Provjeravajte da li nisu oštećeni zaštitni pokrovi ili drugi dijelovi koji mogu ugrožavati sigurnu funkciju električnog alata. Ako je alat oštećen, prije ponovne uporabe osigurajte njegov pravilan popravak. Puno oštećenje uzrokovano je uslijed nepravilnog održavanja električnog alata.

- Alat za rezanje mora biti oštar i čist. Ukoliko se alat pravilno održava i brusi otkasn je rad, sprječava se opasnost ozljede i poslovi sa njime jednostavnije se kontroliraju. Korištenje druge opreme od one koja je navedena u uputama za rukovanje može prouzročiti oštećenje alata i biti uzrok ozljede.

- Električni alat, opremu, radne uređaje itd. koristite u skladu s ovim uputama i na takav način koji je propisan za određeni električni alat te s obzirom na uvjete rada i vrstu izvođenog rada. Korištenje alata u druge svrhe nego za koje je namijenjen, može dovesti do opasnih situacija.

**5. Primjena alata na akumulator**

- Prije nego stavite akumulator uvjerite se da je prekidač u poziciji „0 isključeno“. Stavljanje akumulatora u uključeni alat može biti uzrok opasnih situacija.

- Za punjenje akumulatora koristite samo punjače propisane od strane proizvođača. Uporaba punjača za drugu vrstu akumulatora za posljedicu može imati oštećenje istog i nastanak požara.

- Koristite samo akumulatore namijenjene za određeni alat. Uporaba drugih vrsta akumulatora za posljedicu može imati ozljede ili nastanak požara.

- Kada se akumulator ne koristi, čuvajte ga odvojeno od metalnih predmeta kao što su stezaljke, ključevi, vijci i drugi metalni manji predmeti koji bi mogli uzrokovati spajanje jednog kontakta akumulatora s drugim. Kratki spoj akumulatora može uzrokovati ozljede, opekline ili nastanak požara.
- S akumulatorima postupajte brižno. U slučaju neopreznog postupanja iz akumulatora može isticati kemijska tvar. Spriječite kontakt s takvim tvarima te ako unatoc tome dođe do kontakta, zahvaćeno mjesto operite pod mlazom vode. Ako kemijska tvar ude u oči, odmah potražite liječničku pomoć. Kemijska tvar iz akumulatora može uzrokovati ozbiljne ozljede.

**6. Servis**

- Nemojte mijenjati dijelove alata, sami nemojte vršiti popravke ni na drugi način nemojte mijenjati konstrukciju alata. Popravak alata povjerite kvalificiranim osobama.

- Bilo koji popravak ili promjena proizvoda bez dozvole naše tvrtke nije dopušten (može uzrokovati nesretan slučaj ili štetu korisnika).

- Električni alat uvijek dajte popraviti u certifikiranom servisnom centru. Koristite samo originalne ili preporučene rezervne dijelove. Tako ćete sami sebi i svom alatu osigurati sigurnost.

## DODATNE SIGURNOSNE UPUTE

! Ako je moguće, učvrstite izradak. Izradak stegnite pomoću alata za stezanje ili stezaljke.

! Ako se upute dane u ovom priručniku ne slijede, postoji opasnost od ozljeda.

! Kutna brusilica udovoljava važećim tehničkim propisima i standardima.

! Nemojte koristiti nikakav pribor osim ploča za brušenje, rezanje i dijamantnih ploča.

! Nikada nemojte koristiti alat bez zaštitnog poklopca.

! Uvijek koristite zaštitu za oči (zaštitne naočale ili zaštitni štiti) i zaštitu za sluh.

! Nemojte koristiti rezne ili brusne ploče za bočno brušenje.

! Provjerite jesu li otvori za ventilaciju slobodni tijekom prašnjavog rada.

! Prilikom rezanja u zidove provjerite da u zidovima nema struje. linija (s detektorom metala).

! Nikada ne hladite brusnu ploču vodom.

! Ne dirajte rub nakon strojne obrade, može biti vruć.

! Nikada ne pričvršćujte brusilicu na radni stol.

! Uvjerite se da je broj okretaja naveden na brusnoj ploči veći od broja okretaja kutne brusilice navedenog na natpisnoj pločici ili isti.

! Nemojte rezati materijal koji zahtijeva maksimalnu dubinu rezanja koja premašuje dubinu brusne ploče.

! Nemojte rezati ili brusiti lake metale s udjelom magnEZIJA većim od 80%, jer su takvi metali zapaljivi

! Uvjerite se da brusna ploča ima ispravne dimenzije i da je pravilno pričvršćena na vreteno.

! Brusnim pločama rukujte vrlo pažljivo i u skladu s uputama koje ste dobili uz brusnu ploču.

! Provjerite brusnu ploču prije svake uporabe. ! Nemojte koristiti brusne ploče koje su napukle ili na drugi način oštećene.

! Provjerite je li brusna ploča postavljena prema uputama.

! Nakon postavljanja brusnog diska, pustite brusilicu da radi dok su brusilice u stanju mirovanja na sigurnom mjestu. Ako brusilica snažno vibrira ili ako su vidljiva oštećenja na brusnoj ploči, odmah isključite brusilicu i pokušajte utvrditi uzrok.

! Nemojte koristiti reduktore ili druge pomoćne dijelove za montažu brusnih ploča za drugačiji promjer vretena.

! Provjerite je li materijal pravilno poduprt ili fiksiran.

! Nikada nemojte koristiti reznu ploču za skidanje ivica.

! Pazite da iskre nikoga ne pogode i da ne mogu zapaliti zapaljive tvari.

! Ne radite s brusilicom ako netko stoji u redu brusne ploče. Provjerite je li radni prostor oko vas čist.

! Pritisnite tipku za blokiranje diska (3) samo ako su motor i vreteno brusilice potpuno zaustavljeni!

! Upamtite da će se brusni kotač još neko vrijeme okretati nakon što se brusilica isključuje.

! Uvijek koristite pomoćnu ručku koja dolazi s alatom.

! Gubitak kontrole nad električnom energijom alat može izazvati ozljede.

### Sigurnosne upute za bateriju i punjač.

Prije prve uporabe baterije i punjača pažljivo pročitajte korisnički priručnik.

! 1. Provjerite je li električna struja u el. mreže, identična je vrijednostima prikazanim na punjaču baterije.

! 2. Ne dopustite da vlaga, kiša ili prskajuća voda dođu do područja punjenja baterije.

! 3. Ne punite bateriju kada je temperatura ispod 10°C ili iznad 40°C. Punjenje baterije na ekstremnim temperaturama može skratiti njezin vijek trajanja.

! 4. Oštećeni akumulator koji se više ne može puniti mora se tretirati kao opasni otpad. Ne bacajte bateriju u uobičajeni kućni otpad, u vatra ili vodu.

! 5. Koristite samo bateriju i punjač odobren od strane proizvođača za korištenje navedenih uređaja.

! 6. Održavajte punjač čistim, bez prašine i prljavštine.

! 7. Uvijek izvadite bateriju prije popravka alata.

! 8. Pokrijte kontakte baterije kako biste spriječili kratki spoj.

! 9. Izbjegavajte opasnost od eksplozije!

! 10. Ne pušite tijekom punjenja baterije ili na mjestu njenog skladištenja. Oštećeni akumulatori mogu ispuštati eksplozivni plin - vodik, koji se može zapaliti od otvorenog plamena ili iskre.

! 11. U slučaju požara pokušajte ugasiti vatru zemljom ili pijeskom.

! 12. Baterija i punjač postaju lagano topli tijekom punjenja.

! Kemijska opasnost.

Nemojte otvarati kućište baterije. Zaštitite bateriju od udaraca. Ako elektrolit iz baterije iscuri, treba izbjegavati kontakt s kožom. Ako elektrolit ipak dođe u dodir s kožom, odmah isperite zahvaćeno područje vodom. Ako vam elektrolit dospje u oči, odmah potražite liječničku pomoć.

***- Koristite zaštitnu opremu protiv buke, prašine i vibracija !!!***  
***OVE SIGURNOSNE UPUTE SAČUVAJTE !!!***

### OPIS (a)

Ova kutna brusilica namijenjena je za brušenje i rezanje zidova i čelika.

- |    |                                       |
|----|---------------------------------------|
| 1  | Prekidač                              |
| 2  | Drška sa strane                       |
| 3  | Osiguravajući gumb diska              |
| 4  | Vreteno                               |
| 5  | Zaštitni pokrov                       |
| 6  | Ručka                                 |
| 7  | Osiguravajuća ručka zaštitnog pokrova |
| 8  | Podloška                              |
| 9  | Kontrola rotacije ručke               |
| 10 | Zatezna matica                        |
| 11 | Stezni ključ                          |

15. Akumulator /Li-ion/

16. Gumb za otpuštanje baterije

17. Uređaj za punjenje

18. Indikator statusa baterije

Baterija i punjač nisu dio isporuke.

Brusni disk (9), nije dio pribora brusilice.

## UPOZORENJE!

! Sa kutnom brusilicom ASIST isporučuje se zaštitni pokrov diska (5) namijenjeni isključivo za brušenje.

! Nije dopušteno koristiti dostavljeni zaštitni pokrov (5) za rezanje.

! Ako kutnu brusilicu želite koristiti za rezanje tada je neophodno nametnuti zaštitni pokrov diska koji je namijenjen za rezanje prema normi EN60745-2-3 (vidjeti sl. KNR - nije u sastavu narudžbe).

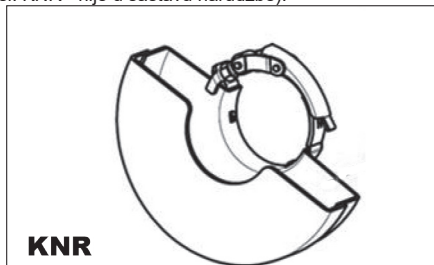

## PIKTOGRAMI

Piktogrami navedeni na paketu proizvođača:

- a) Vrijednosti napajanja
- b) Snaga
- c) Obrtaji prazni hod
- d) Promjer brusnog diska / za rezanje
- e) Navoj vretena

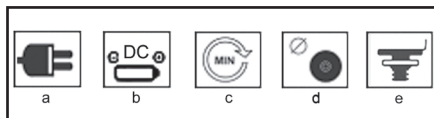

## Primjena i rad

ASIST alati namijenjeni su samo za kućnu ili hobi upotrebu.

Proizvođač i uvoznik ne preporučuju upotrebu ovog alata u ekstremnim uvjetima i pod velikim opterećenjima. Svi dodatni zahtjevi moraju biti predmet sporazuma između proizvođača i kupca.

Umetanje i uklanjanje baterije

1. Umetnite napunjenu bateriju u ručku alata dok ne sjedne na mjesto

Provjerite je li baterija dobro postavljena zaključan na mjestu.

Za uklanjanje baterije pritisnite i držite gumb na stražnjoj strani baterije i izvucite bateriju iz otora za bateriju.

Punjenje (B)

Upozorenje:

Baterija se mora napuniti prije prve uporabe uređaja.

1. Umetnite utikač AC adaptera u standardnu električnu utičnicu (230 V).

2. Spojite punjač na utičnicu za punjenje baterije.

3. Normalno vrijeme punjenja je oko 3-5 sat. Baterija

i punjač se zagrijavaju tijekom punjenja. Ne ukazuje na kvar uređaja.

Upozorenje:

Ne punite bateriju duže od 6 sata. Pretjerano punjenje može skratiti trajanje baterije.

4. Nakon što je baterija potpuno napunjena, isključite punjač odspajanjem AC adaptera iz električne mreže.

5. Ako se baterija ne koristi, pohranite je dalje od izvora topline.

Punjenje baterije:

Ako je baterija potpuno ispražnjena, punite je 3-5 sat.

Slijedite korake 1-5 postupka punjenja baterije. Ne punite bateriju više puta nakon kratke upotrebe (manje od 15 min.). Vrijek trajanja baterije možete produžiti ako je prije punjenja pustite da se potpuno isprazni.



## PROVJERA STANJA BATERIJE

Stanje baterije može se provjeriti pomoću indikatora statusa baterije (8).

Pritisnite i držite tipku na indikatoru statusa baterije i LED indikatori će zasvijetliti.

Ako 3 LED indikatora svijetle (2 zelena, 1 crvena), uređaj je potpuno napunjen. Ako 2 LED diode indikatorske lampice (1 zelena, 1 crvena) svijetle, uređaj ima pola kapaciteta. Ako 1 LED indikator (1 crveni) svijetli, uređaj treba uskoro napuniti.

Operacija

U steznu glavu mogu se umetnuti sve standardne svrdla i odvijači do promjera 10 mm. Ovaj je alat opremljen steznom steznom glavom koja brzo otpušta, što omogućuje brzu zamjenu pribora tijekom rada.

## Stavljanje rukohvata sa strane (B)

Rukohvat sa strane (2) stegnite u jedan od montažnih otvora.

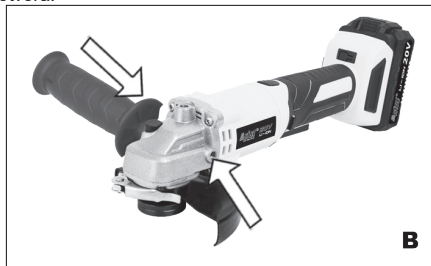

## Kako pričvrstiti i skinuti zaštitni pokrov (C)

! Brusilicu nikada nemojte koristiti bez zaštitnog pokro-

va. Popustite osiguravajuću ručicu zaštitnog pokrova. Stavite zaštitni pokrov na brusilicu i namjestite je u potreban položaj. Pritezanjem ručice pokrov će biti osiguran.

Ukoliko je zaštitni pokrov stalno slobodan, popustite ručice i pritegnite zatezni vijak pokrova. Postupak stavljanja pokrova zatim ponovite.

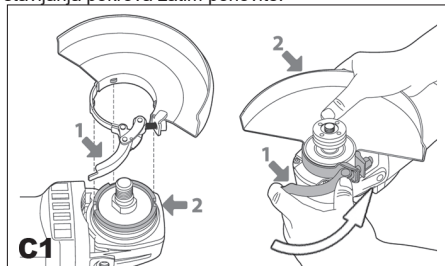

### Kako nastaviti skinuti brusni disk (D,E,F)

Pričvrstite zaštitni pokrov (5) prema uputama navedenim gore.

Na vreteno (4) nastavite podlošku (8). Na podlošku nastavite brusni disk (9).

Na vreteno stegnite zateznu maticu (10). Pritisnite osiguravajući gumb (3) i priloženim ključem (11) čvrsto stegnite zateznu maticu (10). Ako koristite brusni disk, stegnite zateznu maticu (10) vodećim izlazom prema dolje (E1). Ako koristite brusni disk, stegnite zateznu maticu (10) vodećim izlazom prema gore (E2).

! Osiguravajući gumb vretena (3) pritisnite samo kada su motor i vreteno brusilice već zaustavljeni i nalaze u stanju mirovanja!

Osiguravajući gumb vretena (3) neprekidno morate držati pritisnuti dok mijenjate disk. Pustite osiguravajući gumb.

Brusni disk skinite obrnutim postupkom

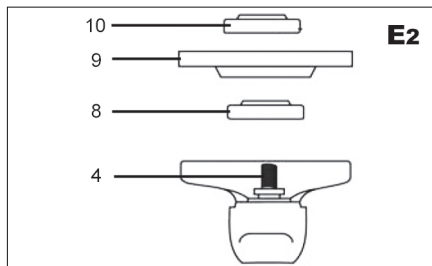
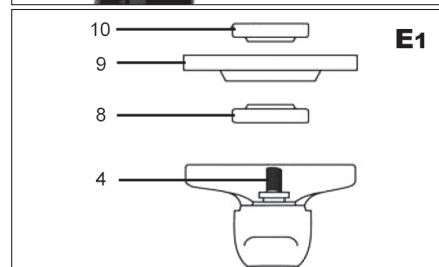
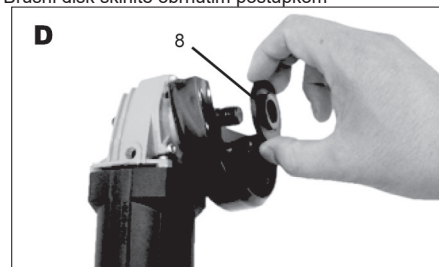

### Uključivanje i isključivanje (G)

Uključite brusilicu pomicanjem prekidača (1) u položaj „I“ u smjeru strelice.

Za kontinuirani rad, pomaknite prekidač u smjeru strelice i gumite prednji dio prekidača dok ne klikne u položaj za zaključavanje.

Pomicanjem prekidača (1) u položaj „0“ uređaj se isključuje.

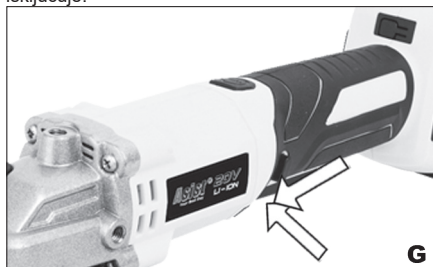

Korištenje rotirajuće ručke

Mlinac je opremljen rotirajućom ručkom. Izvucite kontrolu rotacije ručke (9) i možete je rotirati u tri položaja (0, 90, -90), zatim pustite kontrolu.

Savjeti za rad

! Prije nego počnete sa radom, uvijek pričekajte da disk nakon uključivanja postigne pune okretaje

! Pazite da kabel brusilice nije previše blizu brusnog diska te da se ne ošteti.

! Kada brusilicu uključujete ili isključujete pazite da se brusni disk nikada ne nalazi na materijalu koji ste obrađivali. Tijekom rada poštujujte radne pauze, tako ćete osigurati dulji vijek trajanja alata.

Svoju kutnu brusilicu možete koristiti za rezanje metala (npr. za uklanjanje glavice vijka), te isto tako za čišćenje / pripremu površina (npr. prije i poslije varen-

ja). Razne vrste diskova omogućit će vam s brusilicom vršiti najrazličitije aktivnosti rezanja ili brušenja. Obično se diskovi mogu koristiti za mekani čelik, nehrđajući čelik, kamen i zid – prema vrsti diska. Diskovi koji sadrže dijamantne čestice koriste se za rezanje vrlo tvrdih materijala (beton).

Ako brusilicu koristite za vrlo mekane materijale, kao je npr. aluminij, disk će se brzo zaprljati i tada ga je potrebno promijeniti.

Kada pravite otvore, uvjerite se da je disk poravnat s otvorom. Savijanje diska može uzrokovati njegovo uništenje. Kada režete samo tanki sloj, materijal mora biti podmetnuti, pošto se u slučaju dubljeg prodiranja diska u materijal povećava oštećenje dijela koji obrađujete.

Prilikom rezanja kamena ili zida preporučamo koristiti usisavač prašine.

---

## ČIŠĆENJE I ODRŽAVANJE

---

! Prije čišćenja i održavanja dovodni kabel stroja uvijek izvucite iz utičnice.

Vaši alati ne zahtijevaju dodatno podmazivanje ili održavanje. U njemu nema popravljivih dijelova.

Nikada nemojte koristiti sredstva za čišćenje vode ili kemikalije za čišćenje alata. Obrisite ga suhom krpom. Očistite okvire ventilatora motora.

Ako vidite vrlo malu iskru u odjeljku motora, vaš je alat u redu. U slučaju povećanog iskrenja ovo je kvar na motoru.

Nikad ne čistite dio alata s teškim, oštrim ili grubim predmetom.

### **Spremanje kada se dulje vrijeme ne koristi**

Alat nemojte spremati na mjesto gdje je visoka temperatura.

Ukoliko je to moguće, alat spremite na mjesto gdje je stalna temperatura i vlažnost zraka.

---

## TEHNIČKI PODACI:

---

Radni napon 20V DC

Baterija: 1x 1500mAh,

Li-Ion (može se koristiti i za druge Asist-Aku Gang strojeve)

Provjera stanja napunjenosti akumulatora

Jedinica za punjenje Prim. 230V~50Hz, 15W

Sek. 21V, 0,5A

Vrijeme punjenja 3-5 h.

Brzina praznog hoda 3500/6000/9000min-1

Promjer diska 115 mm

Navoj vretena M14

Težina 1,43 kg

Klasa zaštite II.

Razina akustičkog tlaka mjerena prema EN 60745-1:

LpA (akustički tlak) 85,8 dB (A) KpA=3

LWA (akustička snaga) 96,8 dB (A) KwA=3

Poduzmite odgovarajuće mjere za zaštitu sluha! Koristite zaštitu sluha, uvijek kada akustički tlak prekorači razinu 80 dB (A).

Vagana efektivna vrijednost ubrzanja prema

EN 60745-1: 2,72 m/s<sup>2</sup>

Opaska: Vrijednost vibracija tijekom trenutne uporabe električnog ručnog alata može se razlikovati od deklarirane vrijednosti s obzirom na način koji se alat koristi te vezano za sljedeće okolnosti:

Način uporabe el. alata i vrsta materijala koji se reže ili buši, stanje alata i način njegovog održavanja, odgovarajući odabir opreme koja se koristi i osiguranje oštrica i dobrog stanja istih, čvrstoća držanja rukohvata, uporaba opreme protiv vibracija, prikladnost uporabe el. alata u svrzi za koju je dizajniran te poštivanje radnih postupaka prema uputama proizvođača.

Ako se ovaj alat koristi neprikladno, može uzrokovati sindrom vibracije ruke-ramena .

Opaska: Radi pojašnjenja potrebno je uzeti u obzir razinu djelovanja vibracija u određenim uvjetima uporabe u svim načinima rada, kao što je vrijeme u kojem je ručni alat osim vremena rada isključen i kada je prazan hod, znači ne radi. Ovo može značajno smanjiti razinu izlaganja tijekom cijelog radnog ciklusa.

Smanjite rizik utjecaja udaraca, koristite oštra dijelja, bušilice i noževe.

Alat čuvajte u skladu s ovim uputama i osigurajte njegovo temeljito podmazivanje.

Kada alat redovito koristite uložite novac za dodatnu opremu protiv vibracija.

Alat nemojte koristiti na temperaturama ispod 10 °C. Posao planirajte tako da posao s el. alatom koji stvara velike vibracije možete rasporediti na više dana.

Izmjene zadržane.

---

## ZAŠTITA OKOLIŠA ZBRINJAVANJE OTPADA

---



Električni alat, dodatna oprema i ambalaža trebali bi se isporučiti radi ponovne procjene glede opasnosti za okoliš.

Električni alat nemojte bacati u kućanski otpad!

Sukladno europskoj direktivi WEEE (2012/19/EU) o starim električnim i elektroničkim uređajima i njihova aproksimacija u nacionalne zakone, ne korišteni električni alat neophodno je predati u mjesto nabave sličnih alata, ili u dostupne centre određene za prikupljanje i zbrinjavanje električnih alata. Tako prikupljeni električni alati prikupljaju se, rastavljaju i isporučuju radi ponovne procjene glede opasnosti za okoliš.

### **Jamstvo**

U priloženom materijalu naći ćete specifikaciju uvjeta jamstva.

### **Datum proizvodnje**

Datum proizvodnje ukomponiran je u broj proizvodnje koji je naznačen na etiketi proizvoda. Broj proizvodnje ima format ORD-YY-MM-SERI - gdje je ORD broj naloga, YY je godina proizvodnje, MM je mjesec proizvodnje, SERI je serijski broj proizvoda.

**GENERAL SAFETY CONDITIONS FOR ASIST AND ASIST SMART GARDEN TOOLS.**

Please read, remember and keep these safety instructions for future reference  
**WARNING:** When using electric machines and power tools, always comply with the personal injury or the risk of fire. Within the meaning of these instructions, the mains (power cable) and power tools powered from batteries (no power cable).

Keep all warnings and instructions for future use.

**1. Working Environment**

- Keep the working area clean and well-illuminated. Mess and dark spaces in the working area are the most common cause for injuries. Please store the tools properly when not in use.
- Do not use the power tool in the environment with the risk of fire or explosion, i.e. in areas where flammable liquids, gases or dust are present. Sparks are formed on the commutator of the power tool and may cause ignition of dust or vapours.
- When using power tools, prevent access of unauthorized persons, in particular children, to the workspace! If distracted, you can lose control of activities performed. Never leave power tools unattended. Prevent access of pets/animals to the equipment.

**2. Electrical Safety**

- The power cable plug of the power tool must match the wall socket. Never alter the plug in any way. Never use two-way adaptors or any other adaptors with the tools having a protective pin in the power cable plug. Undamaged plugs and matching sockets reduce the risk of electric shock. Damaged and tangled power cables increase the risk of electric shock. Should the power cable be damaged, it must be replaced by a new power cable that may be acquired in our authorized service centre or from the importer.
- Avoid body contact with grounded objects, i.e. piping, central heating radiators, cookers and refrigerators. Risk of electric shock is increased when your body touches the ground.
- Do not expose the power tool to rain, humidity or other wet conditions. Never touch the power tool with wet hands. Never wash the power tool under running water. Never immerse it in water.
- Do not use the power cable for any purpose other than for which it is intended. Never carry or pull the power tool by its power cable. Do not pull the plug from the socket by cable pulling. Prevent mechanical damages to the electric cables by sharp or hot objects.
- The power tool has been manufactured for powering by the alternating current. Always check the compliance of the voltage with the rated voltage stated on the nameplate.
- Never use the power tool with a damaged cable or plug, or which fell to the ground and is damaged in any way.
- Should you use an extension cable, always check the compliance of its technical parameters with specifications stated on the nameplate. If the power tool is used outdoors, use an extension cable suitable for outdoor use. When using extension drums, these must be unwound to prevent cable overheating.
- Should the power tool be used in damp areas or outdoors, it may be used only if connected to an electric circuit with a circuit breaker  $\leq 30$  mA. Use of electric circuits with an RCD device reduces the risk of electric shock.
- Hold the hand power tool only by insulated surfaces intended for gripping since the cutting or the welding equipment may touch a hidden wire or the power cable of the tool during operation.

**3. Personal Safety**

- When using the power tool, be attentive and vigilant, pay maximum attention to the activity you are doing. Focus on work. Do not use the power tool when tired or under the influence of drugs, alcohol or medication. Even a moment of inattention when using a power tool may result in a serious personal injury. When working with power tools, do not drink, eat or smoke.
- Use protective equipment. Always wear eye protection. Use protective equipment corresponding with the type of work you are doing. Protective equipment, e.g. a respirator, safety slip-resistant shoes, headwear or hearing protection in accordance with conditions of work reduce the risk of personal injury.
- Avoid accidental power tool activation. Do not carry power tools connected to the mains with your finger on the trigger or the switch button. Before connecting to the mains, check that the switch or the trigger is in the "off" position. Carrying of power tools with your finger on the switch or inserting the power tool plug into a socket with a switch being "on" may result in serious injuries.
- Before switching the power tool, remove all adjustment wrenches and other tools. The adjustment wrench or a tool that remains attached to the rotating part of the power tool may result in injuries of bystanding people.
- Always keep stable position and balance. Work only on areas that you can safely reach. Never overestimate your own strength. Do not use power tools when tired.
- Dress appropriately. Wear working clothes. Do not wear loose-fitting clothes or jewellery. Be careful not to allow your hair, clothes, gloves or other parts of your body to get too close to the rotating or hot parts of the power tool.
- Connect an equipment for dust extraction. If the power tool may be

connected to an equipment for capturing or extraction of dust, make sure

- to connect the aforesaid equipment and use it properly. Use of such equipment may reduce the dust-related risks.
- Fasten the workpiece firmly. Use a carpentry clamp or a vice to fasten a part intended for machining.
- Do not use the power tool, if you are under the influence of alcohol, drugs, medication or other intoxicating or addictive substances.
- This equipment is not designed for use by persons (including children) with reduced physical, sensory or mental capabilities or lack of experience and knowledge, unless they are under supervision or have been instructed with regard to use of the equipment by a person responsible for their safety. Children must be supervised to be sure that they do not play with the equipment.

**4. Use and Maintenance of the Power Tool**

- Always disconnect the power tool from the mains in case of any trouble during work, before each cleaning or maintenance, for each relocation and after work. Never use the power tool if it is damaged.
- Should the power tool start to emit an abnormal noise or odour, stop the work immediately.
- Do not overload the power tool. The power tool works better and safer if operated in specified rpms. Use the right power tool designed for your activity. The right power tool works better and safer if being used for work for which it has been designed.
- Do not use power tools that cannot be safely switched on and switched off by the switch button. Use of such tools is dangerous. Defect switches must be repaired in an authorized service centre.
- Disconnect the power tool from the power source before you start its adjustment, exchange of accessories or maintenance. This will prevent the risk of accidental starting.
- Power tools not being used must be kept stored away from children and unauthorized persons. Power tools in hands of inexperienced users may be dangerous. Store the power tools in a dry and safe place.
- Keep the power tool in good conditions. Check the adjustment of moving parts and their looseness regularly. Check for possible damages of protective covers or any other parts that may endanger the safe operation of power tools. If the power tool is damaged, ensure its proper repair before its further use. Many injuries are caused by poorly maintained power tools.
- Cutting tools must always be sharp and clean. Properly maintained and sharpened tools facilitate work, reduce the risk of injury and work with such equipment is controlled much easier. Use of other accessories than specified in the manual may result in damages to the tools and personal injuries.
- Use power tools, accessories, other tools, etc. in accordance with these instructions and in a manner that is determined for a particular power tool and with regard to the working conditions and the type of work. Use of the tools for purposes other than specified may result in dangerous situations.

**5. Use of Battery-Driven Power Tools**

- Before inserting the battery, make sure the switch is in "0-OFF" position. Battery insertion into a tool that is switched on may result in dangerous situations.
- To charge the batteries, always use chargers specified by the manufacturer. Use of chargers determined for other battery types may result in damaging and cause a fire.
- Use batteries determined for the particular power tool only. Use of other battery types may result in personal injuries or cause a fire.
- If not being used, store the battery separately from metal objects, e.g. clamps, wrenches, screws and other small metal objects that could cause connection of one battery terminal with another. Battery short-circuiting may cause injuries, burns or cause a fire.
- Handle the batteries with care. Rough handling may result in leakage of chemicals from the battery. Avoid contact with such substances. If you still come into contact with them, wash the affected area with running water. If the chemical substance gets into eyes, seek medical advice immediately. Battery chemicals may cause serious injuries.

**6. Service**

- Do not exchange any parts of the power tool, do not repair it or do not otherwise temper the power tool structure. Repairs of the power tool must be carried out by qualified persons.
- Any repair or modification of the product without authorization by our company is forbidden (may result in injuries or damages).
- Power tools must always be repaired in an authorized service centre. Use only original or recommended spare parts. This will help you to ensure your safety and safety of your power tool.

## **ADDITIONAL SAFETY INSTRUCTIONS**

Please read these safety instructions before use and keep them in a safe place.

! - This symbol indicates the risk of injury or damage to the device.

! If the instructions given in this manual are not followed, there is a risk of injury.

! The angle grinder complies with valid technical regulations and standards.

! Do not use any accessories other than grinding, cutting and diamond discs.

! Never use the tool without a protective cover.

! Always use eye protection (safety glasses or protective shield) and hearing protection.

! Do not use any cutting or grinding wheels for side grinding.

! Make sure that the ventilation holes are free during dusty work.

! When cutting into the walls, check that there is no electricity in the walls. line (with a metal detector).

! Never cool the grinding wheel with water.

! Do not touch the trim after machining, it may be hot.

! Never attach the sander to a work table.

! Make sure that the number of revolutions indicated on the grinding wheel is higher than the number of revolutions of the angle grinder indicated on the nameplate, or the same.

! Do not cut material that requires a maximum depth of cut exceeding the depth of the grinding wheel.

! Do not cut or grind light metals with a magnesium content higher than 80%, as such metals are flammable

! Make sure that the grinding wheel has the correct dimensions and is correctly fixed on the spindle.

! Handle the grinding wheels very carefully and in accordance with the instructions that come with the grinding wheel.

! Inspect the grinding wheel before each use. ! Do not use grinding wheels that are cracked or otherwise damaged.

! Make sure the grinding wheel is fitted as per the instructions.

! After mounting the sanding disc, allow the sander to run with the sanders idle in a safe place. If the sander vibrates strongly, or if damage is visible on the sanding disc, immediately turn off the sander and try to determine the cause.

! Do not use reducers or other auxiliary parts for mounting grinding wheels for a different spindle diameter.

! Make sure the material is properly supported or fixed.

! Never use a deburring cutting disc.

! Make sure that sparks can't hit anyone and that they can't ignite flammable substances.

! Do not work with the sander if someone is standing in the line of the sanding wheel. Ensure that the work area around you is clean.

! Press the disc locking button (3) only if the motor

and the sander spindle have come to a complete stop!

! Remember that the sanding wheel will continue to spin for a while after the sander is switched off.

! Always use the auxiliary handle that comes with the tool.

! Loss of control over electricity tool can cause injury.

### **Safety instructions for battery and charger. Read the operating instructions carefully before using the battery and charger for the first time.**

! 1. Verify that the electric current that is in the el. network, is identical to the values indicated on the battery charger.

! 2. Do not allow moisture, rain or splashing water to reach the battery charging location.

! 3. Do not charge the battery when the temperature is below 10 ° C or above 40 ° C. Charging the battery in extreme temperatures may shorten its life.

! 4. A damaged battery that can no longer be charged must be treated as hazardous waste. Do not dispose of the battery in normal household waste, fire or water.

! 5. Use only batteries and chargers approved by the manufacturer for use with married equipment.

! 6. Keep the charger clean, free of dust and dirt.

! 7. Always remove the battery before repairing tools.

! 8. Cover the battery contacts to prevent a short circuit.

! 9. Avoid the risk of explosion!

! 10. Do not smoke while the battery is being charged or stored. Damaged batteries can leak explosive gas - hydrogen, which can ignite from open flames or sparks.

! 11. In case of fire, try to extinguish the fire with earth or sand.

! 12. The battery and charger become slightly hot during charging.

! Chemical hazard.

Do not open the battery pack. Protect the battery from impact. If the accumulator electrolyte leaks, skin contact must be avoided. If electrolyte contact with the skin still occurs, rinse the affected area immediately with water. If electrolyte gets into your eyes, see a doctor immediately.

- Use protective equipment against noise, dust and vibration !!!

**SAVE THESE SAFETY INSTRUCTIONS !!!**

### **DESCRIPTION**

This angle grinder is designed for grinding and cutting masonry and steel.

- 1 Power switch
- 2 Side handle
- 3 Disc locking button
- 4 Spindle
- 5 Protective cover



- 6 Handle
- 7 Locking lever of the protective cover
- 8 Pad
- 9 Handle rotation control
- 10 Tightening nut
- 11 Tightening wrench
- 15. Accumulator /Li-ion/
- 16, Battery release button
- 17. Charging device
- 18. Battery status indicator

Battery and charger are not part of the delivery.  
Sanding disc (9), not part of the sander's accessories.

**NOTICE!**

! The ASIST angle grinder comes with a protective disc cover (5) intended exclusively for grinding.  
! It is not permitted to use the supplied protective cover (5) for cutting.  
! If you want to use an angle grinder for cutting, you must use a protective disc cover designed for cutting according to the EN60745-2-3 standard (see Fig. KNR - not included in delivery).

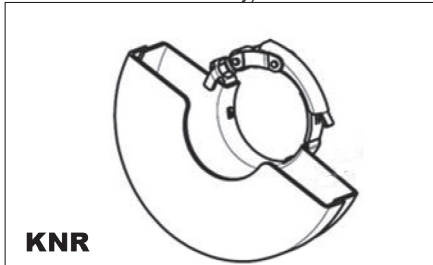

**Pictograms**

Pictograms listed on the product packaging:

- a) Power values
- b) Power input
- c) Idle speed
- d) Diameter of grinding / cutting wheel
- e) Spindle thread

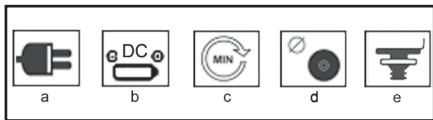

**USE AND OPERATION**

ASIST tools are intended for home or hobby use only. The manufacturer and importer do not recommend using this tool in extreme conditions and under high loads.

Any additional requirements must be the subject of an agreement between the manufacturer and the customer.

**Inserting and removing the battery**

- 1. Insert the charged battery into the tool handle until

it clicks into place

Check that the battery is securely seated locked in place.

To remove the battery, press and hold the button on the back of the battery and slide the battery out of the battery slot.

**Charging (B)**

The battery must be charged before using the device for the first time.

- 1. Insert the plug of the AC adapter into a standard electrical outlet (230V).
- 2. Connect the charger to the battery charging socket.
- 3. Normal charging time is about 3-5 hour. The battery and charger heat up during charging. It does not indicate a malfunction of the device.

**Warning:**

Do not charge the battery for more than 6 hours. Overcharging can shorten battery life.

- 4. After the battery is fully charged, turn off the charger by disconnecting the AC adapter from the mains.

- 5. If the battery is not in use, store it away from heat sources.

**Recharging the battery:**

If the battery is completely discharged, charge it for 3-5 hour. Follow steps 1-5 of the battery charging procedure. Do not recharge the battery repeatedly after short use (less than 15 min.). You can extend the life of the battery if you let it completely discharge before charging.



**CHECKING BATTERY CONDITION**

Battery status can be checked using the battery status indicator (8).

Press and hold the button on the battery status indicator and the LED indicators will light up.

If 3 LED indicators light up (2 green, 1 red), the device is fully charged. If 2 LEDs indicator lights (1 green, 1 red) are lit, the device has half capacity. If 1 LED indicator (1 red) lights up, the device needs to be charged soon.

**Attaching the side handle (B)**

Attach the side handle (2) to one of the mounting holes.

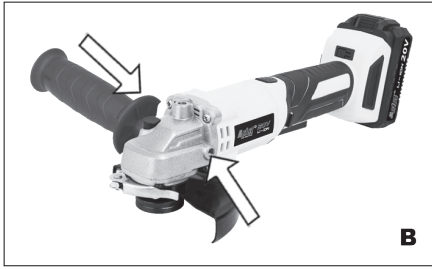

### How to attach and remove the protective cover (C)

! Never use the sander without a protective cover.  
Release the locking lever of the protective cover  
Put the protective cover on the sander and set it  
in the desired position. Pull the lever to secure the  
cover.

If the protective cover is still loose, release the lever  
and tighten the cover tightening screw. Then repeat  
the procedure for fitting the cover.

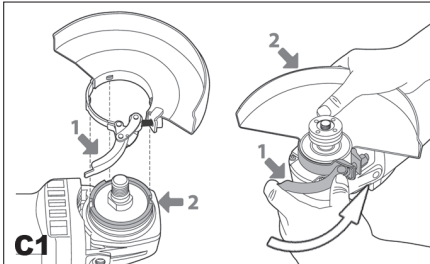

### How to attach and remove the grinding wheel (D,E,F)

Place the sander on the table with the spindle facing  
up. Attach the protective cover (5) according to the  
instructions above.

Place the washer (8) on the spindle (4).

Place the grinding wheel (9) on the pad.

Screw the tightening nut (10) onto the spindle.

Press the locking button (3) and firmly tighten the  
tightening nut (10) with the included wrench (11). in  
case of using a grinding wheel, tighten the tightening  
nut (10) with the guiding projection downwards (E1).  
If using a cutting wheel, tighten the tightening nut (10)  
with the guide projection upwards (E2).

! Only press the spindle locking button (3) when the  
motor and the grinder spindle have already stopped  
and are at rest!

The spindle lock button (3) must be held down the  
entire time you are changing the disc.

Release the locking button.

Remove the grinding wheel in the opposite way.

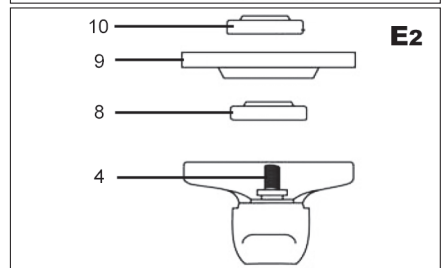
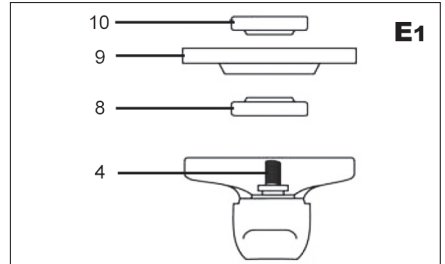
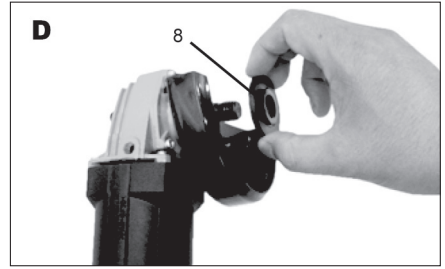

### On and off (G)

Turn on the sander by moving the switch (1) to  
position "1" in the direction of the arrow.

For continuous operation, slide the switch in the  
direction of the arrow and push the front of the switch  
until it clicks into the locking position.

By moving the switch (1) to the "0" position, the  
device turns off.

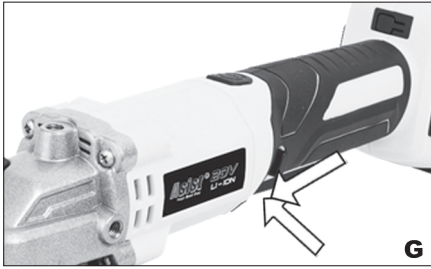

Using a rotating handle  
The grinder is equipped with a rotating handle. Pull the handle rotation control (9) out and you can rotate it to three positions (0, 90, -90), then release the control.

### Tips for work

! Always wait for the blade to reach full speed after switching on before starting work  
! Be careful not to let the sander cord get too close to the sanding wheel and damage it.  
! When switching the sander on or off, make sure that the sanding disc is always away from the material being processed.  
Observe work breaks while working, thus ensuring a longer service life of your tools.

Your angle grinder can be used for metal cutting (e.g. removing a screw head) as well as cleaning / preparing surfaces (e.g. before and after welding). Different types of discs enable a variety of cutting or grinding operations to be performed with the sandpaper. Typically, discs can be used on mild steel, stainless steel, stone, and more - depending on the type of disc. Discs containing diamond particles are used for cutting very hard materials (concrete). If you use the sander on very soft materials, such as aluminum, the disc will soon become clogged and need to be replaced.

If you are cutting the holes, make sure the blade is aligned with the slot. Twisting the blade can cause it to be destroyed. If you are only cutting a thin layer, support the material, because if the blade penetrates deeper into the material, the risk of damage to the workpiece increases.  
When cutting stone or masonry, we recommend using a dust extractor.

### Rough grinding:

For best results when roughing, hold the grinding wheel at an angle of between 15° and 20° to the surface of the workpiece and move it evenly back and forth across the workpiece.

### Cutting:

When using a hand sander to cut, avoid tilting it in the plane of the cut. The cutting blade must have a flawless cutting edge. A diamond cutting wheel is best suited for cutting hard stone.

## CLEANING AND MAINTENANCE

! Before cleaning and maintenance, always pull the power cord of the tool from the socket.  
Your tool needs no additional lubrication or maintenance. There are no repairable parts in it. Never use water or chemical cleaners to clean your tools. Wipe it with a dry cloth.  
Keep the motor fan openings clean.  
If you see a very faint spark in the engine compartment, your tool is fine. If there is increased sparking, this is a fault with the engine.  
Never clean any part of the tool with a hard, sharp or rough object.

Storage when not in use for a long time  
Do not store the tool in a place where the temperature is high. If possible, store the device in a place with constant temperature and humidity.

## TECHNICAL SPECIFICATIONS

Working voltage 20V DC  
Battery: 1x 1500mAh,  
Li-Ion (can also be used for other Asist-Aku Gang machines)  
Checking the state of charge of the accumulator  
Charging unit Prim. 230V~50Hz, 15W  
Sec. 21V, 0.5A  
Charging time 3-5 h.

Idle speed 3500/6000/9000 min<sup>-1</sup>  
Disc diameter 125mm  
Spindle thread M14  
Weight 1.43 kg  
Protection class II.

Sound pressure level measured according to EN 60745:

LpA (sound pressure) 85,8 dB (dB (A) KpA=3  
LWA (sound power) 96,8 dB (A) KwA=3

Take appropriate measures to protect your hearing!  
Wear hearing protection whenever the sound pressure exceeds the level of 80 dB (A).  
Weighted effective acceleration according to EN 60745: 2,72 m/s<sup>2</sup> K=1.5

Caution: The vibration level may vary during power tool operation from the declared value depending on the way the power tool is used and depending on the following conditions: Method of power tool use and type of material being cut or drilled, conditions of the power tool and method of its maintenance, appropriateness of the used accessories and ensuring its sharpness and good conditions, the strength of handle gripping, use of anti-vibration equipment, suitability of the power tool for the purpose for which it has been designed and compliance with workflows according to manufacturer's instructions.

If this power tool is used in an inappropriate manner, a hand/shoulder vibration syndrome may appear.  
Caution: For clarification, it is necessary to consider the level of vibrations in specific conditions of use in

all operating modes, e.g. the time when the power tool is switched off except for the operation time, and when it idles, i.e. performs no work. This may substantially decrease the exposition level during the whole operating cycle.  
Minimize the risk of vibrations, use sharp chisels, drill and blades.

Keep the power tool in compliance with these instructions and provide for its proper lubrication.

When using the power tool regularly, invest into anti-vibration equipment.

Do not use the power tool under temperatures lower than 10°C. Plan your project containing work with the power tool producing high vibrations carefully and spread it over more days.  
Subject to changes.

## **ENVIRONMENTAL PROTECTION WASTE MANAGEMENT**



Power tools, accessories and packaging should be provided for recycling and not to harm the environment.

Do not dispose of power tools into household waste!

According to Directive 2012/19/EU of the European Parliament and of the Council on waste electrical and electronic equipment (WEEE) and its approximation in national laws, unfit power tools must be handed over at the point of purchase of similar equipment, or in available collection points designated for collection and disposal of power tools. Such disposed power tools will be collected, disassembled and delivered for environment-friendly recycling.

## **WARRANTY**

In the attached material, you will find our warranty conditions.

Date of Manufacture

The date of manufacture is incorporated into the serial number stated in the product nameplate.  
The serial number has the format of ORD-YY- -SERI, where ORD is the number of purchase order, YY stands for the year of manufacture, is the month of manufacture and SERI means the serial product number.

## CONDITIONS GÉNÉRALES DE SÉCURITÉ POUR LES OUTILS ASIST ET ASIST SMART GARDEN.

Lisez attentivement ces consignes de sécurité, mémorisez-les et gardez-les pour les pouvoir consulter ultérieurement.  
**AVERTISSEMENT** : Afin d'éviter les risques d'électrocution, de blessures et d'incendie, il faut utiliser les machines et appareils électriques en respectant les consignes de sécurité suivantes. Au sens de ces consignes de sécurité, le terme « appareil électrique » désigne les appareils électriques alimentés sur secteur (au moyen d'un câble d'alimentation) ainsi que les appareils alimentés par batterie (sans câble d'alimentation).  
 Gardez l'ensemble d'avertissements et de consignes de sécurité pour les pouvoir utiliser ultérieurement.

## 1. Lieu de travail

a) Veillez à ce que l'espace de travail soit propre et bien éclairé. Le désordre et des zones sombres sur le lieu de travail peuvent conduire à l'accident. Pour cette raison, rangez les appareils qui ne sont pas utilisés à ce moment.

b) N'utilisez pas l'appareil électrique dans un environnement à risque d'incendie ou d'explosion, à savoir dans les lieux où se situent des liquides inflammables, des gaz ou de la poussière. Sur la surface de commutateurs, situés dans l'appareil, se forment des étincelles qui peuvent enflammer la poussière ou les vapeurs.

c) Veillez à ce que des personnes non autorisées, notamment des enfants, ne soient pas présentes dans la zone de travail lorsque vous utilisez l'appareil ! Vous risquez d'être distraité à cause de leur présence et par conséquent perdre le contrôle sur la tâche effectuée. Ne laissez jamais l'appareil sans surveillance. Évitez l'accès d'animaux à l'appareil.

## 2. Sécurité électrique

a) Les fiches du câble d'alimentation doivent correspondre à la prise murale. Ne jamais modifier les fiches électriques. Ne jamais utiliser de multiprises ou d'autres adaptateurs pour les appareils dont les fiches sont équipées de terre. En utilisant des fiches intactes et une prise murale correspondante, vous réduisez le risque d'électrocution. Des câbles endommagés ou embrouillés augmentent le risque d'électrocution. Il faut remplacer le câble d'alimentation endommagé par un nouveau câble, disponible dans les centres de service agréés ou chez le fournisseur.

b) Évitez le contact du corps avec des objets mis à la terre, comme par exemple les conduits,

le corps du chauffage central, les cuisinières et les réfrigérateurs. Lorsque votre corps est relié à la terre, le risque d'électrocution est plus élevé.

c) N'exposez pas l'appareil électrique à la pluie ou à l'humidité. Ne touchez l'appareil avec des mains mouillées. Ne lavez pas l'appareil sous l'eau courante et ne l'immergez pas dans l'eau.

d) N'utilisez pas le câble à d'autres fins que celles auxquelles il est destiné. Ne tirez pas et ne traînez pas l'appareil par le câble d'alimentation. Ne retirez pas la fiche de la prise murale en tirant par le câble. Éliminez le risque d'endommagement mécanique des câbles électriques par des objets coupants ou chauds.

e) L'appareil électronique est conçu uniquement pour l'alimentation à courant alternatif. Vérifiez toujours si la tension électrique correspond aux indications figurant sur la plaque signalétique de l'appareil.

f) N'utilisez en aucun cas un appareil dont le câble électrique ou la fiche sont endommagés ou qui avait tombé par terre et, par conséquent, a été endommagé.

g) En cas d'utilisation d'une rallonge, vérifiez que les paramètres techniques sont conformes aux indications figurant sur la plaque signalétique de l'appareil. Lorsque vous utilisez l'appareil électrique à l'extérieur, utilisez une rallonge appropriée pour l'usage à l'extérieur. Lorsque vous utilisez un enrouleur électrique, veillez à ce que le câble soit déroulé pour éviter le surchauffage de ce dernier.

h) L'usage de l'appareil à l'extérieur ou dans un environnement humide est autorisé à condition que l'appareil soit branché dans un circuit électrique équipé d'un dispositif différentiel  $\leq 30$  mA. L'usage d'un circuit électrique pourvu d'un dispositif différentiel (RCD) réduit le risque d'électrocution.

i) Pour saisir les appareils électriques à main, utilisez uniquement des zones isolées qui y ont été destinées, car le dispositif de sciage ou de perçage peut entrer en contact avec un conducteur caché ou un câble d'alimentation de l'appareil au cours de l'utilisation.

## 3. Protection de personnes

a) En utilisant l'appareil électrique, soyez attentif et vigilant et prêtez une attention maximale à l'activité que vous êtes en train d'effectuer. Concentrez-vous sur le travail. N'utilisez pas l'appareil électrique si vous êtes fatigué ou sous l'emprise de drogues, de l'alcool ou de médicaments. L'inattention, bien que momentanée, lors de l'utilisation de l'appareil électrique peut conduire à des blessures graves de personnes. Manger, boire et fumer est interdit lors de l'usage de l'appareil électrique.

b) Utilisez les équipements de protection. Utilisez toujours une protection des yeux. Utilisez les équipements de protection adaptés au type de travail effectué. L'usage des équipements de protection tels que les respirateurs, les chaussures de sécurité antidérapantes, des chapeleries ou une protection des oreilles, conformément aux règles de sécurité au travail, réduit le risque de blessures de personnes.

c) Veillez à ne pas mettre l'appareil en marche par inadvertance. Ne déplacez pas un appareil allumé avec votre doigt placé sur l'interrupteur ou sur la gâchette. Avant de brancher l'appareil au réseau électrique, vérifiez que l'interrupteur ou la gâchette soit en position « Off ». Déplacer l'appareil avec un doigt placé sur l'interrupteur ou brancher la fiche d'un appareil allumé dans une prise murale peut engendrer de graves blessures.

d) Enlevez toute clé de réglage ou tout autre outil de réglage avant de mettre l'appareil en marche. La clé de réglage ou un autre outil qui reste attaché à une partie tournante de l'appareil électrique peut entraîner des blessures de personnes.

e) Toujours maintenez une posture stable et équilibrée. Opérez uniquement dans les endroits où vous êtes capable d'atteindre tous les objets en sécurité. Ne surestimez pas vos capacités. N'utilisez pas l'appareil électrique si vous êtes fatigué.

f) Portez une tenue appropriée. Utilisez les vêtements de travail. Ne portez pas des vêtements amples ni des bijoux. Veillez à ce que vos cheveux, votre vêtement, vos gants ou d'autres parties de votre corps ne soient pas

trop près des éléments roulants ou chauds de l'appareil électrique.

g) Utilisez un outil d'aspiration de poussière. Si votre appareil permet d'y attacher un outil d'aspiration ou de blocage de poussière, veillez à ce que ce dernier soit attaché et utilisé de manière appropriée. Ces outils peuvent réduire les risques posés par la présence de poussière.

h) Serrez bien la pièce usinée. Utilisez un serre-joint ou un étai pour serrer la pièce à usiner.

i) N'utilisez pas l'appareil électrique sous l'emprise de l'alcool, de drogues, de médicaments ou d'autres stupéfiants ou substances addictives.

j) Cet appareil n'est pas conçu pour être utilisé par des personnes (y compris les enfants) aux capacités physiques, sensorielles ou mentales réduites ou ayant un manque d'expériences et de connaissances, sauf si elles sont surveillées par une personne responsable de leur sécurité ou ont reçu de cette dernière les instructions pour l'utilisation de l'appareil. Assurez-vous que les enfants ne jouent pas avec l'appareil.

## 4. Utilisation et entretien de l'appareil électrique

a) Lorsque vous rencontrez un problème au cours du travail et avant tout nettoyage et tout entretien ainsi qu'à chaque fois que vous déplacez l'appareil ou finissez le travail, débranchez l'appareil électrique du réseau électrique ! Ne jamais utiliser l'appareil si ce dernier est endommagé.

b) Si l'appareil fait du bruit ou émane une odeur de manière anormale, arrêtez immédiatement le travail.

c) Ne surchargez pas l'appareil. Le fonctionnement de l'appareil électronique est plus efficace et plus sûr lorsqu'il fonctionne à un nombre de tours pour lequel il a été conçu. Utilisez les outils appropriés pour les activités auxquelles ces derniers sont destinés. L'utilisation des outils appropriés augmente la qualité et la sécurité du travail pour lequel ils ont été conçus.

d) N'utilisez pas un appareil électrique qu'on ne peut pas allumer ou éteindre d'un interrupteur. L'utilisation d'un tel appareil serait dangereuse. Des interrupteurs défectueux doivent être réparés dans un centre de service agréé.

e) Débranchez l'appareil de la source d'électricité avant chaque réglage ou entretien de l'appareil et avant chaque remplacement d'accessoires. Le risque d'allumer l'appareil par inadvertance sera ainsi réduit.

f) Lorsqu'il n'est pas utilisé, rangez l'appareil électrique dans un endroit où il sera hors de la portée d'enfants et de personnes non autorisées. Lorsqu'il est manipulé par des personnes ayant un manque d'expériences, l'appareil peut être dangereux. Entrezposez l'appareil dans un endroit sec et sûr.

g) Gardez l'appareil électrique en bon état. Vérifiez régulièrement que les pièces mobiles sont bien réglées et mobiles. Vérifiez que les couvercles protecteurs ou d'autres pièces essentielles pour un fonctionnement sûr de l'appareil sont intactes. Si l'appareil est endommagé, veillez à ce que ce dernier soit réparé avant de le réutiliser. Un grand nombre de blessures est provoqué par le mauvais entretien de l'appareil électrique.

h) Gardez les appareils de sciage aiguisés et propres. L'utilisation des appareils de sciage bien entretenus et aiguisés rend le travail plus facile, réduit le risque de blessures et augmente le niveau du contrôle de l'opérateur sur l'appareil. Usage d'autres accessoires que ceux mentionnés dans le mode d'emploi peut endommager l'appareil et entraîner des blessures.

i) Les appareils électriques, les accessoires, les outils de travail etc. doivent être utilisés conformément aux instructions fournis dans le présent mode d'emploi, de la manière prescrite pour un tel appareil électrique, en prenant en considération les conditions de travail et le type de travail effectué. L'utilisation de l'appareil à des fins autres que celles auxquelles il est destiné peut être dangereux.

## 5. Utilisation des appareils avec accumulateur

a) Avant d'insérer l'accumulateur dans l'appareil, vérifiez que ce dernier est en position « 0 - éteint ». L'insertion de l'accumulateur dans un appareil allumé peut être dangereux.

b) Pour charger l'accumulateur, utilisez uniquement les chargeurs autorisés par le fabricant. L'usage d'un chargeur conçu pour un autre type d'accumulateur peut endommager ce dernier ou entraîner un incendie.

c) Utilisez uniquement les accumulateurs qui sont destinés à votre appareil. L'usage d'autres accumulateurs peut entraîner des blessures ou un incendie.

d) Quand l'accumulateur n'est pas utilisé, il faut l'entreposer de sorte qu'il soit séparé des objets métalliques, comme par exemple des agrafes, des clés, des vis et d'autres petits objets métalliques qui pourraient relier les deux contacts de l'accumulateur. Un court-circuit de l'accumulateur peut entraîner des blessures, des brûlures ou un incendie.

e) Traitez les accumulateurs avec précaution. Le mauvais traitement de l'accumulateur peut provoquer la fuite de la substance chimique. Évitez tout contact avec cette substance et lorsqu'il y a tout de même un contact, lavez la zone concernée sous l'eau courante. Si la substance atteint les yeux, consultez immédiatement un médecin. La substance chimique contenue dans les accumulateurs peut entraîner de graves blessures.

## 6. Service

a) Ne réparez pas l'appareil, ne remplacez pas les pièces de l'appareil et ne modifiez pas sa construction en aucune façon vous-même. Confiez la réparation de l'appareil à des personnes qualifiées.

b) Toute réparation ou modification du produit sans l'accord de notre société est interdite (cela pourrait entraîner des blessures ou des dommages de l'utilisateur).

c) Toujours faites réparer l'appareil électrique dans un centre de service agréé. Utilisez uniquement des pièces de rechange originales ou recommandées. Votre sécurité et la sécurité de votre appareil sera ainsi assurée.

## **INSTRUCTIONS DE SÉCURITÉ SUPPLÉMENTAIRES**

Veillez lire ces instructions de sécurité avant utilisation et les conserver dans un endroit sûr.

! - Ce symbole indique un risque de blessure ou d'endommagement de l'appareil.

! N'utilisez aucun accessoire autre que les disques de meulage, de coupe et diamantés.

! N'utilisez jamais l'outil sans housse de protection.

! Utilisez toujours une protection oculaire (lunettes de sécurité ou écran de protection) et une protection auditive.

! N'utilisez pas de meules à tronçonner ou à meuler pour le meulage latéral.

! Assurez-vous que les trous de ventilation sont dégagés pendant les travaux poussiéreux.

! Lors de la découpe dans les murs, vérifiez qu'il n'y a pas d'électricité dans les murs. ligne (avec un détecteur de métaux).

! Ne refroidissez jamais la meule avec de l'eau.

! Ne touchez pas la garniture après usinage, elle peut être chaude.

! Ne fixez jamais la ponceuse à une table de travail.

! Assurez-vous que le nombre de tours indiqué sur la meule est supérieur au nombre de tours de la meuleuse d'angle indiqué sur la plaque signalétique, ou identique.

! Ne coupez pas de matériau nécessitant une profondeur de coupe maximale supérieure à la profondeur de la meule.

! Ne coupez pas ou ne meulez pas de métaux légers avec une teneur en magnésium supérieure à 80 %, car ces métaux sont inflammables

! Assurez-vous que la meule a les bonnes dimensions et qu'elle est correctement fixée sur la broche.

! Manipulez les meules très soigneusement et conformément aux instructions fournies avec la meule.

! Inspectez la meule avant chaque utilisation. ! N'utilisez pas de meules fissurées ou autrement endommagées.

! Assurez-vous que la meule est montée conformément aux instructions.

! Après avoir monté le disque de ponçage, laissez la ponceuse fonctionner avec les ponceuses à l'arrêt dans un endroit sûr. Si la ponceuse vibre fortement ou si des dommages sont visibles sur le disque de ponçage, éteignez immédiatement la ponceuse et essayez d'en déterminer la cause.

! Ne pas utiliser de réducteurs ou d'autres pièces auxiliaires pour le montage de meules pour un diamètre de broche différent.

! Assurez-vous que le matériel est correctement soutenu ou fixé.

! N'utilisez jamais de disque de coupe d'ébavurage.

! Assurez-vous que les étincelles ne peuvent toucher personne et qu'elles ne peuvent pas enflammer des substances inflammables.

! Ne travaillez pas avec la ponceuse si quelqu'un se tient dans l'alignement de la roue de ponçage. Assurez-vous que la zone de travail autour de vous

est propre.

! Appuyez sur le bouton de blocage du disque (3) uniquement lorsque le moteur et l'axe de la ponceuse sont à l'arrêt complet !

! N'oubliez pas que la roue de ponçage continuera à tourner pendant un certain temps après l'arrêt de la ponceuse.

! Utilisez toujours la poignée auxiliaire fournie avec l'outil.

! Perte de contrôle sur l'électricité l'outil peut causer des blessures.

### **Consignes de sécurité pour la batterie et le chargeur.**

#### **Lisez attentivement le mode d'emploi avant d'utiliser la batterie et le chargeur pour la première fois.**

! 1. Vérifiez que le courant électrique qui est dans l'é. réseau, est identique aux valeurs indiquées sur le chargeur de batterie.

! 2. Ne laissez pas l'humidité, la pluie ou les éclaboussures d'eau atteindre l'emplacement de chargement de la batterie.

! 3. Ne chargez pas la batterie lorsque la température est inférieure à 10 ° C ou supérieure à 40 ° C. La charge de la batterie à des températures extrêmes peut raccourcir sa durée de vie.

! 4. Une batterie endommagée qui ne peut plus être chargée doit être traitée comme un déchet dangereux. Ne jetez pas la batterie avec les ordures ménagères, le feu ou l'eau.

! 5. N'utilisez que des batteries et des chargeurs approuvés par le fabricant pour une utilisation avec des équipements mariés.

! 6. Gardez le chargeur propre, exempt de poussière et de saleté.

! 7. Retirez toujours la batterie avant de réparer les outils.

! 8. Couvrez les contacts de la batterie pour éviter un court-circuit.

! 9. Évitez tout risque d'explosion!

! 10. Ne fumez pas pendant le chargement ou le stockage de la batterie. Les batteries endommagées peuvent fuir du gaz explosif - l'hydrogène, qui peut s'enflammer à cause de flammes nues ou d'étincelles.

! 11. En cas d'incendie, essayez d'éteindre le feu avec de la terre ou du sable.

! 12. La batterie et le chargeur deviennent légèrement chauds pendant la charge.

! Danger chimique.

N'ouvrez pas la batterie. Protégez la batterie des chocs. Si l'électrolyte de l'accumulateur fuit, le contact avec la peau doit être évité. Si le contact d'électrolyte avec la peau persiste, rincez immédiatement la zone affectée avec de l'eau. Si de l'électrolyte entre en contact avec vos yeux, consultez immédiatement un médecin.

- Utilisez un équipement de protection contre le bruit, la poussière et les vibrations !!!

CONSERVEZ CES INSTRUCTIONS DE SÉCURITÉ  
!!!

## LA DESCRIPTION

Cette meuleuse d'angle est conçue pour meuler et couper la maçonnerie et l'acier.

- 1 Interrupteur d'alimentation
  - 2 Poignée latérale
  - 3 Bouton de verrouillage du disque
  - 4 broches
  - 5 Housse de protection
  - 6 Poignée
  - 7 Levier de verrouillage du capot de protection
  - 8 Pad
  - 9 Contrôle de rotation de la poignée
  - 10 Ecrou de serrage
  - 11 Clé de serrage
- 
15. Accumulateur /Li-ion/
  - 16, bouton de déverrouillage de la batterie
  17. Dispositif de chargement
  18. Indicateur d'état de la batterie

La batterie et le chargeur ne font pas partie de la. Disque de ponçage (9), ne faisant pas partie des accessoires de la ponceuse.

### REMARQUER!

! La meuleuse d'angle ASIST est livrée avec un couvercle de disque de protection (5) destiné exclusivement au meulage.

! Il est interdit d'utiliser le capot de protection fourni (5) pour la coupe.

! Si vous souhaitez utiliser une meuleuse d'angle pour la coupe, vous devez utiliser un couvercle de disque de protection conçu pour la coupe selon la norme EN60745-2-3 (voir Fig. KNR - non inclus dans la livraison).

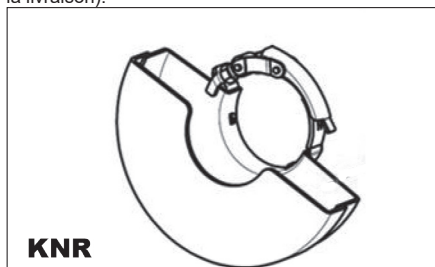

### Pictogrammes

Pictogrammes figurant sur l'emballage du produit :

- a) Valeurs de puissance
- b) Puissance absorbée
- c) Régime de ralenti
- d) Diamètre de la meule / meule à tronçonner
- e) Filetage de broche

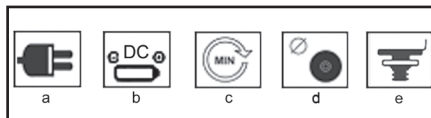

### UTILISATION ET FONCTIONNEMENT

Les outils ASIST sont destinés à un usage domestique ou amateur uniquement.

Le fabricant et l'importateur ne recommandent pas d'utiliser cet outil dans des conditions extrêmes et sous des charges élevées.

Toute exigence supplémentaire doit faire l'objet d'un accord entre le fabricant et le client.

#### Insertion et retrait de la batterie

1. Insérez la batterie chargée dans la poignée de l'outil jusqu'à ce qu'elle s'enclenche. Vérifiez que la batterie est bien en place verrouillée en place.

Pour retirer la batterie, maintenez enfoncé le bouton situé à l'arrière de la batterie et faites glisser la batterie hors de son logement.

#### Chargement (B)

##### Avertissement:

La batterie doit être chargée avant d'utiliser l'appareil pour la première fois.

1. Insérez la fiche de l'adaptateur secteur dans une prise électrique standard (230 V).

2. Connectez le chargeur à la prise de charge de la batterie.

3. Le temps de charge normal est d'environ 3-5 heures. La batterie et le chargeur chauffent pendant la charge. Cela n'indique pas un dysfonctionnement de l'appareil.

##### Avertissement:

Ne chargez pas la batterie pendant plus de 6 heures. Une surcharge peut raccourcir la durée de vie de la batterie.

4. Une fois la batterie complètement chargée, éteignez le chargeur en débranchant l'adaptateur secteur du secteur.

5. Si la batterie n'est pas utilisée, rangez-la loin des sources de chaleur.

##### Recharge de la batterie :

Si la batterie est complètement déchargée, chargez-la pendant 3-5 heures. Suivez les étapes 1 à 5 de la procédure de charge de la batterie. Ne rechargez pas la batterie de manière répétée après une courte utilisation (moins de 15 min.). Vous pouvez prolonger la durée de vie de la batterie si vous la laissez se décharger complètement avant de la charger.



### VÉRIFICATION DE L'ÉTAT DE LA BATTERIE

L'état de la batterie peut être vérifié à l'aide de l'indicateur d'état de la batterie (8).

Appuyez et maintenez le bouton sur l'indicateur d'état de la batterie et les indicateurs LED s'allumeront.

Si 3 voyants LED s'allument (2 verts, 1 rouge), l'appareil est complètement chargé. Si 2 LED voyants (1 vert, 1 rouge) sont allumés, l'appareil a la moitié de sa capacité. Si 1 voyant LED (1 rouge) s'allume, l'appareil doit être rechargé rapidement.

### Fixation de la poignée latérale (B)

Fixez la poignée latérale (2) à l'un des trous de montage.

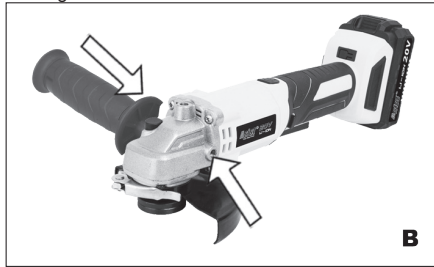

### Comment fixer et retirer le couvercle de protection (C)

! N'utilisez jamais la ponceuse sans housse de protection.

Relâchez le levier de verrouillage du capot de protection

Mettez le capot de protection sur la ponceuse et réglez-la dans la position souhaitée. Tirez le levier pour fixer le couvercle.

Si le capot de protection est toujours desserré, relâchez le levier et serrez la vis de serrage du capot. Répétez ensuite la procédure de mise en place du couvercle.

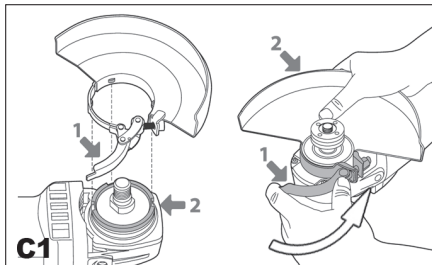

### Comment fixer et retirer la meule (D,E,F)

Placez la ponceuse sur la table avec la broche vers le haut. Fixez le capot de protection (5) selon les instructions ci-dessus. Placez la rondelle (8) sur l'axe (4). Placer la meule (9) sur le patin.

Visser l'écrou de serrage (10) sur la broche.

Appuyez sur le bouton de verrouillage (3) et serrez fermement l'écrou de serrage (10) avec la clé fournie (11).

en cas d'utilisation d'une meule, serrez l'écrou de serrage (10) avec la saillie de guidage vers le bas (E1).

Si vous utilisez une molette, serrez l'écrou de serrage (10) avec la saillie du guide vers le haut (E2).

! Appuyez sur le bouton de verrouillage de la broche (3) uniquement lorsque le moteur et la broche de la meuleuse sont déjà arrêtés et au repos !

Le bouton de verrouillage de l'axe (3) doit être maintenu enfoncé tout le temps que vous changez de disque. Relâchez le bouton de verrouillage.

Retirez la meule dans le sens inverse.

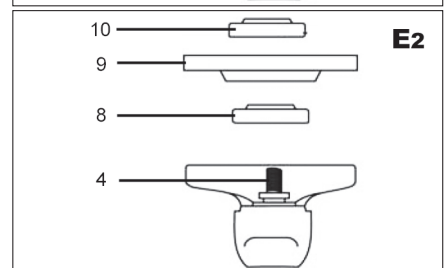
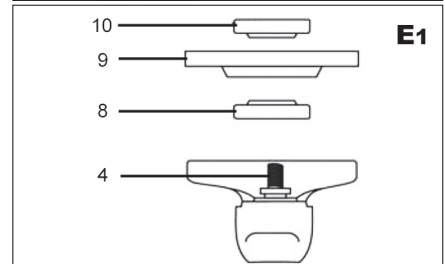
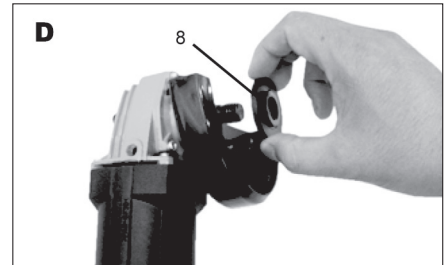





#### Marche et arrêt (G)

Allumez la ponceuse en déplaçant l'interrupteur (1) en position „1“ dans le sens de la flèche.

Pour un fonctionnement continu, faites glisser l'interrupteur dans le sens de la flèche et poussez l'avant de l'interrupteur jusqu'à ce qu'il s'enclenche en position de verrouillage.

En déplaçant l'interrupteur (1) sur la position „0“, l'appareil s'éteint.

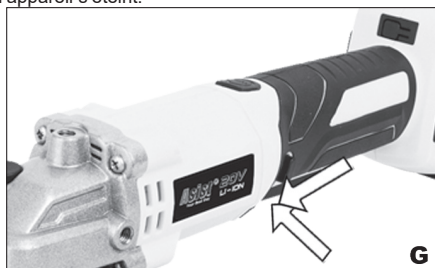

#### Utilisation d'une poignée rotative

Le broyeur est équipé d'une poignée rotative. Retirez la commande de rotation de la poignée (9) et vous pouvez la faire pivoter sur trois positions (0, 90, -90), puis relâchez la commande.

#### Conseils pour le travail

! Attendez toujours que la lame atteigne sa pleine vitesse après la mise en marche avant de commencer à travailler

! Veillez à ce que le cordon de la ponceuse ne s'approche pas trop de la roue de ponçage et ne l'endommage pas.

! Lorsque vous allumez ou éteignez la ponceuse, assurez-vous que le disque de ponçage est toujours éloigné du matériau à traiter.

Respectez les pauses pendant le travail, assurant ainsi une plus longue durée de vie de vos outils.

Votre meuleuse d'angle peut être utilisée pour couper du métal (par exemple, retirer une tête de vis) ainsi que pour nettoyer/préparer des surfaces (par exemple, avant et après le soudage).

Différents types de disques permettent d'effectuer une variété d'opérations de coupe ou de meulage avec le papier de verre. En règle générale, les disques peuvent être utilisés sur de l'acier doux, de l'acier inoxydable, de la pierre, etc., selon le type de disque. Les disques contenant des particules de

diamant sont utilisés pour couper des matériaux très durs (béton).

Si vous utilisez la ponceuse sur des matériaux très mous, comme l'aluminium, le disque se bouchera rapidement et devra être remplacé.

Si vous coupez les trous, assurez-vous que la lame est alignée avec la fente. La torsion de la lame peut entraîner sa destruction. Si vous ne coupez qu'une fine couche, soutenez le matériau, car si la lame pénètre plus profondément dans le matériau, le risque d'endommagement de la pièce augmente.

Lors de la coupe de pierre ou de maçonnerie, nous vous recommandons d'utiliser un extracteur de poussière.

#### Meulage grossier :

Pour de meilleurs résultats lors de l'ébauche, tenez la meule à un angle compris entre 15° et 20° par rapport à la surface de la pièce et déplacez-la uniformément d'avant en arrière sur la pièce.

#### Coupe:

Lorsque vous utilisez une ponceuse à main pour couper, évitez de l'incliner dans le plan de coupe. La lame de coupe doit avoir un tranchant impeccable. Une meule diamantée est la mieux adaptée pour couper la pierre dure.

### NETTOYAGE ET ENTRETIEN

! Avant le nettoyage et l'entretien, débranchez toujours le cordon d'alimentation de l'outil de la prise. Votre outil n'a pas besoin de lubrification ou d'entretien supplémentaire. Il ne contient aucune pièce réparable.

N'utilisez jamais d'eau ou de nettoyants chimiques pour nettoyer vos outils. Essuyez-le avec un chiffon sec.

Gardez les ouvertures du ventilateur du moteur propres.

Si vous voyez une très faible étincelle dans le compartiment moteur, votre outil est en bon état. S'il y a plus d'étincelles, il s'agit d'un problème avec le moteur.

Ne nettoyez jamais aucune partie de l'outil avec un objet dur, pointu ou rugueux.

Stockage lorsqu'il n'est pas utilisé pendant une longue période

Ne rangez pas l'outil dans un endroit où la température est élevée.

Si possible, stockez l'appareil dans un endroit à température et humidité constantes.

### SPÉCIFICATIONS TECHNIQUES

Tension de fonctionnement 20 V CC

Batterie : 1x 1500mAh,

Li-Ion (peut également être utilisé pour d'autres machines Asist-Aku Gang)

Vérification de l'état de charge de l'accumulateur

Unité de chargement Prim. 230 V ~ 50 Hz, 15 W  
Seconde. 21 V, 0,5 A

Temps de charge 3-5 h.

Régime de ralenti 3500/6000/9000 min-1  
Diamètre du disque 125mm  
Filetage de broche M14  
Poids 1,43kg  
Classe de protection II.

Niveau de pression acoustique conformément à la norme EN 60745 :

LpA (pression acoustique) 85,8 dB (A) KpA=3  
LWA (puissance acoustique) 96,8 dB (A) KWA=3

Prenez des mesures appropriées pour la protection contre le bruit ! Si la pression acoustique dépasse le seuil de 80 dB (A), utilisez une protection contre le bruit.

Valeur moyenne quadratique pondérée selon la norme EN 60745 : 2,72 m/s<sup>2</sup> K=1,5

Avertissement : Les valeurs de vibrations pendant le travail réel avec l'appareil peuvent différer des valeurs citées en fonction des conditions d'utilisation de l'appareil et des facteurs suivants : La manière dont l'appareil est utilisé et le type de matériel coupé ou percé, l'état de l'appareil et son entretien, le bon/mauvais choix d'accessoires ainsi que l'aiguisage et l'entretien de ceux-ci, la manière dont l'appareil est serré entre les mains (fort ou peu fort), l'utilisation des équipements anti-vibration, le respect ou non-respect des consignes concernant l'utilisation de l'appareil électrique à des tâches auxquelles il a été conçu, et le respect des procédures de travail définies par le fabricant.

Une mauvaise utilisation de l'appareil peut entraîner le syndrome vibratoire main-bras. Avertissement : Pour arriver à des valeurs précises, il faut prendre en considération les vibrations qui sont produites dans des conditions concrètes, quel que soit le mode de fonctionnement d'appareil, y compris le temps que l'appareil est arrêté ou tourne à vide, et donc, ne fait aucun travail. Cela peut considérablement réduire le niveau d'exposition pendant la totalité du cycle de fonctionnement.

Pour minimaliser le risque des dégâts entraînés par les vibrations, utilisez des poinçons, des forêts et des lames aiguisés. Veuillez à ce que l'appareil soit entretenu conformément à ces consignes et qu'il soit dûment lubrifié. Si vous comptez utiliser l'appareil régulièrement, n'hésitez pas d'investir dans un équipement anti-vibration. N'utilisez pas l'appareil à une température inférieure à 10°C.

Organisez votre travail de sorte que le travail avec l'appareil électrique générant de fortes vibrations soit étalé sur plusieurs jours. Sous réserve de modifications.

---

## PROTECTION DE L'ENVIRONNEMENT TRAITEMENT DES DÉCHETS

---



Les outils électriques, les accessoires et les

emballages devraient être remis pour assurer leur revalorisation et la protection de l'environnement.

Ne jetez pas les outils électriques dans les poubelles pour ordures ménagères !

Selon la directive européenne WEEE (2012/19/Eu) relative aux déchets d'équipement électriques et électroniques et son application dans des législations nationales, les outils électriques qui ne sont plus utilisés doivent être remis dans l'établissement qui vendent des outils similaires ou dans les déchetteries assurant la collecte et l'élimination des outils électriques. Une fois remis, les outils électriques seront rassemblés, démontés et revalorisés d'une manière écologiquement rationnelle.

---

## GARANTIE

---

Les détails de garantie sont fournis dans le document ci-joint.

---

## Date de production

---

La date de production est incorporée dans le numéro de production, indiqué sur la plaque signalétique du produit.

Le numéro de production est présenté en format ORD-YY- -SERI, où ORD représente le numéro de code, YY désigne l'année de production, le mois de production et SERI le numéro de série du produit.

**Condizioni generali di sicurezza per gli attrezzi Asist e Asist Smart Garden.**

Le presenti istruzioni per l'uso devono essere lette attentamente, ricordate e conservate

**AVVERTIMENTO:** Quando si utilizzano macchine e elettroattrezzi, è necessario rispettare e osservare le seguenti istruzioni per l'uso per motivi di protezione da scosse elettriche, lesioni personali e pericolo di incendio. In tutte le seguenti istruzioni, il termine "elettroattrezzo" si riferisce sia agli elettroattrezzi alimentati dalla rete (attraverso un cavo di alimentazione) sia agli elettroattrezzi alimentati da batteria (senza un cavo di alimentazione). Conservare tutti gli avvertimenti e tutte le istruzioni per un uso futuro.

#### 1. Ambiente di lavoro

a) Mantenere l'ambiente di lavoro pulito e ben illuminato. Disordine e luoghi bui possono causare infortuni. Sistemare gli utensili non adoperati.

b) Non utilizzare l'elettroattrezzo in un ambiente a rischio di incendio o esplosione, ovvero in luoghi in cui sono presenti liquidi, gas o polvere infiammabili. Nell'elettroattrezzo si creano scintille sul commutatore, il ciò può causare accensione della polvere oppure dei vapori.

c) Quando si utilizza l'elettroattrezzo, impedire l'accesso alle persone non autorizzate, soprattutto ai bambini, nell'ambiente di lavoro! Essendo disturbati si può perdere controllo dell'attività svolta. In nessun modo lasciare l'elettroattrezzo incustodito. Tenere gli animali lontani dall'elettroattrezzo.

#### 2. Sicurezza elettrica

a) La spina dell'elettroattrezzo deve essere conforme alla presa a parete. Non modificare mai la presa in alcun modo. Non utilizzare mai prese multiple o altri adattatori per l'elettroattrezzo che ha un perno protettivo sulla spina del cavo di alimentazione. Le spine non danneggiate e prese conformi riducono il rischio di scosse elettriche. I cavi di alimentazione danneggiati o aggrovigliati aumentano il rischio di scosse elettriche. Se il cavo di connessione è danneggiato, deve essere sostituito con un altro cavo di connessione, il quale può essere acquistato in un centro di assistenza oppure presso un importatore autorizzato.

b) Evitare contatto del corpo con gli oggetti collegati a terra come ad es. tubazioni, radiatori per riscaldamento centrale, forni e frigoriferi. Il rischio di scosse elettriche è maggiore se il corpo è collegato a terra.

c) Non esporre l'elettroattrezzo a pioggia o alle condizioni di umidità. Non toccare mai l'elettroattrezzo con le mani bagnate. Non lavare mai l'elettroattrezzo sotto l'acqua corrente o non immergerlo in acqua.

d) Non utilizzare mai il cavo di alimentazione per scopi diversi da quelli previsti. Non trasportare e non trascinare l'elettroattrezzo per il cavo di alimentazione. Non estrarre la spina dalla presa tirando il cavo. Evitare danni meccanici ai cavi elettrici con oggetti appuntiti o caldi.

e) L'elettroattrezzo è stato realizzato esclusivamente per essere alimentato da corrente alternata. Controllare sempre che la tensione elettrica sia conforme ai dati sulla targhetta dell'elettroattrezzo.

f) Non lavorare mai con l'elettroattrezzo che abbia il cavo elettrico o spina danneggiati oppure che sia caduto per terra e sia danneggiato in alcun modo.

g) Nel caso in cui si utilizzi la prolunga, assicurarsi sempre che i suoi parametri tecnici siano conformi ai dati sulla targhetta dell'elettroattrezzo. Se l'elettroattrezzo è utilizzato all'aperto, utilizzare una prolunga adatta per l'uso all'aperto. Quando si adoperano gli avvolgicavi, bisogna srotolarli per evitare che il cavo si surriscaldi.

h) Se l'elettroattrezzo viene utilizzato in aree umide o all'aperto, è consentito utilizzarlo solo quando è collegato al circuito elettrico con un interruttore differenziale  $\leq 30$  mA. Impiego del circuito elettrico con un interruttore differenziale /RCD/ riduce il rischio di scosse elettriche.

i) Afferrare l'elettroattrezzo a mano solo per le superfici isolate previste per impugnatura, perché durante il funzionamento gli accessori di taglio o perforazione possono entrare in contatto con un conduttore nastro con il cavo di alimentazione dell'elettroattrezzo.

#### 3. Sicurezza personale

a) Adoperare l'elettroattrezzo con attenzione e cautela, prestare la massima attenzione all'attività che si sta svolgendo. Concentrarsi al lavoro. Non utilizzare l'elettroattrezzo se si è stanchi oppure sotto l'effetto di droga, alcol o medicine. Anche un momento di disattenzione durante l'utilizzo dell'elettroattrezzo può causare gravi lesioni personali. Non mangiare, bere né fumare adoperando l'elettroattrezzo.

b) Indossare i dispositivi di protezione. Indossare sempre una protezione per gli occhi. Indossare i dispositivi di protezione adeguati al tipo di lavoro che si sta svolgendo. I dispositivi di protezione quali respiratore, calzature antistatiche antiscivolo, copricapo o protezione per l'udito utilizzati in conformità con le condizioni di lavoro riducono il rischio di lesioni personali.

c) Evitare di accendere involontariamente l'elettroattrezzo. Non spostare l'utensile collegato alla rete di alimentazione con un dito sull'interruttore o sullo scatto. Prima di collegarsi all'alimentazione elettrica assicurarsi che l'interruttore e lo scatto siano in posizione "off". Spostamento dell'utensile con un dito sull'interruttore o collegamento della spina ad una presa di corrente con l'interruttore premuto può causare gravi lesioni.

d) Rimuovere tutte le chiavi e strumenti di regolazione prima di accendere l'utensile. La chiave o lo strumento di regolazione rimasto attaccato alla parte rotante può causare gravi lesioni personali.

e) Mantenere sempre una posizione stabile e l'equilibrio. Lavorare solo fino a dove si raggiunga con sicurezza. Mai sopravvalutare le proprie forze. Non utilizzare l'elettroattrezzo se si è stanchi.

f) Vestirsi in modo appropriato. Indossare indumenti da lavoro. Non indossare indumenti larghi o gioielli. Far attenzione che i propri capelli, indumenti, guanti oppure un'altra parte del corpo non si avvicini troppo alle parti rotanti o calde dell'elettroattrezzo.

g) Collegare il dispositivo per l'aspirazione della polvere. Se l'utensile

ha la possibilità di collegarsi ai dispositivi di raccolta o estrazione della polvere, assicurarsi che sia collegato e adoperato in modo corretto. L'impiego di questi dispositivi può ridurre il rischio causato dalla polvere.

h) Fissare bene il pezzo. Utilizzare una morsetta per falegnameria o una morsa per fissare il pezzo da lavorare.

i) Non utilizzare l'elettroattrezzo sotto l'effetto di alcol, droga, medicine o di altre sostanze stupefacenti o sostanze che creano dipendenza.

j) Questo dispositivo non è destinato ad essere usato da persone (compresi i bambini) con ridotte capacità fisiche, sensoriali o mentali o con esperienze o conoscenze mancanti, a meno che non siano supervisionati o istruiti a utilizzare l'utensile da una persona responsabile per la loro sicurezza. I bambini devono essere sorvegliati perché sia certo che non giochino con il dispositivo.

a) Utilizzo dell'elettroattrezzo e la sua manutenzione  
Scollegare sempre l'elettroattrezzo dalla rete nel caso di qualsiasi problema di lavoro, prima di ogni pulizia o manutenzione, durante ogni spostamento e avendo terminato i lavori! Non adoperare mai l'elettroattrezzo che sia danneggiato in alcun modo.

b) Se l'utensile inizia ad emettere un suono o odore anomali, smettere immediatamente di lavorare.

c) Non sovraccaricare mai l'utensile. L'elettroattrezzo lavorerà meglio e con maggior sicurezza, se viene utilizzato a giri di velocità per i quali è stato progettato. Utilizzare l'utensile adatto per l'attività prevista. L'utensile adatto svolgerà meglio e con maggior sicurezza il lavoro per cui è stato progettato.

d) Non utilizzare elettroattrezzi che non possono essere accesi e spenti con un interruttore di comando. L'utilizzo di tali utensili è pericoloso. Gli interruttori difettosi devono essere riparati da un centro di assistenza certificato.

e) Scollegare l'utensile dalla fonte di alimentazione prima di effettuare la sua regolazione, prima di sostituire gli accessori o svolgere la manutenzione. Tale provvedimento impedisce il rischio dell'avviamento accidentale.

f) Sistemare l'elettroattrezzo inutilizzato fuori dalla portata di bambini e persone non autorizzate. L'elettroattrezzo nelle mani di utenti inesperti può essere pericoloso. Conservare l'elettroattrezzo in un luogo asciutto e sicuro.

g) Mantenere l'elettroattrezzo in buone condizioni. Controllare regolarmente la regolazione delle parti mobili e la loro mobilità. Verificare la presenza di eventuali danni alle coperture di protezione o di altre parti che potrebbero compromettere il funzionamento sicuro dell'elettroattrezzo. Se l'utensile è danneggiato, prima di riutilizzarlo provvedere a una sua appropriata riparazione. Molti infortuni sono causati da elettroattrezzi mal mantenuti.

h) Mantenere gli utensili da taglio affilati e puliti. Gli utensili mantenuti e affilati in modo appropriato facilitano il lavoro riducendo il rischio di lesioni e facilitano il controllo del lavoro. L'uso di accessori diversi da quelli specificati nelle istruzioni per l'uso possono causare danni all'utensile e lesioni personali.

i) Utilizzare l'elettroattrezzo, gli accessori, i strumenti di lavoro ecc. in conformità con le presenti istruzioni e secondo le modalità prescritte per il determinato elettroattrezzo, tenendo conto delle determinate condizioni di lavoro e del tipo di lavoro svolto. L'utilizzo dell'utensile per scopi diversi da quelli previsti può provocare situazioni pericolose.

#### 5. Utilizzo degli utensili a batteria

a) Prima di inserire la batteria, assicurarsi che l'interruttore sia nella posizione "0-off". L'inserimento della batteria in un elettroattrezzo acceso può causare situazioni pericolose.

b) Per caricare le batterie utilizzare solo caricabatterie specificati dal produttore. L'utilizzo di caricabatterie per un altro tipo di batteria può causare danni sulla batteria e incendio.

c) Utilizzare solo la batteria specificata per il determinato elettroattrezzo. L'utilizzo di altre batterie può causare lesioni o incendi.

d) Se non in uso, conservare la batteria separatamente da oggetti metallici quali morsetti, chiavi, viti e da altri piccoli oggetti metallici, i quali potrebbero causare collegamento di un contatto della batteria con l'altro. Il cortocircuito della batteria può causare lesioni, ustioni o incendi.

e) Maneggiare le batterie con cura. L'uso severo può provocare fuoriuscite delle sostanze chimiche dalla batteria. Evitare il contatto con tale sostanza e se nonostante il contatto avviene, lavare il sito interessato con un flusso di acqua corrente. Consultare immediatamente un medico se la sostanza chimica viene a contatto con gli occhi. La sostanza chimica della batteria può causare gravi lesioni.

#### 6. Assistenza tecnica

a) Non sostituire parti dell'utensile, non ripararlo da soli, né interferire in altro modo nella struttura dell'utensile. Far riparare l'utensile da persone qualificate.

b) Qualsiasi riparazione o modifica del prodotto senza l'autorizzazione della nostra azienda è inammissibile (può causare lesione o danno all'utente).

c) Far riparare sempre l'elettroattrezzo da un centro di assistenza certificato. Utilizzare solo i pezzi di ricambio originali o consigliati. Ciò garantirà la propria sicurezza e anche la sicurezza del proprio utensile.

## **ISTRUZIONI DI SICUREZZA AGGIUNTIVE**

Leggere queste istruzioni di sicurezza prima dell'uso e conservarle in un luogo sicuro.

! - Questo simbolo indica il rischio di lesioni o danni al dispositivo.

! Se le istruzioni fornite in questo manuale non vengono seguite, c'è il rischio di lesioni.

! La smerigliatrice angolare è conforme alle normative e agli standard tecnici vigenti.

! Non utilizzare accessori diversi dai dischi abrasivi, da taglio e diamantati.

! Non utilizzare mai lo strumento senza una copertura protettiva.

! Utilizzare sempre protezioni per gli occhi (occhiali di sicurezza o schermo protettivo) e protezioni per l'udito.

! Non utilizzare mole da taglio o da smerigliatura per la molatura laterale.

! Assicurarsi che i fori di ventilazione siano liberi durante i lavori polverosi.

! Quando tagli le pareti, controlla che non ci sia elettricità nelle pareti. linea (con un metal detector).

! Non raffreddare mai la mola con acqua.

! Non toccare il rivestimento dopo la lavorazione, potrebbe essere caldo.

! Non fissare mai la levigatrice a un tavolo da lavoro.

! Assicurarsi che il numero di giri indicato sulla mola sia superiore al numero di giri della smerigliatrice angolare indicato sulla targhetta, o uguale.

! Non tagliare materiale che richieda una profondità massima di taglio superiore alla profondità della mola.

! Non tagliare o molare metalli leggeri con un contenuto di magnesio superiore all'80%, in quanto tali metalli sono infiammabili

! Assicurarsi che la mola abbia le dimensioni corrette e sia correttamente fissata sul mandrino.

! Maneggiare le mole con molta attenzione e secondo le istruzioni fornite con la mola.

! Ispezionare la mola prima di ogni utilizzo. ! Non utilizzare mole incrinata o altrimenti danneggiate.

! Assicurarsi che la mola sia montata secondo le istruzioni.

! Dopo aver montato il disco abrasivo, lasciare che la levigatrice funzioni con le levigatrici ferme in un luogo sicuro. Se la levigatrice vibra fortemente o se sono visibili danni sul disco abrasivo, spegnere immediatamente la levigatrice e cercare di determinarne la causa.

! Non utilizzare riduzioni o altre parti ausiliarie per il montaggio di mole per un diverso diametro del mandrino.

! Assicurarsi che il materiale sia adeguatamente supportato o fissato.

! Non utilizzare mai un disco da taglio per sbavatura.

! Assicurarsi che le scintille non possano colpire nessuno e che non possano incendiare sostanze infiammabili.

! Non lavorare con la levigatrice se qualcuno si trova sulla linea della mola abrasiva. Assicurati che l'area di

lavoro intorno a te sia pulita.

! Premere il pulsante di bloccaggio del disco (3) solo se il motore e l'albero della levigatrice sono completamente fermi!

! Ricordare che la mola abrasiva continuerà a girare per un po' dopo che la levigatrice è stata spenta.

! Utilizzare sempre l'impugnatura ausiliaria fornita con lo strumento.

! Perdita di controllo sull'elettricità strumento può causare lesioni.

### **Istruzioni di sicurezza per batteria e caricabatteria.**

#### **Leggere attentamente le istruzioni per l'uso prima di utilizzare la batteria e il caricabatterie per la prima volta.**

! 1. Verificare che la corrente elettrica presente nell'el. rete, è identico ai valori indicati sul caricabatteria.

! 2. Evitare che umidità, pioggia o spruzzi d'acqua raggiungano il luogo di ricarica della batteria.

! 3. Non caricare la batteria quando la temperatura è inferiore a 10 ° C o superiore a 40 ° C. La ricarica della batteria a temperature estreme può ridurne la durata.

! 4. Una batteria danneggiata che non può più essere caricata deve essere trattata come rifiuto pericoloso. Non smaltire la batteria con i normali rifiuti domestici, fuoco o acqua.

! 5. Utilizzare solo batterie e caricabatterie approvati dal produttore per l'uso con apparecchiature sposate.

! 6. Tenere il caricabatterie pulito, privo di polvere e sporco.

! 7. Rimuovere sempre la batteria prima di riparare gli strumenti.

! 8. Coprire i contatti della batteria per evitare cortocircuiti.

! 9. Evitare il rischio di esplosione!

! 10. Non fumare durante la carica o la conservazione della batteria. Le batterie danneggiate possono perdere gas esplosivo - idrogeno, che può infiammarsi da fiamme libere o scintille.

! 11. In caso di incendio, cercare di estinguere il fuoco con terra o sabbia.

! 12. La batteria e il caricatore si surriscaldano leggermente durante la carica.

! Rischio chimico.

Non aprire la batteria. Proteggi la batteria dagli urti.

Se l'elettrolito dell'accumulatore perde, evitare il contatto con la pelle. Se si verifica ancora il contatto dell'elettrolito con la pelle, sciacquare immediatamente l'area interessata con acqua. Se l'elettrolito viene a contatto con gli occhi, consultare immediatamente un medico.

- Utilizzare dispositivi di protezione contro il rumore, la polvere e le vibrazioni !!!

CONSERVA QUESTE ISTRUZIONI DI SICUREZZA !!!

### **DESCRIZIONE**

Questa smerigliatrice angolare è progettata per levigare e tagliare muratura e acciaio.

- 1 interruttore di alimentazione
  - 2 Maniglia laterale
  - 3 Pulsante di blocco del disco
  - 4 Mandrino
  - 5 Copertura protettiva
  - 6 Maniglia
  - 7 Leva di bloccaggio del coperchio di protezione
  - 8 pad
  - 9 Controllo della rotazione della maniglia
  - 10 Dado di serraggio
  - 11 Chiave di serraggio
- 
15. Accumulatore/Li-ion/
  16. Pulsante di rilascio della batteria
  17. Dispositivo di ricarica
  18. Indicatore di stato della batteria

Batteria e caricabatterie non fanno parte della consegna.

Disco abrasivo (9), non fa parte degli accessori della levigatrice.

#### AVVISO!

! La smerigliatrice angolare ASIST è dotata di un coperchio protettivo del disco (5) destinato esclusivamente alla molatura.

! Non è consentito utilizzare per il taglio la copertura protettiva fornita (5).

! Se si desidera utilizzare una smerigliatrice angolare per il taglio, è necessario utilizzare una copertura protettiva del disco progettata per il taglio secondo la norma EN60745-2-3 (vedere Fig. KNR - non inclusa nella fornitura).

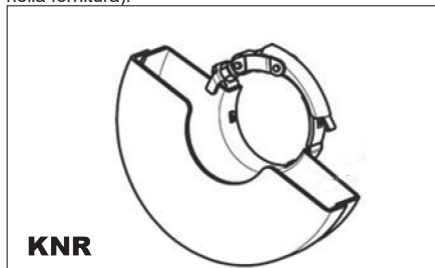

#### Pittogrammi

Pittogrammi riportati sulla confezione del prodotto:

- a) Valori di potenza
- b) Ingresso alimentazione
- c) Regime minimo
- d) Diametro della mola/mola da taglio
- e) Filettatura del mandrino

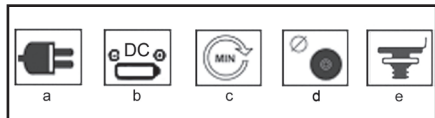

## USO E FUNZIONAMENTO

Gli strumenti ASIST sono destinati esclusivamente all'uso domestico o per hobby.

Il produttore e l'importatore sconsigliano di utilizzare questo strumento in condizioni estreme e sotto carichi elevati.

Eventuali requisiti aggiuntivi devono essere oggetto di un accordo tra il produttore e il cliente.

#### Inserimento e rimozione della batteria

1. Inserire la batteria carica nell'impugnatura dell'utensile finché non scatta in posizione. Verificare che la batteria sia posizionata saldamente bloccato in posizione.

Per rimuovere la batteria, tenere premuto il pulsante sul retro della batteria e far scorrere la batteria fuori dal vano batteria.

#### In carica (B)

##### Avvertimento:

La batteria deve essere caricata prima di utilizzare il dispositivo per la prima volta.

1. Inserire la spina dell'adattatore CA in una presa elettrica standard (230 V).

2. Collegare il caricabatterie alla presa di ricarica della batteria.

3. Il tempo di ricarica normale è di circa 3-5 ore. La batteria e il caricabatterie si surriscaldano durante la ricarica. Non indica un malfunzionamento del dispositivo.

##### Avvertimento:

Non caricare la batteria per più di 6 ore. Il sovraccarico può ridurre la durata della batteria.

4. Dopo che la batteria è completamente carica, spegnere il caricabatterie scollegando l'adattatore CA dalla rete elettrica.

5. Se la batteria non viene utilizzata, conservarla lontano da fonti di calore.

##### Ricarica della batteria:

Se la batteria è completamente scarica, caricarla per 3-5 ore. Seguire i passaggi 1-5 della procedura di ricarica della batteria. Non ricaricare ripetutamente la batteria dopo un breve utilizzo (meno di 15 min.). È possibile prolungare la durata della batteria lasciandola scaricare completamente prima della ricarica.



#### CONTROLLO DELLE CONDIZIONI DELLA BATTERIA

Lo stato della batteria può essere controllato utilizzando l'indicatore di stato della batteria (8).

Tenere premuto il pulsante sull'indicatore di stato della batteria e gli indicatori LED si illumineranno.

Se si accendono 3 indicatori LED (2 verdi, 1 rosso), il dispositivo è completamente carico. Se 2 LED le spie (1 verde, 1 rossa) sono accese, il dispositivo ha metà capacità. Se 1 indicatore LED (1 rosso) si accende, il dispositivo deve essere ricaricato a breve.

#### Operazione

Tutti i trapani standard e le punte per cacciavite fino a 10 mm di diametro possono essere inseriti nel mandrino. Questo utensile è dotato di un mandrino a sgancio rapido, che consente una rapida sostituzione degli accessori durante il funzionamento.

#### Fissaggio dell'impugnatura laterale (B)

Fissare l'impugnatura laterale (2) a uno dei fori di montaggio.

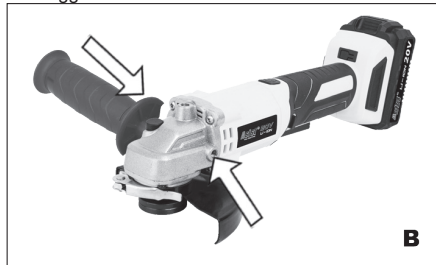

Come fissare e rimuovere la copertura protettiva (C)  
! Non utilizzare mai la levigatrice senza copertura protettiva. Rilasciare la leva di bloccaggio del coperchio protettivo. Metti la copertura protettiva sulla levigatrice e posizionala nella posizione desiderata. Tirare la leva per fissare il coperchio.

Se il coperchio protettivo è ancora allentato, rilasciare la leva e serrare la vite di serraggio del coperchio. Successivamente ripetere la procedura per montare la copertura.

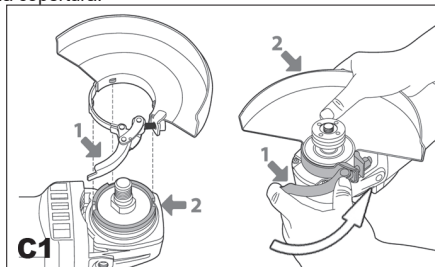

#### Come attaccare e rimuovere la mola (D,E,F)

Posizionare la levigatrice sul tavolo con il mandrino rivolto verso l'alto.

Fissare la copertura protettiva (5) secondo le istruzioni sopra.

Posizionare la rondella (8) sul perno (4).

Posizionare la mola (9) sul platello.

Avvitare il dado di serraggio (10) sul mandrino.

Premere il pulsante di bloccaggio (3) e serrare saldamente il dado di serraggio (10) con la chiave inclusa (11). In caso di utilizzo di una mola, serrare il dado di serraggio (10) con la sporgenza di guida

rivolta verso il basso (E1). Se si utilizza un disco da taglio, serrare il dado di serraggio (10) con la sporgenza della guida verso l'alto (E2).

! Premere il pulsante di blocco del mandrino (3) solo quando il motore e il mandrino della mola sono già fermi e sono a riposo!

Il pulsante di blocco del mandrino (3) deve essere tenuto premuto per tutto il tempo in cui si cambia il disco. Rilasciare il pulsante di blocco.

Rimuovere la mola in modo opposto.

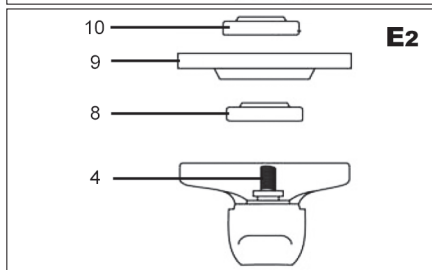
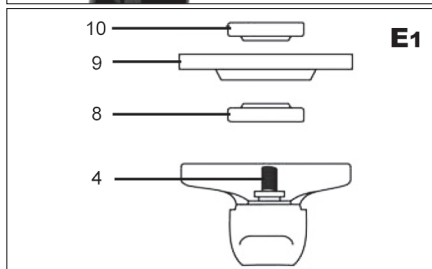
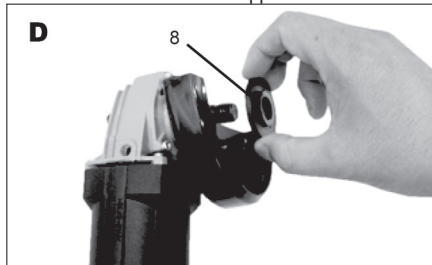

#### Acceso e spento (G)

Accendere la levigatrice spostando l'interruttore (1) in posizione „I“ in direzione della freccia.

Per il funzionamento continuo, far scorrere

l'interruttore nella direzione della freccia e spingere la parte anteriore dell'interruttore finché non scatta in posizione di blocco.

Spostando l'interruttore (1) in posizione „0“ il dispositivo si spegne.

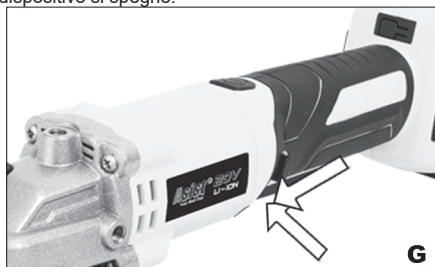

Utilizzando una maniglia rotante

La smerigliatrice è dotata di una maniglia rotante.

Tirare fuori il comando di rotazione della maniglia (9) ed è possibile ruotarlo in tre posizioni (0, 90, -90 ), quindi rilasciare il comando.

Suggerimenti per il lavoro

! Attendere sempre che la lama raggiunga la massima velocità dopo l'accensione prima di iniziare il lavoro

! Fare attenzione a non lasciare che il cavo della levigatrice si avvicini troppo alla mola e danneggiarla.

! Quando si accende o si spegne la levigatrice, assicurarsi che il disco abrasivo sia sempre lontano dal materiale in lavorazione.

Osservare le pause durante il lavoro, garantendo così una maggiore durata dei vostri utensili.

La smerigliatrice angolare può essere utilizzata per il taglio di metalli (ad es. rimozione della testa di una vite) e per la pulizia/preparazione di superfici (ad es. prima e dopo la saldatura).

Diversi tipi di dischi consentono di eseguire una varietà di operazioni di taglio o molatura con la carta vetrata. In genere, i dischi possono essere utilizzati su acciaio dolce, acciaio inossidabile, pietra e altro, a seconda del tipo di disco. I dischi contenenti particelle di diamante vengono utilizzati per il taglio di materiali molto duri (cemento).

Se si utilizza la levigatrice su materiali molto morbidi, come l'alluminio, il disco si ostruirà presto e dovrà essere sostituito.

Se stai tagliando i fori, assicurati che la lama sia allineata con la fessura. Torcere la lama può causare la distruzione. Se stai tagliando solo uno strato sottile, sostieni il materiale, perché se la lama penetra più in profondità nel materiale, aumenta il rischio di danni al pezzo.

Quando si tagliano pietre o murature, si consiglia di utilizzare un aspiratore di polvere.

Macinazione grossolana:

Per ottenere i migliori risultati durante la sgrossatura, tenere la mola ad un angolo compreso tra 15° e 20° rispetto alla superficie del pezzo e muoverla uniformemente avanti e indietro sul pezzo.

Taglio:

Quando si utilizza una levigatrice manuale per tagliare, evitare di inclinarla sul piano del taglio. La lama di taglio deve avere un tagliente impeccabile. Una mola diamantata è più adatta per il taglio di pietre dure.

## PULIZIA E MANUTENZIONE

! Prima della pulizia e della manutenzione, staccare sempre il cavo di alimentazione dell'utensile dalla presa.

Il tuo utensile non necessita di ulteriore lubrificazione o manutenzione. Non ci sono parti riparabili in esso.

Non utilizzare mai acqua o detersivi chimici per pulire gli strumenti. Puliscilo con un panno asciutto.

Mantenere pulite le aperture della ventola del motore. Se vedi una scintilla molto debole nel vano motore, il tuo strumento è a posto. Se c'è un aumento della scintilla, questo è un guasto del motore.

Non pulire mai alcuna parte dell'utensile con un oggetto duro, affilato o ruvido.

Stoccaggio quando non in uso per lungo tempo

Non conservare lo strumento in un luogo dove la temperatura è elevata.

Se possibile, conservare il dispositivo in un luogo con temperatura e umidità costanti.

## SPECIFICHE TECNICHE

Tensione di lavoro 20 V CC

Batteria: 1x1500mAh,

Li-Ion (può essere utilizzato anche per altre macchine Asist-Aku Gang)

Controllo dello stato di carica dell'accumulatore

Unità di ricarica Prim. 230 V~50 Hz, 15 W

Sez. 21 V, 0,5 A

Tempo di ricarica 3-5 ore.

Regime minimo 3500/6000/9000 min-1

Diametro disco 125mm

Filettatura mandrino M14

Peso 1,43kg

Classe di protezione II.

Livello di pressione sonora misurato secondo EN 60745:

LpA (pressione sonora) 85,8 dB (A) KpA=3

LWA (potenza sonora) 96,8 dB (A) KwA=3

Prendere le misure appropriate per proteggere l'udito

!Indossare le protezioni dell'udito ogni volta che la pressione sonora supera gli 80 dB (A).

Valore quadratico medio dell'accelerazione

ponderata secondo EN 60745: 2,72 m/s<sup>2</sup> K=1,5

Attenzione: Il valore delle vibrazioni durante l'uso effettivo dell'utensile elettrico può differire dal valore dichiarato a seconda del modo in cui viene utilizzato l'utensile e in base alle seguenti circostanze: La modalità di utilizzo dell'utensile elettrico e il tipo di materiale tagliato o perforato, le condizioni dell'utensile e la modalità come è tenuto, la corretta scelta degli

accessori usati e la loro affilatura e le loro buone condizioni, la forza della presa dell'impugnatura, l'uso di attrezzature antivibranti, l'idoneità dell'uso dell'utensile elettrico per lo scopo per il quale è stato progettato e il rispetto delle procedure di lavoro secondo le istruzioni del produttore.

Se usato in modo improprio, questo utensile può causare la sindrome da scuotimento mano-braccio.

Attenzione: Per maggiore chiarezza, è necessario tenere conto del livello di esposizione alle vibrazioni nelle particolari condizioni d'uso in tutte le modalità operative, quali la durata del tempo quando l'utensile manuale è spento tranne quando è in funzione e quando gira a vuoto e quindi non lavora. Ciò può ridurre significativamente il livello di esposizione durante l'intero ciclo di lavoro.

Ridurre al minimo il rischio di scosse, utilizzare scalpelli, punte e lame affilati.

Conservare l'utensile in conformità con queste istruzioni e assicurarne la lubrificazione accurata.

Quando si utilizza regolarmente l'utensile investire in accessori antivibranti.

Non utilizzare l'utensile a temperature inferiori a 10°C.

Pianificare il lavoro in modo da distribuire in più giorni i lavori con l'utensile elettrico che producono vibrazioni elevate.

Modifiche riservate

## TUTELA DELL'AMBIENTE TRATTAMENTO DEI RIFIUTI



Gli elettrodomestici, gli accessori e l'imballaggio devono essere consegnati per un recupero ecologico rispettoso dell'ambiente.

Non gettare l'elettrodomestico nei rifiuti domestici!

Ai sensi della direttiva europea RAEE (2012/19/UE) in materia di vecchie apparecchiature elettriche ed elettroniche e il suo ravvicinamento nelle legislazioni nazionali, gli utensili elettrici non utilizzabili devono essere consegnati al punto di acquisto di strumenti simili o nei centri di raccolta disponibili per la raccolta e lo smaltimento degli utensili elettrici. L'elettrodomestico consegnato in tal modo verrà raccolto, smontato e consegnato per un recupero ecologico.

## GARANZIA

Le specifiche delle condizioni di garanzia si trovano nella documentazione allegata.

## Data di produzione

La data di produzione fa parte del numero di serie specificato sulla targhetta del prodotto.

Il numero di serie ha il formato ORD-YY- -SERI, dove ORD è il numero dell'ordine, YY è l'anno di produzione, è il mese di produzione, SERI è il numero di serie del



**CONDICIONES GENERALES DE SEGURIDAD PARA LAS HERRAMIENTAS ASIST Y ASIST SMART GARDEN.**

Lea, recuerde y guarde estas instrucciones de seguridad cuidadosamente **ADVERTENCIA:** al usar máquinas eléctricas y herramientas eléctricas, es necesario observar y respetar las siguientes instrucciones de seguridad para protegerse de lesiones por descargas eléctricas, lesiones de otras personas y riesgo de incendio. En todas las instrucciones a continuación, el término "herramienta eléctrica" se refiere tanto a las herramientas eléctricas con alimentación de red (con cable) como a las alimentadas con batería (sin cable). Guarde todas las advertencias e instrucciones para uso futuro.

1. Ambiente de trabajo
  - a) Mantenga el área de trabajo limpia y bien iluminada. El desorden y los lugares oscuros en el lugar de trabajo suelen ser causas de accidentes. Limpie las herramientas que no esté utilizando en el momento.
  - b) No utilice la herramienta eléctrica en un entorno con peligro de incendio o explosión, es decir, en lugares donde haya líquidos inflamables, gases o polvos. En la herramienta eléctrica, se generan chispas en el conmutador, lo que puede causar que se enciendan el polvo o los humos.
  - c) No permita que personas no autorizadas, especialmente niños, accedan al área de trabajo mientras esté utilizando herramientas eléctricas! Si le molestan, podría perder el control de la actividad que está haciendo. Bajo ninguna circunstancia debe dejar la herramienta eléctrica sin supervisión. Mantenga los animales alejados del dispositivo.
2. Seguridad eléctrica
  - a) La horquilla de la herramienta eléctrica tiene que coincidir con la toma de corriente. Nunca modifique la horquilla de ninguna manera. Nunca use distribuidores u otros adaptadores en una herramienta que tenga en la horquilla del cable de alimentación una pata protectora. Las horquillas no dañadas y los enchufes correspondientes reducirán el riesgo de lesiones por descarga eléctrica. Los cables de alimentación dañados o enredados aumentan el riesgo de lesiones por descarga eléctrica. Si el cable de red está dañado, es necesario reemplazarlo con un nuevo cable de red que se puede obtener en un centro de servicio autorizado o importador.
  - b) Evite el contacto del cuerpo con objetos conectados a tierra, como tuberías, unidades de calefacción central, estufas y refrigeradores. El riesgo de lesiones por descarga eléctrica es mayor si su cuerpo está en contacto con el suelo.
  - c) No exponga la herramienta eléctrica a lluvia, humedad o condiciones mojadas. Nunca toque la herramienta eléctrica con las manos mojadas. Nunca lave la herramienta eléctrica con agua corriente ni la sumerja en agua.
  - d) No utilice el cable de alimentación para ningún otro propósito que no sea el suyo. Nunca transporte ni arrastre la herramienta eléctrica por el cable de alimentación. No desconecte la horquilla del enchufe tirando del cable. Evite daños mecánicos a los cables eléctricos con objetos afilados o calientes.
  - e) La herramienta eléctrica ha sido fabricada exclusivamente para su uso con alimentación a corriente alterna. Compruebe siempre que el voltaje eléctrico corresponda a los datos en la etiqueta informativa de la herramienta.
  - f) Nunca opere una herramienta eléctrica que tenga un cable o la horquilla dañados, o que se haya caído al suelo o dañado de alguna manera.
  - g) En el caso de que use un cable de extensión, asegúrese siempre de que sus parámetros técnicos coincidan con los de etiqueta informativa de la herramienta. Si la herramienta eléctrica se usa en exteriores, use un cable de extensión adecuado para uso en exteriores. En el caso de que use tambores de extensión, es necesario que despliegue el cable para evitar que se sobrecaliente.
  - h) En el caso de que la herramienta eléctrica se use en áreas húmedas o al aire libre, se permite usar la herramienta eléctrica solo cuando esté conectada a un circuito eléctrico con un protector de corriente ≤30 mA. El uso de circuito eléctrico con protector RCD reduce el riesgo de lesiones por descarga eléctrica.
  - i) Sujete la herramienta eléctrica manual solo por las superficies de agarre aisladas, ya que los accesorios de corte o perforación pueden entrar en contacto con el conductor oculto o el cable de alimentación de la herramienta durante el funcionamiento.
3. Seguridad personal
  - a) Ponga atención y prudencia al usar la herramienta eléctrica, prestando máxima atención a la actividad que está realizando. Concéntrase en el trabajo. No opere el herramienta eléctrica cuando está cansado, bajo la influencia de drogas, alcohol o medicamentos. Hasta una falta de atención momentánea al usar la herramienta eléctrica puede provocar lesiones personales graves. No coma, beba, ni fume cuando trabaje con la herramienta eléctrica.
  - b) Use equipo de protección. Siempre use protección para los ojos. Use equipos de protección apropiados para el tipo de trabajo que está haciendo. Equipos de protección como el respirador, los zapatos de seguridad antideslizantes, el arnés o la protección auditiva utilizados de acuerdo con las condiciones de trabajo reducen el riesgo de lesiones personales.
  - c) Evite encender involuntariamente la herramienta. No transporte la herramienta enchufada con el dedo en el interruptor o el iniciador. Asegúrese de que el interruptor o el iniciador estén en la posición "apagado" antes de conectarlo a la fuente de alimentación. Cargar la herramienta con el dedo en el interruptor o enchufar la horquilla de la herramienta en una toma de corriente con el interruptor encendido puede causar lesiones graves.
  - d) Retire todas las llaves y herramientas de ajuste antes de encender la herramienta. Si una llave o herramienta de ajuste quedara pegada con la parte giratoria de la herramienta eléctrica podría causar lesiones personales.
  - e) Mantenga siempre una postura y equilibrio estables. Trabaje solo en lugares que pueda alcanzar de manera segura. Nunca sobreestime su propia fuerza. No use la herramienta eléctrica si está cansado.
  - f) Vístase apropiadamente. Use ropa si está trabajando. No use ropa ancha o joyas. Asegúrese de que su cabello, ropa, guantes u otra parte de su cuerpo no quede demasiado cerca de las partes giratorias o calientes de la herramienta eléctrica.
- g) Conecte el equipo de extracción de polvo. Si la herramienta tiene la capacidad de conectar equipos de extracción o recolección de polvo, asegúrese de que estén conectados y utilizados correctamente. El uso de estos dispositivos puede reducir el riesgo causado por polvos.
  - h) Fije la pieza labrada con firmeza. Use una pinza de carpintería o mordaza para fijar la pieza a trabajar.
  - i) No use la herramienta eléctrica si está bajo la influencia del alcohol, drogas, medicamentos u otras sustancias adictivas.
  - j) Este dispositivo no está diseñado para ser utilizado por personas (incluidos niños) con capacidades físicas, sensoriales o mentales reducidas o falta de experiencia y conocimiento, a menos que sean supervisados o instruidos para usar el dispositivo por una persona responsable de su seguridad. Los niños deben ser supervisados para asegurarse de que no jueguen con el dispositivo.
4. Uso y mantenimiento de la herramienta eléctrica
  - a) Desenchufe siempre la herramienta eléctrica de la red eléctrica en caso de cualquier problema durante el trabajo, antes de cualquier trabajo de limpieza o mantenimiento, cada vez que se transporte la herramienta o después de que el trabajo haya terminado! Nunca opere la herramienta eléctrica si está dañada de alguna manera.
  - b) Deje de usar la herramienta inmediatamente si comienza a emitir un sonido u olor anormal.
  - c) No sobrecargue la herramienta eléctrica. La herramienta eléctrica funcionará mejor y con mayor seguridad si la opera a la revolución por la que fue diseñada. Use la herramienta apropiada para su trabajo correspondiente. La herramienta apropiada hará el trabajo para el que fue diseñada mejor y con mayor seguridad.
  - d) No utilice la herramienta eléctrica si no puede encenderse y apagarse de manera segura con el interruptor de control. El uso de tal herramienta es peligroso. Los interruptores defectuosos deben ser reparados por un centro de servicio certificado.
  - e) Desenchufe la herramienta de la fuente de alimentación antes de realizar ajustes, cambiar accesorios o realizar el mantenimiento. Esto evita el riesgo de arranque accidental.
  - f) Cuando no use la herramienta eléctrica, almacénela y guárdela fuera del alcance de niños y personas no autorizadas. En manos de usuarios inexpertos, la herramienta eléctrica puede ser peligrosa. Almacene la herramienta eléctrica en un lugar seco y seguro.
  - g) Mantenga la herramienta eléctrica en buen estado. Verifique el ajuste y la movilidad de las partes móviles con regularidad. Compruebe si hay daños en las cubiertas protectoras u otras partes que puedan comprometer el funcionamiento seguro de la herramienta eléctrica. Si la herramienta está dañada, asegúrese de repararla adecuadamente antes de usarla nuevamente. Muchos accidentes son causados por herramientas eléctricas mal mantenidas.
  - h) Mantenga las herramientas de corte afiladas y limpias. Las herramientas afiladas y mantenidas adecuadamente facilitan el trabajo, reducen el riesgo de lesiones y hacen que el trabajo sea más fácil de controlar. El uso de accesorios distintos a los especificados en las instrucciones de funcionamiento puede dañar la herramienta y causar lesiones.
  - i) Use la herramienta eléctrica, accesorios, herramientas de trabajo, etc. de acuerdo con estas instrucciones y de la manera prescrita para la herramienta eléctrica en particular, teniendo en cuenta las condiciones de trabajo y el tipo de trabajo que se realiza. El uso de la herramienta para fines distintos a los previstos puede llevar a situaciones peligrosas.
5. Uso de herramientas con acumulador
  - a) Antes de insertar el acumulador, asegúrese de que el interruptor esté en la posición "0- apagado". Insertar el acumulador en la herramienta cuando esté encendida puede causar situaciones peligrosas.
  - b) Utilice solo los cargadores específicos del fabricante para cargar el acumulador. El uso del cargador para otro tipo de acumulador puede provocar daños e incendios.
  - c) Use solo acumuladores diseñados para la herramienta específica. El uso de otros acumuladores puede causar lesiones o incendios.
  - d) Cuando no use un uso, guarde el acumulador separado de objetos metálicos como abrazaderas, llaves, tornillos y otros objetos metálicos pequeños que podrían causar la conexión de un contacto del acumulador con el otro. El contacto del acumulador puede causar lesiones, quemaduras o incendios.
  - e) Maneje los acumuladores con cuidado. En caso de manejos no cuidadosos, los elementos químicos del acumulador pueden salir. Evite el contacto con esta sustancia y, si lo hace, lave el área afectada con un chorro de agua corriente. Busque atención médica de inmediato si el químico entra en sus ojos. El químico del acumulador puede causar lesiones graves.
6. Servicio
  - a) No reemplace partes de la herramienta, no la repare usted mismo ni interfiera con la construcción de la herramienta. Deje que personal calificado repare la herramienta.
  - b) Cualquier reparación o modificación del producto sin la autorización de nuestra empresa es inadmisible (puede causar lesiones o daños al usuario).
  - c) Siempre deje que la herramienta eléctrica sea reparada por un centro de servicio certificado. Use solo repuestos originales o recomendados. Esto garantizará la seguridad de usted y su herramienta.

## **INSTRUCCIONES DE SEGURIDAD ADICIONALES**

Lea estas instrucciones de seguridad antes de usar y guárdelas en un lugar seguro.

! - Este símbolo indica el riesgo de lesiones o daños al dispositivo.

! Si no se siguen las instrucciones proporcionadas en este manual, existe el riesgo de lesiones.

! La amoladora angular cumple con las normas y reglamentos técnicos vigentes.

! No utilice ningún otro accesorio que no sean discos abrasivos, de corte y diamantados.

! Nunca use la herramienta sin una cubierta protectora.

! Utilice siempre protección para los ojos (anteojos de seguridad o careta protectora) y protección para los oídos.

! No utilice discos de corte o esmerilado para el esmerilado lateral.

! Asegúrese de que los orificios de ventilación estén libres durante el trabajo con polvo.

! Al cortar las paredes, verifique que no haya electricidad en las paredes. línea (con un detector de metales).

! Nunca enfríe la muela abrasiva con agua.

! No toque la moldura después del mecanizado, puede estar caliente.

! Nunca coloque la lijadora en una mesa de trabajo.

! Asegúrese de que el número de revoluciones indicado en la muela abrasiva sea mayor que el número de revoluciones de la amoladora angular indicado en la placa de características, o el mismo.

! No corte material que requiera una profundidad de corte máxima que exceda la profundidad de la muela abrasiva.

! No corte ni muela metales ligeros con un contenido de magnesio superior al 80 %, ya que estos metales son inflamables.

! Asegúrese de que la muela abrasiva tenga las dimensiones correctas y esté correctamente fijada en el husillo.

! Manipule las muelas abrasivas con mucho cuidado y de acuerdo con las instrucciones que vienen con la muela abrasiva.

! Inspeccione la muela abrasiva antes de cada uso.

! No utilice muelas abrasivas que estén agrietadas o dañadas.

! Asegúrese de que la muela abrasiva esté colocada según las instrucciones.

! Después de montar el disco de lijado, deje que la lijadora funcione con las lijadoras inactivas en un lugar seguro. Si la lijadora vibra fuertemente, o si el disco de lijado está dañado, apague inmediatamente la lijadora y trate de determinar la causa.

! No utilice reductores u otras piezas auxiliares para el montaje de muelas abrasivas para un diámetro de husillo diferente.

! Asegúrese de que el material esté correctamente apoyado o fijado.

! Nunca utilice un disco de corte de desbarbado.

! Asegúrese de que las chispas no puedan alcanzar a nadie y que no puedan encender sustancias inflamables.

! No trabaje con la lijadora si alguien está parado en la línea de la rueda de lijar. Asegúrese de que el área de trabajo a su alrededor esté limpia.

! ¡Presione el botón de bloqueo del disco (3) solo si el motor y el husillo de la lijadora se han detenido por completo!

! Recuerde que la rueda de lijado seguirá girando durante un tiempo después de apagar la lijadora.

! Utilice siempre el mango auxiliar que viene con la herramienta.

! Pérdida de control sobre la electricidad. herramienta puede causar lesiones.

### **Instrucciones de seguridad para batería y cargador.**

#### **Lea atentamente las instrucciones de funcionamiento antes de utilizar la batería y el cargador por primera vez.**

! 1. Verifique que la corriente eléctrica que hay en el red, es idéntico a los valores indicados en el cargador de batería.

! 2. No permita que la humedad, la lluvia o las salpicaduras de agua lleguen al lugar de carga de la batería.

! 3. No cargue la batería cuando la temperatura sea inferior a 10 ° C o superior a 40 ° C. Cargar la batería en temperaturas extremas puede acortar su vida útil.

! 4. Una batería dañada que ya no pueda cargarse debe tratarse como un residuo peligroso. No deseche la batería con la basura doméstica normal, el fuego o el agua.

! 5. Utilice únicamente baterías y cargadores aprobados por el fabricante para su uso con equipos casados.

! 6. Mantenga el cargador limpio, libre de polvo y suciedad.

! 7. Retire siempre la batería antes de reparar herramientas.

! 8. Cubra los contactos de la batería para evitar un cortocircuito.

! 9. ¡Evite el riesgo de explosión!

! 10. No fume mientras se carga o almacena la batería. Las baterías dañadas pueden tener fugas de gas explosivo, hidrógeno, que puede encenderse con llamas abiertas o chispas.

! 11. En caso de incendio, intente extinguir el fuego con tierra o arena.

! 12. La batería y el cargador se calientan ligeramente durante la carga.

! Peligro químico.

No abra la batería. Proteja la batería del impacto. Si el electrolito del acumulador tiene fugas, debe evitarse el contacto con la piel. Si aún se produce el contacto del electrolito con la piel, enjuague el área afectada inmediatamente con agua. Si le entra electrolito en los ojos, consulte a un médico de inmediato.

- ¡¡¡Utilice equipo de protección contra ruido, polvo y vibraciones !!!

**GUARDE ESTAS INSTRUCCIONES DE SEGURIDAD !!!**

## DESCRIPCIÓN

Esta amoladora angular está diseñada para moler y cortar mampostería y acero.

- 1 interruptor de encendido
  - 2 Asa lateral
  - 3 Botón de bloqueo de disco
  - 4 husillos
  - 5 Cubierta protectora
  - 6 Manejar
  - 7 Palanca de bloqueo de la cubierta protectora
  - 8 almohadillas
  - 9 Control de rotación del mango
  - 10 Tuerca de apriete
  - 11 Llave de apriete
- 
15. Acumulador /Li-ion/
  16. botón de liberación de la batería
  17. Dispositivo de carga
  18. Indicador de estado de la batería

La batería y el cargador no forman parte del envío.  
Disco de lijado (9), no forma parte de los accesorios de la lijadora.

¡DARSE CUENTA!

! La amoladora angular ASIST viene con una cubierta de protección del disco (5) destinada exclusivamente para amolar.

! No está permitido utilizar la cubierta protectora suministrada (5) para cortar.

! Si desea utilizar una amoladora angular para cortar, debe utilizar una cubierta de disco protectora diseñada para cortar según la norma EN60745-2-3 (ver Fig. KNR - no incluida en la entrega).

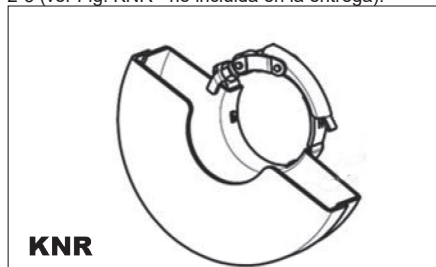

Pictogramas

Pictogramas enumerados en el embalaje del producto:

- a) Valores de potencia
- b) Entrada de energía
- c) Velocidad de ralentí
- d) Diámetro de la muela abrasiva/cortadora

e) Rosca de husillo

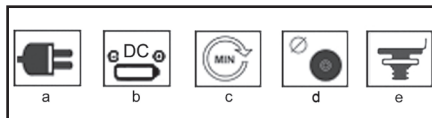

## USO Y FUNCIONAMIENTO

Las herramientas ASIST están diseñadas para uso doméstico o pasatiempo únicamente.

El fabricante y el importador no recomiendan el uso de esta herramienta en condiciones extremas y bajo cargas elevadas.

Cualquier requisito adicional debe ser objeto de un acuerdo entre el fabricante y el cliente.

Insertar y quitar la batería

1. Inserte la batería cargada en el mango de la herramienta hasta que encaje en su lugar.

Verifique que la batería esté bien colocada bloqueado en su lugar.

Para quitar la batería, mantenga presionado el botón en la parte posterior de la batería y deslice la batería fuera de la ranura de la batería.

Cargando (B)

Advertencia:

La batería debe cargarse antes de usar el dispositivo por primera vez.

1. Inserte el enchufe del adaptador de CA en 3-5 toma de corriente estándar (230 V).

2. Conecte el cargador a la toma de carga de la batería.

3. El tiempo de carga normal es de aproximadamente 1 hora. La batería y el cargador se calientan durante la carga. No indica un mal funcionamiento del dispositivo.

Advertencia:

No cargue la batería durante más de 6 horas. La sobrecarga puede acortar la vida útil de la batería.

4. Una vez que la batería esté completamente cargada, apague el cargador desconectando el adaptador de CA de la red eléctrica.

5. Si la batería no está en uso, guárdela lejos de fuentes de calor.

Recarga de la batería:

Si la batería está completamente descargada, cárguela durante 3-5 hora. Siga los pasos 1 a 5 del procedimiento de carga de la batería. No recargue la batería repetidamente después de un uso breve (menos de 15 min.). Puede prolongar la vida útil de la batería si deja que se descargue por completo antes de cargarla.



**COMPROBACIÓN DEL ESTADO DE LA BATERÍA**  
 El estado de la batería se puede comprobar mediante el indicador de estado de la batería (8). Mantenga presionado el botón en el indicador de estado de la batería y los indicadores LED se encenderán. Si se encienden 3 indicadores LED (2 verdes, 1 rojo), el dispositivo está completamente cargado. Si 2 LED las luces indicadoras (1 verde, 1 roja) están encendidas, el dispositivo tiene la mitad de su capacidad. Si se enciende 1 indicador LED (1 rojo), el dispositivo debe cargarse pronto.

**Operación**

Todos los taladros y destornilladores estándar de hasta 10 mm de diámetro se pueden insertar en el portabrocas. Esta herramienta está equipada con un portabrocas de liberación rápida, que permite el reemplazo rápido de accesorios durante el funcionamiento.

**Colocación del asa lateral (B)**

Fije la manija lateral (2) a uno de los orificios de montaje.

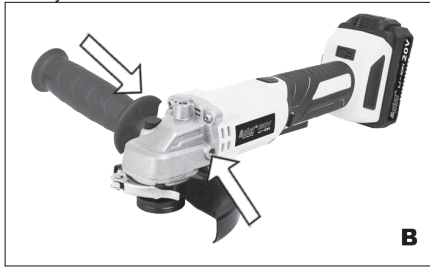

**Cómo colocar y quitar la cubierta protectora (C)**  
 ! Nunca utilice la lijadora sin una cubierta protectora. Suelte la palanca de bloqueo de la cubierta protectora. Coloque la cubierta protectora sobre la lijadora y colóquela en la posición deseada. Tire de la palanca para asegurar la cubierta. Si la cubierta protectora aún está suelta, suelte la palanca y apriete el tornillo de ajuste de la cubierta. Luego repita el procedimiento para colocar la cubierta.

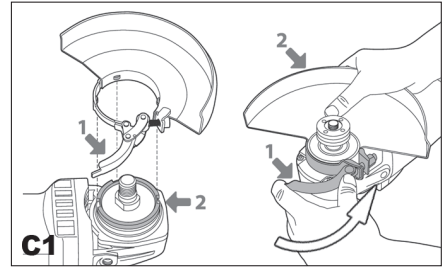

**Cómo montar y desmontar la muela abrasiva (D,E,F)**  
 Coloque la lijadora sobre la mesa con el eje hacia arriba.

Coloque la cubierta protectora (5) de acuerdo con las instrucciones anteriores.

Coloque la arandela (8) en el husillo (4).

Coloque la muela abrasiva (9) en la almohadilla.

Enroscar la tuerca de apriete (10) en el husillo. Presione el botón de bloqueo (3) y apriete firmemente la tuerca de apriete (10) con la llave incluida (11), en caso de utilizar una muela, apretar la tuerca de apriete (10) con el saliente guía hacia abajo (E1). Si utiliza un disco de corte, apriete la tuerca de apriete (10) con el saliente guía hacia arriba (E2).

! ¡Presione el botón de bloqueo del husillo (3) solo cuando el motor y el husillo de la amoladora ya se hayan detenido y estén en reposo!

El botón de bloqueo del eje (3) debe mantenerse presionado todo el tiempo que cambie el disco. Suelte el botón de bloqueo.

Retire la muela abrasiva en sentido contrario.

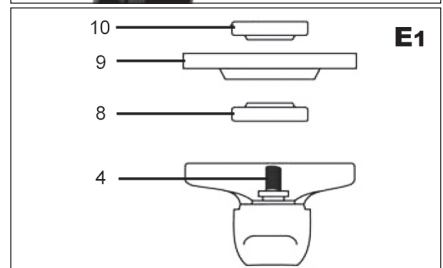
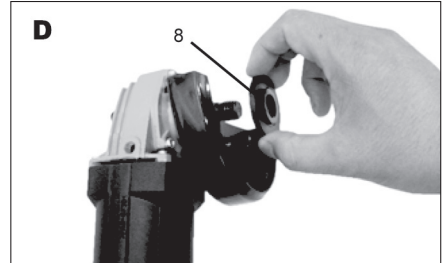

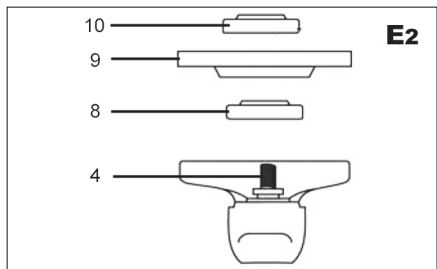

#### Encendido y apagado (G)

Encienda la lijadora moviendo el interruptor (1) a la posición „I“ en la dirección de la flecha.

Para un funcionamiento continuo, deslice el interruptor en la dirección de la flecha y presione la parte frontal del interruptor hasta que encaje en la posición de bloqueo.

Al mover el interruptor (1) a la posición „0“, el dispositivo se apaga.



#### Usando un mango giratorio

La amoladora está equipada con un mango giratorio. Tire del control de rotación del mango (9) hacia afuera y podrá girarlo a tres posiciones (0, 90, -90), luego suelte el control.

#### Consejos para el trabajo

! Siempre espere a que la cuchilla alcance la velocidad máxima después de encenderla antes de comenzar a trabajar

! Tenga cuidado de no dejar que el cable de la lijadora se acerque demasiado a la rueda de lijar y la dañe. ! Al encender o apagar la lijadora, asegúrese de que el disco de lijado esté siempre alejado del material que se está procesando.

Observe las pausas de trabajo mientras trabaja, asegurando así una vida útil más larga de sus herra-

mientas.

Su amoladora angular se puede utilizar para cortar metal (p. ej., quitar la cabeza de un tornillo), así como para limpiar/preparar superficies (p. ej., antes y después de soldar).

Diferentes tipos de discos permiten realizar una variedad de operaciones de corte o pulido con el papel de lija. Por lo general, los discos se pueden usar en acero dulce, acero inoxidable, piedra y más, según el tipo de disco. Los discos que contienen partículas de diamante se utilizan para cortar materiales muy duros (hormigón).

Si utiliza la lijadora en materiales muy blandos, como el aluminio, el disco pronto se obstruirá y será necesario reemplazarlo.

Si está cortando los agujeros, asegúrese de que la cuchilla esté alineada con la ranura. Torcer la hoja puede hacer que se destruya. Si solo está cortando una capa delgada, apoye el material, ya que si la cuchilla penetra más profundamente en el material, aumenta el riesgo de dañar la pieza de trabajo.

Al cortar piedra o mampostería, recomendamos utilizar un extractor de polvo.

#### Molienda áspera:

Para obtener los mejores resultados al desbastar, sostenga la muela abrasiva en un ángulo de entre 15° y 20° con respecto a la superficie de la pieza de trabajo y muévala uniformemente hacia adelante y hacia atrás a lo largo de la pieza de trabajo.

#### Corte:

Cuando use una lijadora manual para cortar, evite inclinarla en el plano del corte. La hoja de corte debe tener un borde de corte impecable. Un disco de corte de diamante es el más adecuado para cortar piedra dura.

#### LIMPIEZA Y MANTENIMIENTO

! Antes de la limpieza y el mantenimiento, siempre extraiga el cable de alimentación de la herramienta del enchufe.

Su herramienta no necesita lubricación ni mantenimiento adicionales. No hay piezas reparables en él. Nunca use agua o limpiadores químicos para limpiar sus herramientas. Limpie con un paño seco.

Mantenga limpias las aberturas del ventilador del motor.

Si ve una chispa muy débil en el compartimiento del motor, su herramienta está bien. Si hay un aumento de chispas, esto es una falla en el motor.

Nunca limpie ninguna parte de la herramienta con un objeto duro, afilado o áspero.

Almacenamiento cuando no está en uso durante mucho tiempo

No almacene la herramienta en un lugar donde la temperatura sea alta.

Si es posible, guarde el dispositivo en un lugar con temperatura y humedad constantes.

## ESPECIFICACIONES TÉCNICAS

Voltaje de funcionamiento 20 V CC.

Batería: 1x 1500mAh,

Li-Ion (también se puede utilizar para otras máquinas Asist-Aku Gang)

Comprobación del estado de carga del acumulador.

Unidad de carga Prim. 230V~50Hz, 15W

Segundo. 21V, 0.5A

Tiempo de carga 3-5 h.

Velocidad de ralentí 3500/6000/9000 min<sup>-1</sup>

Diámetro del disco 115 mm

Rosca del husillo M14

Peso 1,43 kilos

Clase de protección II.

Nivel de presión acústica medido según EN60745:

LpA (presión acústica) 85,8 dB (A)KpA=3

LWA (potencia acústica)96,8 dB (A)KWA=3

Tome las medidas apropiadas para proteger su audición! Use protección para los oídos siempre que la presión acústica supere los 80 dB (A).

El valor efectivo ponderado de aceleración según la norma EN 60745: 2,72 m/s<sup>2</sup> K=1,5

Advertencia: El valor de vibración durante el uso de la herramienta eléctrica puede diferir del valor declarado según la forma en que se utilice la herramienta y las siguientes circunstancias: Cómo se usa la herramienta el. y el tipo de material a cortar o taladrar, el estado de la herramienta y cómo mantenerla, la correcta elección de los accesorios utilizados y asegurando su nitidez y buen estado, el agarre del mango, el uso de dispositivos antivibración, el uso idóneo de la herramienta. para el propósito para el cual está diseñado y el cumplimiento de las normas de trabajo de acuerdo a las instrucciones del fabricante. Si se usa incorrectamente, esta herramienta puede causar el síndrome de temblor de mano-brazo. Advertencia: Para precisar, es necesario tener en cuenta el nivel de exposición a la vibración en las condiciones concretas de uso en todos los modos de funcionamiento, como es el tiempo, en el que la herramienta manual está apagada, excepto cuando está en uso y cuando está inactiva y, por lo tanto, no realiza trabajo. Esto puede reducir significativamente el nivel de exposición durante todo el ciclo de trabajo. Minimice el riesgo procedente de las vibraciones, use cinceles afilados, taladros y cuchillos. Minimice el riesgo procedente de las vibraciones, use cinceles afilados, taladros y cuchillos. Mantenga la herramienta acorde con estas instrucciones y asegure su lubricación profunda. Cuando use la herramienta regularmente, invierta en accesorios antivibración.

No utilice la herramienta a temperaturas inferiores a 10 ° C. Planifique su trabajo de modo que el trabajo con herramientas eléctricas que producen altas vibraciones solo las realice durante varios días.

Sujeto a cambios.

## PROTECCIÓN DEL AMBIENTE

## MANEJO DE LOS DESPERDICIOS



Las herramientas eléctricas, accesorios y embalajes deben entregarse para el reciclaje de recursos valiosos sin daños para el ambiente.

¡No deseche la herramienta eléctrica en la basura doméstica!

De acuerdo con la Directiva Europea WEEE (2012/19/UE) sobre equipos eléctricos y electrónicos antiguos y su aproximación a las leyes nacionales, las herramientas eléctricas inutilizables deben entregarse en el punto de compra de herramientas similares o centros de recolección disponibles para la recolección y eliminación de herramientas eléctricas. Esta herramienta eléctrica se recogerá, desmontará y entregará para el reciclaje de recursos valiosos sin daños para el ambiente.

## GARANTÍA

En el material adjunto encontrará la especificación de las condiciones de garantía.

## Fecha de fabricación

La fecha de fabricación está incluida en el número de serie en la etiqueta del producto.

El número de serie tiene el formato ORd-YY- -SERI donde ORd es el número de pedido, YY es el año de fabricación, es el mes de fabricación, SERI es el número de serie del producto.

## OPŠTI BEZBEDNOSNI USLOVI ZA ASIST I ASSIST SMART GARDEN ALATE.

Pažljivo pročitajte, zapamtite i čuvajte ova bezbednosna uputstva

**UPOZORENJE:** Prilikom korišćenja električnih mašina i električnih alata, neophodno je poštovati i pridržavati se sledećih bezbednosnih uputstava iz razloga zaštite od strujnog udara, povreda i opasnosti od požara. U svim dole navedenim uputstvima, izraz „električni alat“ odnosi se i na električne alate koji se napajaju iz mreže (sa kablom za napajanje) i na alate na baterije (bez kabla za napajanje). Sačuvajte sva upozorenja i uputstva za buduću upotrebu.

## 1. Radno okruženje

a) Održavajte radni prostor čistim i dobro osvetljenim. Nered i mračna mesta na radnom mestu često su uzrok nesreća. Odložite alate koje trenutno ne koristite.

b) Ne koristite električne alate u okruženju sa rizikom od požara ili eksplozije, odnosno na mestima gde ima zapaljivih tečnosti, gasova ili prašine. Električni alati stvaraju varnice na komutatoru, što može izazvati zapaljenje prašine ili isparenja.

v) Prilikom korišćenja električne energije alata, sprečite neovlašćene osobe, posebno decu, da pristupe radnom prostoru! Ako ste prekinuti, možete izgubiti kontrolu nad aktivnošću koju obavljate. Ni u kom slučaju ne ostavljajte e. alata bez nadzora. Sprečite životinje da pristupe opremi.

## 2. Električna sigurnost

a) Utikač strujnog kabla električnog alata mora odgovarati mrežnoj utičnici. Nikada ne modifikujte vijlisku na bilo koji način. Nikada ne koristite produžne trake ili druge adaptere sa alatima koji imaju zaštitnu iglu na utikaču kabla za napajanje. Neoštećeni utikači i odgovarajuće utičnice će smanjiti rizik od strujnog udara. Oštećeni ili zapetljani kablovi za napajanje povećavaju rizik od strujnog udara.

Ako je mrežni kabl oštećen, mora se zameniti novim mrežnim kablom koji se može nabaviti u ovlašćenom servisu ili uvozniku.

b) Izbegavajte telesni kontakt sa uzemljenim objektima kao što su cevi, elementi za centralno grejanje, peći i frižideri. Rizik od strujnog udara je veći ako je vaše telo povezano sa zemljom.

c) Ne izlažite električne alate kiši, vlazi ili vlagi. Nikada ne dodirujte električne alate mokrim rukama. Nikada ne perite električne alate pod tekućom vodom niti ih uranjajte u vodu.

d) Ne koristite kabl za napajanje u bilo koju drugu svrhu osim one za koju je namenjen. Nikada ne nosite ili vucite električni alat za kabl. Nemojte izvlačiti utikač iz utičnice povlačenjem kabla. Izbegavajte mehanička oštećenja električnih kablova oštrim ili vrućim predmetima.

e) Električni alat je napravljen isključivo za napajanje naizmeničnom strujom. po struji. Ako proverite da li električni napon odgovara podacima navedenim na natpisnoj pločici alata.

f) Nikada nemojte raditi sa alatom koji ima oštećen električni kabl ili utikač, ili je pao na zemlju i na bilo koji način je oštećen.

g) Kada koristite produžni kabl, uvek proverite da li njegovi tehnički parametri odgovaraju podacima navedenim na natpisnoj pločici alata. Ako se električni alat koristi na otvorenom, koristite produžni kabl pogodan za spoljašnju upotrebu. Kada koristite bučnije za proširenje, potrebno ih je odmotati kako se kabl ne bi pregrijavao.

h) Ako se električni alat koristi u vlažnim prostorijama ili na otvorenom, dozvoljeno je da ga koristite samo ako je priključen na napajanje. kolo sa strujnim zaštitnikom  $\leq 30$  mA. Korišćenje električne energije prekidač/RCD/ smanjuje rizik od strujnog udara.

i) Ručni e. Alat držite samo za izolovane površine za hvatanje, jer tokom rada pribor za sečenje ili bušenje može doći u kontakt sa skrivenom žicom ili kablom za napajanje alata.

## 3. Bezbednost lica

a) Kada koristite električne alate, budite pažljivi i oprezni, obratite maksimalnu pažnju na aktivnost koju trenutno obavljate. Fokusirajte se na posao. Ne koristite alatu za biranje ako ste umorni ili pod uticajem droga, alkohola ili lekova. Čak i trenutna nepažnja pri korišćenju električnih alata može dovesti do ozbiljnih povreda. Tokom rada g. nemojte jesti, piti ili pušiti sa alatom.

b) Koristite zaštitnu opremu. Uvek nosite zaštitu za oči. Koristite zaštitnu opremu koja odgovara vrsti posla koji obavljate. Zaštitna oprema kao što je respirator, neklizajuća zaštitna obuća, pokrivala za glavu ili zaštitna za uši koja se koristi u skladu sa radnim uslovima smanjuje rizik od povreda.

c) Izbegavajte nenamerno uključivanje alata. Nemojte nositi alate koji su priključeni na električnu mrežu, preko prekidača ili okidača. Uverite se da je prekidač ili okidač u položaju „isključeno“ pre povezivanja na električnu mrežu. Nošenje alata sa oprugom na prekidaču ili uključivanju utikača alata u utičnicu sa uključenim prekidačem može izazvati ozbiljne povrede.

d) Uklonite sve ključeve i alate za podešavanje pre nego što uključite alat. Ključ ili alat koji ostaju pričvršćeni za deo električnog alata koji se kotrlja može izazvati telesne povrede.

e) Uvek održavajte stabilno držanje i ravnotežu. Radite samo tamo gde možete bezbedno doći. Nikada ne potcenjujte sopstvenu snagu. Nemojte koristiti električne alate ako ste umorni.

f) Obucite se prikladno. Nosite radnu odeću. Ne nosite široku odeću ili nakit. Uverite se da vaša kosa, odeća, rukavice ili bilo koji drugi deo vašeg tela ne priđu previše blizu rotirajućim ili vrućim delovima električnog alata.

g) Povežite uređaj za sakupljanje prašine. Ako alat ima mogućnost

povezivanja uređaja za sakupljanje ili usisavanje prašine, uverite se da je pravilno povezan i da se koristi. Upotreba ovih uređaja može ograničiti n opasnosti koje nastaju od prašine.

h) Čvrsto stegnite radni predmet. Koristite stolarski škripac ili stega da držite deo koji se obrađuje.

i) Ne koristite električne alate ako ste pod uticajem alkohola, droga, lekova ili drugih narkotika ili supstanci koje izazivaju zavisnost.

j) Ovaj uređaj nije namenjen za upotrebu od strane lica (uključujući decu) sa smanjenim fizičkim, čulnim ili mentalnim sposobnostima, ili nedostatkom iskustva i znanja, osim ako im je dat nadzor ili uputstvo od osobe uređaja od strane osobe odgovorne za njihovu sigurnost. Deca moraju biti pod nadzorom kako bi se osiguralo da se ne igraju sa uređajem.

## 4. Upotreba električnih alata i njihovo održavanje

a) El. uvek isključite alat. mreže u slučaju bilo kakvog problema tokom rada, pre svakog čišćenja ili održavanja, tokom svakog presejanja i nakon završetka radova! Nikad ne radi sel. alat ako je na bilo koji način oštećen.

b) Ako alat počne da emituje neobičan zvuk ili miris, odmah prekinite sa radom.

c) Ne preopterećujte električne alate. Električni alati će raditi bolje i bezbednije ako njima rukujete na način za koji su dizajnirani. Koristite prave alate za posao. Pravi alat će bolje i sigurnije obaviti posao za koji je dizajniran.

d) Ne koristite električne alate koji se ne mogu bezbedno uključiti i isključiti pomoću kontrolnog prekidača. Koristiženje takvih alata je opasno. Neispravne prekidače mora popraviti ovlašćeni servis.

e) Isključite alat iz izvora napajanja pre obavljanja bilo kakvog podešavanja, zamene pribora ili održavanja. Ova mera sprečava rizik od slučajnog pokretanja.

f) Očistite i čuvajte neokorišćene električne alate tako da budu van domašaja dece i neovlašćenih lica. Električni alat mogu biti opasni u rukama neiskusnih korisnika. Čuvajte električne alate na suvom i bezbednom mestu.

g) Održavajte električne alate u dobrom stanju. Redovno proveravajte poravnane pokretne delove i njihovu pokretljivost. Proverite da li ima oštećenja na zaštitnim poklopcima ili drugim delovima koji mogu da ugroze bezbedno funkcionisanje električnog alata. Ako je alat oštećen, proverite da li je pravilno popravljen pre nego što ga ponovo upotrebite. Mnoge povrede nastaju zbog loše održavanja električnih alata.

h) Držite alate za sečenje oštrim i čistim. Pravilno održavani i naoštreni alati olakšavaju rad, smanjuju rizik od povreda i olakšavaju kontrolu rada. Upotreba dodatne opreme koja nije navedena u uputstvu za upotrebu može oštetiti alat i uzrokovati povredu.

i) Koristite električne alate, pribor, alate za rad i sl. u skladu sa ovim uputstvima i na način koji je propisan za određene električne alate, uzimajući u obzir date uslove rada i vrstu posla. Korišćenje alata u svrhe koje nisu one za koje je namenjen može dovesti do opasnih situacija.

## 5. Upotreba akumulatorskih alata

a) Pre nego što ubacite baterije, proverite da li je prekidač u položaju „0-isključeno“. Umetanje baterije u uključeni alat može izazvati opasne situacije.

b) Za punjenje baterija koristite samo punjače koje je propisao proizvođač. Korišćenje punjača za drugu vrstu baterije može dovesti do oštećenja baterije i požara.

c) Koristite samo baterije dizajnirane za dati alat. Upotreba drugih baterija može izazvati povrede ili požar.

d) Kada se baterija ne koristi, držite je dalje od metalnih predmeta kao što su stezaljke, ključevi, zavrtnji i drugi mali metalni predmeti koji bi mogli da dovedu do povezivanja jednog kontakta baterije sa drugim. Kratki spoj baterije može izazvati povrede, opekotine ili požar.

e) Pažljivo rukujte akumulatorima. U slučaju nepažljivog rukovanja, akumulator može da iscuri hemijsku supstancu. Izbegavajte kontakt sa supstancama i ako kontakt i dalje dođe, operite zahvaćeno područje mlazom tekuće vode. Ako vam hemikalija dospe u oči, odmah potražite medicinsku pomoć. Hemikalija baterije može izazvati ozbiljne povrede.

## 6. Usluga

a) Ne menajte delove alata, ne popravljajte sami ili na drugi način ometajte konstrukciju alata. Alat neka popravlja kvalifikovano osoblje.

b) Bilo kakva popravka ili modifikacija proizvoda bez odobrenja naše kompanije je nedopustiva (može prouzrokovati povredu ili štetu korisniku).

c) Električne alate uvek neka popravja ovlašćeni servisni centar. Koristite samo originalne ili preporučene rezervne delove. Ovo će osigurati sigurnost vas i vašeg alata.

## DODATNA BEZBEDNOSNA UPUTSTVA

Molimo pročitajte ova bezbednosna uputstva pre upotrebe i pažljivo ih čuvajte.

! - Ovaj simbol ukazuje na opasnost od povreda ili oštećenja uređaja.

! Ako se uputstva data u ovom priručniku ne poštuju, postoji opasnost od povrede.

! Ugaona brusilica je u skladu sa važećim tehničkim propisima i standardima.

! Nemojte koristiti nikakav pribor osim diskova za brušenje, sečenje i dijamantske diskove.

! Nikada ne koristite alat bez zaštitnog poklopca.

! Uvek koristite zaštitu za oči (zaštitne naočare ili zaštitni štiti) i zaštitu za sluh.

! Nemojte koristiti nikakve rezne ili brusne točkove za bočno brušenje.

! Uverite se da su otvori za ventilaciju slobodni tokom prašnjavog rada.

! Kada sećete u zidove, proverite da u zidovima nema struje. Linija (sa detektorom metala).

! Nikada ne hladite točak za mlevenje vodom.

! Ne dodirujte oblogu nakon obrade, može biti vruća.

! Nikada ne pričvršćujte brusilicu na radni sto.

! Uverite se da je broj obrtaja označen na brusnom točku veći od broja obrtaja ugaone brusilice koji je naznačen na natpisnoj pločici, ili isti.

! Nemojte seći materijal koji zahteva maksimalnu dubinu reza koja prelazi dubinu brusnog točka.

! Nemojte seći ili mleti lake metale sa sadržajem magnezijuma većim od 80%, jer su takvi metali zapaljivi

! Uverite se da brusni točak ima ispravne dimenzije i da je pravilno pričvršćen na vreteno.

! Rukujte brusnim točkovima veoma pažljivo u skladu sa uputstvima koja ste dobili uz brusni točak.

! Pregledajte brusni točak pre svake upotrebe. !

Nemojte koristiti brusne ploče koje su napukle ili na drugi način oštećene.

! Proverite da li je brusni točak postavljen prema uputstvima.

! Nakon montiranja diska za brušenje, ostavite brusilicu da radi dok brusilice ne rade na bezbednom mestu. Ako brusilica jako vibrira, ili ako je oštećenje vidljivo na brusnoj ploči, odmah isključite brusilicu i pokušajte da utvrdite uzrok.

! Nemojte koristiti reduktore ili druge pomoćne delove za montažu brusnih točkova za drugačiji prečnik vretena.

! Uverite se da je materijal pravilno poduprt ili fiksiran. ! Nikada ne koristite disk za sečenje za skidanje ivica.

! Uverite se da varnice ne mogu nikoga pogoditi i da ne mogu da zapale zapaljive materije.

! Nemojte raditi sa brusilicom ako neko stoji u redu brusnog točka. Uverite se da je radna površina oko vas čista.

! Pritisnite dugme za zaključavanje diska (3) samo ako su se motor i vreteno brusilice potpuno zaustavili!

! Zapamtite da će brusni točak nastaviti da se okreće neko vreme nakon što se brusilica isključi.

! Uvek koristite pomoćnu ručku koju ste dobili uz alat. ! Gubitak kontrole nad električnom energijom alat može izazvati povredu.

### **Bezbednosna uputstva za bateriju i punjač. Pre prve upotrebe baterije i punjača, pažljivo pročitajte uputstvo za upotrebu.**

! 1. Proverite da li je električna struja koja je u el. mreže, identična je vrednostima prikazanim na punjaču baterija.

! 2. Ne dozvolite da vlaga, kiša ili prskana voda dođu do područja punjenja baterije.

! 3. Ne puniti bateriju kada je temperatura ispod 10°C ili iznad 40°C. Punjenje baterije na ekstremnim temperaturama može smanjiti njen životni vek.

! 4. Oštećeni akumulator koji se više ne može puniti mora se tretirati kao opasan otpad. Ne bacajte bateriju u uobičajeni kućni otpad, vatra ili vodu.

! 5. Koristite samo bateriju i punjač koje je odobrio proizvođač za upotrebu navedenih uređaja.

! 6. Održavajte punjač čistim, bez prašine i prljavštine.

! 7. Uvek uklonite bateriju pre popravke alata.

! 8. Pokrijte kontakte baterije da biste sprečili kratak spoj.

! 9. Izbegavajte opasnost od eksplozije!

! 10. Nemojte pušiti dok puniti bateriju ili na mestu njenog skladištenja. Oštećeni akumulatori mogu da ispuštaju eksplozivni gas - vodonik, koji se može zapaliti od otvorenog plamena ili varnice.

! 11. U slučaju požara pokušajte da ugasite vatru zemljom ili peskom.

! 12. Baterija i punjač se lagano zagrevaju tokom punjenja.

! Hemijska opasnost.

Ne otvarajte kućište baterije. Zaštitite bateriju od udara. Ako elektrolit iz baterije curi, mora se izbegavati kontakt sa kožom. Ako elektrolit dođe u kontakt sa kožom, odmah isperite zahvaćeno područje vodom. Ako vam elektrolit dospe u oči, odmah potražite medicinsku pomoć.

- Koristite zaštitnu opremu protiv buke, prašine i vibracija !!!

**SACUVAJTE OVA BEZBEDNOSNA UPUTSTVA !!!**

### **OPIS**

Ova ugaona brusilica je dizajnirana za brušenje i sečenje zida i čelika.

- 1 Prekidač za napajanje
- 2 Bočna ručka
- 3 Dugme za zaključavanje diska
- 4 Spindle
- 5 Zaštitni poklopac
- 6 Drška
- 7 Vijak zaštitnog poklopca
- 8 Pad
- 9 Kontrola rotacije ručke
- 10 Zatezna matica
- 11 Ključ za pritezanje



15. Akumulator /Li-ion/
16. Dugme za otpuštanje baterije
17. Uređaj za punjenje
18. Indikator statusa baterije

Baterija i punjač nisu deo isporuke.  
 Brusni disk (9), nije deo pribora brusilice.

#### OBJAVA!

! ASIST ugaona brusilica dolazi sa zaštitnim poklopcem diska (5) namenjenom isključivo za mlevenje.

! Za rezanje nije dozvoljeno koristiti isporučeni zaštitni poklopac (5).

! Ako želite da koristite ugaonu brusilicu za sečenje, morate koristiti zaštitni poklopac diska dizajniran za sečenje prema standardu EN60745-2-3 (pogledajte sliku KNR - nije uključeno u isporuku).

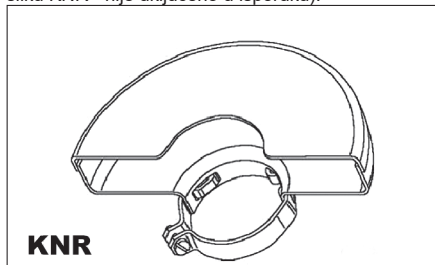

#### Piktogrami

Piktogrami navedeni na pakovanju proizvoda:

- a) Vrednosti snage
- b) Ulazna snaga
- c) Broj obrtaja u praznom hodu
- d) Prečnik brusnog / reznog točka
- e) Navoj vretena

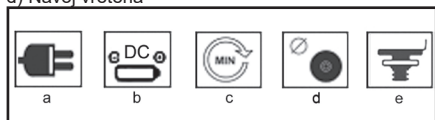

### UPOTREBA I RAD

ASIST alati su namenjeni samo za kućnu ili običnu upotrebu.

Proizvođač i uvoznik ne preporučuju korišćenje ovog alata u ekstremnim uslovima i pod velikim opterećenjem.

Svi drugi dodatni zahtevi moraju biti predmet dogovora između proizvođača i kupca.

#### Umetanje i uklanjanje baterije

1. Umetnite napunjenu bateriju u ručku alata dok ne klikne na svoje mesto

Proverite da li je baterija dobro postavljena zaključana na mestu.

Da biste uklonili bateriju, pritisnite i držite dugme na zadnjoj strani baterije i izvucite bateriju iz otvora za

bateriju.

#### Punjenje (B)

##### Upozorenje:

Baterija se mora napuniti pre prve upotrebe uređaja.

1. Utaknite utikač AC adaptera u standardnu električnu utičnicu (230V).
2. Uključite punjač u utičnicu za punjenje baterije.
3. Normalno vreme punjenja je oko 3-5 sat. Baterija i punjač se zagrevaju tokom punjenja. To ne ukazuje na kvar uređaja.

##### Upozorenje:

Ne punite bateriju duže od 6sata. Prekomerno punjenje može skratiti vek baterije.

4. Nakon što se baterija potpuno napuni, isključite punjač tako što ćete isključiti AC adapter iz električne mreže.

5. Ako se baterija ne koristi, čuvajte je dalje od izvora toplote.

##### Punjenje baterije:

Ako je baterija potpuno ispražnjena, punite je 3-5 sat. Pratite korake 1-5 procedure punjenja baterije. Ne punite bateriju više puta nakon kratke upotrebe (manje od 15 min.). Možete produžiti životni vek baterije ako je pustite da se potpuno isprazni pre punjenja.



#### PROVERA STANJA BATERIJE

Status baterije se može proveriti pomoću indikatora statusa baterije (8).

Pritisnite i držite dugme na indikatoru statusa baterije i LED indikatori će se upaliti.

Ako svetle 3 LED indikatora (2 zelena, 1 crvena), uređaj je potpuno napunjen. Ako 2 LED diode indikatora lampice (1 zelena, 1 crvena) svetle, uređaj ima pola kapaciteta. Ako 1 LED indikator (1 crveni) upali, uređaj treba uskoro da se napuni.

#### Saobraćaj

Sve standardne burgije i nastavci za šrafove do prečnika 10 mm mogu se umetnuti u steznu glavu. Ovaj alat je opremljen brzom steznom glavom koja omogućava brzu promenu pribora u radu.

#### Pričvršćivanje bočne ručke (B)

Pričvrstite bočnu ručku (2) na jednu od montažnih rupa.

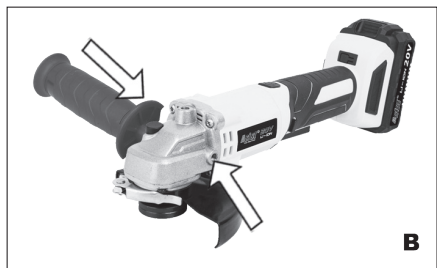

Kako pričvrstiti i ukloniti zaštitni poklopac (C)  
 ! Nikada ne koristite brusilicu bez zaštitnog poklopca.  
 Otpustite polugu za zaključavanje zaštitnog poklopca.  
 Stavite zaštitni poklopac na brusilicu i postavite je u željeni položaj. Povucite ručicu da pričvrstite poklopac.

Ako je zaštitni poklopac još labav, otpustite ručicu i zategnite zavrtnj za pritezanje poklopca. Zatim ponovite postupak postavljanja poklopca.

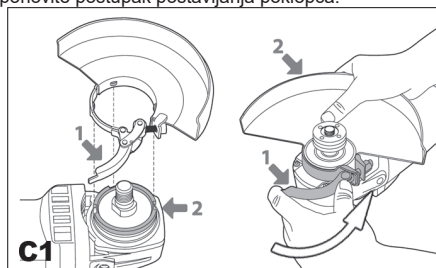

Kako pričvrstiti i ukloniti brusni točak (D,E,F)  
 Postavite brusilicu na sto sa vretenom okrenutim nagore.

Pričvrstite zaštitni poklopac (5) prema gore navedenim uputstvima.

Postavite podlošku (8) na vreteno (4).

Postavite brusni točak (9) na podlogu.

Navrnite zateznu maticu (10) na vreteno.

Pritisnite dugme za zaključavanje (3) i čvrsto zategnite zateznu maticu (10) pomoću priloženog ključa (11). Ako koristite brusni točak, zategnite zateznu maticu (10) sa izbočenjem vodice nadole (E1). Ako koristite rezni točak, zategnite zateznu maticu (10) sa izbočenjem vodice nagore (E2).

! Pritisnite dugme za zaključavanje vretena (3) samo kada su motor i vreteno brusilice već zaustavljeni i miruju!

Dugme za zaključavanje vretena (3) mora biti pritisnuto sve vreme dok menjate disk.

Otpustite dugme za zaključavanje.

Uklonite brusni točak na suprotan način.

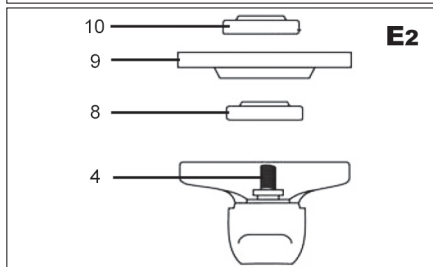
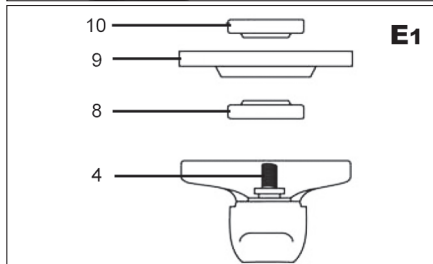
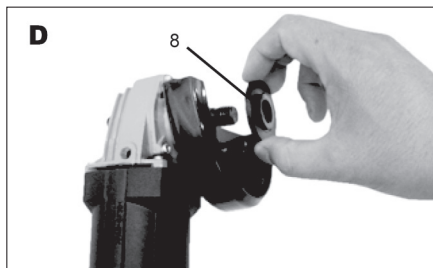

Uključeno i isključeno (G)

Uključite brusilicu pomeranjem prekidača (1) u položaj „I“ u smeru strelice.

Za kontinuirani rad, pomerite prekidač u smeru strelice i gurnite prednji deo prekidača dok ne klikne u položaj za zaključavanje.

Pomeranjem prekidača (1) u položaj „0“ uređaj se isključuje.

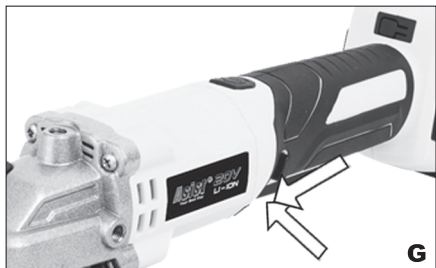

#### Saveti za rad

! Uvek sačekajte da sečivo dostigne punu brzinu nakon uključivanja pre početka rada  
! Pazite da ne dozvolite da se uže brusilice previše približi brusnom točku i da ga ošteti.  
! Kada uključujete ili isključujete brusilicu, uverite se da je disk za brušenje uvek udaljen od materijala koji se obrađuje.  
Pazite na pauze u radu tokom rada, čime ćete obezbediti duži radni vek vaših alata.

Vaša ugaona brusilica se može koristiti za sečenje metala (npr. uklanjanje glave zavrtanja) kao i za čišćenje/pripremu površina (npr. pre i posle zavarivanja).

Različiti tipovi diskova omogućavaju različite operacije sečenja ili brušenja pomoću brusnog papira. Tipično, diskovi se mogu koristiti na mekom čeliku, nerđajućem čeliku, kamenu i još mnogo toga - u zavisnosti od tipa diska. Diskovi koji sadrže dijamantske čestice se koriste za sečenje veoma tvrdih materijala (betona).

Ako koristite brusilicu na veoma mekim materijalima, kao što je aluminijum, disk će se uskoro začeptiti i treba ga zameniti.

Ako sećete rupe, uverite se da je sečivo poravnato sa utorom. Uvrtanje sečiva može dovesti do njegovog uništenja. Ako sećete samo tanak sloj, poduprite materijal, jer ako sečivo prodre dublje u materijal povećava se rizik od oštećenja radnog predmeta. Kada sećete kamen ili zidove, preporučujemo upotrebu usisivača prašine.

#### Grubo mlevenje:

Za najbolje rezultate pri gruboj obradi, držite točak za brušenje pod uglom između 15° i 20° u odnosu na površinu radnog predmeta i pomerajte ga ravnomerno napred-nazad po radnom predmetu.

#### Sečenje:

Kada koristite ručnu brusilicu za sečenje, izbegavajte da je naginete u ravni reza. Sečivo za sečenje mora imati besprekornu reznu ivicu. Dijamantski točak za sečenje je najpogodniji za sečenje tvrdog kamena.

### ČIŠĆENJE I ODRŽAVANJE

! Pre čišćenja i održavanja, uvek izvucite kabl za napajanje alata iz utičnice.  
Vašem alatu nije potrebno dodatno podmazivanje

ili održavanje. U njemu nema delova koje možete popraviti.

Nikada ne koristite vodu ili hemijska sredstva za čišćenje za čišćenje alata. Obrišite ga suvom krpom. Održavajte otvore ventilatora motora čistima. Ako vidite veoma slabu iskrnu u motornom prostoru, vaš alat je u redu. Ako postoji povećano varničenje, ovo je kvar na motoru. Nikada ne čistite bilo koji deo alata tvrdim, oštirim ili grubim predmetom.

#### Provera i zamena ugljenika

Ugljenici se moraju redovno proveravati. Uklonite držače ugljenika i očistite ugljenike. Ako su istrošeni, zamenite oba ugljenika u isto vreme. Pričvrstite držače ugljenika. Nakon pričvršćivanja novih ugljenika, ostavite brusilicu da radi 5 minuta bez opterećenja.  
! Koristite samo ugljene ispravne vrste.

#### Čuvanje kada se ne koristi duže vreme

Ne čuvajte alat na mestu gde je visoka temperatura. Ako je moguće, čuvajte uređaj na mestu sa konstantnom temperaturom i vlažnošću.

### SPECIFIKACIJE

Radni napon 20V DC

Baterija: 1k 1500mAh,

Li-Ion (može se koristiti i za druge mašine Asist-Aku Gang)

Provera stanja napunjenosti akumulatora

Jedinica za punjenje Prim. 230V~50Hz, 15V

Sec. 21V, 0.5A

Vreme punjenja 3-5 h.

Brzina praznog hoda 3500/6000/9000 min-1

Prečnik diska 115 mm

Navoj vretena M14

Težina 1,43 kg

Klasa zaštite II.

Nivo zvučnog pritiska izmeren prema EN 60745:

LpA (zvučni pritisak) 85,8 dB (A) KpA=3

LVA (akustična snaga) 96,8 dB (A) KvA=3

Preduzmite odgovarajuće mere da zaštitite svoj sluh! Koristite zaštitu za sluh kad god nivo zvučnog pritiska pređe 80 dB (A).

Ponderisana efektivna vrednost ubrzanja prema EN 60745: 2,72 m/s<sup>2</sup> K=1,5

Upozorenje: Vrednost vibracija tokom stvarne upotrebe električnog ručnog alata može se razlikovati od deklarisanе vrednosti u zavisnosti od načina na koji se alat koristi i sledećih okolnosti:

Način korišćenja električne energije alata i vrste materijala koji treba seći ili bušiti. Stanje alata i njegovo održavanje. Ispravnost izbora korišćenog pribora i obezbeđivanje njegove oštine i dobrog stanja. Snaga držanja ručke, upotreba antivibracionih uređaja. Pogodnost korišćenja električne energije

alata za namenu za koju su projektovani, poštujući procedure rada prema uputstvima proizvođača.

Ako se ovaj alat koristi na neodgovarajući način, može izazvati sindrom tremora ruku i ramena.

Upozorenje: Za pojašnjenje, potrebno je uzeti u obzir nivo vibracija u specifičnim uslovima upotrebe u svim režimima rada, kao što je vreme kada je ručni alat isključen pored vremena rada i kada je u stanju mirovanja i ne ne obavljati posao. Ovo može značajno smanjiti nivoe izloženosti tokom radnog ciklusa.

Smanjite rizik od udara, koristite oštra dleta, bušilice itd.

Držite alat u skladu sa ovim uputstvima i uverite se da je temeljno podmazan.

Investirajte u dodatke protiv vibracija kada redovno koristite alat.

Ne koristite alat na temperaturama ispod 10 °C.

Planirajte svoj posao tako da završite svoj posao. alati koji proizvode visoke vibracije raširene tokom nekoliko dana.

Izmene rezervisane.

## ZAŠTITA SREDINE ZA PRERADU OTPADA



Električni alati, pribor i pakovanje treba da budu isporučeni za ekološki prihvatljivo recikliranje.

Ne bacajte električni alat u kućni otpad!

Prema Evropskoj VEEE direktivi (2012/19/EU) o staroj električnoj i elektronskoj opremi i njenom usklađivanju sa nacionalnim zakonima, neupotreblljivi električni alati moraju se predati na mestu kupovine sličnih alata, ili u dostupnim sabirnim centrima namenjenim za prikupljanje i odlaganje električnih alata. Ovakvo predati elektronski alati biće prikupljeni, rastavljeni i dostavljeni na ponovnu procenu koja ne šteti životnoj sredini.

## GARANCIJA

U priloženom materijalu ćete naći specifikaciju uslova garancije.

Datum proizvodnje

Datum proizvodnje je uključen u proizvodni broj naveden na etiki proizvoda.

Proizvodni broj ima format ORD-II-MM-SERI gde je ORD broj porudžbine, II je godina proizvodnje, MM je mesec proizvodnje, SERI je serijski broj proizvoda.

## ZÁRUČNÍ LIST - CZE

### Záruční podmínky

1. Na uvedený výrobek zn. ASIST poskytuje spol. Wetra ČR a.s. 24 měsíční záruku od data prodeje. Životnost baterie je 6 měsíců od data prodeje. Záruční podmínky se řídí příslušnými ustanoveními občanského zákoníku.
2. Záruka se nevztahuje na opotřebení výrobku způsobené jeho obvyklým používáním. To znamená, záruka se nevztahuje na uhlíky, mazací tuky, pryžová těsnění na pohyblivých částech výrobku či běžné opotřebení pohyblivých částí, apod. Vzhledem k tomu, že náhradí ASIST je určeno pouze pro domácí – hobby použití, výrobce ani dovozce nedoporučují používat toto nářadí v extrémních podmínkách a pro podnikatelskou činnost.
3. V případě, že bude uplatněna zákazníkem záruka na škody a závady zaviněné neodborným zacházením, přetížením, použitím nesprávného příslušenství, mechanickými poškozeními, zásahem nepovolane osoby a přirozeným opotřebením, může toto být důvodem pro zamítnutí reklamace.
4. Dovozece ani prodejce neodpovídají za škody způsobené neodborným zacházením a obsluhou s tímto výrobkem. Používejte výrobek výhradně v souladu s přiloženým návodem k použití.
5. V případě uplatnění reklamace doporučujeme předložit doklad, kterým zákazník prokáže zakoupení výrobku, kde bývá vyznačeno: datum prodeje, typové označení výrobku, sériové číslo, razítko prodejny a podpis prodávajícího. Z důvodu rychlejšího vyřízení reklamace a snadnější identifikaci výrobku doporučujeme nechat si vyplnit záruční list, který je součástí průvodní dokumentace.
6. Doporučujeme nářadí zasílat do záruční opravy s vloženým dokladem o zakoupení výrobku (eventuálně kopíí). Z výše uvedených důvodů doporučujeme přiložit vyplněný záruční list. Výrobek doporučujeme zasílat v pevném obalu (doporučujeme původní obal uzpůsobený přímo na výrobek), zabráníte tím případnému poškození při transportu.
7. Reklamaci uplatněte u prodejců, kde jste výrobek nebo nářadí zakoupili, případně v autorizovaném servisu uvedeném v tomto návodě.
8. Pokud bude servisním technikem při kontrole reklamovaného výrobku zjištěno, že závada byla způsobena nesprávným použitím výrobku a reklamace bude tudíž zamítnuta, je možné sjednat mimozáruční opravu, která bude provedena v domluveném termínu a na náklady majitele výrobku.
9. Společnost Wetra ČR a.s. nabízí zákazníkům možnost prodloužení záruky až na 36 měsíců. K získání nároku na tuto prodlouženou záruku nad rámec zákonné záruční doby (24 měsíců) je nutné splnit následující podmínky:
  - a) Před vypršením zákonné záruční lhůty si nechat funkční výrobek bezplatně prohlédnout v autorizovaném servisu. Plně funkční výrobek musí být doručen do servisního střediska v období od 21 měsíců do 24 měsíců od data nákupu výrobku.
  - b) K této bezplatné záruční prohlídce za účelem prodloužení záruční doby je zákazník povinen se prokázat originálem tohoto záručního listu potvrzeného prodejcem. V záručním listu musí být čitelně uvedeno datum koupě výrobku, typové označení a sériové číslo výrobku. Současně se záručním listem je nutné předložit originál stvrzenky o koupi zboží.
  - c) Plně funkční výrobek musí být doručen k servisní prohlídce čistý a kompletní t.z. včetně všech součástí a příslušenství.
  - d) Po provedení servisní prohlídky bude zákazníkovi v záručním listu potvrzen nárok na bezplatnou prodlouženou záruku o jeden rok.
  - e) Dopravu ze servisu k zákazníkovi zajišťuje výrobce na náklady zákazníka.



Výrobek:

Typ:

Sériové číslo:

Razítko a podpis:

Datum prodeje:

Záznamy opravy:

*Doporučujeme při uplatnění reklamace předložit doklad o zakoupení výrobku nebo případně záruční list. Vyrobeno pro **RS-WETRA Group** v PRC.  
Sběrné místo pozáručního servisu:*

**RS-WETRA Group, servis nářadí ASIST**  
**Areál Moravolen, Janáčkova 760/4, 796 01 Jeseník**  
**[www.wetra-xt.com/servis](http://www.wetra-xt.com/servis)**

## ZÁRUČNÍ LIST - SVK

### Záručné podmienky

1. Na uvedený výrobok zn. ASIST poskytute spol. Wetra ČR a.s. 24 mesiacov záruku od dátumu predaja. Životnosť batérie je 6 mesiacov od dátumu predaja. Záručné podmienky sa riadia príslušnými ustanoveniami Občianskeho zákonníka.
2. Záruka sa nevzťahuje na opotrebenie výrobku spôsobené jeho obvyklým používaním. To znamená, záruka sa nevzťahuje na uhlíky, mazacie tuky, gumové tesnenia na pohyblivých častiach výrobku či bežné opotrebovanie pohyblivých častí, a pod. Vzhľadom na to, že náradie ASIST je určené iba pre domáce - hobby použitie, výrobca ani dovozca neodporúčajú používať toto náradie v extrémnych podmienkach a pre podnikateľskú činnosť.
3. V prípade, že bude uplatnená zákazníkom záruka na škody a závady zavinené neodborným zaobchádzaním, preťažením, použitím nesprávneho príslušenstva, mechanickým poškodením, zásahom nepovolanej osoby a prirodzeným opotrebením, môže toto byť dôvodom na zamietnutie reklamácie.
4. Dovozca ani predajca nezodpovedajú za škody spôsobené neodborným zaobchádzaním a obsluhou s týmto výrobkom.
5. V prípade uplatnenia reklamácie odporúčame predložiť doklad, ktorým zákazník preukáže zakúpenia výrobku, kde býva vyznačené: dátum predaja, typové označenie výrobku, sériové číslo, pečiatku predajne a podpis predávajúceho. Z dôvodu rýchlejšieho vybavenia reklamácie a ľahšiu identifikáciu výrobku odporúčame nechať si vyplniť záručný list, ktorý je súčasťou sprievodnej dokumentácie.
6. Odporúčame náradie zasielať do záručnej opravy s vloženým dokladom o zakúpení výrobku (eventuálne kópií). Z vyššie uvedených dôvodov odporúčame priložiť vyplnený záručný list. Výrobok odporúčame zasielať v pevnom obale (Odporúčame pôvodný obal uspořobený priamo na výrobok), zabránite tým prípadnému poškodeniu pri transporte.
7. Reklamáciu uplatníte u predajcov, kde ste výrobok alebo náradie zakúpili, prípadne v autorizovanom servise uvedenom v tomto návode.
8. Pokiaľ bude servisným technikom pri kontrole reklamovaného výrobku zistené, že závada bola spôsobená nesprávnym použitím výrobku a reklamácia bude teda zamietnutá, je možné dojednať mimozáručnú opravu, ktorá bude vykonaná v dohodnutom termíne a na náklady majiteľa výrobku.
9. Spoločnosť Wetra ČR a.s. ponúka zákazníkovi možnosť predĺženia záruky až na 36 mesiacov. Na získanie nároku na túto predĺženú záruku nad rámec zákonnej záručnej doby (24 mesiacov) je nutné splniť nasledovné podmienky:
  - a) Pred uplynutím zákonnej záručnej lehoty si nechať funkčný výrobok bezplatne prezrieť v autorizovanom servise. Píne funkčný výrobok musí byť doručený do servisného strediska v období od 21 mesiacov od 24 mesiacov od dátumu nákupu výrobku.
  - b) K tejto bezplatnej záručnej prehliadke za účelom predĺženia záručnej doby je zákazník povinný sa preukázať originálom tohto záručného listu potvrdeného predajcom. V záručnom liste musí byť čitateľne uvedený dátum kúpy výrobku, typové označenie a sériové čísla výrobku. Súčasne so záručným listom je nutné predložiť originál potvrdenky o kúpe tovaru.
  - c) Píne funkčný výrobok musí byť doručený k servisnej prehliadke čistý a kompletný t.z. vrátane všetkých súčastí a príslušenstva.
  - d) Po vykonaní servisnej prehliadky bude zákazníkovi v záručnom liste potvrdený nárok na bezplatnú predĺženú záruku o jeden rok. e) Dopravu zo servisu k zákazníkovi zaisťuje výrobca na náklady zákazníka.



Výrobok:

Typ:

Sériové číslo:

Razítko a podpis:

Dátum predaja:

Záznamy opravovne:

Doporučujeme pri uplatnení reklamácie predložiť doklad o kúpe výrobku alebo prípadne záručný list.

Výrobené pre **RS-WETRA Group** v PRC.

Zberné miesto pozáručného servisu:

**RS-WETRA Group, servis náradí ASIST**  
**Areál Moravolen, Janáčkova 760/4, 796 01 Jeseník**  
**[www.wetra-xt.com/servis](http://www.wetra-xt.com/servis)**

## JÓTÁLLASI BIZONYÍTVÁNY - HUN

### A jótállási feltételek.

1. Az adott ASIST márkájú termékre a Wetra ČR a.s. társaság 12 hónap garanciát nyújt az értékesítés napjától számítva. Garancia 12 hónap nem számít, sérült a nem megfelelő kezelés vagy kopás ellentétes utasításokat. Az akkumulátor élettartama 6 hónap a vásárlás napjától.
2. A jótállás nem vonatkozik a termék szokásos használatából eredő kopására. Ez azt jelenti, hogy a jótállás nem vonatkozik a szénre, kenőzsírok, gumi tömítések a termék mozgatható részeiben vagy a mozgatható alkatrészek gyakori kopására, E garancia tartalmazza a hibás - sérült részek térítés mentes javítását, illetve cseréjét.
3. Figyelemmel arra, hogy az ASIST szerszámok házi – hobbi célra vannak tervezve, sem a gyártó, sem az importőr nem ajánlják a szerszámokat szélsőséges feltételek közt, magas igénybevétel mellett használni.
4. A garancia nem vonatkozik olyan meghibásodásokra és károakra, amelyeket szakszerűtlen használat, vagy túlterhelés okozott, továbbá a nem megfelelő tartozékok használata, mechanikus sérülés vagy avatatlan személy beavatkozása okozott, illetve a természetes elhasználódásra. A garancia szintén nem vonatkozik a termék, az eredeti rendeltetésétől eltérő, más célra való használatából származó sérülésre.
5. Sem az importőr, sem az értékesítő nem felel a szakszerűtlen használat és kezelés okozta károkért.
6. A reklamáció érvényesítése esetén be kell mutatni azt a bizonylatot, amellyel az ügyfél igazolja a termék megvásárlását. A bizonylaton szerepelnie kell a következőknek: eladás dátuma, a termék típusjelölése, sorozatszám, az értékesítőhely pecsétje és az eladó aláírása. A reklamáció lehető leggyorsabb intézése érdekében, valamint a termék egyszerű azonosítása céljából ajánljuk a garanciális levél kitöltését, amely a kíséző dokumentáció része.
7. A szerszámokat garanciális javításra, együtt a rendszeren kitöltött beszerzési bizonylattal (esetleg ennek másolatával) együtt küldjük. A fenn említett okokból ajánljuk mellékelni a garanciális levelet is. A terméket kemény csomagolásban kérjük küldeni (legjobb ha az eredeti csomagolásban, amely megfelel a termék alakjának és méretének), hogy meggátoljuk a sérülését a szállítás folyamán.
8. A reklamációt annál az értékesítőnél kell érvényesíteni, ahol termék, vagy a szerszám megvásárlásra került.
9. A jótállási idő meghosszabbodik azzal az idővel, amely alatt a berendezés, vagy a szerszám javítás alatt volt.
10. Ha a reklamált termék ellenőrzése során megállapítást nyer, hogy a meghibásodást a termék helytelen használata okozta és ezért a reklamáció elutasításra kerül, a javítás költségeit a termék tulajdonosa köteles megfizetni, amennyiben kéri a javítást.
11. A Wetra ČR a.s. társaság ügyfelei számára akár 36 hónapra növeli a garanciális időszakot. A törvény által meghatározott garanciális időn (12 hónap) felüli meghosszabbított garanciára való jogosultság megszerzéséhez a következő feltételeket kell teljesíteni:
  - a) A törvény által meghatározott garanciális idő lejártá előtt szakszervizben átnézetni a funkcionális terméket, amit ingyen biztosítunk. Teljesen működőképes termék kell szállítani a szolgáltató központ közötti időszakban 10 hónapról 12 hónapra a vásárlás napjától.
  - b) A garanciális idő meghosszabbítása érdekében elvégzett ingyenes garanciális ellenőrzésnél az ügyfél köteles bemutatni ezen garancialevél eladó által igazolt eredeti példányát. A garancialevélben olvashatóan szerepelnie kell a termék vásárlása időpontjának, a termék típusjelölésének és sorozatszámának. A garancialevél mellett be kell mutatni a termék megvásárlását igazoló bizonylat eredetijét.
  - c) Teljesen működőképes terméket tisztán és komplett állapotban, azaz az összes alkatrészszel és tartozékkal együtt kell átadni az ellenőrzésre.
  - d) A szervizben elvégzett ellenőrzés után az ügyfél számára a garancialevélben igazoljuk az tartó ingyenes meghosszabbított garanciára való jogosultságát.
  - e) Közlekedési szolgáltatás az ügyfél által az importőrnek az ügyfelet terheli.



Termék:

Típus:	Sorozatszám:
Bélyegző és aláírás:	Eladás dátuma:

Szervis bejegyzése:

*A beszerzési bizonylat benyújtása nélkül, az esetleges reklamációk nem lesznek figyelembe véve !!!  
A **RS-WETRA Group** részére gyártva P.R.C.-ben. A garancián túli javítások gyűjtőhelye, importőr:*

**RS-WETRA Group, service ASIST**  
**Areál Moravolen, Janáčkova 760/4, 796 01 Jeseník, Czech Republic**  
[www.wetra-xt.com/servis](http://www.wetra-xt.com/servis)

## Garancijski pogoji SVN

1. Družba Wetra ČR a.s. za izdelke znamke ASIST zagotavlja garancijo v trajanju 12 mesecev od datuma nakupa. 12-mesečna garancija ne velja v primeru večjih poškodb zaradi obrabe ali nepravilnega rokovanja v skladu z navodili za uporabo. Življenjska doba baterije je 6 mesecev od dneva nakupa.
2. Garancija vključuje brezplačno popravilo ali zamenjavo okvarjenih – poškodovanih delov.
3. Glede na to, da je orodje ASIST namenjeno izključno za domačo ali hobi uporabo, proizvajalec in dobavitelj ne priporočata uporabe tega orodja v ekstremnih pogojih ali za podjetniško dejavnost.
4. Garancije ni moč uveljavljati za škodo in napake nastale zaradi nepravilne uporabe, preobremenitve, uporabe neprimernega orodja, mehanskih poškodb, nepooblaščenega popravila in obrabe.  
Prav tako garancija ne krije škode, ki je nastala zaradi uporabe orodja za namen, za katerega ni bilo predvideno.
5. Dobavitelj ali prodajalec ne odgovarjata za škodo nastalo zaradi nestrokovnega ravnanja s tem izdelkom.
6. V primeru uveljavljanja garancije priporočamo predložitev dokazila, s katerim stranka dokaže nakup izdelka in na katerem so označeni: datum prodaje, tipska oznaka izdelka, serijska številka izdelka, žig prodajalne in podpis prodajalca.  
Zaradi hitrejšega reševanja reklamacij in enostavnejše identifikacije izdelka priporočamo izpolnitev garancijskega lista, ki sestavlja spremljajočo dokumentacijo.
7. Priporočamo, da se orodje v popravilo preda pooblaščenemu serviserju skupaj s priloženimi dokumenti (lahko tudi kopijami).  
Iz zgoraj navedenih razlogov priporočamo priložitev izpolnjenega garancijskega lista. Izdelek pošiljajte v trdni embalaži (priporočamo prvotno embalažo, ki je prilagojena prav temu izdelku). Tako boste preprečili morebitne poškodbe med prevozom.
8. Reklamacijo uveljavljajte pri prodajalcu, kjer ste napravo ali orodje kupili.
9. Garancija se podaljša za čas, ko je bil izdelek na garancijskem popravilu.
10. V kolikor bo med servisnim pregledom reklamiranega izdelka, s strani serviserja ugotovljeno, da je bila okvara povzročena zaradi nepravilne uporabe izdelka in bo s tem reklamacija izdelka zavrnjena, se popravilo opravi na stroške lastnika, in sicerle v primeru, da bo zanj zaprosil.
11. Družba Wetra ČR a.s. strankam ponuja možnost podaljšanja garancije do 36 mesecev. Da bi bili upravičeni do tega podaljšanja garancije zunaj zakonskega garancijskega roka (12 mesecev), je potrebno izpolniti naslednje pogoje:
  - a) Pred iztekom zakonsko določenega garancijskega roka morate delujoči izdelek prinesiti na brezplačni pregled na pooblaščen servis v 10 do 12 mesecih od datuma nakupa izdelka.
  - b) Na brezplačnem garancijskem pregledu za podaljšanje garancijskega roka je stranka dolžna predložiti originalno potrdilo in garancijo potrjeno s strani prodajalca. V garancijskem listu morajo biti čitljivo zapisani datum nakupa izdelka, tipska oznaka in serijska številka izdelka. Skupaj z originalnim garancijskim listom je potrebno predložiti tudi originalni račun nakupa.
  - c) Popolnoma funkcionalni izdelek mora biti na servisni pregled dostavljen čist in v celoti, vključno z vsemi deli in priborom.
  - d) Po servisnem pregledu bo stranki v garancijskem listu potrjen zahtevek za brezplačno podaljšano garancijo za eno leto.
  - e) Prevoz naprave s servisa k stranki zagotavlja proizvajalec strankine stroške.Izdelek:



Izdelek:

Tip:

Serijska številka:

Žig in podpis:

Datum prodaje:

Vpisi servisa:

*Pri uveljavljanju reklamacije priporočamo predložitev dokazila o nakupu oziroma garancijski list.*  
Izdelano za **RS-WETRA Group v PRC.**

**RS-WETRA Group, service ASIST**  
**Areál Moravolen, Janáčkova 760/4, 796 01 Jeseník, Czech Republic**  
**[www.wetra-xt.com/servis](http://www.wetra-xt.com/servis)**



## Warunki gwarancyjne POL

1. Na podany produkt marki ASIST firma Wetra ČR a.s. udziela 12 miesięcznej gwarancji, liczonej od daty sprzedaży. Gwarancja 12 miesięcy nie dotyczy rzeczy uszkodzonych poprzez zużycie lub nieprawidłową manipulację, niezgodną z instrukcją obsługi. Żywotność baterii wynosi 6 miesięcy od daty sprzedaży.
2. Niniejsza gwarancja obejmuje bezpłatną naprawę lub wymianę wadliwych, uszkodzonych części.
3. W związku z tym, że narzędzie ASIST jest przeznaczone do domowego - hobbystycznego użycia, producent i dystrybutor nie zalecają używania tego narzędzia w ekstremalnych warunkach oraz do czynności w ramach działalności gospodarczej.
4. Gwarancja nie może zostać uznana w stosunku do szkód i usterek spowodowanych przez niefachowe obchodzenie się, przeciążenie, użycie niewłaściwego osprzętu, uszkodzenie mechaniczne, działanie niepowołanej osoby oraz naturalne zużycie. Gwarancja nie dotyczy również uszkodzeń powstałych z powodu innego użycia produktu, niż użycie, do którego jest on przeznaczony.
5. Dystrybutor ani sprzedawca nie odpowiadają za szkody spowodowane niefachowym obchodzeniem się i niefachową obsługą tego produktu.
6. W przypadku skorzystania z reklamacji, zalecamy przedłożyć dokument, którym klient poświadczy zakup produktu, w którym wyszczególniono: datę sprzedaży, oznaczenie rodzajowe produktu, numer seryjny, pieczętkę sklepu i podpis sprzedającego. W celu szybszego rozpatrzenia reklamacji i łatwiejszej identyfikacji produktu polecamy wypełnić kartę gwarancyjną, która jest elementem załączonej dokumentacji.
7. Zalecamy przesłać narzędzie do naprawy gwarancyjnej wraz z załączonym dowodem zakupu produktu (ewentualnie razem z kopią). Z wyżej podanych powodów zalecamy załączyć wypełnioną kartę gwarancyjną. Produkt prześlij solidnie zapakowany (polecamy oryginalne opakowanie, przystosowane bezpośrednio do produktu) - zapobiegiesz w ten sposób ewentualnemu uszkodzeniu przy transporcie.
8. Z reklamacji skorzystaj u sprzedawców, u których kupiłeś produkt lub narzędzie.
9. Okres gwarancyjny przedłuża się o czas, w którym produkt lub narzędzie jest naprawiane.
10. Jeżeli przy kontroli reklamowanego produktu zostanie przez technika serwisowego ustalone, że usterka była spowodowana nieprawidłowym użyciem produktu, przez co reklamacja zostanie odrzucona, naprawa zostanie przeprowadzona na koszt właściciela produktu i to jedynie w przypadku, kiedy o taką naprawę wniesie.



11. Firma Wetra ČR a.s. oferuje klientom możliwość przedłużenia gwarancji aż do 36 miesięcy. Aby uzyskać prawo do tej przedłużonej gwarancji ponad ramę obowiązującego okresu gwarancyjnego (12 miesięcy) konieczne jest spełnienie następujących warunków:
  - a) Przed wygaśnięciem ustawowego terminu gwarancji należy oddać działający produkt na bezpłatny przegląd do autoryzowanego serwisu. W pełni działający produkt musi być doręczony do ośrodka serwisowego w okresie od 10 do 12 miesięcy od daty kupna produktu.
  - b) Dodatkowo do bezpłatnego przeglądu gwarancyjnego, w celu przedłużenia okresu gwarancyjnego, klient jest zobowiązany okazać oryginał niniejszej karty gwarancyjnej potwierdzonej przez sprzedawcę. W karcie gwarancyjnej musi być podana czytelna data zakupu produktu, oznaczenie rodzajowe i numery seryjne produktu. Jednocześnie z kartą gwarancyjną należy przedłożyć oryginał potwierdzenia zakupu produktu.
  - c) W pełni działający produkt musi zostać doręczony do przeglądu gwarancyjnego czysty i kompletny, to znaczy włącznie ze wszystkimi elementami i osprzętem.
  - d) Po przeprowadzeniu przeglądu serwisowego w karcie gwarancyjnej zostanie potwierdzone prawo do bezpłatnego przedłużenia gwarancji o jeden rok.
  - e) Transport z serwisu do klienta zapewnia producent na koszt klienta.

Produkt:

Typ:

Numer seryjny:

Pieczętka i podpis:

Data sprzedaży:

Zapisy serwisu:

Przy korzystaniu z reklamacji zalecamy przedłożyć dokument potwierdzający zakup produktu lub ewentualnie kartę gwarancyjną. Wyprodukowano dla **RS-WETRA Group** w PRC.

**RS-WETRA Group, service ASIST**  
**Areál Moravolen, Janáčkova 760/4, 796 01 Jeseník, Czech Republic**  
**[www.wetra-xt.com/servis](http://www.wetra-xt.com/servis)**

## GARANTIESCHEIN - DEU

### Garantiebedingungen

1. Auf dieses Produkt Marke ASIST gewährt die Gesellschaft Wetra ČR a.s., 24 Monate Garantie seitdem Verkaufsdatum. Die Garantie von 24 Monaten bezieht sich nicht auf die durch Verschleiß oder unsachgemäße Handhabung beschädigten Sachen. Im Widerspruch mit der Gebrauchsanweisung. Lebensdauer der Batterien beträgt 6 Monate seit dem Verkaufsdatum.
2. Diese Garantie umfasst kostenlose Reparatur oder Austausch der defekten- beschädigten Teile.
3. Mit Rücksicht darauf, dass das Werkzeug ASIST nur für Hausverwendung und Hobby Verwendung vorgesehen ist, empfiehlt der Hersteller und Importeur das Werkzeug nicht in extremen Bedingungen oder für Unternehmung zu benutzen.
4. Die Garantie kann nicht für Schäden und Defekte verwendet werden, die durch unsachgemäße Handhabung, Überlastung, Verwendung vom ungeeigneten Zubehör, mechanische Schäden, unbefugte Benutzung und natürlichen Verschleiß verursacht werden. Die Garantie gilt auch nicht für Schäden, die durch die nicht bestimmungsgemäße Verwendung des Produkts entstehen.
5. Importeure und Verkäufer sind nicht verantwortlich für Schäden, die durch unsachgemäße Handhabung und Bedienung dieses Produkts entstehen.
6. Im Reklamationsfall empfehlen wir Ihnen den Nachweis zu erbringen, womit der Kunde den Kauf des Produkts beweist, mit folgenden Angaben: das Verkaufsdatum, die Produkttypbezeichnung, die Seriennummer, der Firmenstempel und Unterschrift des Verkäufers. Wir empfehlen zur schnelleren Bearbeitung von Reklamationen und zur leichteren Identifizierung des Produkts den Garantieschein erfüllen zu lassen, der zum Bestandteil der Begleitdokumentation gehört.
7. Wir empfehlen das Werkzeug zu einer Garantiereparatur mit einem beigelegten Kaufbeleg (oder Kopien) zu senden. Aus den oben genannten Gründen empfehlen wir Ihnen den ausgefüllten Garantieschein beizufügen. Senden Sie das Produkt in einer festen Verpackung. (Wir empfehlen eine dem Produkt angepasste Originalverpackung) um mögliche Transportschäden zu vermeiden.
8. Reklamation machen Sie bei den Verkäufern geltend, bei denen Sie das Produkt oder das Werkzeug beschaffen haben.
9. Die Garantiezeit verlängert sich um die Zeit, in der sich das Produkt oder das Werkzeug im Garantieservice befinden.
10. Wenn ein Servicetechniker die Reklamation des beanstandeten Produkts prüft und stellt fest, dass der Defekt durch eine falsche Verwendung des Produkts verursacht wurde und der Anspruch daher zurückgewiesen wird, erfolgt die Reparatur auf Kosten des Eigentümers des Produkts nur auf Anfrage.
11. Die Gesellschaft Wetra ČR a.s. bietet den Kunden die Möglichkeit der Garantieverlängerung bis auf 36 Monate. Um diese verlängerte Garantie über den Rahmen der gesetzlichen Garantiezeit (24 Monate) zu beanspruchen, sind folgende Bedingungen zu erfüllen:
  - a) Lassen Sie ein funktionsfähiges Produkt vor dem Ablauf der gesetzlichen Gewährleistungsfrist bei einem autorisierten Service unentgeltlich überprüfen. Ein voll funktionsfähiges Produkt muss zwischen 21 Monaten und 24 Monaten ab Kaufdatum an das Servicecenter geliefert werden.
  - b) Zu dieser kostenlosen Garantieprüfung zwecks Verlängerung der Garantiezeit ist der Kunde verpflichtet das vom Verkäufer bestätigte Original dieses Garantiescheins nachzuweisen. Der Garantieschein muss das Kaufdatum des Produkts, die Typenbezeichnung und die Seriennummer des Produkts deutlich beinhalten. Gleichzeitig mit dem Garantieschein ist ein Original der Quittung über den Warenkauf zu belegen.
  - c) Ein voll funktionsfähiges Produkt muss in einem sauberen und vollständigen Zustand zur Servicekontrolle geliefert werden, d. h. einschließlich aller Komponenten und Zubehörteile.
  - d) Nach der Servicekontrolle wird dem Kunden im Garantieschein den Anspruch auf eine einjährige kostenlose Garantieverlängerung bestätigt.
  - e) Den Transport vom Service zum Kunden wird der Hersteller auf Kosten des Kunden organisieren



Produkt:

Typ:

Seriennummer:

Stempel und Unterschrift:

Verkaufsdatum:

Aufzeichnungen des Services:

*Wir empfehlen bei Beanspruchung der Reklamation einen Beleg über den Produktkauf oder den Garantieschein vorzulegen. Hergestellt für **RS-WETRA Group** in PRC.  
Sammelstelle für den Service nach Ablauf der Garantiezeit:*

**RS-WETRA Group, service ASIST**  
**Areál Moravolen, Janáčkova 760/4, 796 01 Jeseník, Czech Republic**  
**[www.wetra-xt.com/servis](http://www.wetra-xt.com/servis)**

## ZÁRUČNÍ LIST - HRV

### Jamstveni uvjeti

1. Na navedeni proizvod marke ASIST, tvrtka Wetra ČR a.s. pruža jamstvo od 24 mjeseca od datuma prodaje. Jamstvo od 24 mjeseca se ne odnosi na opremu oštećenu habanjem ili neispravnim rukovanjem u suprotnosti s uputama za uporabu. Vijek trajanja baterije je 6 mjeseci od datuma prodaje.
  2. Ovo jamstvo uključuje besplatni popravak ili izmjenu pokvarenih - oštećenih dijelova.
  3. S obzirom da su alati ASIST namijenjeni samo za kućnu ili hobi uporabu, proizvođač i uvoznik ne preporučaju koristiti ovaj alat pod posebno teškim uvjetima te za djelatnost poslovanja.
  4. Jamstvo se ne može primijeniti na štete i kvarove uzrokovane uslijed neprofesionalnog rukovanja, pretjeranog opterećenja, primjenom neispravne dodatne opreme, mehaničkim oštećenjem, rukovanjem neovlaštene osobe i normalnim trošenjem. Jamstvo se također ne odnosi na oštećenja zbog neke druge primjene proizvoda nego za koju je isti namijenjen.
  5. Uvoznik kao ni prodavač ne odgovaraju za štete uzrokovane uslijed neprofesionalnog rukovanja ili rada s ovim proizvodom.
  6. U slučaju primjene reklamacije preporučamo predočiti račun o kupnji, kojim kupac dokazuje da je proizvod kupio i na kojem je naznačeno: datum prodaje, tipska oznaka proizvoda, serijski broj, pečat prodavaonice i potpis prodavača. Kako bi se reklamacija što je moguće prije riješila i jednostavnije identifikacije proizvoda, preporučamo popuniti jamstveni list koji je u sastavu prateće dokumentacije.
  7. Preporučamo vam da alat koji šaljete na popravak tijekom jamstva dostavite zajedno s računom o kupnji proizvoda (eventualno kopiju). Zbog gore navedenih razloga preporučamo priložiti popunjeni jamstveni list. Proizvod šaljite čvrstom pakiranju (preporučamo izvorno pakiranje prilagođeno izravno za proizvod), tako će se spriječiti eventualno oštećenje tijekom transporta.
  8. Reklamaciju primijenite kod prodavača od kojih ste proizvod ili alat kupili.
  9. Jamstveni rok se produljuje za razdoblje tijekom kojega su proizvod ili alat bili na jamstvenom popravku.
  10. Ako servisni tehničar tijekom kontrole proizvoda koji reklamirate utvrdi da je kvar uzrokovan uslijed nepravilne uporabe proizvoda te ukoliko reklamacija neće biti prihvaćena, popravak će se izvršiti na trošak vlasnika proizvoda jedino ako će isti to zahtijevati.
11. Tvrtka Wetra ČR a.s. svojim kupcima nudi mogućnost produljenja jamstva čak na 36 mjeseci. Za dobivanje produljenja jamstva iznad okvira zakonskog jamstvenog roka (24 mjeseca) moraju biti ispunjeni sljedeći uvjeti:
- a) Prije isteka zakonskog jamstvenog roka funkcionalan proizvod dopremite besplatno pregledati u ovlaštenom servisu. Potpuno funkcionalan proizvod potrebno je dopremiti u ovlašteni servis u razdoblju od 21 mjeseci do 24 mjeseca od datuma kupnje proizvoda.
  - b) Za ovaj besplatan jamstveni pregled u svrhi produljenja jamstvenog roka kupac je obavezan predočiti original ovog jamstvenog lista potvrđenog od strane prodavača. U jamstvenom listu čitljivo mora biti naveden datum kupnje proizvoda, tipska oznaka i serijski broj proizvoda. Istodobno sa jamstvenim listom potrebno je predočiti original potvrde o kupnji robe.
  - c) Potpuno funkcionalan proizvod potrebno je dopremiti u servis na pregled u čistom i cjelovitom stanju, uključujući sve dijelove i opremu.
  - d) Poslije servisnog pregleda kupac će u jamstveni list dobiti potvrdu da ima pravo na besplatno produljenje jamstva za jednu godinu.
  - e) Prijevoz iz servisa kupcu osigurava proizvođač na troškove kupca.



Proizvod:

Tip:

Serijski broj:

Pečat i potpis:

Datum prodaje

Zapisi sa popravka:

*Za potrebe primjene reklamacije preporučamo predočiti dokaz o kupnji proizvoda ili eventualno jamstveni list. Proizvedeno za **RS-WETRA Group** u PRC.*

*Sabirni mjesto servisa poslije isteka jamstva:*

**RS-WETRA Group, service ASIST**  
**Areál Moravolen, Janáčkova 760/4, 796 01 Jeseník, Czech Republic**  
**[www.wetra-xt.com/servis](http://www.wetra-xt.com/servis)**

## WARRANTY CARD - GBR

### Warranty Conditions

1. The company Wetra ČR a.s., grants a guarantee of 24 months from the date of purchase for the above stated product. The battery service life is 6 months from the date of purchase. The warranty conditions are governed by the Civil Code.
- 2 The warranty does not cover wearing of the product caused by its usual use. This means that the warranty does not cover carbons, lubricants, rubber sealing on moving parts of the product or co on wear of moving parts, etc.  
With respect to the fact that the ASIST tools are designed for domestic use only, i.e. hobby use, the manufacturer or the importer do not reco end to use this equipment under extreme conditions and for business activities.
3. If the customer claims damages and defects caused by improper handling, overloading, use of incorrect accessories, mechanical damages, unauthorized repairs and natural wear, this may be the reason for rejection of the claim.
4. The importer or the seller are not liable for damages caused by improper handling and operation of this product. Use the product only in accordance with the attached instructions for use.
5. In the case of a complaint, we reco end to submit a document which proves that the customer has purchased the product, which is indicated by: date of purchase, type designation, serial number, stamp and signature of the seller. To settle the claim faster and identify the product more easily, we reco end to have the Warranty Card filled. The Warranty Card is a part of the accompanying documentation.
6. We reco end to send the power tool to our warranty repair centre with an inserted prove of purchase (or its copy).  
Due to above stated reasons, we reco end to attach a filled-in Warranty Card. We reco end to send the power tool in a solid packaging (e.g. the original packaging designed for the product) to prevent possible damages during transport.
- 7 Raise your claim at the seller, where you have purchased the product or the power tool, or in an authorized service centre specified in this manual.
- 8 If our service technician finds out during inspection of the claimed product that the defect was caused by incorrect use of the product and thus the claim will be rejected, a non-warranty repair may be agreed upon and scheduled for performance. Such non-warranty repair will be performed at the expenses of the owner of the product.
9. The company Wetra ČR a.s., offers a warranty extension up to 36 months to its customers. To be entitled for such extended warranty beyond the standard warranty period (24 months), the following conditions must be met:
  - a) Before the expiration of the statutory warranty period, the product must be checked in an authorized service centre (free of charge). The fully functional product must be delivered to the service centre in the period from 21 months to 24 months since the date of purchase.
  - b) For the purpose of this free warranty inspection in order to extend the warranty period, the customer must present the original of this Warranty Card signed by the seller. The date of purchase of the product, its type designation and serial number must be legibly written in the Warranty Card. Together with the Warranty Card, the original receipt of purchase must also be presented.
  - c) The fully functional product must be delivered for inspection as clean and complete, i.e. including all components and accessories.
  - d) After the service inspection is done, the entitlement for a warranty period extended by one year free of charge is validated in the Warranty Card.
  - e) The transport from the service centre to the customer is provided by the manufacturer at customer's expenses.



Product:

Type:

Serial Number:

Stamp and Signature:

Date of Sale:

Service centre notes:

When raising a claim, we reco end to provide proof of purchase declaring the purchase of the product, or to provide the respective Warranty Card. Manufactured for **RS-WETRA Group** in PRC.

Collection point for the after-warranty service:

**RS-WETRA Group, service ASIST**  
**Areál Moravolen, Janáčkova 760/4, 796 01 Jeseník, Czech Republic**  
**[www.wetra-xt.com/servis](http://www.wetra-xt.com/servis)**

## BON DE GARANTIE- FRA

### Conditions de garantie

1. Wetra ČR a.s., accorde une garantie de 24 mois sur le produit de la marque ASIST, à compter de la date d'achat. Les batteries ont une durée de vie de 6 mois, à compter de la date d'achat. Les conditions de garanties sont régies par les dispositions relatives du code civil.
2. La garantie ne couvre pas l'usure du produit provoqué par une utilisation normale du produit. Cela signifie que la garantie ne s'applique pas aux charbons, lubrifiants, les joints caoutchouc des pièces mobiles du produit ni à l'usure normale des pièces mobiles etc. Vu que les outils ASIST sont conçus pour un usage domestique ou bricoleur, le fabricant et le fournisseur déconseillent d'utiliser cet outil dans des conditions extrêmes ou dans le cadre d'une activité entrepreneuriale.
3. La réclamation du produit en raison de l'endommagement ou du défaut du produit suite à un traitement inapproprié, une utilisation excessive ou incorrecte, un endommagement mécanique, l'intervention d'une personne non autorisée ou l'usure normale peut être rejetée.
4. Ni le fabricant ni le vendeur ne seront tenus responsable pour les dommages entraînés par un traitement ou une opération inappropriée du produit. Utilisez le produit en stricte conformité avec le mode d'emploi fourni.
5. Si vous souhaitez appliquer la garantie, nous vous conseillons de présenter une preuve d'achat sur laquelle sera indiqué : la date d'achat, la désignation du type de produit, le numéro de série, le cachet du magasin et la signature du vendeur. Pour accélérer le processus de réclamation et faciliter l'identification du produit, nous vous conseillons de faire remplir le bon de garantie qui fait partie de la documentation d'origine.
6. En plus du produit, il est conseillé d'envoyer à l'atelier de réparation correspondant aussi le reçu (ou son copie) attestant l'achat du produit. Pour ces raisons, nous vous conseillons de joindre un bon de garantie rempli. Il est recommandé d'envoyer le produit dans un emballage solide (si possible, l'emballage original, conçu pour le produit), afin d'éviter tout dommage au cours du transport.
7. La réclamation doit être déposée chez le vendeur qui vous a vendu le produit ou les outils, ou auprès du centre de service autorisé, indiqué dans le présent mode d'emploi.
8. Si, pendant le contrôle du produit réclamé, le technicien de service constate que le défaut a été provoqué par une mauvaise utilisation du produit et, par conséquent, refuse la réclamation, il est possible d'arranger une réparation en dehors de la garantie, qui sera effectuée dans un délai convenu et aux frais du propriétaire du produit.
9. La société Wetra ČR a.s., permet à ses clients de prolonger la garantie jusqu'à 36 mois. Pour obtenir le droit à la prolongation de la garantie au-delà de la durée de garantie définie par la loi (24 mois), il faut remplir les conditions suivantes :
  - a) Faire inspecter le produit, gratuitement, dans un centre de service autorisé avant l'expiration du délai de garantie. Un produit pleinement opérationnel doit être livré au centre de service autorisé pendant la période de 21 - 24 mois depuis la date d'achat du produit.
  - b) Pour effectuer cette inspection gratuite en vue de prolonger la garantie, le client doit fournir l'original du présent bon de garantie confirmé par le vendeur. Dans le bon de garantie doit être indiqué, de manière lisible, la date d'achat du produit, la désignation du type de produit et les numéros de série du produit. En plus du bon de garantie, il faut fournir l'original du reçu d'achat du produit.
  - c) Un produit pleinement fonctionnel envoyé pour l'inspection technique doit être propre et complète, c'est-à-dire avec toutes les pièces et tous les accessoires.
  - d) Suite à l'inspection technique, il sera indiqué dans le bon de garantie que le client avait obtenu le droit à la prolongation de la garantie d'un an supplémentaire.
  - e) Le transport du produit depuis le centre de service au client est assuré par le fabricant aux frais du client.



Produit :

Type :

Numéro de série :

Cachet et signature :

Date de vente :

Notes du centre de réparation :

Il est recommandé de fournir un reçu d'achat du produit ou le bon de garantie en déposant la réclamation.

Créé pour **RS-WETRA Group** en PRC.

Point de collecte pour les services fournis après l'expiration de la garantie :

**RS-WETRA Group, service ASIST**  
**Areál Moravolen, Janáčkova 760/4, 796 01 Jeseník, Czech Republic**  
[www.wetra-xt.com/servis](http://www.wetra-xt.com/servis)

## CERTIFICATO DI GARANZIA - ITA

### Condizioni di garanzia

1. La società Wetra ČR a.s., concede per il prodotto specificato del marchio ASIST una garanzia di 24 mesi a decorrere dalla data di vendita. La durata della batteria è di 6 mesi a decorrere dalla data di vendita. Le condizioni di garanzia sono disciplinate dalle pertinenti disposizioni del Codice civile.
2. La garanzia non si applica all'usura del prodotto causata dal suo normale utilizzo. In altri termini, la garanzia non si applica ai carboni, grassi, alle guarnizioni di gomma sulle parti mobili del prodotto o alla normale usura delle parti mobili ecc.  
Considerando che l'utensile ASIST è destinato solo all'uso domestico – hobbistica, il produttore né l'importatore consigliano di utilizzare l'utensile in condizioni estreme e per attività commerciali.
3. Nel caso in cui venga applicato dal cliente il diritto di garanzia per danni e difetti causati dall'uso improprio, dal sovraccarico, dall'uso di accessori non addatti, dai danni meccanici, dall'intervento non autorizzato e dall'usura naturale, può essere il motivo per respingere il reclamo.
4. L'importatore né il venditore sono responsabili per danni causati da manipolazione e utilizzo impropri del prodotto. Utilizzare il prodotto solo in conformità con le istruzioni per l'uso allegate.
5. In caso di reclamo si consiglia di fornire un documento, con il quale il cliente dimostra l'acquisto del prodotto dove di solito viene indicato: la data di vendita, la designazione del tipo del prodotto, il numero di serie, il timbro del negozio e la firma del venditore. Per un disbrigo del reclamo più rapido e per un'identificazione del prodotto più facile si consiglia di farsi compilare il certificato di garanzia, il quale fa parte della documentazione di accompagnamento.
6. Si consiglia di inviare l'utensile per una riparazione di garanzia con un certificato di acquisto allegato (eventualmente una sua copia). Per i motivi sopra indicati si consiglia di allegare il certificato di garanzia compilato. Si consiglia di inviare il prodotto in un imballo solido (si raccomanda l'imballo originale adattato direttamente sul prodotto) per evitare eventuali danni durante il trasporto.
7. Presentare il reclamo presso il venditore, da cui il prodotto o il dispositivo è stato acquistato, eventualmente presso un centro di assistenza elencato nelle presenti istruzioni.
8. Se, ispezionando il prodotto contestato, il tecnico dell'assistenza rileva che il difetto è stato causato dall'utilizzo improprio del prodotto e il reclamo quindi sarà respinto, si può concordare una riparazione fuori garanzia, la quale verrà eseguita alla data concordata e alle spese del proprietario del prodotto.
9. La società Wetra ČR a.s., offre ai clienti la possibilità di estendere la garanzia fino ai 36 mesi. Per beneficiare di tale garanzia estesa oltre il periodo di garanzia legale (24 mesi) devono essere soddisfatti i seguenti requisiti:
  - a) Far ispezionare gratuitamente il prodotto funzionale presso un centro di assistenza prima della scadenza del periodo della garanzia legale. Il prodotto perfettamente funzionante deve essere consegnato al centro di assistenza nel periodo dal mese 21 al mese 24 a decorrere dalla data d'acquisto.
  - b) Il cliente è tenuto a presentare il certificato di garanzia originale autenticato dal venditore all'ispezione gratuita di garanzia al fine di estendere il periodo di garanzia. Il certificato di garanzia deve contenere una specificazione leggibile della data di acquisto del prodotto, della designazione di tipo e del numero di serie del prodotto. Oltre al certificato di garanzia è necessario presentare la ricevuta originale del prodotto.
  - c) Il prodotto perfettamente funzionante deve essere consegnato per l'ispezione dell'assistenza pulito e completo, i.e. compresi tutti i componenti e accessori.
  - d) Dopo l'ispezione dell'assistenza il cliente riceverà una conferma del diritto a una garanzia gratuita estesa per un anno.
  - e) Il produttore provvede al trasporto dal centro di assistenza al cliente a spese del cliente.



Prodotto:

Tipo:

Numero di serie:

Timbro e firma:

Data di vendita:

Annotazioni dell'officina di riparazione:

Quando si presenta un reclamo, si consiglia di presentare il certificato di acquisto del prodotto o eventualmente il certificato di garanzia. Prodotto per **RS-WETRA Group** in PRC.

Punto di raccolta dell'assistenza post-garanzia:

**RS-WETRA Group, service ASIST**  
**Areál Moravolen, Janáčkova 760/4, 796 01 Jeseník, Czech Republic**  
[www.wetra-xt.com/servis](http://www.wetra-xt.com/servis)

## CERTIFICADO DE GARANTÍA - ESP

### Condiciones de garantía

1. La compañía Wetra ČR a.s., proporciona para el producto ASIST descrito anteriormente una garantía de 24 meses a partir de la fecha de venta.

La duración de la batería es de 6 meses a partir de la fecha de venta. Las condiciones de la garantía se rigen por las disposiciones pertinentes del Código Civil.

2. La garantía no cubre el desgaste causado por el uso normal del producto. Es decir, la garantía no se aplica a los carbones, grasas lubricantes, sellos de goma en las partes móviles del producto o al desgaste normal de las partes móviles, etc.

Como la herramienta ASIST está destinada solo para uso doméstico - hobby, ni el fabricante ni el importador recomiendan usar esta herramienta en condiciones extremas y para actividades comerciales.

3. En caso de que el cliente reclame la garantía por daños y defectos causados por un manejo inadecuado, sobrecarga, uso de accesorios incorrectos, daños mecánicos, utilización por personas no autorizadas y desgaste natural, ésta puede ser una razón para rechazar el reclamo.

4. Ni el importador ni el vendedor son responsables de los daños causados por el manejo y manipulación incorrectos de este producto. Utilice el producto solo de acuerdo con el manual de instrucciones adjunto.

5. En caso de una reclamación, recomendamos presentar un documento que compruebe la compra del producto por parte del cliente, donde se indique: fecha de compra, designación del tipo de producto, número de serie, sello de la tienda y firma del vendedor. Para procesar quejas de manera más rápida y para identificar el producto más fácilmente, le recomendamos rellenar el certificado de garantía, que forma parte de la documentación original.

6. Recomendamos que envíe la herramienta para reparación en garantía junto con el comprobante de compra (o su copia).

Por las razones anteriores, recomendamos adjuntar el certificado de garantía rellenado. Recomendamos enviar el producto en un embalaje resistente (recomendamos el embalaje original adaptado directamente al producto) para evitar daños durante el transporte.

7. Realice una reclamación en el distribuidor donde compró el producto o la herramienta, o en un centro de servicio autorizado que figura en este manual.

8. Si el técnico de servicio descubre durante la inspección del producto reclamado que el defecto fue causado por el uso incorrecto del producto y, por lo tanto, el reclamo es rechazado, es posible solicitar una reparación fuera de garantía, que se llevará a cabo en el momento acordado y a cargo del propietario.

9. La compañía Wetra ČR a.s., ofrece a los clientes la opción de extender la garantía hasta 36 meses. Para calificar para esta garantía extendida más allá del período de garantía legal (24 meses), se deben cumplir las siguientes condiciones:

a) Haga inspeccionar la funcionalidad del producto de forma gratuita en un centro de servicio autorizado antes de que expire el período de garantía legal.

Se debe entregar un producto totalmente funcionante al centro de servicio dentro de un período de 21 a 24 meses a partir de la fecha de compra.

b) Para esta inspección de garantía gratuita con el fin de extender el período de garantía, el cliente está obligado a presentar el original de este certificado de garantía confirmado por el vendedor. La fecha de compra del producto, la designación del tipo y el número de serie del producto deben ser claramente legibles en el certificado de garantía. Junto con el certificado de garantía, es necesario presentar el recibo original de la compra de productos.

c) El producto debe ser entregado completamente funcionante, limpio y completo, es decir incluidos todos los componentes y accesorios, para la inspección de servicio.

d) Después de la inspección de servicio, se confirmará al cliente en el certificado de garantía el derecho a una garantía extendida gratuita por un año.

e) El transporte desde el servicio al cliente será provisto por el fabricante a cargo del cliente



Producto:

Tipo:

Número de serie:

Sello y firma:

Fecha de venta:

Notas del centro de reparaciones:

Al presentar una queja, le recomendamos que presente un comprobante de compra del producto o posiblemente un certificado de garantía. Hecho para el **RS-WETRA Group** en pRC.

Punto de recogida post servicio de garantía:

**RS-WETRA Group, service ASIST**  
**Areál Moravolen, Janáčkova 760/4, 796 01 Jeseník, Czech Republic**  
**[www.wetra-xt.com/servis](http://www.wetra-xt.com/servis)**

## GARANCIJSKI LIST - SRB

### Uslovi garancije

1. Za pomenuti ASIST proizvod kompanija obezbeđuje Vetra CR a.s. Garancija 24 meseca od datuma prodaje. Vek trajanja baterije je 6 meseci od datuma prodaje. Uslovi garancije su regulisani relevantnim odredbama Građanskog zakonika.
2. Garancija ne pokriva habanje proizvoda uzrokovano normalnom upotrebom. To znači da garancija ne pokriva ugljenike, masti za podmazivanje, gumene zaptivke na pokretnim delovima proizvoda ili normalno habanje pokretnih delova itd. Pošto su ASIST alati namenjeni samo za kućnu - hobi upotrebu, ni proizvođač ni uvoznik ne preporučujemo korišćenje ovog alata u ekstremnim uslovima i za poslovne aktivnosti.
3. U slučaju da kupac potražuje garanciju za oštećenja i nedostatke uzrokovane nestručnim rukovanjem, preopterećenjem, upotrebom neispravnog pribora, mehanička oštećenja, intervencija neovlašćene osobe i prirodno habanje, ovo može biti razlog za odbijanje tužbe.
4. Ni uvoznik ni prodavac nisu odgovorni za štetu prouzrokovanu nepravilnim rukovanjem i rukovanjem ovim proizvodom. Koristite proizvod isključivo u skladu sa priloženim uputstvima za upotrebu.
5. U slučaju reklamacije, preporučujemo da predočite dokument kojim kupac može dokazati kupovinu proizvoda, gde se čuva označeno: datum prodaje, oznaka tipa proizvoda, serijski broj, pečat prodavnice i potpis prodavca. Due za brže rešavanje reklamacije i lakšu identifikaciju proizvoda, preporučujemo da popunite garantni list, koji je deo prateće dokumentacije.
6. Preporučujemo slanje alata na popravku u garanciji sa umetnutim dokazom o kupovini proizvoda (eventualno kopijom). Iz gore navedenih razloga, preporučujemo da priložite popunjen garantni list. Preporučujemo slanje proizvoda u čvrstom pakovanju (preporučujemo originalno pakovanje prilagođeno direktno proizvodu), to će sprečiti moguća oštećenja tokom transporta.
7. Podnesite reklamaciju kod prodavca kod kojeg ste kupili proizvod ili alat, ili u navedenom ovlašćenom servisnom centru u ovom priručniku.
8. Ako serviser proveri reklamirani proizvod i utvrdi da je kvar prouzrokovan nepravilne upotrebe proizvoda i reklamacija će stoga biti odbijena, moguće je ugovoriti vangarantni popravak, koji će se izvršiti u ugovorenom roku i o trošku vlasnika proizvoda.
9. Vetra CR a.s. nudi kupcima mogućnost produženja garancije do 36 meseci. Da biste se kvalifikovali za ovu produženu garanciju izvan zakonskog garantnog roka (24 meseca), moraju biti ispunjeni sledeći uslovi:
  - a) Pre isteka zakonskog garantnog roka, odnesite funkcionalni proizvod na besplatnu proveru u ovlašćenom servisu. Potpuno funkcionalan proizvod mora biti isporučen servisnom centru u roku od 21 do 24 meseca od datuma kupovine proizvoda.
  - b) Za ovaj besplatni garancijski pregled u cilju produženja garantnog roka, kupac je dužan da predочи original ovog garantnog lista koji je potvrdio prodavac. Datum kupovine proizvoda i oznaka tipa moraju biti jasno navedeni u garantnom listu i serijski brojevi proizvoda. Uz garantni list potrebno je priložiti originalni račun za kupovinu robe.
  - c) Potpuno funkcionalan proizvod mora biti isporučen servisnoj inspekciji čist i kompletan, tj. uključujući sve komponente i pribor.
  - d) Nakon servisnog pregleda, kupac će imati pravo na besplatnu produženu garanciju u garantnom listu za godinu dana.
  - d) Prevoz od servisa do kupca vrši proizvođač o trošku kupca.



### Proizvod

Tip:

Serijski broj:

Pečat i potpis:

Datum prodaje:

Evidencija servisne radnje:

*Preporučujemo da prilikom reklamacije dostavite dokaz o kupovini proizvoda ili garantni list. Proizvedeno za RS-VETRA grupu u NRK.*

*Mesto preuzimanja posle garancijskog servisa:*

**RS-VETRA Group, servis alata ASIST**  
**Kampus Moravolen, Janačkova 760/4, 796 01 Jeseník**  
**[www.wetra-xt.com/servis](http://www.wetra-xt.com/servis)**



# EU PROHLÁŠENÍ O SHODĚ

## EU DECLARATION OF CONFORMITY - č. 16

---

a) **Identifikační údaje o osobě pověřené sestavením technické dokumentace:**

**Obchodní firma:** WETRA ČR a.s.  
**Sídlo:** Veselská 699, 199 00 Praha 9  
**IČO:** 264 79 541

b) **Popis elektrického (strojního) zařízení:**

**Název:** Akumulátorová úhlová bruska 20V Brushless  
**Výrobní označení:** HT80820\_20\_125  
**Obchodní označení:** AE3U20AB  
Naměřená hladina akustického výkonu: Lpa: 85,8 dB  
Garantovaná hladina akustického výkonu: Lwa: 96,8 dB  
Součástí balení není akumulátor, elektrická nabíječka a řezný kotouč.

**Určeno pro spotřebitelské / domácí použití:** Broušení určených povrchů. Pro spotřebitelské využití.

c) **Odkaz na harmonizované normy:**

EN 60745-1	EN 55014-1	EN 62321-3-1	EN 62321-7-1
EN 60745-2-3	EN 55014-2	EN 62321-4	EN 62321-7-2
		EN 62321-5	EN 62321-8
		EN 62321-6	

d) **Odkaz na specifikace a právní předpisy:**

Zákon č. 90/2016 Sb. o posuzování shody stanovených výrobků při jejich dodávání na trh v platném znění.

Nařízení vlády č. 117/2016 Sb., o posuzování shody výrobků z hlediska elektromagnetické kompatibility při jejich dodávání na trh (Směrnice 2014/30/EU).

Nařízení vlády č. 176/2008 Sb. o technických požadavcích na strojní zařízení v platném znění (Směrnice 2006/42/ES).

Zákon č. 22/1997 Sb. o technických požadavcích na výrobky v platném znění.

Nařízení vlády č. 481/2012 Sb. o omezení používání některých nebezpečných látek v elektrických a elektronických zařízeních (Směrnice 2011/65/EU v platném znění).

Nařízení vlády č. 9/2002 Sb., kterým se stanoví technické požadavky na výrobky z hlediska emisí hluku (Směrnice 2000/14/ES).

Výše uvedené strojní zařízení splňuje veškerá příslušná ustanovení směrnice 2006/42/ES včetně dalších výše specifikovaných evropských směrnic.

**Dvojitě rodu, v němž byl stanovený výrobek opatřen označením CE:** 23

**Doplňující informace:**

Shoda posouzena na základě výrobní a technické dokumentace. Výše popsany předmět EU prohlášení o shodě je ve shodě s výše uvedenými nařízeními vlády. Toto EU prohlášení o shodě vydal na vlastní odpovědnost výrobce.

V Praze dne: 29.09.2023



Alexandr Herda

Technický ředitel

# ***RS WETRA***

---

**GROUP**

***Asist*** <sup>®</sup>

***Asist*** <sup>®</sup>  
*smart garden*

**NORDIX** <sup>®</sup>  
SHARP TOOLS

**GIORI**  
MILANO - 1888

**J.⊕.WRIGHT**  
SINCE 1878

**MAURITZ** <sup>®</sup>  
GENÈVE

***REPORTER***