

# Asist®

## PNEUMATIC HAMMER DRILL 1800W



### AE1K180DN

#### PŘEKLAD PŮVODNÍHO NÁVODU K POUŽITÍ

PREKLAD PŮVODNÉHO NÁVODU NA POUŽITIE - AZ ALKALMAZÁSI ORSZÁGOS UTASÍTÁSOK FORDÍTÁSA - PREVOD IZVIRNIH NAVODIL ZA UPORABO  
- TLUMACZENIE ORYGINALNYCH INSTRUKCJI DO UŻYTKU - ÜBERSETZUNG DER URSPRÜNGLICHEN GEBRAUCHSANLEITUNG - PRIJEVOD PRETHODNE UPUTE ZA UPORABU  
TRANSLATION OF THE ORIGINAL OPERATING MANUAL - TRADUCTION DU MODE D'EMPLOI ORIGINAL  
TRADUZIONE DELLE ISTRUZIONI ORIGINALI PER L'USO - TRADUCCIÓN DE INSTRUCCIONES ORIGINALES DE USO -  
ПРЕВОД ОРИГІНАЛНОГО УПУТСТВА ЗА УПОТРЕБУ - ПЕРЕКЛАД ОРИГІНАЛУ ІНСТРУКЦІЇ З ВИКОРИСТАННЯ

CZE – PNEUMATICKÉ VRTACÍ KLADIVO 1800W	- NÁVOD K POUŽITÍ	07 - 12
SVK – PNEUMATICKÉ VRTACIE KLADIVO 1800W	- NÁVOD NA POUŽITIE	13 - 18
HUN – PNEUMATIKUS FŰRŐKALAPÁCS 1800W	- KEZELÉSI UTASÍTÁS	19 - 24
SVN – EL-PNEVMATSKO VRTALNO KLADIVO 1800W	- NAVODILA ZA UPORABO	25 - 29
POL – MŁOT PNEUMATYCZNY 1800W	- INSTRUKCJA OBSŁUGI	30 - 35
DEU – PNEUMATISCHER BOHRSCHLAG 1800W	- GEBRAUCHSANLEITUNG	36 - 41
HRV – PNEUMATSKA BUŠILICA ČEKIĆ 1800W	- NAPUTAK ZA UPORABU	42 - 47
GBR – PNEUMATIC HAMMER DRILL 1800W	- INSTRUCTIONS FOR USE	48 - 53
FRA – PERCEUSE À MARTEAU PNEUMATIQUE 1800W - MODE D'EMPLOI		54 - 59
ITA – TRAPANO A MARTELLO PNEUMATICO 1800W	- ISTRUZIONI PER L'USO	60 - 65
ESP – TALADRO PERCUTOR NEUMÁTICO 1800W	- INSTRUCCIONES DE USO	66 - 71
SRB – PNEUMATSKA BUŠILICA 1800V	- UPUTSTVO ZA UPOTREBU	72 - 78

## SYMBOLS

Náradí je určeno pouze pro domácí - hobby použití. • Náradie je určené iba pre domáce - hobby použitie. A szerszám célja az otthoni - hobby használatra. • Orodje je namenjeno izključno za domačo ali hobi uporabo. Narzędzie jest przeznaczone jedynie do użycia domowego lub hobbyistycznego. • Das Werkzeug ist nur für Haus - Hobbynutzung vorgesehen. • Alat je namijenjen samo za kućnu - hobi uporabo. The power tool is designed for domestic (hobby) use only. • L'appareil est conçu pour un usage domestique - bricoleur. • L'utensile è destinato solo all'uso domestico -hobbistica. • La herramienta está diseñada solo para uso en la casa - uso hobby.



Před prvním použitím si přečtěte návod k obsluze  
Pred prvím použitím si prečítajte návod na použitie  
Beüzemelés előtt olvassa el a használati utasítást  
Pred prvo uporabo preberite navodila za uporabo!  
Przed pierwszym użyciem uważnie przeczytaj instrukcję obsługi.

Vor dem ersten Einsatz lesen Sie die Gebrauchsanleitung  
Prije prve uporabe molimo pročitati upute za rukovanje  
Read this manual before its first use  
Avant de mettre l'appareil en service, lisez attentivement  
Leggere le istruzioni per l'uso prima di utilizzarlo per la prima volta  
Lea las instrucciones de manejo antes de usar por primera vez



Nebezpečí  
Nebezpečie  
Figyelmeztetés  
Nevarnost!  
Niebezpieczeństwo

Gefahr!  
Opasnost  
Danger  
Danger  
Pericolo  
Peligro



Používejte ochranu sluchu  
Používajte ochranu sluchu  
Használjon fülvédőt  
Uporabljajte zaščitna sredstva za varovanje sluha!  
Używaj środków ochrony słuchu

Verwenden Sie den Gehörschutz  
Koristite zaštitusluha  
Use hearing protection  
Protégez vos oreilles  
Utilizzate la protezione dell'udito  
Use protecciones para losidos



Používejte ochranu zraku  
Používajte ochranu zraku  
Használjon védőszemüveget  
Uporabljajte zaščitna sredstva za varovanje vida!  
Używaj środków ochrony wzroku

Verwenden Sie den Augenschutz  
Koristite zaštitu  
Use protective eyewear  
Protégez vos yeux  
Utilizzare la protezione della vista  
Use protecciones para los ojos



Používejte Ochrannou dýchací roušku  
Používajte ochrannú dýchaciu rúžku  
Használjon porvédő maszkot  
Uporabljajte zaščitno dihalno masko!  
Używaj maski ochronnej

Verwenden Sie den Mundschutz  
Koristite zaštitnu masku za  
Use respiratory protection  
Utilisez un masque de protection respiratoire  
Utilizzare la maschera di protezione  
Use mascarilla de respiración



Dvojitá izolace  
Dvojitá izolácia  
Dupla szigetelés  
Dvojna izolacija.  
Podwójna izolacja

Doppelte Isolation  
Dupla izolacija  
Double insulation  
Double isolation  
Doppio isolamento  
Doble aislamiento



Nebezpečí úrazu elektrickým proudem  
Nebezpečie úrazu elektrickým prúdom  
Áramütésveszély  
Nevarnost poškodbe z električnim tokom!  
Niebezpieczeństwo porażenia prądem elektrycznym

Stromschlaggefahr  
Opasnost od udara električnom strujom  
Riskof electric shock  
Risqued'électrocution  
Rischio di scosse elettriche  
Riesgo de lesión por descarga eléctrica



Nepracujte v dešti  
Nevystavujte dažďu  
Nem működik az esőben  
Ne izpostavljajte dežju  
Nie wystawiać na deszcz

Arbeiten Sie nicht im Regen  
Ne radite na kiši  
Do not work in the rain  
Ne travaillez pas sous la pluie  
Non lavorare sotto la pioggia  
No trabajes bajo la lluvia



Používejte ochranné rukavice  
Používajte ochranné rukavice  
Viseljen védőkesztyűt  
Nosite zaštitne rokavice  
Nosić rękawice ochronne  
Schutzhandschuhe tragen

Nosite zaštitne rukavice  
Wear protective gloves  
Portez des gants de protection  
Indossare guanti protettivi  
Use guantes protectores  
Koristite zaštitne rukavice



Používejte ochrannou obuv  
Používajte ochrannú obuv  
Viseljen védő lábbeli  
Nosite zaštitno obuven  
Nosić obuwie ochronne  
Nosite zaštitnu obuću

Nosite zaštitne cipele  
Wear safety shoes  
Portez des chaussures de sécurité  
Indossare scarpe antinfortunistiche  
Use zapatos de seguridad  
Koristite zaštitnu obuću



Nevhazujte do ohně  
Nehádzte do ohňa  
Ne dobjia túžbe.  
Ne mečite v ogenj!  
Nie wrzucaj do ognia  
Nicht im Feuerentsorgen

Ne bacajte u vatru  
Do not dispose of in fire  
Ne pas jeter au feu  
Non Gettare nel fuoco  
No tirar al fuego  
Ne bacajte u vatru  
Ne bacajte u vatru



Pouze pro vnitřní použití  
Iba na vnútorné použitie  
Csak beltéri használatra  
Izključno za notranjo uporabo!  
Tylko do użycia wewnętrznego  
Nur für den Innenbereich

Samo za unutarnju upotrebu  
For indoor use only  
Pour usage intérieur uniquement  
Solo per uso interno  
Solo para uso en interiores  
Samo za internu upotrebu



POZOR. Pohyblivé části stroje  
POZOR. Pohyblivé časti stroja  
FIGYELEM. Mozgó gépkalkatrészek  
POZOR. Premikanje delov stroja  
UWAGA. Ruchome części maszyn  
BEACHTUNG. Maschinenteile bewegen

PAŽNJA. Pokretni dijelovi stroja  
ATTENTION. Moving parts of the machine  
ATTENTION. Déplacement de pièces de machine  
ATTENZIONE. Parti di macchine in movimento  
ATENCIÓN. Partes móviles de la máquina  
PAŽNJA. Pokretni delovi mašine



Výstraha před poraněním rukou  
Výstraha pred poranením rúk  
Kézszérülés figyelmeztetés  
Opozorilo o poškodbi rok  
Ostrzeżenie o urazie dłoni  
Warnung vor Handverletzungen

Upozorenje na ozljedu šake  
Hand injury warning  
Avertissement de blessure à la main  
Advertencia de lesiones en la mano  
Avviso di lesioni alle mani  
Upozorenje o povredi ruke



Nedemontujte bezpečnostní prostředky  
Nedemontujte bezpečnostné prostriedky  
Ne távolítsa el a biztonsági berendezéseket  
Ne odstranjujte varnostnih naprav  
Nie usuwaj urządzeń zabezpieczających  
Sicherheitsvorrichtungen nicht entfernen

Ne uklanjajte sigurnosne uređaje  
Do not remove safety devices  
Ne retirez pas les dispositifs de sécurité  
No retire los dispositivos de seguridad  
Non rimuovere i dispositivi di sicurezza  
Ne rastavlјajte sigurnosne uređaje



Neopravujte, nenastavujte zařízení během provozu  
Neopravujte, nenastavujte zariadenia počas prevádzky  
Ne javítsa, állítsa a készüléket működés közben  
Ne popravljajte, med delovanjem prilagodite napravo  
Nie naprawiaj, reguluj urządzenie podczas pracy  
Nicht reparieren, Gerät während des Betriebs einstellen

Ne popravljajte, prilagodite uređaj tijekom rada  
Do not repair, adjust the device during operation  
Ne pas réparer, régler l'appareil pendant le fonctionnement  
No repare, ajuste el dispositivo durante el funcionamiento  
Non riparare, regolare il dispositivo durante il funzionamento  
Nemojte popravljati ili podešavati uređaj tokom rada

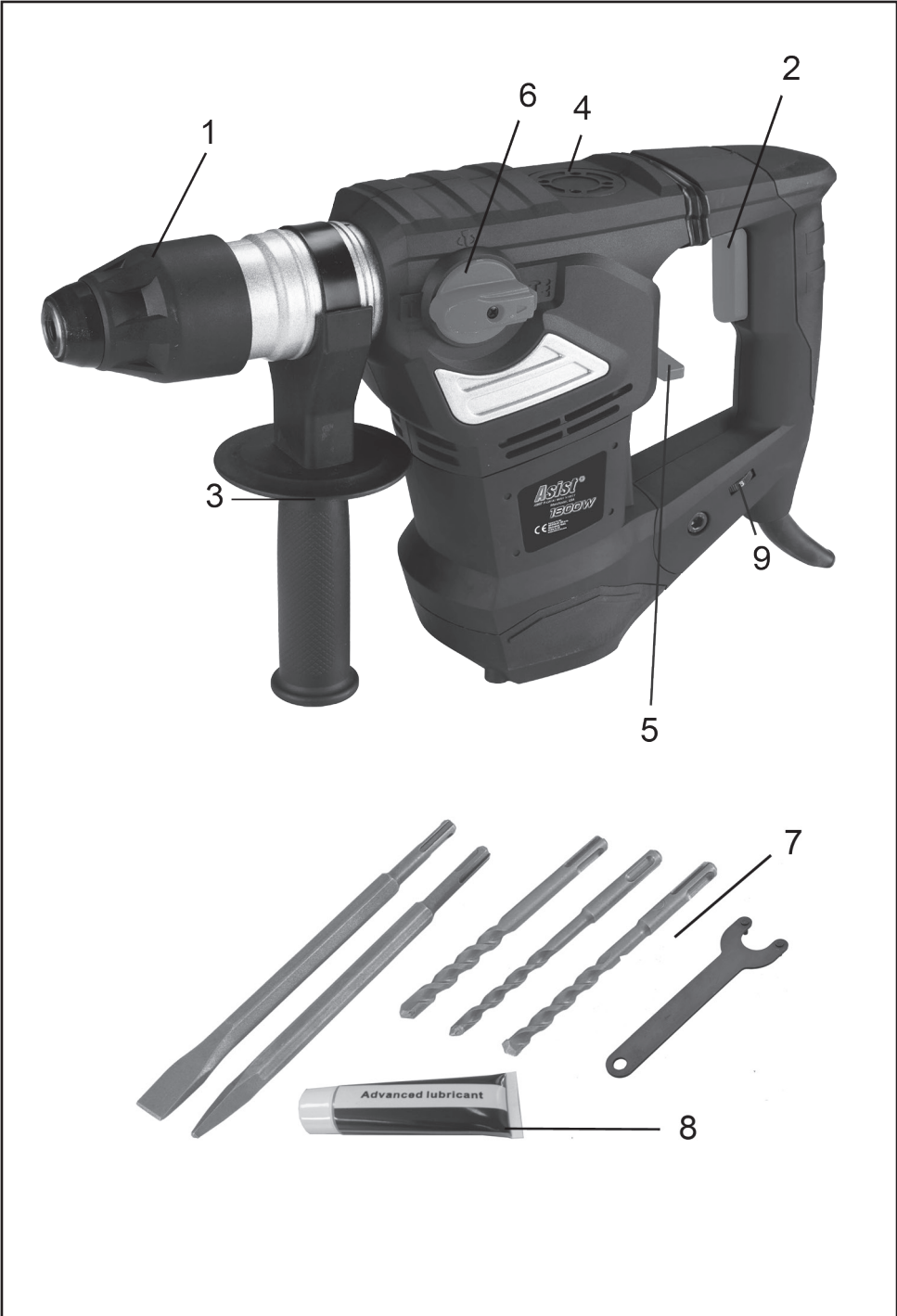

## OBECNÉ BEZPEČNOSTNÍ PODMÍNKY PRO NÁRADÍ ZNAČEK ASIST A ASIST SMART GARDEN.

**Tyto bezpečnostní pokyny si přečtěte a prostudujte, zapamatujte a uschovejte**

**UPOZORNĚNÍ:** Při používání elektrických strojů a elektrického nářadí je nutno respektovat a dodržovat následující bezpečnostní pokyny z důvodů ochrany před úrazem elektrickým proudem, zraněním osob a nebezpečím vzniku požáru. Výrazem „elektrické nářadí“ je ve všech níže uvedených pokynech myšleno jak elektrické nářadí napájené ze sítě (napájecím kabelem), tak nářadí napájené z baterií (bez napájecího kabelu).  
Uschovejte všechna varování a pokyny pro příští použití.

### 1. Pracovní prostředí

- Udržujte pracovní prostor v čistém stavu a dobře osvětlen. Nepořádek a tmavá místa na pracovišti bývají příčinou úrazů. Uklíďte nářadí, které právě nepoužíváte.
- Nepoužívejte elektrické nářadí v prostředí s nebezpečím vzniku požáru nebo výbuchu, to znamená v místech, kde se vyskytují hořlavé kapaliny, plyny nebo prach. V elektrickém nářadí vzniká na komutátoru jiskření, které může být příčinou vznícení prachu nebo výparů.
- Při používání el. nářadí zamezte přístupu nepovolaných osob, zejména dětí, do pracovního prostoru! Budete-li vyrušováni, můžete ztratit kontrolu nad prováděnou činností. V žádném případě nenechávejte el. nářadí bez dohledu. Zabraňte zvířatům přístup k zařízení.

### 2. Elektrická bezpečnost

- Vidlice napájecího kabelu elektrického nářadí musí odpovídat síťové zásuvce. Nikdy jakýmkoliv způsobem neupravujte vidlici. K nářadí, které má na vidlici napájecího kabelu ochranný kolík, nikdy nepoužívejte rozdílkové ani jiné adaptéry. Nepoškozené vidlice a odpovídající zásuvky omezi nebezpečí úraza elektrickým proudem. Poškozené nebo zamožené napájecí kabely zvyšují nebezpečí úraza elektrickým proudem. Pokud je síťový kabel poškozen, je nutno jej nahradit novým síťovým kabelem, který je možné získat v autorizovaném servisním středisku nebo u dovozce.
- Vyvarujte se dotyku těla s uzemněnými předměty, jako např. potrubí, tělesa ústředního topení, sporáky a chladničky. Nebezpečí úraza elektrickým proudem je větší, je-li vaše tělo spojeno se zemí.
- Nevystavujte elektrické nářadí dešti, vlhku nebo mokru. Elektrické nářadí se nikdy nedotýkejte mokrou rukama. Elektrické nářadí nikdy neujmějte pod tekoucí vodou ani jej neponechávejte do vody.
- Nepoužívejte napájecí kabel k jinému účelu, než pro jaký je určen. Nikdy nenoste a netahajte elektrické nářadí za napájecí kabel. Nevytahujte vidlici ze zásuvky tahem za kabel. Zabraňte mechanickému poškození elektrických kabelů ostřími nebo horkými předměty.
- El. nářadí bylo vyrobeno výlučně pro napájení síťovým el. proudem. Vždy zkontrolujte, že elektrické napětí odpovídá údajům uvedenému na typovém štítku nářadí.
- Nikdy neppracujte s nářadím, které má poškozený el. kabel nebo vidlici, nebo spadlo na zem a je jakýmkoliv způsobem poškozené.
- V případě použití prodlužovacího kabelu vždy zkontrolujte, že jeho technické parametry odpovídají údajům uvedeným na typovém štítku nářadí. Je-li elektrické nářadí používáno venku, používejte prodlužovací kabel vhodný pro venkovní použití. Při použití prodlužovacích kabelů je nutné je rozvinout, aby nedocházelo k přehřátí kabelu.
- Je-li elektrické nářadí používáno ve vlhkých prostorech nebo venku, je povoleno jej používat pouze, pokud je zapojeno do el. obvodu s proudovým chráničem ≤30 mA. Použití el. obvodu s chráničem /RCD/ snižuje riziko úraza elektrickým proudem.
- Ruční el. nářadí držte výhradně za izolovanou plochu určené k uchopení, protože při provozu může dojít ke kontaktu řezacího či vrtačického příslušenství se skrytým vodičem nebo s napájecí šňůrou nářadí.

### 3. Bezpečnost osob

- Při používání elektrického nářadí buďte pozorni a ostražití, věnujte maximální pozornost činnosti, kterou právě provádíte. Soustředte se na práci. Nepracujte s elektrickým nářadím pokud jste unaveni, nebo jste-li pod vlivem drog, alkoholu nebo léků. I chvilková nepozornost při používání elektrického nářadí může vést k vážnému poranění osob. Při práci s el. nářadím nejezte, nepijte a nekuřte.
- Používejte ochranné pomůcky. Vždy používejte ochranu zraku. Používejte ochranné prostředky odpovídající druhu práce, kterou provádíte. Ochranné pomůcky jako např. respirátor, bezpečnostní obuv s protiskluzovou úpravou, pokrývka hlavy nebo ochranná sluchová souprava v souladu s podrobnými prací snižují riziko poranění osob.
- Vyvarujte se nechtěného zapnutí nářadí. Nepřetáhněte nářadí, které je připojeno k elektrické síti, s přstem na spínači nebo na spoušti. Před připojením k elektrickému napájení se ujistěte, že spínač nebo spoušť jsou v poloze „vypnuto“. Přenášení nářadí s přstem na spínači nebo zapojování vidlice nářadí do zásuvky se zapnutým spínačem může být příčinou vážných úrazů.
- Před zapnutím nářadí odstraňte všechny seřizovací klíče a nástroje. Seřizovací klíč nebo nástroj, který zůstane připevněn k otáčející se části elektrického nářadí může být příčinou poranění osob.
- Vždy udržujte stabilní postoj a rovnováhu. Pracujte jen tam, kam bezpečně dosáhnete. Nikdy nepřecíhujte vlastní sílu. Nepoužívejte elektrické nářadí, jste-li unaveni.
- Oblékejte se vhodným způsobem. Používejte pracovní oděv. Nenoste volné oděvy ani šperky. Dbejte na to, aby se vaše vlasy, oděv, rukavice nebo jiná část vašeho těla nedostala do přílišné blízkosti rotujících nebo rozpalených částí el.nářadí.
- Připojte zařízení k odsávání prachu. Jestliže má nářadí možnost připojení zařízení pro zachycování nebo odsávání prachu, zajistěte, aby

došlo k jeho řádnému připojení a používání. Použití těchto zařízení může omezit nebezpečí vznikající prachem.

- Pevně upevněte obrobek. Použijte truhlářskou svěrku nebo svěrák pro upevnění dílu, který budete obrábět.
- Nepoužívejte elektrické nářadí pokud jste pod vlivem alkoholu, drog, léků nebo jiných omamných či návykových látek.
- Toto zařízení není určeno pro použití osobami (včetně dětí) se sníženými fyzickými, smyslovými nebo mentálními schopnostmi nebo s nedostatkem zkušeností a znalostí, pokud nejsou pod dohledem nebo nedostali pokyny s ohledem na použití zařízení od osoby zodpovědné za jejich bezpečnost. Děti musí být pod dozorem, aby jste se ujistili, že si nehrají se zařízením.

### 4. Používání elektrického nářadí a jeho údržba

- El. nářadí vždy odpojte z el. sítě v případě jakéhokoliv problému při práci, před každým čištením nebo údržbou, při každém přeusnutí a po ukončení práce! Nikdy neppracujte s el. nářadím, pokud je jakýmkoliv způsobem poškozené.
- Pokud začne nářadí vydávat abnormální zvuk nebo zápach, okamžitě ukončete práci.
- Elektrické nářadí nepřetěžujte. Elektrické nářadí bude pracovat lépe a bezpečněji, pokud je budete provozovat v otáčkách, pro které bylo navrženo. Používejte správné nářadí, které je určeno pro danou činnost. Správné nářadí bude lépe a bezpečněji vykonávat práci, pro kterou bylo zkonstruováno.
- Nepoužívejte elektrické nářadí, které nelze bezpečně zapnout a vypnout ovládacím spínačem. Používání takového nářadí je nebezpečné. Vadné spínače musí být opraveny certifikovaným servisem.
- Odpojte nářadí od zdroje elektrické energie předtím, než začnete provádět jeho seřizování, výměnu příslušenství nebo údržbu. Toto opatření zamezí nebezpečí náhodného spuštění.
- Nepoužívání elektrické nářadí uklíďte a uschovejte tak, aby bylo mimo dosah dětí a nepovolaných osob. Elektrické nářadí v ruku nezkušných uživatelů může být nebezpečné. Elektrické nářadí skladujte na suchém a bezpečném místě.
- Udržujte elektrické nářadí v dobrém stavu. Pravidelně kontrolujte seřizování pohybujícími se částmi a jejich pohybivost. Kontrolujte zda nedošlo k poškození ochranných krytů nebo jiných částí, které mohou ohrozit bezpečnou funkci elektrického nářadí. Je-li nářadí poškozeno, před dalším použitím zajistěte jeho řádnou opravu. Mnoho úrazů je způsobeno špatně udržovanými elektrickým nářadím.
- Řezací nástroje udržujte ostře a čisté. Správné udržování a naostření nástroje usnadní práci, omezí nebezpečí zranění a práce s nimi se snáze kontroluje. Použití jiných příslušenství než těch, která jsou uvedena v návodu k obsluze mohou způsobit poškození nářadí a být příčinou zranění.
- Elektrické nářadí, příslušenství, pracovní nástroje atd. použijte v souladu s těmito pokyny a takovým způsobem, který je předepsán pro konkrétní elektrické nářadí a to s ohledem na dané podmínky práce a druh prováděné práce. Používání nářadí k jiným účelům, než pro jaké je určeno, může vést k nebezpečným situacím.

### 5. Používání akumulátorového nářadí

- Před vložením akumulátoru se přesvědčte, že je vypnát v poloze „0-vypnuto“. Vložení akumulátoru do zapnutého nářadí může být příčinou nebezpečných situací.
- K nabíjení akumulátorů používejte pouze nabíječky předepsané výrobcem. Použití nabíječky pro jiný typ akumulátoru může mít za následek jeho poškození a vznik požáru.
- Používejte pouze akumulátory určené pro dané nářadí. Použití jiných akumulátorů může být příčinou zranění nebo vzniku požáru.
- Pokud není akumulátor používán, uchovávejte ho odděleně od kovových předmětů jako jsou svorky, klíče, šrouby a jiné drobné kovové předměty, které by mohly způsobit spojení jednoho kontaktu akumulátoru s druhým. Zkratování akumulátoru může zapříčinit zranění, popáleniny nebo vznik požáru.
- S akumulátory zacházejte šetrně. Při nešetrném zacházení může z akumulátoru uniknout chemická látka. Vyvarujte se kontaktu s touto látkou a pokud i přesto dojde ke kontaktu, vymyjte postižené místo proudem tekoucí vody. Pokud se chemická látka dostane do očí, vyhleďte ihned lékařskou pomoc. Chemická látka z akumulátoru může způsobit vážná poranění.

### 6. Servis

- Nevyměňujte části nářadí, neprovádějte sami opravy, ani jiným způsobem nezasaďte do konstrukce nářadí. Opravy nářadí svěřte kvalifikovaným osobám.
- Každá oprava nebo úprava výrobku bude oprávnění naší společností je nepřijímá (může způsobit úraz, nebo škodu uživateli).
- Elektrické nářadí vždy nechte opravit v certifikovaném servisním středisku. Používejte pouze originální nebo doporučené náhradní díly. Zajistěte tak bezpečnost Vaší a Vašeho nářadí.

## DOPLŇUJÍCÍ BEZPEČNOSTNÍ POKYNY

Před použitím si prosím přečtete tyto bezpečnostní pokyny a pečlivě je uschovejte.

**! - Tento symbol označuje nebezpečí zranění, nebo poškození zařízení .**

! V případě nedodržení pokynů uvedených v této příručce, hrozí riziko úrazu.

! Elektro-pneumatické vrtací kladivo odpovídá platným technickým předpisům a normám. Když budete pracovat s tímto nářadím, použijte vždy přidavnou rukojeť (3).

! Při používání el. nářadí noste vždy ochranné brýle podle přísl. normy nebo jinou vhodnou ochranu zraku /např. ochranný štít/. V prostorech, kde vzniká prach, noste roušku proti prachu nebo respirátor. Ochranné brýle nebo jiná ochrana zraku odrazí úlomky materiálu, které by mohly ohrozit Vaši tvář nebo oči. Zvířený prach nebo plyny uvolněné z vrtaného materiálu (např. potrubí izolované azbestem, radon) mohou způsobovat dýchací potíže.

**- Používejte ochranné prostředky proti hluku, prachu a vibracím !!!**

## TYTO BEZPEČNOSTNÍ POKYNY USCHOVEJTE !!!

### POPIS (A)

Elektropneumatické vrtací kladivo je možno použít pro vyvrtávání otvorů a provádění drážek ve stavebních materiálech, jako jsou například cihly a beton.

Toto nářadí umí vyvrtávat velké otvory při vysokých otáčkách za použití malého příkonu. Pečlivě si prostudujte tento návod a uložte si jej na bezpečném místě, aby byl k dispozici u nářadí.

1. Upínací pouzdro
2. Vypínač
3. Přídavná rukojeť
4. Kryt otvoru pro mazání převodů
5. Přepínač příklepu
6. Přepínač sekání / vrtání
7. Příslušenství
8. Mazivo převodů
9. Regulační nastavení rychlosti

### Příslušenství

- 3x SDS+ vrták (8, 10, 12x150mm)
- 2x SDS+ sekáč 250mm (plochý, hranatý)
- 2x uhlíky
- 1x prachovka
- 1 pc rukojeť
- 1 pc mazivo
- 1x klíč

### PIKTOGRAMY

Piktogramy uvedené na obalu výrobku :

- a) Hodnoty napájení
- b) Příkon
- c) Otáčky naprázdno
- d) Maximální průměr vrtu
- e) Frekvence příklepů

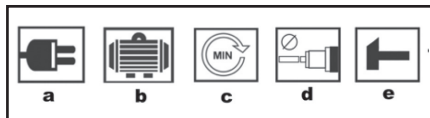

## POUŽITÍ A PROVOZ

Nářadí ASIST je určeno pouze pro domácí nebo hobby použití.

Výrobce a dovozce nedoporučují používat toto nářadí v extrémních podmínkách a při vysokém zatížení. Jakékoliv další doplňující požadavky musí být předem dohodou mezi výrobcem a odběratelem.

! Při práci s nářadím je nutné dodržovat pracovní přestávky.

Časové rozpětí mezi prací a přestávkou závisí na náročnosti práce, zátěži přístroje a tvrdosti materiálu. Všeobecně platí, že čím tvrdší materiál, tím kratší by měly být pracovní cykly a delší pracovní přestávky.

! Nedodržení pracovních přestávek může vést k nenávratnému poškození nářadí.

! Před použitím se vždy přesvědčte, že se v převodové části nachází dostatek maziva.

Před zahájením práce vždy zkontrolujte pracovní prostor, zda neobsahuje skryté elektrické kabely, plynová a vodovodní potrubí, použijte např. detektor kovu.

Vždy používejte správné napájecí napětí ! Specifikace elektrického napájení na identifikačním štítku musí odpovídat napájecímu napětí.

Nástroj musí být vždy pevně usazen. Napájecí šňůra musí být vedena ze zadní části nářadí a dostatečně daleko od nástroje.

Když budete pracovat s tímto nářadím, použijte vždy přidavnou rukojeť (3).

Vždy držte toto nářadí pevně a stůjte ve stabilní poloze.

Jestliže bude síla vyvíjená na nářadí příliš velká, bude to mít negativní vliv na účinnost vyvrtávání a na životnost elektropneumatického vrtacího kladiva a nástroje.

Jestliže bude břít vrtáku tupý, je nutné včas provést jeho naostření, případně výměnu za nový vrták. V opačném případě dojde k narušení účinnosti vyvrtávání a může dojít k poškození dílů v nářadí.

Toto nářadí je vybaveno bezpečnostní spojkou. Jestliže dojde k zaseknutí nebo k zablokování vrtáku, bezpečnostní spojka zabrání tomu, aby při práci došlo k vykroucení nářadí z rukou a k jeho upuštění

### Zapnutí a vypnutí vrtacího kladiva (B)

Zapnutí: Stiskněte vypínač (2) a držte jej ve stisknuté poloze.

Vypnutí: Uvolněte vypínač (2).

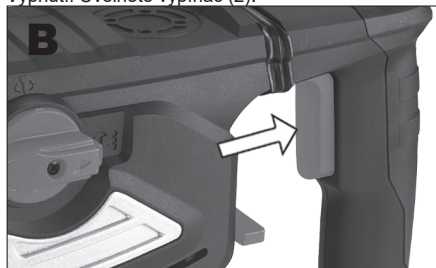

### Vložení nástroje (C)

Nářadí je vybaveno systémem SDS-plus  
Před vložením nástroj do vrtacího kladiva jej pečlivě vyčistěte a namažte.

Zatlačte ochranný kryt dozadu a namontujte nástroj. Současně s tím jej tlačte, dokud nebude upevněn.

Povolte kryt (1) a zkusmo zatáhněte za nástroj.

Ujistěte se, že došlo k jeho zajištění ve správné poloze.

### Demontáž nástroje (C)

Zatlačte ochranný kryt (1) dozadu. Poté vytáhněte nástroj.

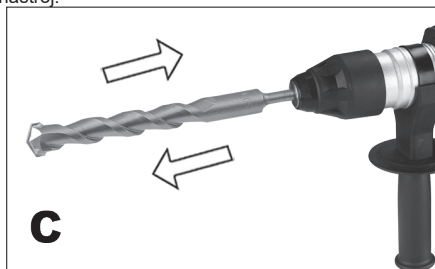

### Přípevnění rukojeti (D)

Z důvodu bezpečnosti používejte elektropneumatické vrtací kladivo s přídatnou rukojetí.

Rukojeť můžete nastavit do potřebné polohy. Zajistíte tak bezpečnou polohu těla po dobu vrtání. Uvolněte rukojeť točením proti směru hodinových ručiček, nastavte požadovanou polohu, potom rukojeť utáhněte



### Volba pracovního režimu

Toto nářadí má celkem tři funkce.

Těmito funkcemi jsou :

příklepové vrtání  
sekání  
vrtání

Přepínač příklepu (5) a přepínač sekání/vrtání je možné použít k nastavení druhu pracovního režimu.

### Zapnutí a vypnutí příklepu (G1,G2)

Vaše elektropneumatické vrtací kladivo je vybaveno funkcí zastavení příklepu pro hladké vrtání. Aby jste deaktivovali funkci příklepu, otočte pákový přepínač (5) do polohy „vrták“

Aby jste znovu zapojili funkci příklepu, vraťte pákový přepínač (5) zpět do polohy „vrták-kladivo“



### Přepínání funkce vrtání / sekání (H)

Pro nastavení režimu "sekání" je nutné vypnout funkci "vrtání".

Aby jste tak učinili, nastavte otočný přepínač sekání / vrtání (6) na značku „sekáč“.

Aby jste znovu spustili funkci vrtání, otočný vypínač (6) musí být znovu nastaven na značku „sekáč-vrták“.

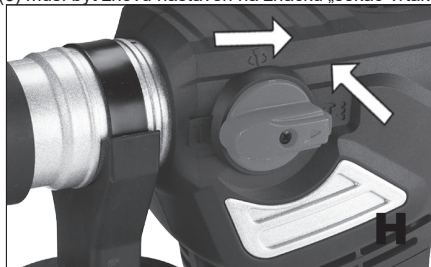

### ČIŠTĚNÍ A ÚDRŽBA

! Před čištěním a údržbou vždy vytáhněte přívodní kabel nářadí ze zásuvky.



V nářadí nejsou žádné vámi opravitelné části. Nikdy nepoužívejte vodu nebo chemická čistidla na čištění vašeho nářadí. Utřete ho suchou tkaninou. Udržujte mřížku ventilátoru motoru čistou. Pokud uvidíte v prostoru motoru velmi slabé jiskření, je Vaše nářadí v pořádku. Při zvýšeném jiskření se jedná o závadu na motoru. Nikdy nečistíte žádnou část nářadí tvrdým, ostrým a nebo drsným předmětem.

Je vhodné použít stlačený vzduch k odstranění prachu. Pravidelně kontrolujte uhlíky (čistotu a opotřebení). Špinavé či opotřebené uhlíky způsobují nadměrné jiskření a snížení výkonu / rychlosti.

### Mazání převodů (J)

! Před použitím nářadí se vždy přesvědčte, že je v převodové části dostatek maziva. Stav maziva kontrolujte minimálně po každých 5 hodinách provozu. Pomocí přiloženého klíče otevřete převodovou část odstraněním krytu otvoru pro mazání (4). V případě potřeby doplňte mazivo – dodaným s výrobkem nebo totožným. Používejte plastické mazivo na ložiska nebo ozubená kola, např. NH3. Nepoužívejte grafitové mazivo!

Krýt (4) vraťte na místo a pomocí klíče dotáhněte.

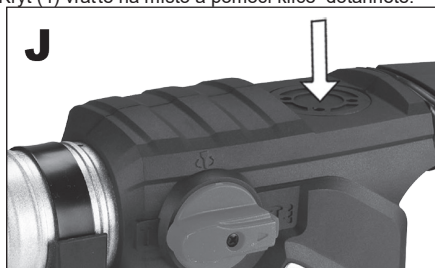

### Ukládání při dlouhodobějším nepoužívání

Nářadí neskladujte na místě, kde je vysoká teplota. Pokud je to možné, skladujte nářadí na místě se stálou teplotou a vlhkostí.

### TECHNICKÉ ÚDAJE

Vstupní napětí	230 V
Vstupní kmitočet	50 Hz
Příkon	1800W
Otáčky naprázdno	0-820 min <sup>-1</sup>
Frekvence přiklepů	4000 min <sup>-1</sup>
Hmotnost	5,2 kg
Maximální průměr vrtu :	
beton	36 mm
ocel	13 mm
dřevo	42 mm
Skřídlo	SDS-plus (10 mm)
síla úderu:	7,0J
Třída ochrany	□ / II.

Úroveň akustického tlaku měřená podle EN 60745:

LpA (akustický tlak) 94 dB (A) KpA=3  
LWA (akustický výkon) 105 dB (A) KwA=3

### Učiňte odpovídající opatření k ochraně sluchu !

Používejte ochranu sluchu, vždy když akustický tlak přesáhne úroveň 80 dB (A).

Vážená efektivní hodnota zrychlení podle EN 60745:  
14,76 m/s<sup>2</sup> K=1,5

Výstraha: Hodnota vibrací během aktuálního použití elektrického ručního nářadí se může lišit od deklarované hodnoty v závislosti na způsobu, jakým je nářadí použito a v závislosti na následujících okolnostech:: Způsob použití el. nářadí a druh řezaného anebo vrтанého materiálu, stav nářadí a způsob jeho udržování, správnost volby používaného příslušenství a zabezpečení jeho ostrosti a dobrého stavu, pevnost uchopení rukojeti, použití antivibračních zařízení, vhodnost použití el. nářadí pro účel pro, který bylo projektované a dodržování pracovních postupů dle pokynů výrobce.

V případě, že je toto nářadí používáno nevhodně, může způsobit syndrom chvění ruky-ramene.

Výstraha: Pro upřesnění je potřeba vzít do úvahy úroveň působení vibrací v konkrétních podmínkách používání ve všech provozních režimech, jako je doba, kdy je ruční nářadí kromě doby provozu vypnuté a kdy běží naprázdno a tedy nevykonává práci. Toto může výrazně snížit úroveň expozice během celého pracovního cyklu.

Minimalizujte riziko vlivu ořesů, používejte ostrá díla, vrtáky a nože.

Nářadí udržujte v souladu s těmito pokyny a zabezpečte jeho důkladné mazání.

Při pravidelném používání nářadí investujte do antivibračního příslušenství.

Nářadí nepoužívejte při teplotách nižších než 10 °C. Svoji práci si naplánujte tak, aby jste si práci s el. nářadím produkujícím vysoké chvějí rozložili na více dní.

Změny vyhrazeny.

### OCHRANA ŽIVOTNÍHO PROSTŘEDÍ ZPRACOVÁNÍ ODPADŮ



Elektronářadí, příslušenství a obaly by měly být dodány k opětovnému zhodnocení nepoškozujícím životní prostředí.

### Nevyhazujte elektronářadí do domovního odpadu!

Podle evropské směrnice WEEE ((2012/19/ES) o starých elektrických a elektronických zařízeních a její aproximace v národních zákonech musí být neupotřebitelné elektronářadí odevzdáno v místě



koupě podobného nářadí, nebo v dostupných sběrných střediscích určených ke sběru a likvidaci elektronářadí. Takto odevzdané elektronářadí bude shromážděno, rozebráno a dodáno k opětovnému zhodnocení nepoškozujícímu životní prostředí.

---

## **ZÁRUKA**

---

V příloženém materiálu najdete specifikaci záručních podmínek.

---

## **Datum výroby**

---

Datum výroby je zakomponováno do výrobního čísla uvedeného na štítku výrobku.  
Výrobní číslo má formát ORD-YY-MM-SERI kde ORD je číslo objednávky, YY je rok výroby, MM je měsíc výroby, SERI je sériové číslo výrobku.

## VŠEOBECNÉ BEZPEČNOSTNÉ PODMIENKY PRE NÁRADIE ZNAČIEK ASIST A ASIST SMART GARDEN

## Tieto bezpečnostné pokyny si starostlivo preštudujte, zapamätajte a uschovajte.

Upozomenie! Pri používaní elektrických strojov a elektrického náradia je nutné rešpektovať a dodržiavať nasledujúce bezpečnostné pokyny z dôvodu ochrany pred úrazom elektrickým prúdom, zranením osôb a nebezpečím vzniku požiaru. Výrazom „elektrické náradie“ je vo všetkých nižšie uvedených pokynoch myslené nielen náradie napájané z elektrickej siete (napájacím káblom) ale i náradie napájané z akumulátora. (bez napájacieho kábla).  
Odoľte všetky varovania a pokyny pre budúce použitie.

**1. Pracovné prostredie**

**a)** Udržujte pracovný priestor v čistom stave a dobre osvetlený. Neporiadok a tmavé miesta na pracovisku bývajú príčinou úrazov. Odoľte náradie, ktoré práve nepoužívate.

**b)** Nepoužívajte elektrické náradie v prostredí s nebezpečenstvom vzniku požiaru alebo výbuchu, to znamená v miestach, kde sa vyskytujú horľavé kvapaliny, plyny alebo prach. V elektrickom náradí vznikajú iskry, ktoré môžu byť príčinou vznietenia prachu alebo výparov. Zabráňte zvieratám prístupu k náradiu.

**c)** Pri používaní el. náradia zabráňte prístupu nepovolných osôb do pracovného priestoru, najmä detí. Ak budete vyrušovaní, môžete stratiť kontrolu nad pracovnou činnosťou. V žiadnom prípade nenechávajte el. náradie bez dohľadu.

**2. Elektrická bezpečnosť**

**a)** Vidlica napájacieho kábla elektrického náradia musí zodpovedať sieťovej zásuvke. Nikdy akýmkoľvek spôsobom neupravujte el. prívodný kábel. Náradie, ktoré má na vidlici prívodnú šnúru ochrannú kolk, nikdy nepripájajte rozdvojkami alebo inými adaptérmi. Nepoškodené vidlice a zodpovedajúce zásuvky znižujú nebezpečenstvo úrazu elektrickým prúdom. Poškodené alebo zamotané prívodné káble zvyšujú nebezpečenstvo úrazu elektrickým prúdom. Ak sa sieťová šnúra poškodí, musí sa nahradiť osobitú sieťovú šnúru, ktorú možno dostať u výrobcu alebo jeho obchodného zástupcu.

**b)** Vyvarujte sa dotyku tela s uzemnenými plochami, ako napr. potrubné systémy, telesa ústredného kúrenia, šporáky a chladničky. Nebezpečenstvo úrazu elektrickým prúdom je väčšie, ak je Vaše telo spojené so zemou.

**c)** Nevystavujte elektrické náradie dažďu, vlhku alebo vode. Elektrického náradia sa nikdy nedotýkajte mokrymi rukami. Elektrické náradie nikdy neumývajte pod tečúcou vodou ani ho neponárajte do vody.

**d)** Nepoužívajte napájací kábel k inému účelu, než pre aký je určený. Nikdy nenoste a netahajte elektrické náradie za napájací kábel. Nevytahujte vidlicu zo zásuvky ťahom za kábel. Zabráňte mechanickému poškodeniu elektrických káblov ostrím alebo horúcim predmetom.

**e)** El. náradie bolo vyrobené výlučne pre napájanie striedavým el. prúdom. Vždy skontrolujte, či el. napätie zodpovedá údajom uvedenému na typovom štítku.

**f)** Nikdy neppracujte s náradím, ktoré má poškodený el. kábel príp. vidlicu, alebo spadlo na zem a je akýmkoľvek spôsobom poškodené.

**g)** V prípade použitia predizolovacieho kábla vždy skontrolujte či jeho technické parametre odpovedajú údajom uvedeným na typovom štítku náradia. Ak je elektrické náradie používané vonku, používajte predizolovací kábel vhodný pre vonkajšie použitie. Pri použití predizolovacieho bubnov je potrebné ich rozvinúť, aby nedochádzalo k ich prehratiu.

**h)** Ak je elektrické náradie používané vo vlhkých priestoroch alebo vonku je povolené používať ho iba ak je zapojené do el. obvodu s prívodným chráničom  $\leq 30$  mA. Použite el. obvodu s chráničom (RCD) znižuje riziko úrazu elektrickým prúdom.

**i)** Držte el. ručné náradie výlučne za izolovanú plochu určenú na uchopenie, pretože pri prevádzke môže dôjsť ku kontaktu rezacieho či vrhacieho príslušenstva so skrytým vodičom alebo vlastnou šnúrou.

**3. Bezpečnosť osôb**

**a)** Pri používaní elektrického náradia buďte pozorní a ostražití, venujte maximálnu pozornosť činnosti, ktorú práve prevádzate. Sústreďte sa na prácu. Nepracujte s elektrickým náradím ak ste unavení, alebo ste pod vplyvom drog, alkoholu alebo liekov. Aj chvíľková nepozornosť pri používaní elektrického náradia môže viesť k vážnemu poraneniu osôb. Pri práci s el. náradím nejedzte, nepite a nefajčíte.

**b)** Používajte ochranné pomôcky. Vždy používajte ochranu očí. Používajte ochranné prostriedky odpovedajúce druhu práce, ktorú prevádzate. Ochranné pomôcky ako napr. respirátor, bezpečnostná obuv s protišmykovou úpravou, pokrývka hlavy alebo ochrana sluchu, používané v súlade s podmienkami práce, znižujú riziko poranenia osôb.

**c)** Vyvarujte sa neúmyselnému zapnutiu el. náradia. Neprenášajte el. náradie, ktoré je pripojené k elektrickej sieti, s prstom na vypínači alebo na spúšti. Pred pripojením k elektrickému napätiu sa uistite, či vypínač alebo spúšť sú v polohe „vypnuté“. Prenášanie el. náradia s prstom na vypínači alebo pripájané vidlice el. náradia do zásuvky zo zapnutým vypínačom môže byť príčinou vážnych úrazov.

**d)** Pred zapnutím el. náradia odstráňte všetky nastavovacie kľúče a nástroje. Nastavovací kľúč alebo nástroj, ktorý zostane pripavený k otáčajúcej sa časti elektrického náradia môže byť príčinou poranenia osôb.

**e)** Vždy udržiavte stabilnú postoj a rovnováhu. Pracujte len tam, kam bezpečne dosiahnete. Nikdy neprečehujte vlastnú silu. Nepoužívajte elektrické náradie, ak ste unavení.

**f)** Obliekajte sa vhodným spôsobom. Používajte pracovné obliečenie. Ne noste voľné obliečenie ani šperky. Dbajte na to, aby sa vaše vlasy, obliečenie, rukavice alebo iné časť Vašho tela nedostala do prílišnej blízkosti rotujúcich alebo rozpaľujúcich častí el. náradia.

**g)** Pripojte el. náradie k odsávaniu prachu. Ak má el. náradie možnosť pri-

pojenia zariadenia na zachytávanie alebo odsávanie prachu, uistite sa, že došlo k jeho riadnemu pripojeniu a používaniu. Použitie takýchto zariadení môže obmedziť nebezpečenstvo vznikajúce prachom.

**h)** Pevné upevnenie obrobok. Použitie stolársku svorku alebo zverák pre upevnenie obrobku, ktorý budete obrábať.

**i)** Nepoužívajte akékoľvek náradie ak ste pod vplyvom alkoholu, drog, liekov alebo iných omamných či návykových látok.

**j)** Toto zariadenie nie je určené na použitie osobami (vrátane detí) so zníženými fyzickými, zmyslovými alebo mentálnymi schopnosťami alebo s nedostatkom skúseností a znalostí, pokiaľ nie sú pod dozorom alebo nedostali pokyny ohľadom použitia zariadenia od osoby zodpovednej za ich bezpečnosť. Deti musia byť pod dozorom, aby ste sa uistili, že sa nehrávajú so zariadením.

**4. Používanie a starostlivosť o elektrické náradie.**

**a)** El. náradie vždy odpojte od el. siete v prípade akéhokoľvek problému pri práci, pred každým čistením alebo údržbou, pri každom presune a pri ukončení činnosti! Nikdy neppracujte s el. náradím, ak je akýmkoľvek spôsobom poškodené.

**b)** Ak začne náradie vydávať abnormálny zvuk alebo zápach, okamžite ukončite prácu.

**c)** Elektrické náradie nepreťažujte. Elektrické náradie bude pracovať lepšie a bezpečnejšie, ak s ním budete pracovať v otáčkach, pre ktoré bolo navrhnuté. Používajte správne náradie, ktoré je určené pre danú činnosť. Vhodné náradie bude dobre a bezpečne vykonávať prácu, pre ktorú bolo vyrobené.

**d)** Nepoužívajte elektrické náradie, ktoré nemožno bezpečne zapnúť a vypnúť ovládacím vypínačom. Používanie takého náradia je nebezpečné. Vadný vypínač musí byť opravený certifikovaným servisom.

**e)** Odpojte náradie od elektrickej siete predtým, než začnete prevádzkať jeho nastavenie, výmenu príslušenstva alebo údržbu. Toto opatrenie obmedzí nebezpečenstvo náhodného spustenia.

**f)** Nepoužívané elektrické náradie uschovajte tak, aby bolo mimo dosahu detí a nepovolných osôb. Elektrické náradie v rukách neskusných užívateľov môže byť nebezpečné. Elektrické náradie skladujte na suchom a bezpečnom mieste.

**g)** Starostlivo udržiavte elektrické náradie v dobrom stave. Pravidelne kontrolujte nastavenie pohyblivých sa častí a ich pohyblivosť. Kontrolujte či nedošlo k poškodeniu ochranných krytov alebo iných častí, ktoré môžu ohroziť bezpečnú funkciu elektrického náradia. Ak je náradie poškodené, pred ďalším použitím zaistite jeho opravu. Mnoho úrazov je spôsobených nesprávnou údržbou elektrického náradia.

**h)** Rezaacie nástroje udržiavte ostré a čisté. Správne udržiavané a naostrené nástroje uľahčujú prácu, obmedzujú nebezpečenstvo úrazu a práca s nimi sa ľahšie kontroluje. Použitie iného príslušenstva než toho, ktoré je uvedené v návode na obsluhu alebo doporučené dovocem môže spôsobiť poškodenie náradia a byť príčinou úrazu.

**i)** Elektrické náradie, príslušenstvo, dovocem nástroje atď. používajte v súlade s týmito pokynmi a takým spôsobom, ktorý je predpísaný pre konkrétne elektrické náradie a to s ohľadom na dané podmienky práce a druh prevádzkanej práce. Používanie náradia na iné účely, než pre aké je určené, môže viesť k nebezpečným situáciám.

**5. Používanie akumulátorového náradia**

**a)** Pred vložením akumulátora sa uistite, že je vypínač v polohe „0-vypnuté“. Vloženie akumulátora do zapnutého náradia môže byť príčinou nebezpečných situácií.

**b)** K nabíjaniu akumulátora používajte len nabíjačky predpísané výrobcom. Použitie nabíjačky pre iný typ akumulátora môže mať za následok jeho poškodenie a vznik požiaru.

**c)** Používajte iba akumulátory určené pre dané náradie. Použitie iných akumulátorov môže byť príčinou úrazu alebo vzniku požiaru.

**d)** Ak nie je akumulátor používaný, uschovávajte ho oddelene od kovových predmetov ako sú svorky, kľúče, skrutky a iné drobné kovové predmety, ktoré by mohli spôsobiť spojenie jedného kontaktu akumulátora s druhým. Vyskakovanie akumulátora môže zapríčiniť úraz, popálenie alebo vznik požiaru.

**e)** S akumulátormi zaobchádzajte šetrne. Pri nešetrnom zaobchádzaní môže z akumulátora uniknúť chemická látka. Vyvarujte sa kontaktu s ňou. Ak predsa dôjde ku kontaktu s touto chemickou látkou, vymyte postihnuté miesto prúdom tečúcej vody. Ak sa chemická látka dostane do očí, vyhľadajte ihneď lekársku pomoc. Chemická látka z akumulátora môže spôsobiť vážne poranenie.

**6. Servis**

**a)** Nevymieňajte časti náradia, neprevádzkajte sami opravu, ani iným spôsobom nezahajujte do konštrukcie náradia. Opravy náradia zverte kvalifikovaným osôbom.

**b)** Každá oprava alebo úprava výrobku bez oprávnenia našej spoločnosti je neprípustná (môže spôsobiť úraz, alebo škodu užívateľovi).

**c)** Elektrické náradie vždy nechať opraviť v certifikovanom servisnom stredu. Používajte iba originálne alebo doporučené náhradné diely. Zaisťte tak bezpečnosť Váš i Vašho náradia.

## DOPLŇUJÚCE BEZPEČNOSTNÉ POKYNY

- Pred použitím si prosím prečítajte tieto bezpečnostné pokyny a starostlivo ich uchovajte.

**! - Tento symbol označuje nebezpečenstvo zranenia, alebo poškodenia zariadenia .**

! V prípade nedodržania pokynov uvedených v tejto príručke, hrozí riziko úrazu.

- Elektropneumatické vŕtacie kladivo zodpovedá platným technickým predpisom a normám.

Keď budete pracovať s týmto prístrojom, musíte používať pomocnú rukoväť (3).

! Pri používaní zariadenia noste vždy ochranné okuliare podľa prísl. normy alebo inú vhodnú ochranu očí / ochranný štít.../. V priestoroch, kde vzniká prach, noste rúško proti prachu alebo respirátor. Ochranné okuliare alebo iná ochrana zraku odrazí úlomky materiálu, ktoré by mohli ohroziť vašu tvár alebo oči. Zvírený prach alebo plyny uvoľnené z vŕtaného materiálu (napr. potrubia izolované azbestom, radón) môžu spôsobovať dýchacie ťažkosti.

- **Používajte ochranné prostriedky proti hluku, prachu a vibráciám !!!**

## TIETO BEZPEČNOSTNÉ POKYNY USCHOVAJTE!!!

### POPIS (A)

Elektropneumatické vŕtacie kladivo je možné používať pre vyvŕtávanie a sekanie otvorov a drážok v stavebných materiáloch, ako sú napríklad tehly a betón.

Toto el. náradie dokáže vyvŕtávať veľké otvory pri vysokých otáčkach za použitia malého príkonu. Starostlivo si preštudujte tento návod a uložte si ho na bezpečnom mieste, aby bol k dispozícii pri náradí.

1. Upínacie puzdro
2. Vypínač
3. Prídavná rukoväť
4. Kryt otvoru pre mazanie prevodov
5. Prepínač príklepu
6. Prepínač sekanie/vŕtanie
7. Príslušenstvo
8. Mazivo prevodov
9. Regulátor na nastavenie rýchlosti

### Príslušenstvo

- 3x SDS vŕtáky (8, 10, 12x150mm)
- 2x SDS sekáč 250mm (plochý, hranatý)
- 2x uhličky
- 1x prachovka
- 1 pc rukoväť
- 1 pc mazivo
- 1x kľúč

### PIKTOGRAMY

Piktogramy uvedené na obalu výrobku :

- a) Hodnoty napájania
- b) Príkon
- c) Otáčky naprázdno
- d) Maximálny priemer vrtu
- e) Frekvencia príklepu

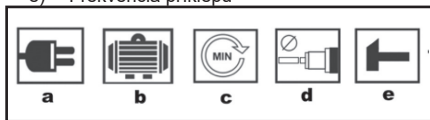

## POUŽITIE A PREVÁDZKA

Náradie ASIST je určené výhradne pre domáce alebo hobby použitie.

Výrobca a dovozca nedoporučujú používať toto náradie v extrémnych podmienkach a pri vysokom zaťažení.

Akékoľvek ďalšie doplňujúce požiadavky musia byť predmetom dohody medzi výrobcom a odberateľom.

! Pri práci s náradím je nutné dodržiavať pracovné prestávky.

Časové rozpätie medzi prácou a prestávkou závisí od náročnosti práce, záťažee náradia a tvrdosti materiálu. Všeobecne platí že čím tvrdší materiál, tým kratšie by mali byť pracovné cykly a dlhšie pracovné prestávky.

! Nedodržanie pracovných prestávok môže viesť k nenávratnému poškodeniu náradia.

! Pred použitím sa vždy presvedčíte, či sa v prevodovej časti nachádza dostatok maziva.

Pred zahájením prác vždy skontrolujte pracovný priestor, či neobsahuje skryté elektrické káble, plynové a vodovodné potrubia, použite napr. detektor kovu.

Vždy používajte správne napájacie napätie !

Špecifikácia elektrického napätia na identifikačnom štítku musí odpovedať napájacíemu napätíu.

Nástroj musí byť vždy pevne usadený.

Napájacia šnúra musí byť vedená za zadnou časťou el. náradia a dostatočne ďaleko od nástroja.

Keď budete pracovať s týmto el. náradím, musíte vždy používať pomocnú rukoväť (3).

Vždy pevne držte toto el. náradie a stojte v stabilnej polohe.

Ak bude sila príliš veľká, bude to mať negatívny vplyv na účinnosť vyvŕtávania a na životnosť elektropneumatického vŕtacieho kladiva a nástroja.

Ak bude ostrie vŕtáku tupé, je nutné včas vykonať jeho naostrenie, prípadne výmenu za nový vŕták. V opačnom prípade dôjde k narušeniu účinnosti vyvŕtávania a môže dôjsť k poškodeniu dielu v el. náradí.

Toto el. náradie je vybavený bezpečnostnou spojkou. Ak dôjde k zaseknutiu alebo k zablokovaniu nástroja, bezpečnostná spojka zabráni tomu, aby pri práci došlo k vykrúteniu el. náradia z rúk a k jeho upusteniu

### Zapnutie / vypnutie prístroja (B)

Zapnutie: Stlačte vypínač (2) a držte ho v stlačenej polohe.

Vypnutie: Uvoľnite vypínač (2).

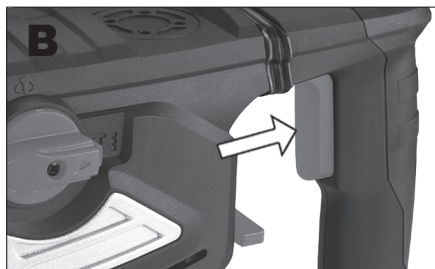

### Vloženie nástroja (C)

Zariadenie je vybavené systémom SDS-plus  
Pred vloženíím nástroja do el. náradia ho starostlivo vyčistite a namažte.

Zatlačte ochranný kryt (1) dozadu a namontujte nástroj.

Súčasne s ním ho tlačte, pokiaľ nebude upevnený.

Povoľte kryt (1) a pokusne zatiahnite za nástroj.

Uistite sa, že došlo k jeho zaisteniu v správnej polohe.

### Demontáž vrtáku (C)

Zatlačte ochranný kryt (1) dozadu. Potom vytiahnite nástroj.

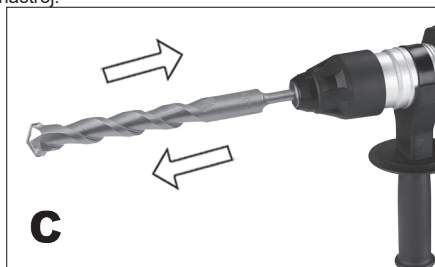

### Pripevnenie bočnej rukoväte (D)

Z dôvodu bezpečnosti používajte elektropneumatické vrtacie kladivo iba s bočnou rukoväťou.

Rukoväť si môžete nastaviť do požadovanej polohy. Zaisíte tak bezpečnú polohu tela počas práce. Uvoľnite rukoväť točením proti smeru hodinových ručičiek,

nastavte požadovanú polohu a potom rukoväť utiahnite.



### Voľba pracovného režimu

- Toto zariadenie má celkovo tri funkcie.

- Týmito funkciami sú :

príklepové vrtanie

sekanie

vyvrtávanie

- Prepínač príklepu (5) a prepínač sekania/vrtania (6) je možné použiť k nastaveniu druhu pracovného režimu.

### Prepínanie príklepu (G1,G2)

Vaše elektropneumatické vrtacie kladivo je vybavené funkciou zastavenia príklepu pre hladké vrtanie. Aby ste deaktivovali funkciu príklepu, otočte pákový prepínač (5) do polohy „vrták“

Aby ste znovu zapojili funkciu príklepu, vráťte pákový prepínač (5) naspäť do polohy „vrták-kladivo“



### Prepínanie funkcie vrtania (H)

Pre nastavenie režimu sekacie je nutné vypnúť funkciu vrtanie

Aby ste tak urobili, otočte otočný prepínač (6) na značku „sekáč“.

Aby ste znovu spustili funkciu vrtania, otočný prepínač (6) musí byť znova nastavený na značku „sekáč-vrták“.

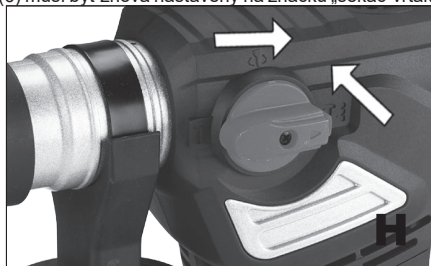

### ČISTENIE A ÚDRŽBA

! Pred čistením a údržbou, vždy vytiahnite privodný kábel prístroja zo zásuvky.

Vaše zariadenie nemá žiadne vami opraviteľné časti. Nikdy nepoužívajte vodu alebo chemické čistiadlá na čistenie vášho zariadenia. Utierajte ho suchou tkaninou.

Udržujte rámy ventilátorov motora čisté, je vhodné ich vyčistiť stlačeným vzduchom.

Ak zbadáte slabé iskry v rámoch ventilátor, je to normálne a nepoškodí to vaše zariadenie. Pri enormnom zvýšení iskrenie sa jedná o zavadu.

Nikdy nečistíte žiadnu časť prístroja tvrdým, ostrým alebo drsným predmetom.

Pravidelne kontrolujte uhlíky (čistotu a opotrebovanie). Špinavé alebo opotrebované uhlíky spôsobujú nadmerné iskrenie alebo zníženie výkonu.

### Mazanie prevodov (J)

! Pred použitím sa vždy presvedčíte, či sa v prevodovej časti nachádza dostatok maziva.

Stav maziva kontrolujte minimálne po každých 5 hodinách prevádzky.

Pomocou priloženého kľúča otvorte prevodovú časť odstránením krytu otvoru pre mazanie (4).

V prípade potreby doplňte mazivo – dodané s výrobkom, alebo totožným mazivom. Používajte plastické mazivo na ložiska alebo ozubené kolesá, napr. NH3. Nepoužívajte grafitové mazivo!

Kryt (4) vráťte na miesto a pomocou kľúča a dotiahnite.

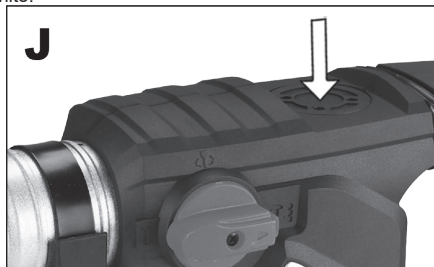

### Ukladanie pri dlhodobejšom nepoužívaní

Zariadenia neskladujte na mieste s vysokou teplotou. Pokiaľ je možné skladujte zariadenia na mieste so stálou teplotou a vlhkosťou.

### TECHNICKÉ ÚDAJE

Vstupné napätie	230 V
Vstupný kmitočet	50 Hz
Príkion	1800W
Otáčky naprázdno	0-820 min <sup>-1</sup>
Váha	5,2 kg
Frekvencia príklepu	4000 min <sup>-1</sup>
Maximálny priemer vrtu	
betónu	36 mm
ocel	13 mm
drevo	42 mm
Sklučovadlo	SDS-plus(10 mm)
sila úderu:	7,0J
Trieda ochrany	□ / II.

Úroveň akustického tlaku meraná podľa EN 60745:

LPa (akustický tlak)	94 dB (A)	KpA=3
LWA (akustický výkon)	105 dB (A)	KwA=3

Učinite zodpovedajúce opatrenia k ochrane sluchu. Používajte ochranu sluchu, vždy keď akustický tlak presiahne úroveň 80 dB (A)

Vážená efektívna hodnota zrýchlenia podľa EN 60745:

$$14,76 \text{ m/s}^2 \quad K=1,5$$

### ! Výstraha:

Hodnota emisie vibrácií počas aktuálneho použitia elektrického ručného náradia sa môže líšiť od deklarovanej hodnoty v závislosti od spôsobu, akým je náradie použité a v závislosti od nasledovných podmienok:

Spôsob použitia el. náradia a druh rezaného alebo vrtaného materiálu. Stav náradia a spôsob jeho udržiavania. Správnosť voľby používaného príslušenstva a zabezpečenie jeho ostroti a dobrého stavu. Pevnosť uchopenia rukovätí, použitie antivibračných zariadení. Vhodnosť použitia el. náradia na účel pre ktorý je naprojektované a dodržiavanie pracovných postupov podľa pokynov výrobcu.

Ak toto náradie nie je vhodné používané, môže spôsobiť syndróm chvenia ruky-ramena.

! Výstraha: Na spresnenie je potrebné zobrať do úvahy úroveň pôsobenia vibrácií v konkrétnych podmienkach použitia vo všetkých častiach prevádzkového cyklu, ako sú doby, keď je ručné náradie okrem doby prevádzky vypnuté a keď beží naprázdno a teda nevykonáva prácu. Toto môže výrazne znížiť úroveň expozície počas celého pracovného cyklu.

Minimalizujte riziko vplyvu otrasov, používajte ostré dláta, vrtáky a nože.

Náradie udrzte v súlade s týmito pokynmi a zabezpečte jeho dôkladné mazanie (ak sa to požaduje).

Pri pravidelnom používaní náradia investujte do antivibračného príslušenstva.

Náradie nepoužívajte pri teplotách nižších ako 10 °C. Svoju prácu si naplánujte tak, aby ste si prácu s el. ručným náradím produkujúce vysoké chvenia rozložili na viacero dní.

Zmeny vyhradené!

### OCHRANA ŽIVOTNÉHO PROSTREDIA SPRACOVANIE ODPADU



Elektronáradie, príslušenstvo a obaly by mali byť dodané k opätovnému zhodnoteniu

nepoškodzujujúcemu životné prostredie.

### **Nevyhadzujte elektronáradie do domového odpadu!**

Podľa európskej smernice WEEE ((2012/19/ES) o starých elektrických a elektronických zariadeniach a jej aproximácie do národných zákonov neupotrebitelné elektronáradie odovzdajte v predajni pri nákupe podobného náradia, alebo v dostupných zberných strediskách určených na zber a likvidáciu elektronáradia. Takto odovzdané elektronáradie bude zhromaždené, rozobrené a dodané k opätovnému zhodnoteniu nepoškodzujujúcemu životné prostredie.

---

### **ZÁRUKA**

---

Špecifikáciu záručných podmienok nájdete v záručnom liste.

---

### **Dátum výroby.**

---

Dátum výroby je zakomponovaný do výrobného čísla uvedeného na štítku výrobku.

Výrobné číslo má formát:

ORD-YY-MM-SERI kde ORD je číslo objednávky, YY je rok výroby, MM je mesiac výroby, SERI je sériové číslo výrobku.

**Az Asist és Asist Smart Garden szerszámok általános biztonsági feltételei.****A következő biztonsági utasításokat figyelmesen olvassa el, jegyezze meg és őrizze meg.**

Figyelmeztetés! Az elektromos gépek és szerszámok használata esetén fontos respektálni és betartani a következő biztonsági utasításokat az elektromos áram által okozott balesetek, személyi sérülések és a tűz keltéséhez veszélyének megfogalánásán szempontról. Az „elektromos szerszámok” kifejezés magába foglalja nemcsak az elektromos áram által táplált (kábelen keresztül), de az akkumulátorból táplált szerszámokat is (kábel nélküli).

**1. Munkavégzési terület**

**a)** A munkavégzési területet tartsa tisztán és jól megvilágítva. A rendeltetés és a nem megfelelő megvilágítás gyakran a balesetek okozói. Rakja el a szerszámokat, amelyek éppen nem használ.

**b)** Ne használjon elektromos szerszámokat olyan körülményben, ahol tűz vagy robbanásveszély állhat fenn, tehát olyan helyeken, ahol gyúlékony folyadékok, gázok vagy porok találhatók. Az elektromos szerszámokban szikrák keletkeznek, melyek előidézhetik a porok és gőzök gyúllását. Gondoskodjon arról, hogy az állatok ne féljenek hozzá a szerszámhoz.

**c)** Az elektromos szerszámok használatakor akadályozza meg az illetéketlen személyek, főleg a gyerekek bejárást a munkavégzési területre. Ha zavarva vannak a munka közben, elvezethetik a kontrollt a munkatevékenység felett. Semmi esetre se hagyja az elektromos szerszámot működésbe nem állt.

**2. Biztonsági utasítások elektr. árammal való munkavégzéskor**

**a)** Az elektromos szerszám kábelének hálózati csatlakozójának meg kell felelnie az aljzatnak. Soha semmilyen körülmény között ne hajtsanak végre módosításokat az elektromos kábelben. Olyan szerszámra, amely elektromos csatlakozója védőérintkezéssel van ellátva, soha ne használjon elosztót, sem egyéb adaptert. A sérteletlen hálózati csatlakozók és a megfelelő aljzatok csökkentik az elektromos áram által okozott sérülés veszélyét. A sérült vagy megszakított kábelnek növelik az elektromos áram által okozott sérülés veszélyét. Abban az esetben, ha a hálózati kábel megsérült, azt cseréljük speciális hálózati kábelre, amelyet a gyártónál, illetve ennek üzleti képviselőjénél szerezhet be.

**b)** Óvakoznak a trestések érintkezéséről a földelt területtel, például a csövezetekkel, központi fűtőtestek, gáztűzhelyek és hűtőszekrények esetében. Az elektromos áram által okozott sérülések veszélye nagyobb, ha az Ön teste érintkezésben áll a földel.

**c)** Az elektromos szerszámokat ne tegye ki az eső, pára és víz hatásának. Az elektromos szerszámokhoz sose nyúljon vizes kézzel. Sose mossa folyóvízzel által vagy ne mártsa be víz alá az elektromos szerszámot.

**d)** Soha használja az elektromos kábelét más célokra, mint ami a rendeltetése. Soha ne húzzák vagy hordozzák az elektromos szerszámokat az elektromos kábelük által. Soha a kábelen keresztül húzzák ki az elektromos szerszám hálózati csatlakozóját az aljzából. A csatlakozódugót ne húzzák a kábelnél fogva, gyúljunk, hogy az elektromos csatlakozókábel ne sérüljön meg és, sem törni tárgyat.

**e)** Az elektromos szerszámok kizárólag váltóárammal való működésre voltak kigyártva. Mindig ellenőrizze le, hogy a hálózati feszültség megfelel-e a szerszám levő címke felüntetett adatoknak.

**f)** Sose dolgozzon olyan szerszámmal amelynek sérült az elektromos kábele, vagy a hálózati csatlakozója, netán leeseet vagy másképpen van megsérült.

**g)** Hosszbűvű kábel használata esetén mindig ellenőrizze, hogy annak műszaki paramétereit megfelelnek-e a szerszám ismertető címkején felüntetett adatoknak. Amennyiben az elektromos szerszámot a szabadban használja, alkalmazzon olyan hosszabbító kábel, amely alkalmas a szabadban való használatra. Hosszbűvű kábel használata esetén tekerje le azokat, hogy megelőzze azok túlmelegedését.

**h)** Amennyiben az elektromos szerszámot nedves körülményben vagy a szabadban használja, csak akkor szabad használni azt, ha az 30 mA-es túláramvédelemmel ellátott áramkörbe van beépítve. /RCD/ védelemmel ellátott áramkör használatát csökkentik az áramútes veszélyét.

**i)** Az elektromos kézi szerszámot kizárólag a megmarkolásra kialakított szigetelt felületeken tartsa, mivel működés közben a vágó- vagy fűrészszerszám rejtett vezetékkel vagy saját kábelével érintkezhet.

**3. Személyek biztonsága**

**a)** Az elektromos szerszámok használatakor legyenek figyelmesek, maximálisan figyeljenek oda a végzett tevékenységre, amit éppen végrehajtanak a szerszámot használva. Soha ne dolgozzanak elektromos szerszámokkal ha fáradtak, kábítószert, alkoholt vagy gyógyszereket használtak alatt vannak. Egy pillanatra figyelmenlenség az elektromos szerszámok használatát komoly sérüléseket is okozhat. Az elektromos szerszámok használatát közben ne egyenek, ne igyanak és ne dohányozzanak.

**b)** Használjon munkavédelmi eszközöket. Mindig használjon munkavédelmi felszerelést. Használjon olyan munkavédelmi eszközöket amelyek megfelelnek az adott munkának. A munkavédelmi eszközök, mint pl. az esztrápor, biztonsági sisak, szűrőmaszk, munkavédelmi szemüveg vagy hallásvédő, a munkafeltételekhez vagy alkalmazáshoz csökkentik a személyek sérülésének veszélyét.

**c)** Óvakoznak a nem szándékos elektromos szerszámok beindításától. Ne helyezzenek át szerszámot úgy, hogy feszültség alatt van és melynek be-, kikapcsolóján rajtatartják az ujjukat. A hálózatra való kapcsolás előtt győződjön meg arról, hogy a be-, kikapcsoló a „kikapcsolt” helyzetben van. A szerszámok áthelyezése vagy hálózati aljzatba való helyezése melyeknek be-, kikapcsolóján rajtatartják az ujjukat, vagy a be-, kikapcsolóját a „bekapcsolt” helyzetben van a balesetek okozója válhat.

**d)** A szerszámok bekapcsolása előtt távolítsa el az összes beállítókulcsot és eszközöket.

**e)** Mindig egyensúlyban és stabil állásban dolgozzon. Csak ott dolgozzon, ahova biztosan lép. Sose becsúljú le az erejét és saját képességeit. Ha fáradt, ne használja az elektromos szerszámokat.

**f)** Öltözködjön megfelelő módon. Használjon munkaruhát. Munkavégzésénél ne hordja az órákat, ékszerket és ékszereket. Ügyeljen arra, hogy az Ön haja, ruháján kesztyűje vagy más testrésze ne kerüljön közvetlen közelbe az elektromos szerszámok rotációs vagy felíróeszköz részeihez.

**g)** Kapcsolja az elektromos berendezést a porszívóhoz. Ha a berendezés rendelkezik porszívóval vagy porlefoglaló csatlakozóval, győződjön meg arról hogy a porszívó berendezés megfelelően van-e csatlakoztatva, ill. használva. Az ilyen berendezések használata megelőzhatja a por által keletkezett veszélyt.

**h)** A munkadarabot erősen rögzítse. A megmunkálendő munkadarab rögzítése használjon asztalos szorítót vagy satut.

**i)** Ne használjon semmilyen szerszámot, ha alkohol, drog, gyógyszer vagy más kábító-, függőséget okozó anyagok hatása alatt áll.

**j)** A berendezést nem kezelhetik olyan személyek (gyerekeket is beleértve), akik csökkentett testi, érzelmi vagy mentális képességekkel rendelkeznek, vagy akiknek nincs megfelelő tapasztalatuk és vonatkozó tudásuk, csak abban az esetben, ha a megfelelő felügyeletet biztosított, illetve a berendezés működtetéséhez megkapták a szükséges utasításokat a biztonságkért felelős személytől. A gyerekeknek felügyelet alatt kell lenniük, hogy a berendezést ne játszhassanak.

**4. Az elektromos szerszámok használata és karbantartása:**

**a)** Az elektromos szerszámot bármilyen munkában előforduló probléma, tisztítás vagy karbantartás, tisztítás vagy karbantartás előtt, ill. minden áthelyezés esetén vagy használaton kívül mindig kapcsolja le az elektromos hálózatról. Soha ne dolgozzon az elektromos szerszámmal, ha bármilyen módon megsérült.

**b)** Ha a szerszám furcsa hangot vagy búzt bocsát ki, azonnal fejezze be a munkát.

**c)** Ne terhelje túl az elektromos szerszámot. Az elektromos szerszám jobban és biztonságosabban fog dolgozni, ha olyan fordulatszám van vele dolgova amelyre tervezték. Az adott munkára a megfelelő szerszámot használja. A megfelelő szerszám jól és biztonságosan fog dolgozni abban a munkában amire gyártották.

**d)** Ne használjon elektromos szerszámot, amelyet nem lehet biztonságosan be-, és kikapcsolni a be-, kikapcsolóval. Az ilyen szerszám használata veszélyes. A hibás kapcsolót meg kell javítani az arra szakosodott szervizben.

**e)** Az elektromos szerszámot kapcsolja le a hálózatról még mielőtt módosítanát a beállításait, tartozékainak cseréjét vagy karbantartását. Ez az intézkedés korlátozza a véletlenszerű beindítás veszélyét.

**f)** A használaton kívüli elektromos szerszámot tárolja olyan helyen, amilyen nem tudnak hozzáférni sem gyerekek, sem illetéketlen személyek. Az elektromos szerszámok a tapasztalatlan felhasználók kezében veszélyesek lehetnek. Az elektromos szerszámokat száraz és biztonságos helyen tárolja.

**g)** Az elektromos szerszámokat tartsa jól állapotban. Rendszeresen ellenőrizze a szerszámok mozgó részeinek a mozgóképességét. Ellenőrizze, hogy nem történt-e sérülés a biztonsági burkolaton, vagy más részén, amelyek veszélyeztethetik az elektromos szerszámok biztonságos működését. Ha a szerszám megsérült, a további használat előtt biztosítsák be a javítást. Sok baleset okozója az elektromos szerszámok helytelen karbantartása.

**h)** A vágó szerszámokat tartsák élesen és tisztán. A helyesen karbantartott és kielésett szerszámok megkönnyítik a munkát, korlátozzák a baleset veszélyét és jobban ellenőrizhető a velük való munka. Más kellék használata, mint amely a használati utasításban van feltüntetve az importőr által a szerszám meghibásodását idézheti elő és baleset okozhatja lehet.

**i)** Az elektromos szerszámokat, kellekét, munkaeszközöket, stb. használja ezen utasítások alapján és oly módon, amely elő van írva a konkrét elektromos szerszámokra, figyelembevéve az adott munkafeltételeket és az adott típusú munkát. A szerszámok használata más célokra, mint amelyekre gyártva voltak veszélyes helyzetekhez vezethet.

**5. Az akkumulátoros szerszámok használata**

**a)** Az akkumulátor behelyezése előtt győződjön meg arról, hogy a kapcsoló a „0-kikapcsolt” helyzetben van. A bekapcsolt állapotban lévő szerszámra való akkumulátor behelyezése veszélyes helyzetek okozója lehet.

**b)** Az akkumulátor töltésére csak a gyártó által előírt töltőt használja. Más fajta akkumulátor töltő használata tüzesetet idézhet elő.

**c)** Csak olyan akkumulátor használjon, amely előírt az adott szerszámhoz. Más fajta akkumulátor töltő használata balesetet, ill. tüzesetet idézhet elő.

**d)** Ha az akkumulátor használaton kívül van tárolják elkülönítve a fém tárgyaktól, mint például a kapcsok, szorítók, kulcsok, csavarok vagy más apró fém tárgyaktól amelyek előidézhetik az akkumulátor két kontaktusának összekapcsolását. Az akkumulátor rövidzárlata balesetet okozhat, égési sebeket és tüzesetet idézhet elő.

**e)** Az akkumulátorokkal bánjunk kíméletesen. Kíméletlen bánásmóddal az akkumulátorból kifolyhat az elektrolit. Kerüljük a közvetlen érintkezést az elektrolittal. Ha mégis érintkezés kerüljön az elektrolittal, az érintet helyet mossuk le vízzel. Ha az elektrolit a szemümbre kerül, azonnal menjünk orvoshoz. Az akkumulátor elektrolit ingerületet vagy égéssérülést okozhat.

**6. Szerviz**

**a)** Ne cseréljék az egyes szerszámok részeit, ne végezzenek el maguk javításokat, más módon se nyúljanak bele a szerszámokba. A berendezések beelevezése nélkül nem engedélyezett (balesetet idézhet elő, vagy kárt okozhat a felhasználónak).

**b)** A termék mindennemű javítása vagy módosítása a mi vállalatunk beleegyezése nélkül nem engedélyezett (balesetet idézhet elő, vagy kárt okozhat a felhasználónak).

**c)** Az elektromos szerszámokat mindig certifikált szervizben javíttassuk. Csak eredeti vagy egyenértékű pótalkatrészeket használjanak. Ezzel garantálja Ön és szerszáma biztonságát.



## KIEGÉSZÍTŐ BIZTONSÁGI UTASÍTÁSOK

- A használatba vétel megelőzően olvassa el a jelen Biztonsági utasításokat, majd őrizze meg őket.

**! - Ez a jelkép a lehetséges személyi sérülésekre, vagy a szerszám megsérülésének veszélyére hívja fel a figyelmet.**

! E kézikönyvben szerepelő utasítások be nem tartása esetén balesetveszély áll fenn.

! A berendezés megfelel az érvényes műszaki előírásoknak és szabványoknak.

Ezt a szerszámot csak a kiegészítő fogantyúval (3) együtt használja.

! A berendezés használatakor viseljen mindig védőszemüveget a biztonsági előírás szerint vagy más alkalmas szemvédőt (védőpajzsot...). Azokon a helyeken, ahol por keletkezik viseljen kendőt vagy légzőkészüléket. A védőszemüveg vagy más szemvédő visszaveri a letört munkadarabokat, amelyek veszélyeztethetik arcát vagy szemét. A felvert por vagy a megfűrt munkadarabokból felszabadult gázok, (pl.: aszesszettel bevont csővezeték, radon) légzési nehézségeket okozhatnak. Használjon vastag béléssel ellátott kesztyűt és tartson gyakran munkaszünetet. Az üzemeltetéskor keletkező vibráció káros hatással lehet kezére, tenyerére.

**- Használjon zajjal, porral és vibrálással szembeni védőfelszerelést !!!**

### ŐRIZZE MEG A BIZTONSÁGI ELŐÍRÁSOKAT !!!

#### LEÍRÁS (A)

Az Ön által megvásárolt útvefűró építőanyagok, pl. beton és téglafal fűréséhez és azokon vágatok kialakításához alkalmas.

A legnagyobb lyukat is képes kis teljesítményfelvétellel mellett gyorsan kifűrni. Kérjük, hogy a használati utasítást figyelmesen olvassa el és őrizze meg!

1. Biztosító tok
2. Kapcsoló
3. Segédmarkolat
4. Áttételek kenésének borítója
5. Útésfunkció kapcsoló
6. Vésés és fűrés funkció kapcsolója
7. tartozék
8. Áttétel kenőzsír
9. Sebesség szabályozó

#### tartozékok

- 3 SDS fűró (8, 10, 12x150mm)
- 2x SDS véső 250 mm (lapos, négyzet)
- 2x szenek
- 1x poroló
- 1 db fogantyú
- 1 db zsír

1x kulcs

#### Piktogramok

A termék dobozán található piktogramok:

- a) A hálózat értékei
- b) Bemenő teljesítmény
- c) Fordulatszám üresjáraton
- d) Maximális furatméret
- e) Útésszám

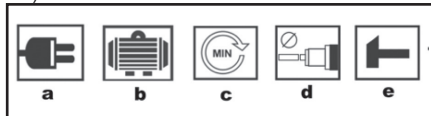

#### ÜZEMELTETÉS ÉS HASZNÁLAT

Az ASIST szerszámcsalád kizárólag otthoni barkácsolásra és hobbi használatra alkalmas.

A gyártó és az importőr nem javasolják a szerszámok használatát sem szélsőséges körülmények közepette, sem túlzott terhelés esetén.

Bármilyen további követelmény a gyártó és vásárló közti megegyezés tárgya.

! A szerszámmal való munkaközben szükséges betartani munkaszünetet.

- A használat és szünet közötti időintervallum függ a munka igényességétől, a szerszám terhelésétől és a megmunkálendő anyag keménységétől. Általánosan érvényes, hogy minél keményebb a megmunkálendő anyag, annál rövidebbnek kell lenni a munka/használati időnek és hosszabbnak a munkaszünetnek. ! Munkaszünetek nem betartása helyrehozhatatlan hibák keletkezését okozhatja.

! Használat előtt mindig győződjön meg arról, hogy az áttétel részben elegendő kenőanyag található.

A munka megkezdése előtt - ha nincs teljesen meggyőződve arról-, fém vagy feszültség érzékelő segítségével ellenőrizze az elektromos-, víz- és gázvezetékek elhelyezését.

Ellenőrizze a megfelelő hálózati feszültséget!  
A hálózati feszültség értéknek egyeznie kell a szerszámon található címkén megadott értékkel

Ügyeljen arra, hogy a fűrészár szilárdan legyen rögzítve a tokmányban.

Ügyeljen arra, hogy a kábel legyen mindig a szerszám mögött és a fűrésztől megfelelő távolságban.

Ezt a szerszámot csak a kiegészítő fogantyúval (3) együtt használja.

A szerszámot fogja meg határozottan és vegyen fel stabil testtartást.

A túlzott erő kifejtés kedvezőtlenül befolyásolhatja a fűrés határfokát, az útvefűró és a fűrészár élettartamát. Ha a fűrészár nem elég éles, azt idővel meg kell élezni, vagy ki kell cserélni, ellenkező esetben csökken a fűrés határfoka és a szerszám belső alkatrészei is tönkremehetnek.

A szerszám biztonsági forgásleállítóval ellátott. Ha

munkavégzés közben a fűrő be- vagy elakadna, a forgásleállító automatikusan bekapcsol, és megakadályozza, hogy a szerszám forogni kezdjen, vagy kicsússzon a kezéből.

### **Be/ki kapcsolás (B)**

Bekapcsolás: Nyomja le és tartsa lenyomva a működtető gombot (2).

Kikapcsolás: Engedje el a működtető gombot (2).

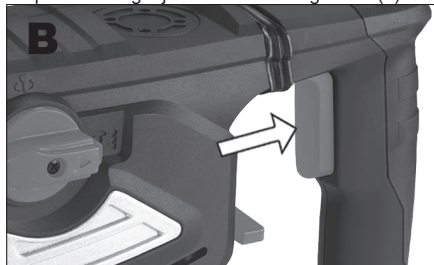

### **A fűrőszár behelyezése (C)**

A berendezés SDS-plus rendszerrel van ellátva.

Behelyezés előtt a fűrőszárat tisztítsa meg és olajozza be.

Húzza hátra a védőtokot és helyezze be a fűrőszárat.

Egyben szorítsa le, így rögzíti a fűrőszárat.

Engedje el a védőtokot (1), húzza meg a fűrőszárat.

Ellenőrizze, hogy a fűrőszár elég mereven és a megfelelő helyzetben lett befogva.

### **A fűrőszár kivétele (C)**

Húzza előre a védőtokot (1) és emelje ki a fűrőszárat.

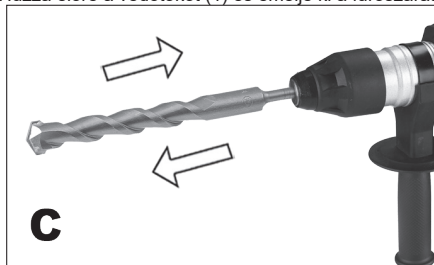

### **A markolat felszerelése (D)**

A biztonság miatt a fűrőkalapács csak a felszerelt markolattal használjuk.

A markolat segítségével biztonságos helyzet elérését érhetjük el a fúrás folyamán. Lazítsuk meg a markolatot, fordítsuk el az óramutatók mozgásával ellentétes irányban, majd a markolatot rögzítsük.



### **Az üzemmód beállítása**

- Ezt a szerszámot az alábbi háromféle üzemmódban működtethetjük:

- ütvefúrás
- vésés
- és fúrás

A beállító gyűrű (5) és a forgókapcsoló (6) segítségével bármelyik üzemmódot könnyen beállíthatjuk.

### **Az ütvefúrás leállítása (G1,G2)**

Az fűrőkalapács az ütvefúrás leállítására szolgáló funkcióval van ellátva, a sima fúrás elérésére. Hogy deaktiváljuk az ütvefúrás funkciót, fordítsuk el a karkapcsolót (5) a „fúrás” helyzetbe.

Hogy újból aktiváljuk az ütvefúrás funkciót, fordítsuk vissza a karkapcsolót (5) az „ütvefúrás” helyzetbe.



### **A fúrás funkció leállítása (H1,H2)**

A fúrás funkció kikapcsolható a véséshez.

Hogy ezt elérjük, fordítsuk el a karkapcsolót (6) a „véső” helyzetbe a berendezés felső fedelénél.

Ahhoz, hogy újból indítsuk a fúrás funkciót, a karkapcsolót (6) újból a „fúrás-vésés” helyzetbe kell állítani.

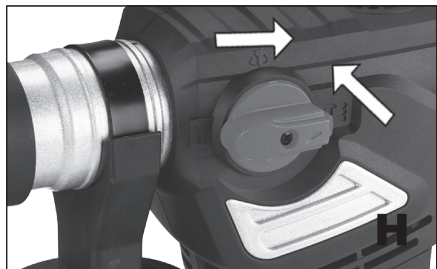

## TISZTÍTÁS ÉS KARBANTARTÁS

! Tisztítás, karbantartás előtt áramtalanítani. Nincs rajta semmilyen, általunk javítható rész. Soha ne használjunk a berendezés tisztítására vizet sem vegyi tisztítószereket. Száraz ronggyal töröljük. A ventilátor kereteit tartuk tisztán. Ha a ventilátor kereteiben szikrákat látunk, ez normális, a berendezést nem károsítja. A tisztítást ne végezze hegyes, éles, durva anyaggal.

Munkavégzést követően a gépen található szellőzőnyílást meg kell tisztítani sűrített levegővel. Rendszeresen ellenőrizze a kis szénfésűket (tisztaságukat és kopásukat) A szennyezett vagy elhasználadott szénfésűk túlzott szikrázást és sebességsökkenést eredményeznek.

### Áttételek kenése (J)

! Használat előtt mindig győződjön meg arról, hogy az áttétel részben elegendő kenőanyag található. A kenőanyag állását minimálisan 5 órás intervallumokban ellenőrizze. A csomagolásban található szerelőkulcs segítségével, nyissa ki az áttétel szekrény fedelét (4). Szükség esetén pótolja a kenőanyagot a csomagolásban található kenőzsírral vagy a későbbiekben azonos fajttal és minőségűvel (kapac. max. 20g/m<sup>2</sup>). A takarót helyezze vissza (4) és a segédkulccsal húzza be.

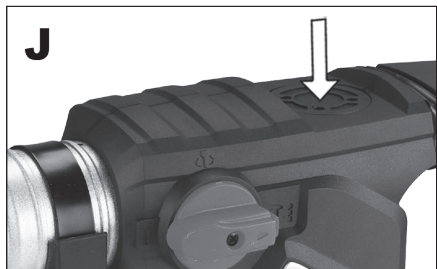

### Tárolás, ha huzamosabb ideig nem használja

A szerszámokat ne tárolja olyan helységben ahol magas hőmérsékletnek vannak kitéve. Ha lehetséges, a berendezéseket állandó

hőmérsékletű és páratartalmú helyen tartjuk.

## TEHNIKAI ADATOK

Bemenő feszültség	230 V
Bemenő fordulatszám	50 Hz
Bemenő teljesítmény	1800W
Üresjárat fordulatszám	0-820 min <sup>-1</sup>
Ütésszám	4000 min <sup>-1</sup>
Tömeg	5,2 kg
Maximális furatméret	
betonba	36 mm
acél	13 mm
fa	42 mm
Persely	SDS plus(10 mm)
Az erő hatás:	7,0J
A védelem osztálya	II.

EN 60745 szerint mért hangnyomóátszint :

LpA (hangnyomás)	94 dB (A)	KpA=3
LWA (hangteljesítmény)	105 dB (A)	KwA=3

Tegye meg a megfelelő intézkedéseket hallása megőrzése érdekében !

Ha az akusztikus nyomás meghaladja a 80 dB (A) szintet, mindig használjon fülvédőt

EN 60745 szerint mért effektív gyorsulás

14,76 m/s<sup>2</sup> K=1,5

! FIGYELMEZTETÉS: Az el. kézi szerszám aktuális használatakor a vibráció kibocsátásának értéke eltérhet a deklarált értéktől attól függően, hogy milyen módon van a szerszám használva a következő feltételek szerint:

Az el. szerszám használatának módja és a vágandó vagy fúrandó munkaanyag fajtája. A szerszám állapota és karbantartásának módja. A használandó tartozék helyes megválasztása s megfelelő állapot és élesség bebiztosítása. A markolat fogásának szilárdsága, antivibrációs berendezés használata. Az el. szerszám megfelelő használata a számára tervezett célra és a gyártó utasítása szerinti munkamenet betartása.

Ha ez a szerszám nem megfelelően van használva, kéz-váll bizsergés szindrómáját válthatja ki.

! FIGYELMEZTETÉS: A pontosítás céljából figyelembe kell venni a vibráció hatásának szintjét konkrét használati feltételeknél az üzemi folyamat minden részében, mint amilyen az időtartam, ha az el. szerszám az üzemi időtartamon kívül kikapcsol és ha üresen fut a gép vagyis nem végez munkát. Ez jelentősen csökkentheti az expozíció szintjét a egész munka folyamat alatt. Minimalizálja a rezgés befolyásolás kockázatát, használjon éles vésőt, fúrót és kést.

A szerszám fenntartása ezen utasításokkal összhangban történjen és biztosítsa az alapos kenést (ha megkövetelik).

A szerszám rendszeres használatakor investáljon antivibrációs tartozékba.

A szerszámot ne használja alacsonyabb mint 10°C

hőmérsékletnél.

A munkáját úgy tervezze meg, hogy a magas rezgést produkáló el. szerszámmal való munkát töb napra bontsa fel.

A változtatás jogát fenntartjuk!

---

## **KÖRNYEZETVÉDELEM HULLADÉKKEZELÉS**

---



Az elektromos szerszámot, annak tartozékait és csomagolását, kérjük, adja át a környezetet nem károsító újrahasznosításra.

### **Az elektromos szerszámot ne dobja a háztartási hulladékba!**

Az elektromos és elektronikus berendezések hulladékairól szóló WEEE európai irányelv ((2012/19/ EU) és annak nemzeti törvényekbe való átültetése szerint a használhatatlan elektromos szerszámokat adja le hasonló eszköz vásárlásakor az eladónál, vagy az elektromos szerszámok gyűjtésére és megsemmisítésére kialakított hulladékgyűjtők valamelyikében. Az így leadott elektromos eszközök az összegyűjtés, ill. szétszerelés után átadásra kerülnek a környezetet nem károsító újrahasznosításra.

---

## **GARANCIA**

---

A garancia-feltételek részletezése a garancialevélben található.

---

## **A gyártás időpontja**

---

A gyártás időpontja kiolvasható a termék címkéjén található gyártási számból.

A sorozatszám formátuma

ORD-YY-MM-SERI ahol az ORD a rendelési szám, YY a termelés éve, MM a gyártási hónap, a SERI a termék sorozatszáma.

## SPLOŠNI VARNOSTNI POGOJI ZA VRTNA ORODJA ASIST IN ASIST SMART

Ta varnostna navodila natančno preberete, pomnenje in ohraniti

OPOMBA: Pri uporabi električnih strojev in električnih naprav je zaradi zaščite pred poškodbami z električnim tokom, poškodbami oseb in nevarnostjo nastanka požara obvezno potrebno upoštevati ta varnostna navodila. Z izrazom "električna naprava" so v vseh spodaj navedenih navodilih mišljene tako električne naprave, ki se napajajo iz omrežja (preko napajalnega kabla) kot tudi naprave, ki se napajajo preko baterij (brez napajalnega kabla). Shranite vsa opozorila in navodila za naslednjo uporabo.

#### 1. Delovno okolje

a) Poskrbite za čist in dobro osvetljen delovni prostor. Nered in senčni deli na delovni površini so lahko vzrok za poškodbe. Pospravite naprave, ki jih trenutno ne uporabljate.

b) Ne uporabljajte električne naprave v okolju, ki je nevarno za nastanek požara ali eksplozije, to pomeni v prostorih, kjer so prisotne vnetljive tekočine, plini ali prah. V električni napravi prihaja na komutatorju do iskrenja, kar lahko povzroči, da se vnamejo prah ali hlapi.

c) Pri uporabi električne naprave omejite vstop v delovni prostor nepooblaščenim osebam, zlasti otrokom! Če ste izpostavljeni motnjam, lahko izgubite nadzor nad izvajano dejavnostjo. V nobenem primeru ne puščajte električne naprave brez nadzora. Preprečite živalim dostop do naprave.

#### 2. Električna varnost

a) Vtičnik električne naprave mora odgovarjati mrežni vtičnici. Vtičnika nikoli ne popravljatesami. Za napravo, ki ima na vtičniku zaščitni kontakt, nikoli ne uporabljajte razdelilce ali drugih adapterjev. Nepoškodovan vtičnik in primerna vtičnica omejita nevarnost poškodbe pri udaru električnega toka. Poškodovani ali zapleteni napajalni kabl povečujejo nevarnost poškodbe pri udaru električnega toka. Če je mrežni kabel poškodovan, ga je obvezno potrebno nadomestiti s novim mrežnim kablom, ki ga lahko dobite v pooblaščenem servisnem centru ali pri dobavitelju.

b) Izogibajte se stiku telesa z omejenimi predmeti, kot so npr. cevne instalacije, naprave centralnega ogrevanja, štedilniki in hladilniki. Nevarnost poškodbe pri udaru električnega toka je večja, če je vaše telo povezano z zemljo.

c) Ne izpostavljajte električne naprave dežju, vlagi ali mokroti. Električne naprave se

nikoli ne dotikajte z mokrimi rokami. Električne naprave nikoli ne umivajte pod tekočo vodo, niti je nikoli ne potopite v vodo.

d) Napajalnega kabla ne uporabljajte za namene, za katere ni bil namenjen. Električne naprave nikoli ne nosite in ne vlecite za napajalni kabel. Vtičnika nikoli ne vlecite iz vtičnice za kabel. Preprečite mehanske poškodbe električnih kablov, povzročene z ostrimi ali vročimi predmeti.

e) El. naprava je bila izdelava izključno za napajanje z izmeničnim el. tokom. Vedno preverite, če električna napetost odgovarja podatku, navedenemu na tipski nalepki naprave.

f) Nikoli ne delajte z napravo, ki ima poškodovan el. kabel ali vtičnik, ali z napravo,

ki je padla na tla ali je na kakršen koli način poškodovana.

g) Pri uporabi podaljška vedno preverite, če njegovi tehnični parametri odgovarjajo podatkom, navedenim na tipski nalepki naprave. V primeru, da električno napravo uporabljate zunaj, uporabljajte kabel, primeren za zunanjo uporabo. Pri uporabi kolnatega podaljška, je kabel potrebno razviti, da ne bi prišlo do pregretja.

h) Če električno napravo uporabljate v vlažnih prostorih ali zunaj, jo je dovoljeno uporabljati izključno, če je priklopljena na el. krogotok s FID zaščitnim stikalom s30 mA. Uporaba el. krogotoka s FID zaščitnim stikalom zmanjšuje tveganje poškodbe zaradi udara električne energije.

i) Ročno el. napravo držite izključno za izolirane površine, namenjene oprejemu; pri delovanju namreč lahko pride do kontakta rezalnega ali vrtnalnega dela s skritim vodnikom ali napajalnim kablom.

#### 3. Varnost oseb

a) Pri uporabi električne naprave bodite osredotočeni, ne namenite maksimalno pozornost dejavnosti, ki jo izvajate. Osredotočite se na delo. Ne uporabljajte električne naprave če ste utrujeni, ali če ste pod vplivom drog, alkohola ali zdravil. Tudi trenutne neopaznosti pri uporabi električnega orodja lahko privede do resne poškodbe oseb. Pri delu z električnim orodjem ne vozite, ne pijte in ne kadite.

b) Uporabljajte zaščitne pripomočke. Vedno uporabljajte zaščito za vid. Uporabljajte zaščitna sredstva, ki odgovarjajo tipu dela, ki ga izvajate. Zaščitni pripomočki, npr. dihalni aparat, zaščitna obutev s zaščito proti drsenju, naglavno pokrivalo ali zaščita za sluh, ki jih uporabljate v skladu s pogoji dela, znižujejo možnost poškodb.

c) Izogibajte se nenamernemu vklopljanju naprave. Naprave, ki je priključena na električno omrežje, ne prenašajte s prstom na stikalo ali na zaganjaku. Pred priklopm na električno omrežje se prepričajte, da sta stikalo ali zaganjaku v položaju "izključeno". Prenajanje naprave s prstom na stikalo ali vklopljanje vtičnika v vtičnico z vključenim stikalom lahko povzroči resne poškodbe.

d) Pred vklopom naprave odstranite vse pripomočke na vrtiljnih delih naprave. Pripomočki, ki ostanejo pritrjeni na vrtiljvi del električne naprave, lahko povzročijo telesne poškodbe.

e) Ohranjajte stabilno držo in ravnotežje. Delajte samo tam, do koder lahko varno sežete. Nikoli ne precenjujete lastnih zmoglosti. Električne naprave ne uporabljajte, če ste utrujeni.

f) Oblecite se delu primerno. Uporabljajte delovno obleko. Ne nosite oblačil

za prosti čas ali nakita. Bodite pozorni na to, da vaši lasje, obleka, rokavica ali drug del vašega telesa ne pride preblizu vrtiljvi ali vročih delov el. naprave.

g) Priključite sistem na sesanje prahu. Če ima naprava možnost priključitve na sistem za lovljenje ali sesanje prahu, ga redno uporabljajte. Uporaba teh sistemov lahko omeji nevarnosti, ki jih lahko povzroči prah.

h) Obdelovavec čvrsto pritrstite. Za pritrstitev kosa, ki ga boste obdelovali, uporabite mizarsko spono ali prireže.

i) Električne naprave ne uporabljajte, če ste pod vplivom alkohola, drog, zdravil ali drugih psihotropnih snovi.

j) Ta naprava ni namenjena v uporabo osebam (vključno z otroki) z znižanimi fizičnimi, čutilni ali mentalnimi sposobnostmi ali s pomanjkanjem izkušenj in znanja, razen če so pod nadzorom ali če so dobile navodila glede na uporabo naprave od osebe, ki je odgovorna za njihovo varnost. Otroci morajo biti pod nadzorom, da se prepričate, da se ne igrajo z napravo.

#### 4. Uporaba električnega orodja in vzdrževanje

a) V primeru kakršnikoli težav pri delu, pred vsakim čiščenjem ali vzdrževanjem, pri vsakem premiku ali po končanem delu el. napravo vedno izklopite iz el. omrežja! Nikoli ne delajte z el. napravo, če je na kakršenkoli način poškodovana.

b) V primeru, da naprava začne oddajati neobičajen zvok ali vonj, takoj prenehajte z delom.

c) El. naprave ne preobremujte. Električna naprava bo delovala bolje in bolj varno, če jo boste uporabljali na obratih, za kakršne je bila predvidena. Uporabljajte brezhibno napravo, ki je namenjena dani dejavnosti. Brezhibna naprava bo opravljala delo, za kakršno je bila sestavljena, bolje in bolj varno.

d) Ne uporabljajte električne naprave, ki je ni mogoče varno vklopiti in izklopiti z nadzornim stikalom. Uporaba takšne naprave je nevarna. Stikalo v okvari mora popraviti pooblaščen servisier.

e) Napravo izklopite iz vira električne energije preden začnete s prilagajanjem, zamenjavo dodatnih delov ali z vzdrževanjem. To opozorilo omejuje nevarnost naključnega vklopa.

f) Električno napravo, ki je ne uporabljate, očistite in shranite tako, da ne bo na doseg otrok in oseb, ki jim dostop ni dovoljen. Električna naprava v rokah nezkušenih uporabnikov je lahko nevarna. Električno napravo shranjujte na suhem in varnem mestu.

g) Električno napravo vzdržujte v dobrem stanju. Redno pregledujte prilagoditve premičnih delov in njihovo premičnost. Preverjajte, če ni morda prišlo do poškodbe zaščitnih pokrovov ali drugih delov, ki bi lahko ogrozili varno delovanje električne naprave. Če je naprava poškodovana, jo pred naslednjo uporabo oddajte v popravilo. Slabo vzdrževane električne naprave povzročijo veliko poškodb.

h) Rezalne dele vzdržujte ostre in čiste. Pravilno vzdrževani in naostreni deli olajšajo delo, omejujejo nevarnost poškodb, delo z njimi pa je lažje kontrolirati. Uporaba pripomočkov, ki niso navedeni v navodilih za uporabo, lahko poškodujejo napravo ali povzročijo telesne poškodbe.

i) Električno napravo, pripomočke, delovne stroje, itd. uporabljajte v skladu s temi navodili in na način, ki je predpisan za konkretno električno napravo, in sicer glede na dane delovne pogoje in vrsto izvajanega dela. Uporaba naprave za namene, ki ne odgovarjajo namenu naprave, lahko privede do nevarnih situacij.

#### 5. Uporaba baterij

a) Pred vstavljanjem baterije se prepričajte, da je stikalo za izklop v položaju "0" - izklopljeno".

Vstavljanje baterije v napravo v delovanju lahko povzroči nevarne situacije.

b) Za polnjenje baterije uporabljajte izključno polnilnike, ki jih je predpisal proizvajalec. Uporaba polnilnika za drugi tip baterije lahko baterijo poškoduje in zaneti požar.

c) Uporabljajte izključno baterije, ki so namenjene določeni napravi. Uporaba drugih baterij lahko povzroči poškodbe ali zaneti požar.

d) Če baterija ni v uporabi, jo shranite ločeno od kovinskih predmetov kot so npr. spona, ključ, vijaki in drugi drobni kovinski predmeti, ki bi lahko povzročili prevod enega kontakta baterije z drugim. Kratak stik v bateriji lahko povzroči telesne poškodbe, opekline ali zaneti požar.

e) Z baterijo ravnanje varčno. V nasprotnem primeru lahko iz baterije izteče kemična snov. Izogibajte se kontaktu s to snovjo, če pa kljub temu pride do kontakta, si poškodovano mesto dobro operite pod tekočo vodo. Če pride kemična snov v oči, takoj poiščite zdravniško pomoč. Kemična snov iz baterije lahko povzroči resne poškodbe.

#### 6. Servis

a) Delov naprave ne menjajte, popravil ne izvajajte sami, niti na kakršenkoli način ne posegajte v napravo. Popravilo naprave zaupajte pooblaščenim osebam.

b) Popravilo ali sprememba izdelka brez pooblastila našega podjetja ni dovoljeno (lahko povzroči telesne poškodbe ali materialno škodo uporabniku).

c) Električno napravo vedno predajte v popravilo na pooblaščen servis. Uporabljajte izključno originalne ali priporočene nadomestne dele. S tem zagotovite varnost tako sebe kot tudi vaši napravi.

## DODATNA VARNOSTNA NAVODILA

Prosimo, da pred uporabo ta varnostna navodila preberete in jih shranite.

! Ta simbol opozarja na nevarnost poškodbe uporabnika ali orodja.

! Neupoštevanje teh navodil lahko povzroči poškodbe.

! Elektro-pnevmatsko vrtno kladivo ustreza veljavnim tehničnim predpisom in normativom.

Pri vsakem delu s to napravo uporabljajte dodatni ročaj (3).

! Ob uporabi orodja morate vedno nositi zaščitna očala, ki ustrezajo veljavnim standardom, ali drugače zaščitne oči oči /npr. z obrazno masko/.

V prostorih, kjer nastaja prah, nosite zaščitno masko ali respirator. Zaščitna očala ali druga zaščitna vida odbije delčke materialov, ki bi lahko poškodovali vaš obraz ali oči.

Dvignjen prah ali plini, ki se sprostijo iz materiala, v katerega se vrta (npr. cevi, ki so izolirane z azbestom ali radonom) lahko povzročijo težave z dihanjem.

- Uporabljajte zaščitna sredstva proti hrupu, prahu in vibracijam!!!

TA VARNOSTNA NAVODILA SHRANITE!!!

## OPIS (A)

Elektro-pnevmatsko vrtno kladivo se lahko uporablja za vrtnanje odprt in utov in gradbene materiale, kot sta npr. opeka ali beton. To orodje lahko, pri velikih obratih z majhno močjo izvrta velike odprtine.

Pazljivo preučite ta navodila in jih shranite na varno mesto, da jih boste imeli na voljo.

1. Zaščitno ohišje
2. Stikalo
3. Dodatni ročaj
4. Pokrov odprtine za mazanje menjalnika
5. Stikalo za preklon udarca
6. Stikalo za preklon rezkanje/vrtnanje
7. dodatna oprema
8. Mazivo menjalnika
9. Regulator za nastavitev hitrosti

## oprema

- 3 SDS sveder (8, 10, 12x150mm)
- 2x SDS dleto 250 mm (flat, square)
- 2x premogi
- 1x krpo
- 1 kos ročaj
- 1 kos mast
- ključ 1x

## PIKTOGRAMI

Piktogrami navedeni na embalaži izdelka :

- a) Vrednosti napajanja
- b) Moč
- c) Hitrost brez obremenitve
- d) Maksimalni premer vrtnanja
- e) Frekvenca udar

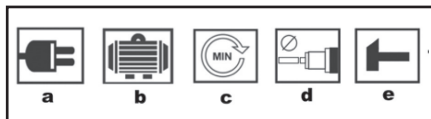

## UPORABA IN DELOVANJE

Orodje ASIST je namenjeno izključno za domačo ali hobi uporabo.

Proizvajalec in uvoznik ne priporočata uporabe tega orodja v ekstremnih pogojih ter pri visoki obremenitvi. Kakršnekoli dodatne zahteve morajo biti predmet dogovora med proizvajalcem in kupcem.

! Pri delu z orodjem je nujno upoštevati delovne odmore. Časovno obdobje med delom in odmorom je odvisno od težavnosti dela, obremenitve opreme in trdote materiala. Splošno velja, da naj bi bili odmori daljši, delovni cikli pa krajši, če je material trši.

! Neupoštevanje delovnih odmorov lahko povzroči nepopravljivo škodo na orodju.

! Pred uporabo se vedno prepričajte, da je v menjalniku nahajala maziva.

Pred začetkom dela, vedno preverite, če delovni prostor vsebuje skrite električne napeljave, cevi plinovoda ali vodovoda. Uporabite npr. detektor kovin.

Vedno uporabljajte pravilno vhodno napetost! Specifikacija električnega napajanja na tipski nalepki mora odgovarjati vhodni napetosti.

Orodje naj bo vedno trdno zasidrano. Napajalni kabel naj bo napeljan po zadnji strani orodja in dovolj daleč od orodja.

V kolikor boste delali z orodjem, vedno uporabljajte dodatni ročaj (3). To orodje vedno držite čvrsto z obema rokama ter stojte v stabilnem položaju.

V kolikor bo sila na orodje prevelika, bo to negativno vplivalo na izkoristek vrtnanja in na življenjsko dobo elektropnevmatskega vrtnega kladiva in orodja. V kolikor konica svedra otopi, jo je potrebno do časa nabrusiti, ali pa zamenjati sveder. Drugače lahko pride do slabšega učinka vrtnanja, to pa lahko poškoduje dele orodja. To orodje je opremljeno z varovalko. V kolikor bi prišlo do zastoja ali blokade svedra, bo varovalka preprečila, da bi se pri delu orodje izvililo in padlo z rok.

## Vklop in izklop vrtnega kladiva (B)

Vklop: Pritisnite stikalo (2) in ga držite pritisnjena.

Izklop: Sprostite stikalo (2).

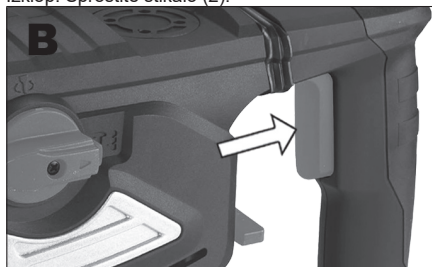



### Vstavljanje orodja (C)

Orodje je opremljeno s sistemom SDS-plus. Pred vstavljanjem orodja v vrtno kladivo ga temeljito očistite in namažite.

Varovalni pokrov potisnite nazaj in namestite orodje. Sočasno ga potiskajte, dokler ne bo pritrjeno. Sprostite pokrov (1) in ga previdno potegnite čez orodje. Prepričajte se, da ste ga pritrčili v pravi položaj.

### Odstranitev orodja (C)

Varovalni pokrov (1) potisnite nazaj. Nato izvlecite orodje.

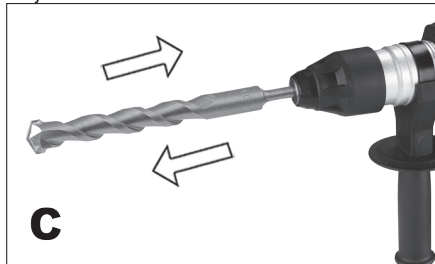

### Pritrditev ročaja (D)

Iz varnostnih razlogov uporabljajte elektropneumatično vrtno kladivo skupaj z dodatnim ročajem. Ročaj lahko nastavite v željeni položaj. Na ta način boste zagotovili varen položaj telesa med vrtnanjem.

Ročaj sprostite z vrtenjem v nasprotni smeri urinega kazalca, nastavite željen položaj, nato pa ročaj zategnite.



### Izbira načina delovanja

To orodje ima tri načine delovanja. Ti načini so :

udarno vrtenje

rezkanje

vrtnje

Preklopnik udarca (5) in stikalo za preklop rezkanje/vrtnje se lahko uporabi za nastavev načina delovanja.

### Vklop in izklop udarca (G1, G2)

Vaše elektropneumatsko vrtno kladivo je opremljeno s funkcijo ustavitve udarca za gladko vrtnje. Da bi deaktivirali funkcijo udarca, obrnite vzdvodno stikalo (5) v položaj „vrtnje“. Da bi ponovno vključili funkcijo udarca, vrnite vzdvodno stikalo (5) nazaj v položaj „vrtno-kladivo“.



### Preklop funkcije vrtnje / rezkanje (H)

Za nastavev načina "rezkanje" je potrebno izklopiti funkcijo "vrtnje".

To storite tako, da premaknete vrtljivo stikalo za preklop rezkanje/vrtnje (6) na znak „rezkanje“. Da bi lahko ponovno uporabili funkcijo vrtnja, mora biti vrtljivo stikalo za preklop rezkanje/vrtnje (6) ponovno nastavljeno na znak „rezkanje-vrtnje“.

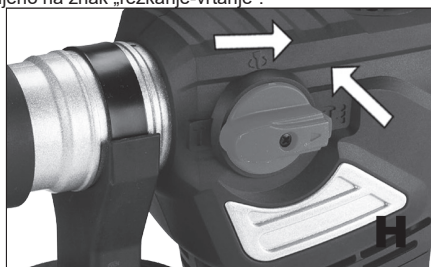

### ČIŠČENJE IN VZDRŽEVANJE

! Pred čiščenjem in vzdrževanjem naprave vedno najprej iztaknite dovodni kabel iz vtičnice.

Naprava ne vsebuje nobenih delov, ki bi jih lahko popravili sami. Za čiščenje naprave nikoli ne uporabljajte vode ali kemičnih čistil. Obrišite jo s suho tkanino. Vzdržujte čiste okvirje ventilatorja motorja. V primeru, da opazite v predelu motorja zelo šibko iskenje, je za napravo vse v redu. Pri povečanem iskenju gre za okvaro na motorju. Nikoli ne smete čistiti nobenega dela naprave s trdim, ostrim ali grobim predmetom.

Za odstranitev praha je priporočljiva je uporaba stisnjenega zraka. Redno preverjajte ščetke (čistočo in obrabljenost). Umazane ali obrabljene ščetke lahko povzročijo prekomerno iskenje in zmanjšanje moči/



hitrosti.

### Mazanje menjalnika (J)

! Pred uporabo orodja se vedno prepričajte, da je v menjalniku dovolj maziva. Stanje maziva preverjajte po najmanj vsakih petih urah delovanja. S pomočjo priloženega ključa odprite predel udarnega mehanizma tako, da odstranite pokrov odprtine za mazanje menjalnika (4).

Po potrebi dodajte mazivo – dodano je izdelku ali podobno.

Uporabljajte plastično mazivo za ležaje in zobnike, npr. NH3. Ne uporabljajte grafitno mazivo! Pokrov (4) vrnite na mesto in ga s pomočjo ključa zategnite.

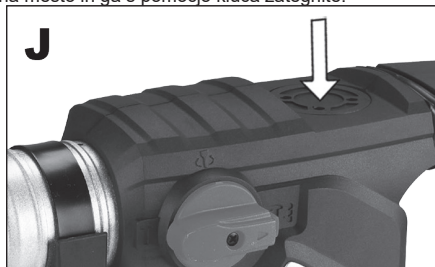

### Shranjevanje ob dolgotrajnejši neuporabi

Orodja ne shranjujte na mestu, kjer je temperatura visoka. V kolikor lahko, orodje shranjujte na mestu s stalno temperaturo in vlago.

### TEHNIČNI PODATKI

Vhodna napetost	230 V
Vhodna frekvenca	50 Hz
Moč	1800W
Št. vrtljajev - prosti tek	0-820 min-1
Število udarcev	4000 min-1
Teža	5,2 kg
Zmogljivost vrtnja :	
beton	36 mm
jeklo	13 mm
les	42 mm
Vpenjalna glava	SDS-plus (10 mm)
Sila udarca:	7,0J
Razred zaščite	/ II.

Raven zvočnega tlaka merjenega po EN 60745:

LpA (zvočni tlak)	94 dB (A) KpA=3
LWA (glasnost)	105 dB (A) KwA=3

Poskrbite za ustrezno zaščito sluha!

Uporabljajte zaščito sluha, vedno ko zvočni tlak presega raven 80 dB (A). Tehtana dejanska vrednost pospeška, glede na EN 60745: 14,76 m/s<sup>2</sup> K=1,5

Opozorilo: Vrednosti vibracij tekem dejanske uporabe ročnih električnih naprav se lahko razlikujejo od deklarirane vrednosti, odvisno od tega, kako se naprava uporablja in soodvisno od naslednjih dejavnikov:

načina uporabe el. naprave in vrste rezanega ali vrtanega materiala, stanja naprave in postopkov njenega vzdrževanja, pravilnosti izbire uporabe dodatkov in zagotavljanja njihove ostrine in dobrega stanja, trdnosti pritrditve ročaja, uporabe anti-vibracijskih naprav, primernosti el. orodja za namene, za katere je bilo izdelano in upoštevanja delovnih procesov v skladu z navodili proizvajalca.

V primeru, da se to orodje uporablja nepravilno, lahko povzroči sindrom tresenja rok-ramen.

Opozorilo: Za natančno določitev je potrebno upoštevati raven tresljajev v konkretnih pogojih uporabe v vseh načinih delovanja, kot je čas, kadar je ročno orodje, poleg obratovalnega časa izklopljeno ali je v teku mirovanja in takrat, kadar ne dela. To lahko znatno zmanjša nivo izpostavljenosti v celotnem ciklu delovanja. Minimalizirajte tveganje povzročenja tresljajev, uporabljajte ostra dleta, vrtalnike in nože.

Orodje vzdržujte v skladu s temi navodili in zagotovite njegovo temeljito mazanje.

Pri redni uporabi naprave investirajte v opremo proti vibracijam.

Orodja ne uporabljajte pri temperaturah nižjih od 10 ° C.

Svoje delo, z el. orodji, ki proizvajajo visoke tresljaje, načrtujte tako, da delo razdelite na več dni.

### Zaradi varovanja okolja je elektronsko orodje, dodatno opremo in embalažo potrebno reciklirati.



Elektronskega orodja odlagajte skupaj z gospodinjstvi odpadki!

Skladno z evropsko uredbo WEEE (2012/19/EU) o starih električnih in elektronskih napravah in v skladu z njeno uporabo v nacionalni zakonodaji, mora biti elektronsko orodje, ki ni več v uporabi, vrnjeno na kraj nakupa ali na zbirno mesto, kije namenjeno za zbiranje in uničevanje elektronskih naprava. Na ta način se elektronske naprave zbirajo, razstavijo in reciklirajo na okolju prijazen način.

### GARANCIJA

V priloženem materialu boste našli specifikacijo garancijskih pogojev.

### DATUM PROIZVODNJE

Datum proizvodnje je vključen v serijsko številko na etiketi izdelka.

Serijska številka ima format ORD-YY-MM-SERI, kjer je ORD številka naročila, YY je leto izdelave, MM je mesec proizvodnje, SERI je serijska številka izdelka.

## OGÓLNE WARUNKI BEZPIECZEŃSTWA DLA NARZĘDZI ASSIST I ASSIST SMART GARDEN.

**Przechowaj wszelkie ostrzeżenia oraz instrukcje, w celu wykorzystania w przyszłości.**

Z niniejszą instrukcją bezpieczeństwa należy się szczegółowo zapoznać, zapamiętać ją oraz zachować

**OSTRZEŻENIE:** w związku z ochroną przed porażeniem prądem elektrycznym, zranieniem osób oraz niebezpieczeństwem powstania pożaru należy przy eksploatacji maszyn elektrycznych oraz elektrycznych narzędzi respektować i przestrzegać następujących zasad bezpieczeństwa. Pod pojęciem „narzędzie elektryczne” rozumie się we wszystkich poniższych wytycznych narzędzia zasilane z sieci (kablem zasilającym), oraz narzędzia zasilane bateriami - akumulatorami (bez kabla zasilającego).

## 1. Środowisko pracy

a) Urzymuj miejsce pracy w czystości oraz dbaj o dobre oświetlenie. Bałagan i niedoświetlone miejsca na stanowisku pracy bywają przyczyną urazów. Upatrznij narzędzia, których właśnie nie używasz.

b) Nie używaj elektrycznych narzędzi w środowisku zagrożonym powstaniem pożaru lub wybuchem, to znaczy w miejscach, gdzie występują łatwopalne ciecze, gazy lub pył. Na komutatorze narzędzia elektrycznego powstaje iskierka, które może być przyczyną zapalenia pyłu lub oparów.

c) Przy eksploatacji narzędzi elektrycznych należy ograniczyć dostęp do obszaru pracy osobom nieopowalnym, zwłaszcza dzieciom! Jeżeli stracisz koncentrację, możesz stracić kontrolę nad przeprowadzoną czynnością. W żadnym przypadku nie zostawiaj narzędzia elektrycznego bez nadzoru. Podejmij wszelkie kroki, aby uniemożliwić dostęp do urządzenia zwierzętom.

## 2. Bezpieczeństwo elektryczne

a) Wytycza kabla zasilającego narzędzia elektrycznego musi odpowiadać gniazdku sieciowemu. Nigdy w żaden sposób nie modyfikuj wytyczki. W przypadku narzędzi, które mają na wytyczce kable zasilające bolec zabezpieczający, nie używaj rozgłaszaczy ani innych adapterów. Nieuszkodzone wytyczki i odpowiednie gniazdzka ograniczają niebezpieczeństwo porażenia prądem elektrycznym. Uszkodzone lub poplątane kable zasilające zwiększają ryzyko niebezpieczeństwa porażenia prądem elektrycznym. Jeżeli kable sieciowy jest uszkodzony, konieczne jest zastąpienie go nowym kablem sieciowym, który można pozyskać w autoryzowanym punkcie serwisowym lub u dostawcy.

b) Wystąpił się kontakt ciała z uzemnionymi przedmiotami, jak np. rury, grzejniki centralnego ogrzewania, kuchenki gazowe czy chłodziarki. Niebezpieczeństwo porażenia prądem elektrycznym jest większe, jeżeli twoje ciało ma kontakt z ziemią.

c) Nie narażaj narzędzia elektrycznego na deszcz, wilgoc lub zmoczenie. Nigdy nie dotykaj narzędzia elektrycznego mokrymi rękami. Nigdy nie mój narzędzia elektrycznego pod bieżącą wodą ani nie nurzaj go w wodzie.

d) Nie używaj kabla zasilającego do innego celu niż jest przeznaczony.

Nigdy nie noś i nie ciągnij narzędzia elektrycznego za kabel zasilający. Nie wyciągaj wytyczki z gniazdka poprzez ciągnięcie za kabel. Nie dopuść do mechanicznego uszkodzenia kabli elektrycznych ostrymi lub gorącymi przedmiotami.

e) Narzędzie elektryczne zostało wyprodukowane wyłącznie do zasilania zmiennym prądem elektrycznym.

Zawsze kontroluj, czy napięcie elektryczne odpowiada informacjom zamieszczonym na tabliczce znamionowej narzędzia.

f) Nigdy nie pracuj z narzędziem, które ma uszkodzony kabel elektryczny lub wytyczkę, lub spadło na ziemię i jest w jakikolwiek sposób uszkodzone.

g) W przypadku użycia kabla przedłużającego, zawsze sprawdzaj, czy jego parametry techniczne odpowiadają danym zamieszczonym na tabliczce znamionowej narzędzia. Jeżeli narzędzie jest używane na zewnątrz, używaj kabla przedłużającego odpowiedniego do użytkowania na zewnątrz. Przy użyciu bębnow przedłużających konieczne jest ich rozwinięcie, aby nie dochodziło do przegrzania kabla.

h) Jeżeli elektryczne narzędzie jest używane w wilgotnych pomieszczeniach lub na zewnątrz, jego użytkowanie jest dozwolone tylko wtedy, jeżeli jest podłączone do obwodu elektrycznego z wyłącznikiem różnicowoprądowym <math>\leq 30\text{ mA}</math>. Wykorzystanie elektrycznego obwodu z wyłącznikiem /RCD/ obniża ryzyko porażenia prądem elektrycznym.

i) Ręczne narzędzie elektryczne trzymaj wyłącznie za zaizolowane obszary przeznaczone do chwytu, ponieważ w trakcie eksploatacji może dojść do kontaktu osprzętu inoącego czy wierzącego z ukrętym przewodem lub ze sznurkiem zasilającym narzędzia.

## 3. Bezpieczeństwo osób

a) Przy użyciu narzędzia elektrycznego bądź uważaj i ostrożnie, poświęćając maksymalną uwagę czynności, którą wykonujesz. Skup się na pracy. Nie pracuj z narzędziem elektrycznym, jeżeli jesteś zmęczony lub jesteś pod wpływem narkotyków, alkoholu lub leków. Również chwilowa nieuwaga przy użyciu narzędzia elektrycznego może prowadzić do poważnego urazu. Przy pracy z narzędziem elektrycznym nie jedz, nie pij i nie pal.

b) Używaj środków ochronnych. Zawsze używaj środków chroniących wzrok. Używaj środków ochronnych odpowiadających rodzajowi pracy, którą wykonujesz. Środki ochronne, jak na przykład respirator, antypoślizgowe obuwie ochronne, okulary głowy lub ochrona słuchu używane w zgodzie z warunkami pracy, obniżają ryzyko zranienia osób.

c) Wystąpił się nieumyślnie załączenia narzędzia. Nie przenoś narzędzia, które jest podłączone do sieci elektrycznej z palcem na włączniku lub spucie. Przed przyłączeniem do napięcia elektrycznego, upewnij się że włącznik lub spust są w pozycji „wyłączony”. Przenoszenie narzędzia z palcem na włączniku lub wkładanie wytyczki narzędzia do gniazdka z załączonym włącznikiem może być przyczyną poważnych urazów.

d) Przed włączeniem narzędzia używaj wszelkie klucze i przyrządy ustawiające. Klucz lub przyrząd nastawiający, który zostanie przymocowany do obracającej się części może być przyczyną zranienia osób.

e) Zawsze utrzymuj stabilną postawę i równowagę. Pracuj tylko tam, gdzie masz bezpośredni dostęp. Nigdy nie przeceniał własnych sił. Nie używaj narzędzi elektrycznych, jeżeli jesteś zmęczony.

f) Ueberaj się w odpowiedni sposób. Używaj odzieży roboczej. Nie noś luźnych ubrań i biżuterii. Dbaj o to, aby twoje włosy, odzież, rękawice lub inne części twojego ciała nie znalazły się zbyt blisko obracających się lub rozrządzanych części narzędzia elektrycznego.

g) Podłącz urządzenie do odsysania pyłu. Jeżeli narzędzie posiada możliwość podłączenia urządzenia do wychwytywania lub odsysania pyłu, zapewnij aby doszło do jego odpowiedniego podłączenia i użytkowania. Wykorzystanie tych

urządzeń może ograniczyć niebezpieczeństwo powstające z powodu pyłu.

h) Stabilnie przymocuj obrabiany przedmiot. Użyj ściśku stolarskiego lub imadła w celu zamocowania części, którą będziesz obrabiać.

i) Nie używaj narzędzia elektrycznego, jeżeli jesteś pod wpływem alkoholu, narkotyków, leków lub innych środków odurzających lub uzależniających.

j) Opisywane urządzenie nie jest przeznaczone do użyciu przez osoby o obniżonych możliwościach fizycznych, umysłowych, mentalnych (włącznie z dziećmi) lub przez osoby z niewystarczającym doświadczeniem i wiedzą, jeżeli nie znajdują się one pod nadzorem lub nie otrzymały wskazówek dot. użytkowania od osoby odpowiedzialnej za ich bezpieczeństwo. Dzieci muszą znajdować się pod nadzorem, aby była pewność, że nie bawią się urządzeniem.

## 4. Używanie narzędzia elektrycznego i jego konserwacja

a) W przypadku jakichkolwiek problemów przy pracy, przed każdym czyszczeniem lub konserwacją, przy każdym przesuńczeniu oraz po ukończeniu pracy, narzędzie elektryczne należy zawsze odłączyć od sieci elektrycznej. Nigdy nie pracuj z narzędziem elektrycznym, jeżeli jest ono w jakikolwiek sposób uszkodzone.

b) Jeżeli narzędzie znacznie wydawać nienaturalny dźwięk lub zapach, natychmiast zakończ pracę.

c) Nie przeciążaj narzędzia elektrycznego. Narzędzie elektryczne będzie pracować lepiej i bezpieczniej, jeżeli będziesz go używać jedynie przy obrótach, które są dla niego zalecane. Używaj odpowiedniego narzędzia, przeznaczonego dla danej czynności. Odpowiednie narzędzie będzie lepiej i bezpieczniej wykonywać pracę, dla której zostało. Podstawie narzędzie będzie lepiej i bezpieczniej konstruowane.

d) Nie używaj narzędzia elektrycznego, którego nie da się bezpiecznie włączyć i wyłączyć włącznikiem sterowania. Używanie takiego narzędzia jest niebezpieczne. Wadliwe włączniki muszą być naprawione przez certyfikowany serwis.

e) Przed rozpoczęciem regulacji, wymiany osprzętu lub konserwacji odłącz narzędzie od źródła energii elektrycznej. Ten krok ograniczy niebezpieczeństwo przypadkowego uruchomienia.

f) Nieużywane narzędzie elektryczne wyyczyść i schowaj tak, by znajdowało się poza zasięgiem dzieci i osób nieopowalonych. Narzędzie elektryczne w rękach niedoświadczonych użytkowników może być niebezpieczne. Narzędzie elektryczne przechowywaj w suchym i bezpiecznym miejscu.

g) Urzymuj narzędzie elektryczne w dobrym stanie. Systematycznie kontroluj wyregulowanie ruchomych części oraz ich ruch. Kontroluj, czy nie doszło do uszkodzeń obudowy ochronnej lub innych części, których uszkodzenia mogą zagrozić bezpiecznemu działaniu narzędzia elektrycznego. Jeżeli narzędzie jest uszkodzone, spraw, aby przed kolejnym użyciem zostało w pełni naprawione. Wiele urazów jest spowodowanych przez złą konserwację narzędzie elektrycznego.

h) Przyrządy tnące utrzymuj w czystości oraz dbaj o ich ostrość. Odpowiednie utrzymanie i naostrzone narzędzia ułatwiają pracę, ograniczają niebezpieczeństwo zranienia, a prace z nimi są łatwie kontroluje. Użycie innego wyposażenia niż to, które zostało podane w instrukcji obsługi, może spowodować uszkodzenie narzędzia i być przyczyną zranienia.

i) Narzędzi elektrycznych, wyposażeniu, sprzętu roboczego itp. używaj w zgodzie z niniejszą instrukcją w sposób, który jest przypisany dla konkretnego narzędzia elektrycznego, dodatków z uwagą na dane warunki pracy oraz rodzaj wykonywanej pracy. Używanie narzędzia do innych celów, niż jest przeznaczone, może prowadzić do niebezpiecznych sytuacji.

5. Używanie narzędzia akumulatorowego

a) Przed włożeniem akumulatora, upewnij się, że włącznik znajduje się w pozycji „0 - wyłączony”.

b) Włożenie akumulatora do włączonego narzędzia może być przyczyną niebezpiecznych sytuacji.

c) Do ładowania akumulatorów stosuj jedynie ładowarki wskazane przez producenta. Użycie ładowarki przeznaczonej dla innego typu akumulatora może spowodować jego uszkodzenie oraz pożar.

d) Używaj akumulatorów, które są przeznaczone jedynie dla danego narzędzia. Użycie innych akumulatorów może być przyczyną zranienia lub powstania pożaru.

e) Jeżeli akumulator nie jest używany, przechowuj go bez kontaktu z metalowymi przedmiotami, na przykład: zaciskami, kluczami, śrubami i innymi drobnymi metalowymi przedmiotami, które mogłyby spowodować kontakt jednego styku akumulatora z drugim. Zwarcie akumulatora może spowodować zranienie, poparzenia lub pożar.

f) Obchodź się ostrożnie z akumulatorami. Przy nieostrożnym obchodzeniu się może z akumulatora wyciec substancja chemiczna. Unikaj kontaktu z tą substancją, a jeżeli dojdzie do kontaktu z nią, dokładnie wymyj miejsce kontaktu pod bieżącą wodą. Jeżeli substancja chemiczna dostanie się do oczu, natychmiast kontaktuj się z lekarzem. Substancja chemiczna z akumulatora może spowodować poważne zranienia.

6. Serwis

a) Nie wymieniał sam części narzędzia, nie przeprowadzaj samodzielnych napraw, ani w żaden inny sposób nie ingeruj w konstrukcję narzędzia. Naprawy narzędzia zlecaj wykwalifikowanym osobom.

b) Każda naprawa lub modyfikacja produktu przeprowadzona bez upoważnienia przez naszą firmę jest niedopuszczalna (może spowodować uraz lub szkodę użytkowników).

c) Narzędzie elektryczne zawsze oddawaj do naprawy do certyfikowanego punktu serwisowego. Używaj tylko oryginalnych lub polecanych części zamiennych. Zapewnisz w ten sposób bezpieczeństwo sobie i twojemu narzędziu.

## UZUPEŁNIAJĄCA BEZPIECZEŃSTWA

## INSTRUKCJA

Przed użyciem przeczytaj niniejszą instrukcję bezpieczeństwa oraz zachowaj ją.

! - Ten symbol oznacza niebezpieczeństwo wystąpienia urazu lub uszkodzenia urządzenia.

! Niestosowanie się do instrukcji zawartych w niniejszym podręczniku grozi wystąpieniem ryzyka urazu.

! Elektropneumatyczna młotowiertarka odpowiada obowiązującym przepisom i normom technicznym. Zawsze, kiedy będziesz pracować z tym narzędziem, używaj dodatkowej rękocyści (3).

! Przy używaniu narzędzia noś zawsze okulary ochronne, zgodne z odpowiednią normą lub inną odpowiednią ochronę wzroku /np. osłonę ochronną/. W obszarach, w których powstaje pył, noś maskę przeciwpyłową lub respirator. Okulary ochronne lub inna ochrona wzroku odbije odpryski materiału, które mogłyby zagrażać twojej twarzy lub oczom. Wzniesiony pył lub gazy uwolnione z rozwiercanego materiału (np. rurociągiem izolowany azbestem, radon) mogą powodować problemy z oddychaniem.

- Używaj środków ochronnych przeciwko hałasowi i wibracjom!!!

ZACHOWAJ NINIEJSZĄ INSTRUKCJĘ  
BEZPIECZEŃSTWA!!!

### OPIS (A)

Elektropneumatycznej młotowiertarki można użyć w celu żłobienia otworów i wgłębień w materiałach budowlanych, jakimi są na przykład cegły i beton. Narzędzie jest w stanie wywiercić duże otwory przy wysokich obrotach i małym poborze mocy. Zapoznaj się szczegółowo z niniejszą instrukcją i schowaj ją w bezpiecznym miejscu, aby była do dyspozycji w pobliżu narzędzia.

1. Tuleja mocująca
2. Włącznik
3. Dodatkowa rękocyść
4. Osłona otworu do smarowania przekładni
5. Przełącznik uderu
6. Przełącznik dłutowania/ wiercenia
7. akcesorium
8. Smar przekładni
9. Regulator prędkości

### AKCESORIA

3 wiertła SDS (8, 10, 12x150mm)  
2x SDS dłuta 250 mm (płaskie, kwadratowe)  
2x węgle  
1x duster  
Uchwyt 1 szt  
1 szt smaru  
1x kluczem

### PIKTOGRAMY

Piktogramy zamieszczone na opakowaniu produktu:

- a) Wartości zasilania
- b) Pobór mocy
- c) Obroty bez obciążenia
- d) Maksymalna średnica otworu wiertniczego
- e) Częstotliwość uderów

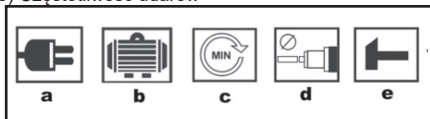

### UŻYCIE I EKSPLOATACJA

Narzędzie ASIST jest przeznaczone jedynie do użycia domowego lub hobbystycznego.

Producent i dostawca nie zalecają użycia tego narzędzia w warunkach trudnych oraz przy wysokim obciążeniu. Jakiegokolwiek dodatkowe możliwości użycia muszą być przedmiotem porozumienia pomiędzy producentem a odbiorcą.

! Przy pracy z urządzeniem należy przestrzegać przerw roboczych. Czasowa różnica pomiędzy pracą i przerwą zależy od trudności pracy, obciążenia przyrządu i twardości materiału. Jest ogólnie przyjęte, że im twardszy materiał tym krótsze powinny być cykle robocze, a dłuższe przerwy w pracy urządzenia. ! Niedotrzymanie przerw roboczych może doprowadzić do nieodwracalnego uszkodzenia narzędzia.

! Przed użyciem upewnij się zawsze, że w przekładni znajduje się dostateczna ilość smaru.

Przed rozpoczęciem pracy, sprawdź zawsze obszar pracy, czy nie zawiera ukrytych kabli, rur gazowych lub wodociągowych - w tym celu użyj np. wykrywacza metali.

Zawsze używaj odpowiedniego napięcia zasilającego! Specyfikacja zasilania elektrycznego na tabliczce znamionowej musi odpowiadać napięciu zasilającemu.

Przyrząd musi być zawsze stabilnie osadzony. Kabel zasilający musi być wyprowadzony z tylnej części narzędzia i przebiegać dostatecznie daleko od przyrządu.

Podczas pracy z tym narzędziem używaj dodatkowej rękocyści (3). Zawsze trzymaj narzędzie pewnie i stój w stabilnej pozycji.

Jeżeli siła wywierana na narzędzie będzie zbyt duża, będzie to mieć negatywny wpływ na wydajność wiercenia oraz na żywotność elektropneumatycznej młotowiertarki i przyrządów. Jeżeli koronka wiertła stępi się, wówczas konieczne będzie odpowiednie szybkie jego naostrzenie, ewentualnie wymiana na nowe wiertło. W przeciwnym razie dojdzie do obniżenia wydajności wiercenia oraz do uszkodzenia elementów narzędzia.

Narzędzie jest wyposażone w sprzęgło przeciążeniowe. Jeżeli dojdzie do zacięcia lub zablokowania wiertła, sprzęgło przeciążeniowe uniemożliwi wytrącenie narzędzia z ręki i jego upuszczenie.

### Włączenie i wyłączenie wiertarki udarowej (B)

Włączenie: Przyciśnij włącznik (2) i przytrzymaj w pozycji włączonyj.

Wyłączenie: Puść włącznik (2)

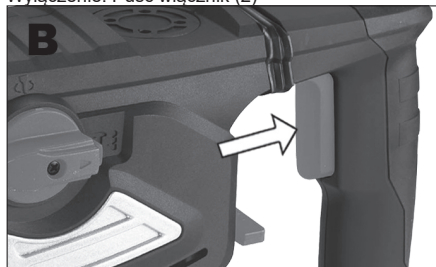

### Umieszczanie przyrządu (C)

Narzędzie jest wyposażone w system SDS-plus. Przed włożeniem przyrządu do wiertarki udarowej, dokładnie go wyczyść i nasmaruj. Przesuń obudowę ochronną do tyłu i zamontuj przyrząd. Naciskaj, dopóki nie będzie zapadnie na odpowiednie miejsce. Zwolnij obudowę (1) i przeciągnij za przyrząd. Upewnij się, że doszło do jego zabezpieczenia w poprawnej pozycji.

### Demontaż przyrządu (C)

Przesuń obudowę ochronną (1) do tyłu. Wyciągnij przyrząd.

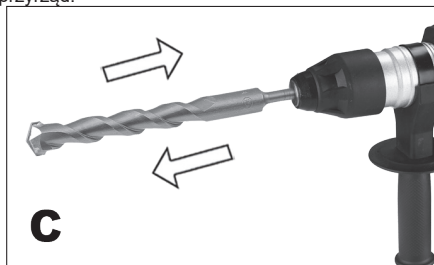

### Przymocowanie rękojeści (D)

Ze względów bezpieczeństwa używaj elektropneumatycznej młotowiertarki wraz z dodatkową rękojeścią. Rękojeść można ustawić w pożądanej pozycji. Zapewniaś w ten sposób bezpieczne ułożenie ciała w trakcie wiercenia. Zwolnij rękojeść poprzez obrócenie jej w kierunku przeciwnym do ruchu wskazówek zegara, ustaw wymaganą pozycję, dokręć rękojeść.



### Wybór trybu pracy

Narzędzie posiada łącznie trzy funkcje. Są to: wiercenie udarowe, dławowanie, wiercenie. Przełącznika udaru (5) i przełącznika dławowania/ wiercenia można użyć w celu ustawienia rodzaju trybu pracy.

### Włączenie i wyłączenie udaru (G1,G2)

Twoja elektropneumatyczna młotowiertarka jest wyposażona w funkcję zatrzymania udaru umożliwiającą wiercenie bezudarowe. W celu wyłączenia udaru, obróć przełącznik dźwigniowy (5) na pozycję „wiertło”. W celu ponownego uruchomienia funkcji udaru, przesuń z powrotem przełącznik dźwigniowy (5) na pozycję „wiertło-młot”



### Przełącznik funkcji wiercenia / dławowania (H)

W celu ustawienia trybu „dławowanie” konieczne jest wyłączenie funkcji „wiercenie”.

W tym celu należy ustawić obrotowy przełącznik dławowanie / wiercenie (6) na symbol „przecinak”. Aby ponownie uruchomić funkcję wiercenia, włącznik obrotowy (6) musi zostać ponownie ustawiony na symbolu „przecinak-wiertło”

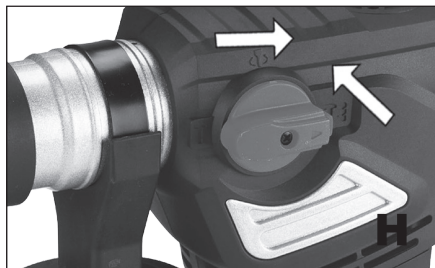

## CZYSZCZENIE I KONSERWACJA

! Przed czyszczeniem i konserwacją zawsze wyjmij kabel zasilający narzędzia z kontaktu.  
W narzędziu nie ma żadnych części, które mógłbyś naprawiać sam. Nigdy nie używaj wody lub chemicznych środków czyszczących w celu czyszczenia twojego narzędzia. Wycieraj go suchą tkaniną.  
Utrzymuj siatkę wentylatora silnika w czystości. Jeżeli zauważysz w obszarze silnika bardzo słabe iskrzenie, z twoim narzędziem jest wszystko w porządku. Przy zwiększonym iskrzeniu mamy do czynienia z uszkodzeniem silnika. Nigdy nie czyść żadnej części narzędzia twardym, ostrym lub szorstkim przedmiotem. W celu usunięcia pyłu wskazane jest użycie sprężonego powietrza. Regularnie kontroluj elektrody węglowe (czystość i zużycie). Brudne lub zużyte elektrody powodują nadmierne iskrzenie i obniżenie mocy / prędkości.

### Smarowanie przekładni (J)

! Przed użyciem narzędzia zawsze upewnij się, że w obszarze przekładni znajduje się dostateczna ilość smaru. Stan smaru sprawdzaj przynajmniej po każdym 5 godzinach eksploatacji. Przy pomocy załączonego klucza otwórz komorę przekładni i usuń osłonę otworu służącego do smarowania (4). W razie potrzeby uzupełnij smar - dostarczony wraz z produktem lub podobnym. Używaj smaru plastycznego do łożysk lub kół zębatych - np. NH3.  
Nie używaj grafitowych smarów! Osłonę (4) umieść z powrotem na miejscu i dokręć przy pomocy klucza.  
Przechowywanie w spoczynku w dłuższym okresie czasu

Narzędzia nie należy przechowywać w miejscu, w którym występuje wysoka temperatura. O ile jest to możliwe przechowuj narzędzie w miejscu o stałej temperaturze i ze stałą wilgotnością.

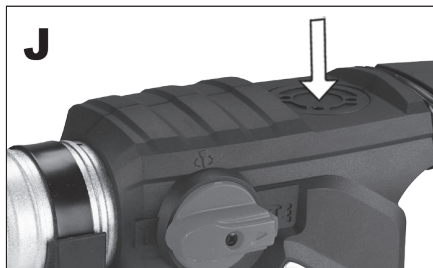

## DANE TECHNICZNE

Napięcie wejściowe	230 V
Częstotliwość wejściowa	50 Hz
Pobór mocy	1800W
Obroty bez obciążenia	0-820 min-1
Częstotliwość udaru	4000 min-1
Masa:	5,2 kg
Maksymalna średnica otworu wiertniczego:	
beton	36 mm
stal	13 mm
drewno	42 mm
siła uderzenia:	7,0J
Klasa zabezpieczenia	□ / II.

Poziom ciśnienia akustycznego mierzony na podstawie EN 60745:

LpA (ciśnienie akustyczne)	94 dB (A)
KpA=3	
LWA (moc akustyczna)	105 dB (A) KwA=3

Podjąć odpowiednie kroki w celu ochrony słuchu!

Używaj środków chroniących słuch zawsze, kiedy ciśnienie akustyczne przekroczy poziom 80 dB (A). Efektywna ważona wartość przyspieszenia na podstawie EN 60745: 14,76 m/s<sup>2</sup> K=1,5

Opozorilo: Vrednost vibracij med uporabo električne ročne naprave se lahko razlikuje od deklarirane vrednosti glede na način, na katerega se naprava uporablja ter glede na naslednje okoliščine: način uporabe el. naprave in vrsto dletanega ali vrтанega materiala, stanje naprave in način vzdrževanja, pravilnost izbire uporabljane dodatne uporabe ter zagotovitev njene ostrine in dobrega stanja, moč oprjema ročaja, uporaba protivibracijskih naprav, primernost uporabe el. naprave za namen, za katerega je bila načrtovana ter upoštevanje delovnih postopkov v skladu z zahtevami proizvajalca. V primeru, da naprava ni uporabljana pravilno, lahko pripelje do sindroma tresoče roke ali ramena.

Opozorilo: Za podrobnosti je potrebno vzeti v obzir raven pojavljanja vibracij v konkretnih pogojih uporabe v vseh delovnih režimih, kot je na primer čas, ko je ročno orodje poleg časa delovanja tudi izključeno in ko je v prostem teku in takrat ne opravlja dela. To lahko občutno zniža raven izpostavljanja tekom celotnega delovnega cikla. Zmanjšajte tveganje vpliva treslajev in uporabljajte, uporabljajte ostra dleta, svedre in

noże. Naprawo vzdružjite v skladu s temi navodili ter zagotovite, da bo naprava temeljito mazana. Pri redni uporabi naprave investirajte v antivibracijske naprave. Naprave ne uporabljajte pri temperaturi, nižji od 10°C. Svoje delo načrtujte tako, da boste delo z el. napravo, ki proizvaja visoko tresenje, razdelili na več dni. Pridržujemo si pravico do sprememb.

#### **OCHRONA ŚRODOWISKA NATURALNEGO PRZETWARZANIE ODPADÓW**



Narzędzia elektryczne, osprzęt i opakowania powinny zostać przekazane do odzysku odpadów, które nie zagrażają środowisku naturalnemu.

Nie wyrzucaj narzędzi elektrycznych do domowych odpadów!

Zgodnie z dyrektywą europejską WEEE (2012/19/EU) o starych urządzeniach elektrycznych i elektronicznych i jej realizacji w krajowych prawodawstwach, nieużyteczne elektronarzędzie musi zostać oddane do miejsca zakupu podobnego narzędzia lub w dostępnych miejscach zbierających i likwidujących elektronarzędzia. W ten sposób dostarczone narzędzia elektryczne, zostaną zgromadzone, rozebrane i przekazane do odzysku odpadów, który nie zagraża środowisku naturalnemu.

---

#### **GWARANCJA**

---

W dołączonym materiale znajdziesz specyfikację warunków gwarancyjnych.

---

#### **Data produkcji**

---

Data produkcji jest włączana do numeru seryjnego na etykiecie produktu.

Numer seryjny ma format ORD-YY-MM-SERI, gdzie ORD to numer zamówienia, YY to rok produkcji, MM to miesiąc produkcji, SERI to numer seryjny produktu



**ALLGEMEINE SICHERHEITSBEDINGUNGEN FÜR ASIST UND ASIST SMART GARDEN GERÄTE.**

**Lesen Sie diese Sicherheitsvorschriften eingehend durch, behalten Sie im Gedächtnis und aufbewahren Sie.**

**HINWEIS:** Beachten Sie beim Umgang mit elektrischen Maschinen und Elektrowerkzeugen die folgenden Sicherheitshinweise zum Schutz vor Stromschlägen, Personenschäden und Brandgefahr. Der Begriff "Elektrowerkzeug" wird in allen folgenden Anweisungen verwendet und bezeichnet sowohl Elektrowerkzeuge (mit Netzkabel) als auch batteriebetriebene Werkzeuge (ohne Netzkabel).  
Bewahren Sie alle Verwarnungen und Hinweise für künftigen Gebrauch

**1. Arbeitsumfeld**

a) Halten Sie den Arbeitsbereich im sauberen Zustand aufrecht und achten Sie auf ausreichende Beleuchtung. Unordnung und dunkle Ecken auf dem Arbeitsplatz sind häufige Unfallquellen. Räumen Sie das Werkzeug auf, das Sie gerade nicht nutzen.

b) Verwenden Sie keine Elektrowerkzeuge in einer Umgebung, in der Brand- oder Explosionsgefahr besteht, d.h. dort, wo sich brennbare Flüssigkeiten, Gase oder Staub befinden. Das Elektrowerkzeug erzeugt einen Funkenneffekt am Kommutator, der zur Staub- oder Dampfenzündung führen kann.

c) Bei der Verwendung von elektrischen Werkzeugen verhindern Sie, dass Unbefugte, insbesondere Kinder, auf den Arbeitsbereich zugreifen können! Wenn Sie gestört sind, können Sie die Kontrolle über die durchgeführte Tätigkeit verlieren. Lassen Sie auf keinen Fall das Elektrowerkzeug ohne Aufsicht. Verhindern Sie den Tieren den Zugang zu Elektroanlagen.

**2. Elektrische Sicherheit**

a) Die Gabel des Netzkabels am Elektrowerkzeug muss der Steckdose entsprechen. Ändern Sie niemals die Gabel zum Werkzeug, das auf der Gabel des Netzkabels einen Erdungsstift hat, verwenden Sie keine Gabelungen oder sonstige Adapter. Unbeschädigte Gabeln und entsprechende Steckdosen reduzieren die Gefahr des Stromschlags. Beschädigte oder verschlaufene Versorgungs-kabel erhöhen die Unfallgefahr des Stromschlags. Ein beschädigtes Netzkabel ist gegen ein neues zu ersetzen, das im autorisierten Service oder beim Importeur erhältlich ist.

b) Vermeiden Sie den Körperkontakt mit den geerdeten Gegenständen, wie z. B. Rohrleitungen, Körper der Zentralheizung, Herde und Kühlschränke. Stromschlag-Gefahr ist größer, wenn Sie auf dem Boden stehen.

c) Setzen Sie die Elektrowerkzeuge nicht dem Regen, der Feuchtigkeit oder Nässe aus. Berühren Sie die Elektrowerkzeuge niemals mit nassen Händen. Waschen Sie das Elektrowerkzeug niemals unter fließendem Wasser und tauchen Sie es nicht ins Wasser.

d) Verwenden Sie das Netzkabel zu keinem anderen, als dem vorgesehenen Zweck. Tragen und ziehen Sie das Elektrowerkzeug nie mit dem Netzkabel. Ziehen Sie die Gabel aus der Steckdose nicht mit dem Kabelzug aus. Vermeiden Sie mechanische Beschädigung der elektrischen Kabel durch scharfe oder heiße Gegenstände.

e) Das elektrische Werkzeug wurde ausschließlich für Wechselstrom hergestellt. Überprüfen Sie immer, ob die elektrische Spannung mit den Angaben auf dem Typenschild des Werkzeugs übereinstimmt.

f) Arbeiten Sie niemals mit Werkzeug mit beschädigtem Kabel oder beschädigter Gabel, mit Werkzeug, das auf den Boden gefallen ist und ist wie auch immer beschädigt.

g) Überzeugen Sie sich, dass die technischen Parameter des Verlängerungskabels den Angaben auf den Werkzeug-Typenschild entsprechen. Wenn Sie das Werkzeug draußen verwenden, benutzen Sie das Kabel für Verwendung im Freien. Das Kabel auf den Verlängerungsspulen muss aufgerollt werden, sonst kommt es zu seiner Überhitzung.

h) Wenn das Elektrowerkzeug in feuchten Räumen oder im Freien verwendet wird, darf es nur verwendet werden, wenn es an Stromkreis mit Fehlerstromschutzschalter (RCD) angeschlossen ist. Verwendung des Stromkreises mit einem Schutzschalter (RCD) reduziert das Risiko des Stromschlags.

i) Handelt es sich um Werkzeug halten Sie ausschließlich auf isolierter Fläche für Anfassen, weil es beim Betrieb zum Kontakt des Schneide- oder Bohrzubehörs mit einem verdeckten Leiter oder mit dem Netzkabel des Werkzeugs kommen kann.

**3. Sicherheit der Personen**

a) Bei Verwendung des Elektrowerkzeugs seien Sie vorsichtig und widmen Sie der ausgeübten Tätigkeit maximale Aufmerksamkeit. Konzentrieren Sie sich auf die Arbeit. Arbeiten Sie mit dem Elektrowerkzeug nicht, wenn Sie müde oder unter dem Einfluss von Drogen, Alkohol oder Medikamenten sind. Schon ein Moment der Unachtsamkeit beim Gebrauch von Elektrowerkzeugen kann zu ernsthaften Verletzungen führen. Während der Arbeit mit dem Elektrowerkzeug essen Sie nicht, trinken Sie nicht und rauchen Sie nicht.

b) Verwenden Sie die Schutzmittel. Tragen Sie immer den Augenschutz. Verwenden Sie eine Schutzausrüstung, die Ihrer Arbeit entspricht. Die Schutzausrüstung wie Atemschutzmaske, rutschfeste Sicherheitsschuhe, Kopfschutz oder Gehörschutz, die in Übereinstimmung mit den Arbeitsbedingungen verwendet werden, verringern das Risiko von Personen-Verletzungen.

c) Vermeiden Sie unbeabsichtigte Einschaltung des Werkzeugs. Übertragen Sie nicht Werkzeug, das an Stromnetz angeschlossen ist, mit dem Finger an dem Schalter oder an dem Auslöser. Vor dem Anschluss an Stromnetz vergewissern Sie sich, dass der Schalter oder der Auslöser in der Position "AUS" sind. Übertragung des Werkzeugs mit dem Finger an dem Schalter oder Einschubung der Gabel vom Werkzeug in die Steckdose mit dem eingeschalteten Schalter kann schwere Unfälle verursachen.

d) Vor Einschaltung des Werkzeugs entfernen Sie alle Einstellschlüssel und Werkzeuge. Der Einstellschlüssel oder das Werkzeug, das zum Drehen des Elektrowerkzeugs befestigt ist, kann Personenverletzung verursachen.

e) Halten Sie immer eine stabile Körperhaltung und Gleichgewicht. Arbeiten nur dort, wohin Sie sicher reichen können. Überschätzen Sie niemals Ihre eigene Kraft. Verwenden Sie kein Elektrowerkzeug, wenn Sie müde sind.

f) Tragen Sie geeignete Kleidung. Tragen Sie Arbeitskleidung. Tragen Sie keine lose Kleidung und keinen Schmuck. Achten Sie darauf, dass Ihr Haar, Ihre Kleidung, Handschuhe oder Körperteile nicht zu nahe der Dreh- oder Heizeile des Elektrowerkzeugs sind.

g) Schließen Sie den Staubsauger an. Wenn es das Werkzeug ermöglicht, schließen Sie eine Einrichtung für Auffangen oder Absaugung des Staubs an und stellen Sie sicher, dass sie richtig angeschlossen und verwendet wird. Der Einsatz dieser Einrichtung kann die Gefahr beschränken, die durch Staub entsteht.

h) Befestigen Sie das Werkstück. Verwenden Sie die Tischklammer oder einen Schraubstock für Befestigung des Teils, den Sie bearbeiten.

i) Verwenden Sie das Elektrowerkzeug nicht, wenn Sie unter Einfluss von Alkohol, Drogen, Medikamenten oder anderen Rausch- oder Suchtmittel sind.

j) Diese Einrichtung ist nicht für Verwendung von Personen und Kindern mit verminderten physischen oder geistigen Fähigkeiten oder mit ungenügenden Erfahrungen und Kenntnissen vorgesehen, wenn diese nicht unter Aufsicht sind oder wenn sie bzgl. Verwendung der Anlage von einer für deren Sicherheit beauftragten Person nicht unterwiesen wurden. Kinder müssen sich unter Aufsicht befinden, um sicherzustellen, dass sie mit der Einrichtung nicht spielen.

**4. Verwendung des Elektrowerkzeugs und dessen Wartung**

a) Das Elektrowerkzeug ist bei jedem Problem während der Arbeit, vor jeder Reinigung oder Wartung, bei jeder Verlegung und nach Beendigung der Arbeit vom Stromnetz abzuschalten! Arbeiten Sie niemals mit beschädigtem Elektrowerkzeug.

b) Wenn das Werkzeug ungewöhnliche Geräusche oder Geruch gibt, beenden Sie sofort die Arbeit.

c) Überlasten Sie das Elektrowerkzeug nicht. Das elektrische Werkzeug wird besser und sicherer arbeiten, wenn Sie es mit der vorgegebenen Drehzahl betreiben werden. Verwenden Sie das richtige Werkzeug, das für die jeweilige Tätigkeit vorgesehen ist. Das richtige Werkzeug wird die Arbeit besser und sicherer ausüben, für die es konstruiert wurde.

d) Verwenden Sie kein Elektrowerkzeug, das mit dem Betätigungsschalter nicht sicher ein- und auszuschalten ist. Die Verwendung so eines Werkzeuges ist gefährlich. Fehlerhafte Schalter müssen vom zertifizierten Service repariert werden.

e) Schalten Sie das Werkzeug vom Stromnetz ab, ehe Sie mit seiner Einrichtung mit Austausch des Zubehörs oder mit Wartung beginnen. Diese Maßnahme verhindert seinen zufälligen Start.

f) Entorsen Sie nicht benutzte Elektrowerkzeuge und bewahren Sie sie außerhalb der Reichweite von Kindern und unbefugten Personen auf. Elektrowerkzeuge in den Händen unerfahrener Benutzer können gefährlich sein. Lagern Sie Elektrowerkzeuge an einem trockenen und sicheren Ort.

g) Halten Sie das Elektrowerkzeug im guten Zustand. Überprüfen Sie regelmäßig die beweglichen Teile und ihre Beweglichkeit. Überprüfen Sie, ob die Schutzabdeckungen oder andere Teile nicht beschädigt sind, die den sicheren Betrieb des Elektrowerkzeugs gefährden könnten. Wenn das Werkzeug beschädigt ist, muss es vor seinem nächsten Einsatz ordnungsgemäß repariert werden. Viele Unfälle sind durch schlecht gewartetes Elektrowerkzeug verursacht.

h) Halten Sie die Schneidewerkzeuge scharf und sauber. Richtig gewartete und angeschärfte Werkzeuge erleichtern die Arbeit, reduzieren die Verletzungsgefahr und die Arbeit damit kann besser kontrollieren. Verwendung eines anderen Zubehörs als in der Bedienungsanleitung angezeigt, kann Werkzeugbeschädigung verursachen und eine Verletzungsursache sein.

i) Elektrowerkzeuge, Zubehör, Arbeitswerkzeuge usw. verwenden Sie gemäß diesen Anweisungen und in der für das jeweilige Elektrowerkzeug vorgeschriebenen Weise, unter Berücksichtigung der gegebenen Arbeitsbedingungen und der Art der auszuführenden Arbeiten. Die Verwendung des Werkzeugs zu anderen als den vorgesehenen Zwecken kann gefährliche Situationen hervorrufen.

**5. Verwendung des Akkumulatorkwerkzeugs**

a) Bevor Sie den Akku einlegen, überzeugen Sie sich, dass der Schalter in der Position „0-ausschalten“ befindet. Das Einlegen des Akkumulators in ein eingeschaltetes Werkzeug kann gefährliche Situationen verursachen.

b) Zum Aufladen der Akkumulatoren verwenden Sie nur die vom Hersteller vorgeschriebenen Ladegeräte. Verwendung des Ladegeräts für einen anderen Akkumulatortyp kann seine Beschädigung sowie Brandentstehung verursachen.

c) Verwenden Sie immer nur die für das jeweilige Werkzeug vorgesehene Akkumulatoren. Verwendung von anderen Akkumulatoren kann Verletzungen oder Brandentstehung verursachen.

d) Wenn die Batterie nicht verwendet wird, lagern Sie sie getrennt von Metallgegenständen wie Klemmen, Schraubenschlüsseln, Schrauben und anderen kleinen Metallgegenständen, die dazu führen können, dass ein Batteriekontakt mit einem anderen verbunden wird. Kurzschluss des Akkumulators kann zu Verletzungen, Verbrennungen oder Feuer führen.

e) Behandeln Sie die Akkumulatoren schonend. Bei ungleichmäßiger Handhabung kann eine Chemikalie aus der Batterie austreten. Vermeiden Sie Kontakt mit dieser Substanz und wenn es trotzdem zum Kontakt kommt, waschen Sie die betroffene Stelle mit fließendem Wasser. Wenn die Chemikalie in die Augen gelangt, sofort einen Arzt aufsuchen. Die Chemikalie aus der Batterie kann zu schweren Verletzungen führen.

**6. Service**

a) Tauschen Sie keine Werkzeigteile aus, reparieren Sie das Werkzeug nicht selbst und greifen Sie in die Werkzeugkonstruktion nicht ein. Überlassen Sie die Reparatur des Werkzeugs qualifiziertem Personal.

b) Jede Reparatur oder Änderung des Produkts ohne Berechtigung von unserer Gesellschaft ist unzulässig (Unfall- oder Schadensgefahr).

c) Lassen Sie das Werkzeug immer in einem zertifizierten Service reparieren. Verwenden Sie nur Originalteile oder empfohlene Ersatzteile. Nur so können Sie Ihre Sicherheit und Sicherheit Ihres Werkzeugs sicherstellen.



## ZUSÄTZLICHE SICHERHEITSHINWEISE

Bitte lesen Sie diese Sicherheitshinweise vor dem Gebrauch durch und bewahren Sie sie sorgfältig auf.

! - Dieses Symbol weist auf die Gefahr von Verletzungen oder Schäden am Gerät hin.

! Bei Nichtbeachtung der Hinweise in dieser Anleitung besteht Verletzungsgefahr.

! Der elektropneumatische Bohrhämmer entspricht den gültigen technischen Vorschriften und Normen. Benutzen Sie beim Arbeiten mit diesem Werkzeug immer den Zusatzhandgriff (3).

! Bei Verwendung von Elektro Tragen Sie beim Umgang mit Werkzeugen stets eine Schutzbrille gemäß Normen oder anderer geeigneter Augenschutz / z.B. das Schutzschild/. Tragen Sie in Bereichen, in denen Staub entsteht, eine Staubmaske oder ein Atemschutzgerät. Eine Schutzbrille oder ein anderer Augenschutz weist Materialfragmente ab, die Ihr Gesicht oder Ihre Augen gefährden könnten. Tierischer Staub oder aus Bohrmaterial freigesetzte Gase (z. B. asbestisolierte Rohre, Radon) können Atemwegserkrankungen verursachen.

- Schutzausrüstung gegen Lärm, Staub und Vibrationen verwenden!!!

BEWAHREN SIE DIESE SICHERHEITSHINWEISE AUF!!!

### BESCHREIBUNG (A)

Der elektropneumatische Bohrhämmer kann zum Bohren von Löchern und Nuten in Baumaterialien wie Ziegeln und Beton verwendet werden.

Dieses Werkzeug kann große Löcher mit hoher Geschwindigkeit und geringer Leistung bohren. Bitte lesen Sie diese Anleitung sorgfältig durch und bewahren Sie sie zusammen mit dem Werkzeug an einem sicheren Ort auf.

1. Spannhülse
2. Netzschalter
3. Zusätzlicher Griff
4. Abdeckung der Getriebeschmieröffnung
5. Hammerschalter
6. Schalter Hacken/Säen
7. Zubehör
8. Getriebeschmiermittel
9. Regler zum Einstellen der Geschwindigkeit

Zubehör

- 3x SDS+ Bohrer (8, 10, 12x150mm)
- 2x SDS+ Meißel 250mm (flach, quadratisch)
- 2x Kohlenstoffe
- 1x Staubwedel
- 1 Stück Griff
- 1 Stück Gleitmittel
- 1x Schlüssel

Piktogramme

Auf der Produktverpackung aufgeführte Piktogramme:

- a) Leistungswerte
- b) Leistungsaufnahme
- c) Leerlaufdrehzahl
- d) Maximaler Bohrlochdurchmesser
- e) Schlaghäufigkeit

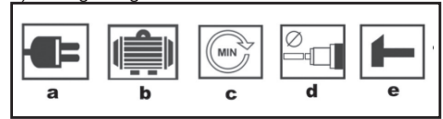

### VERWENDUNG UND BETRIEB

ASIST-Werkzeuge sind nur für den Heim- oder Hobbygebrauch bestimmt.

Der Hersteller und Importeur empfiehlt, dieses Werkzeug nicht unter extremen Bedingungen und unter hoher Belastung zu verwenden.

Darüber hinausgehende Anforderungen bedürfen der Vereinbarung zwischen Hersteller und Kunde.

! Bei der Arbeit mit Werkzeugen sind Arbeitspausen einzuhalten.

Die Zeitspanne zwischen Arbeit und Pause hängt von der Schwierigkeit der Arbeit, der Belastung des Gerätes und der Härte des Materials ab. Generell gilt: Je härter das Material, desto kürzer sollten die Arbeitsszyklen und desto mehr Arbeitspausen sein.

! Die Nichtbeachtung der Arbeitspausen kann zu irreversiblen Schäden am Werkzeug führen.

! Stellen Sie vor der Verwendung stets sicher, dass sich ausreichend Fett im Getriebe befindet.

Überprüfen Sie vor Beginn der Arbeiten stets den Arbeitsbereich auf versteckte Elektrokabel, Gas- und Wasserleitungen, z. B. mit einem Metalldetektor.

Verwenden Sie immer die richtige Versorgungsspannung!

Die Angaben zur Stromversorgung auf dem Typenschild müssen mit der Versorgungsspannung übereinstimmen.

Das Werkzeug muss immer fest sitzen.

Das Netzkabel muss von der Rückseite des Werkzeugs und weit genug vom Werkzeug entfernt verlegt werden.

Verwenden Sie beim Arbeiten mit diesem Werkzeug den Zusatzhandgriff (3).

Halten Sie dieses Werkzeug immer fest und stehen Sie in einer stabilen Position.

Eine zu große Krafteinwirkung auf das Werkzeug wirkt sich negativ auf die Bohrleistung und die Lebensdauer des elektropneumatischen Bohrhammers und des Werkzeugs aus.

Wenn die Kante des Bohrers stumpf ist, muss er rechtzeitig geschärft oder durch einen neuen Bohrer ersetzt werden. Andernfalls wird die Wirksamkeit des Aufbohrens beeinträchtigt und Teile des Werkzeugs können beschädigt werden.

Dieses Werkzeug ist mit einer Sicherheitskupplung

ausgestattet. Sollte der Bohrer stecken bleiben oder blockieren, verhindert die Sicherheitskupplung, dass sich das Werkzeug während der Arbeit verdreht und herunterfällt

#### Bohrhammer ein- und ausschalten (B)

Einschalten: Drücken Sie den Netzschalter (2) und halten Sie ihn gedrückt.

Ausschalten: Schalter (2) loslassen.

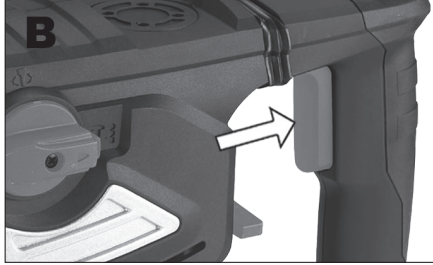

#### Werkzeugeinsatz (C)

Das Werkzeug ist mit dem SDS-plus-System ausgestattet

Reinigen und schmieren Sie das Werkzeug sorgfältig, bevor Sie es in den Bohrhammer einsetzen.

Schieben Sie die Schutzabdeckung zurück und installieren Sie das Werkzeug.

Drücken Sie es gleichzeitig, bis es fest sitzt.

Lösen Sie die Abdeckung (1) und ziehen Sie vorsichtig am Werkzeug. Stellen Sie sicher, dass es in der richtigen Position eingerastet ist.

#### Entfernen des Werkzeugs (C)

Schieben Sie die Schutzabdeckung (1) nach hinten. Ziehen Sie dann das Werkzeug heraus.

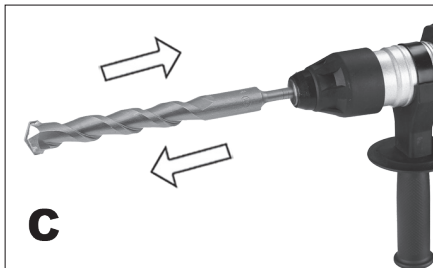

#### Anbringen des Griffs (D)

Verwenden Sie aus Sicherheitsgründen einen elektropneumatischen Bohrhammer mit Zusatzhandgriff. Sie können den Griff auf die gewünschte Position einstellen. Dadurch wird eine sichere Körperhaltung beim Bohren gewährleistet. Lösen Sie den Griff, indem Sie ihn gegen den Uhrzeigersinn drehen, stellen Sie die gewünschte Position ein und ziehen Sie den Griff dann fest

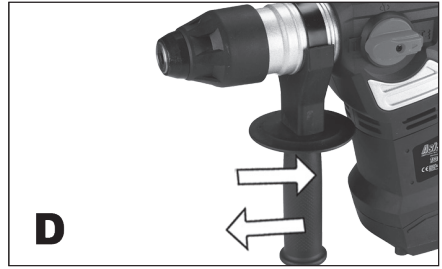

#### Wahl des Arbeitsmodus

Dieses Tool hat insgesamt drei Funktionen.

Diese Funktionen sind:

Schlagbohren

Hacken

Bohren

Über den Hammerschalter (5) und den Hack-/Sämschalter kann die Art der Arbeitsweise eingestellt werden.

#### Hammer ein- und ausschalten (G1,G2)

Ihr elektropneumatischer Bohrhammer ist mit einer Hammerstopfunktion für reibungsloses Bohren ausgestattet. Um die Hammerfunktion zu deaktivieren, drehen Sie den Hebel (5) in die Position „Bohrer“.

Um die Hammerfunktion wieder zu aktivieren, stellen Sie den Kippschalter (5) wieder auf die Position „Bohrhammer“.

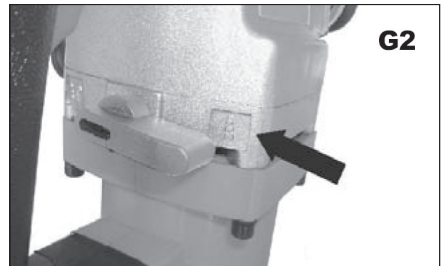

#### Bohr-/Häckselfunktionsumschaltung (H)

Um den Modus „Hacken“ einzustellen, muss die Funktion „Bohren“ ausgeschaltet werden.

Stellen Sie dazu den Meißel-/Bohrdrehschalter (6) auf die Markierung „Meißel“.

Um die Bohrfunktion erneut zu starten, muss der Drehschalter (6) wieder auf die Markierung „Meißel-Bohrer“ gestellt werden..

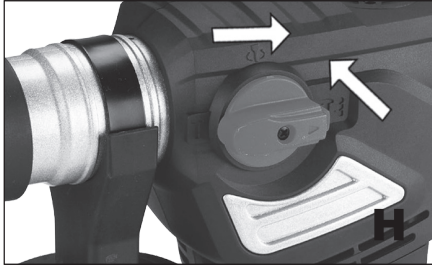

## REINIGUNG UND INSTANDHALTUNG

! Trennen Sie das Elektrowerkzeug immer vom Netz, bevor Sie es reinigen und warten.

Das Werkzeug enthält keine Teile, die Sie reparieren können.

Verwenden Sie zum Reinigen Ihrer Werkzeuge niemals Wasser oder chemische Reinigungsmittel. Wischen Sie es mit einem trockenen Tuch ab. Halten Sie das Motorgebläsegitter sauber.

Wenn Sie im Motorraum einen sehr schwachen Funken sehen, ist Ihr Werkzeug in Ordnung. Kommt es zu vermehrter Funkenbildung, liegt ein Fehler am Motor vor.

Reinigen Sie niemals Teile des Werkzeugs mit einem harten, scharfen oder rauen Gegenstand.

Zur Staubentfernung empfiehlt sich der Einsatz von Druckluft.

Überprüfen Sie regelmäßig die Kohlen (Sauberkeit und Verschleiß). Verschmutzte oder abgenutzte Kohlenstoffe führen zu übermäßiger Funkenbildung und verringerter Leistung/Geschwindigkeit.

### Getriebschmierung (J)

! Stellen Sie immer sicher, dass sich ausreichend Fett im Getriebe befindet, bevor Sie das Werkzeug verwenden.

Überprüfen Sie den Zustand des Schmiermittels mindestens alle 5 Betriebsstunden.

Öffnen Sie mit dem mitgelieferten Schlüssel das Getriebeteil, indem Sie die Schmierlochabdeckung (4) entfernen.

Füllen Sie bei Bedarf den Schmierstoff auf – mit dem mitgelieferten oder einem baugleichen Produkt. Verwenden Sie für Lager oder Getriebe ein Kunststofffett, z. B. NH3. Kein Graphitfett verwenden!

Setzen Sie die Abdeckung (4) wieder auf und ziehen Sie sie mit dem Schraubenschlüssel fest.

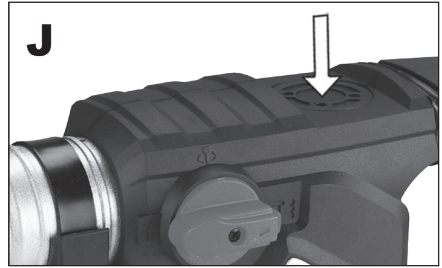

Lagerung bei längerem Nichtgebrauch

Bewahren Sie das Werkzeug nicht an einem Ort mit hoher Temperatur auf.

Bewahren Sie Werkzeuge möglichst an einem Ort mit konstanter Temperatur und Luftfeuchtigkeit auf.

## SPEZIFIKATIONEN

Eingangsspannung 230 V

Eingangsfrequenz 50 Hz

Stromverbrauch 1800W

Leerlaufdrehzahl 0-820 min<sup>-1</sup>

Schlagfrequenz 4000 min<sup>-1</sup>

Gewicht 5,2 kg

Maximaler Bohrlochdurchmesser:

Beton 36 mm

Stahl 13 mm

Holz 42 mm

SDS-plus-Spannfutter (10 mm)

Schlagkraft: 7,0J

Schutzklasse / II.

Schalldruckpegel gemessen nach EN 60745:

LpA (Schalldruck) 94 dB (A) KpA=3

LWA (akustische Leistung) 105 dB (A) KwA=3

Ergreifen Sie geeignete Maßnahmen zum Schutz Ihres Gehörs!

Tragen Sie einen Gehörschutz, wenn der Schalldruckpegel 80 dB (A) überschreitet.

Gewichteter effektiver Beschleunigungswert nach EN 60745: 14,76 m/s<sup>2</sup> K=1,5

Warnung: Der Vibrationswert während des tatsächlichen Einsatzes des Elektrowerkzeugs kann von dem angegebenen Wert abhängig von der Verwendung des Werkzeugs und abhängig von den folgenden Umständen abweichen:

Werkzeuge und Art des geschnittenen oder gebohrten Materials, Zustand des Werkzeugs und der Art und Weise, wie es gewartet wird, die Richtigkeit der Wahl des verwendeten Zubehörs und seine Schärfe und guter Zustand, die Griffstärke, die Verwendung von Schwingungsdämpfern, die Eignung des Elektrowerkzeugs für den jeweiligen Zweck, für den es entworfen wurde und Einhaltung der Arbeitsabläufe wie vom Hersteller vorgegeben.

Wenn dieses Werkzeug unrichtig verwendet wird, kann es Syndrom des Hand-Armzitterns verursachen.

Warnung: Zur Klarstellung ist es erforderlich, die Vibrationsstärke unter bestimmten Betriebsbedingungen in allen Betriebsmodi zu berücksichtigen, z. B. wenn die Handwerkzeuge ausgeschaltet sind, mit Ausnahme der Betriebszeit und wenn das Werkzeug leerläuft und arbeitet nicht. Das kann die Exposition während des gesamten Arbeitszyklus deutlich reduzieren.

Minimieren Sie das Risiko der Vibrationsfolgen, verwenden Sie scharfe Meißel, Bohrer und Messer. Werkzeug warten Sie in Übereinstimmung mit diesen Anweisungen und sorgen Sie für ausreichende Schmierung.

Bei regelmäßiger Verwendung des Werkzeugs investieren Sie in das Antivibrationszubehör.

Verwenden Sie das Werkzeug niemals bei Temperaturen unter 10 °C. Bei Planung verteilen Sie die Arbeit mit dem die hohen Vibrationen produzierenden Elektrowerkzeug in mehrere Tage.

Änderungen vorbehalten

#### UMWELTSCHUTZ ABFALLENTSORGUNG



Elektrowerkzeug, Zubehör und Verpackungen sollten zur umweltfreundlichen Wiederverwertung abgeliefert werden.

Werfen Sie das Elektrowerkzeug nicht in den Hausmüll aus!

Gemäß der europäischen Richtlinie WEEE (2012/19 /EU) über alte elektrische und elektronische Geräte und deren Angleichung in nationalen Gesetzen müssen unbrauchbare Elektrowerkzeuge im Ort der Beschaffung ähnlicher Werkzeuge oder in den verfügbaren Sammelstellen für die Sammlung und Entsorgung von Elektrowerkzeugen abgegeben werden. Diese Elektrowerkzeuge werden gesammelt, demontiert und zu umweltfreundlicher Wiederverwertung geliefert.

#### GARANTIE

Die Garantiebestimmungen finden Sie im angehängten Material.

#### Produktionsdatum

Das Produktionsdatum ist in die Seriennummer auf dem Produktetikett integriert.

Die Produktionsnummer hat das Format ORD-YY-MM-SERI. ORD ist die Bestellnummer, YY das Herstellungsjahr, MM den Produktionsmonat darstellen, SERI ist die Seriennummer des Produkts.

## OPĆI SIGURNOSNI UVJETI ZA ASIST I ASIST SMART GARDEN ALATE.

Ove sigurnosne upute pažljivo pročitajte, zapamtite je i spremite

**UPOZORENJE:** Prilikom korištenja električnih strojeva i električnog alata potrebno je pridržavati se i poštivati sljedeće sigurnosne upute zbog razloga zaštite od udara električnom strujom, ozljede osoba i opasnosti nastanka požara. Pod izrazom „električni alat“ se u svim dolje navedenim uputama podrazumijeva kako električni alat napajani iz mreže (kablom za napajanje), tako i alat napajani iz baterija (bez kabla za napajanje). Sve opaske i upute spremite za sljedeću uporabu.

#### 1. Radna okolina

- radnu površinu održavajte u čistom stanju i dobro osvijetljen. Nered i mračna mjesta na radnom mjestu obično su uzrok nesretnog slučaja. Spremite alat koji trenutno ne koristite.
- Električni alat nemojte koristiti u okruženju s opasnošću od nastanka požara ili eksplozije, to znači na mjestima, gdje se pojavljuju zapaljive tvari, plinovi ili prašina u električnim alatima stvaraju se na komutatoru iskrenja, što može biti uzrok zapaljenja prašine ili isparivanja.
- Prilikom korištenja el. alata spriječite pristup nezaposlenim osobama, naročito djeci, u radni prostor! Ukoliko ste ometani, možete izgubiti kontrolu nad vršenjem posla. ni u kom slučaju električni alat nemojte ostavljati bez nadzora, spriječite životinjama pristup opremi.

#### 2. Električna sigurnost

- Žile kabla za napajanje električnog alata mora odgovarati mrežnoj utičnici. Nikada na bilo koji način nemojte mijenjati žilu. Za alat koji na žili kabla za napajanje ima zaštitni klin, nikada nemojte koristiti razdjelivače ili druge adaptiere. Neoštećene vilice i odgovarajuće utičnice sprječavaju opasnost od udara električnom strujom. Oštećene ili zamotani kablovi napajanja povećavaju opasnost udara električnom strujom. Ukoliko je mrežni kabel oštećen, neophodno je zamijeniti ga za novi mrežni kabel, koji se može dobiti u ovlaštenom servisnom centru ili kod dobavljača.
- Spriječite dodir tijela s uzemljenim predmetima, kao što npr. cijevi, grijači centralnog grijanja, strednjaci i hladnjaci. Opasnost od udara električnom strujom mnogo je vjerojatnije ako je vaše tijelo povezano sa zemljom.
- Električni alat nemojte izlagati na kišu, vlagu ili na držati na mokrom mjestu. Električni alat nikada nemojte dirati mokrim rukama, prati pod mlazom tekuće vode te ga nemojte uranjati u vodu.
- Kabel za napajanje nemojte koristiti u dođu svrhe nego za koje je namijenjen. Električni alat nikada nemojte nositi i vući držeći za kabel napajanja. Nemojte izvlačiti utikač iz utičnice povlačenjem za kabel. Spriječite mehaničko oštećenje električnih kabela oštirim ili vrućim predmetima.
- Električni alat proizveden je isključivo za napajanje naizmjeničnom el. strujom. Uvijek provjerite da li električni napon odgovara podacima naznačenim na tipskoj pločici alata.
- Nemojte nikada raditi s alatom koji ima oštećeni el. kabel ili žile, ako je ispao na tlo ili je na bilo koji način oštećen.
- U slučaju uporabe produžnog kabla uvijek provjerite da i njegovi tehnički parametri odgovaraju podacima naznačenim na tipskoj pločici alata. Ako električni alat koristite na otvorenom, tada uporabite produžni kabel prikladan za vanjsku primjenu. Kada koristite produžne bušiljke potrebno ih je razviti, kako bi se spriječilo pregrijavanje kabla.
- Ako se električni alat koristi u vlažnim prostorijama ili na otvorenom, dopušteno je koristiti ga samo, ako je uključeno u el. krug sa strujom zaštitom  $\leq 30$  mA. Primjena el. kruga sa zaštitom /RCD/ smanjuje opasnost od udara električnom strujom.
- Ručni el. alat držite isključivo za izolirane površine namijenjene za hvata nje, pošto tijekom rada može doći do kontakta opreme za rezanje ili bušenje sa sakrivenim vodičim ili sa kablom napajanja alata.

#### 3. Sigurnost osoba

- Kada koristite električni alat budite oprezni i pažljivi, obratite najveću moguću pozornost tijekom rada koji upravo izvodite. Usredotočite se na rad. Ukoliko ste umorni nemojte raditi s električnim alatom, ili ako ste pod utjecajem droga, alkohola ili lijekova. I trenutačno ne pozostajte tijekom korištenja električnog alata može dovesti do ozbiljne povrede osoba. Prilikom rada s električnim alatom nemojte jesti, piti ni pušiti.
- Koristite zaštitnu opremu. Uvijek koristite zaštitnu vodu. Koristite zaštitnu opremu primjerenu vrsti rada koji vršite. Zaštitna odjeća kao je primjerice respirator, sigurnosne cipele s protukluznom površinom, marama na glavi ili zaštita sluha koja se koristi u skladu s uvjetima rada smanjuju rizik od povrede osoba.
- Spriječite nepoželjno uključivanje alata. Nemojte prenositi alat priključen na električnu mrežu vršite se da je prekidač ili gumb u poziciji „isključeno“. Prenose alata držeći prst na prekidaču ili uključivanje utikača u utičnicu ako je prekidač uključen, može biti uzrok ozbiljnih ozljeda.
- Prije uključivanja alata uklonite sve podesive ključeve i uređaje. Podesni ključ ili uređaj koji ostane pričvršćen za rotirajući dio električnog alata može biti uzrok ozbiljne povrede osoba.
- Uvijek održavajte stabilan postoj i ravnotežu. Radite samo tamo gdje možete sigurno dosegnuti. Nikada nemojte precejivati svoj vlastitu snagu. Električni alat nemojte koristiti ako ste umorni.
- Obucite se na odgovarajući način. Nosite radnu odjeću. Nemojte nositi komfornu odjeću ili nakit. Vodite brigu da vaša koža, odjeća, rukavice ili bilo koji drugi dio vašeg tijela nije previše blizu rotirajućih ili vrućih dijelova električnog alata.

- Priključite uređaj za usisavanje prašine. Ako alat ima mogućnost priključenja opreme za hvatanje ili usisavanje prašine, osigurajte da se ispravno priključi i koristi. Uporaba ovih uređaja može spriječiti opasnost koja nastaje uslijed prašine.

- Čvrsto priključite izradak. Koristite stolarsku stezaljku ili stezaljku za pričvršćivanje dijela koji ćete obrađivati.

- Nemojte koristiti električni alat ako ste pod utjecajem alkohola, droga, lijekova ili drugih opojnih ili ovisnih sredstava.

- Ovaj uređaj ne smiju koristiti osobe (uključujući djecu) sa smanjenim tjelesnim, čulnim ili duševnim sposobnostima, ili bez odgovarajućeg iskustva i znanja, ako nisu pod nadzorom ili nisu upoznati s uputama za korištenje uređaja od osobe odgovorne za njihovu sigurnost. Djeca moraju biti pod nadzorom, kako biste se uvjerali da se s uređajem ne igraju.

#### 4. Korištenje električnog alata i njegovo održavanje

- El. alat uvijek izvucite iz mreže u slučaju bilo kojih problema tijekom rada, prije svakog čišćenja ili održavanja, prilikom svakog premještanja i poslije završetka rada! Nikada nemojte raditi sa el. alatom ako je na bilo koji način oštećen.

- Ako alat počne proizvoditi nenormalan zvuk ili loš miris, rad sa njime odmah završite.

- Električni alat nemojte opterećivati. Električni alat će raditi bolje i sigurnije ako radi s okretajima za koje je osmišljen. Koristite pravilan alat i njegove namijenjen za određeni rad. Pravilan alat će bolje i sigurnije vršiti rad za koji je namijenjen.

- Nemojte koristiti električni alat koji nije moguće sigurno uključiti i isključiti na kontrolni prekidač. Korištenje takvog alata je opasno. Neispravne prekidače potrebno je popraviti u certificiranom servisu.

- Alat isključite iz izvora električne energije prije nego ste počeli vršiti njegovo postavljanje, mijenjati opremu ili vršiti održavanje. Ova mjera opreznosti sprječava opasnost od slučajnog puštanja u rad.

- Električni alat koji se ne koristi potrebno je spremiti i čuvati izvan doseg djece i ne ovlaštenih osoba. Električni alat u rukama neiskusnih korisnika može biti opasno. Električni alat čuvati na suhom i sigurnom mjestu.

- Električni alat održavati u dobrom stanju. Redovito provjeravajte namještanje rotirajućih dijelova i njihovo pokretanje. Provjeravajte da li nisu oštećeni zaštitni pokrovi ili drugi dijelovi koji mogu ugrozavati sigurnu funkciju električnog alata. Ako je alat oštećen, prije ponovne uporabe osigurajte njegov pravilan popravak. Puno oštećenje uzrokovano je uslijed nepravilnog održavanja električnog alata.

- Alat za rezanje mora biti oštar i čist. Ukoliko se alat pravilno održava i brusi otkasn je rad, sprječava se opasnost ozljede i poslovi sa njime jednostavnije se kontroliraju. Korištenje druge opreme od one koja je navedena u uputama za rukovanje može prouzročiti oštećenje alata i biti uzrok ozljede.

- Električni alat, opremu, radne uređaje itd. koristite u skladu s ovim uputama i na takav način koji je propisan za određeni električni alat te s obzirom na uvjete rada i vrstu izvođenog rada. Korištenje alata u druge svrhe nego za koje je namijenjen, može dovesti do opasnih situacija.

#### 5. Primjena alata na akumulator

- Prije nego stavite akumulator uvjerite se da je prekidač u poziciji „0 isključeno“. Stavljanje akumulatora u uključeni alat može biti uzrok opasnih situacija.

- Za punjenje akumulatora koristite samo punjače propisane od strane proizvođača. Uporaba punjača za drugu vrstu akumulatora za posljedicu može imati oštećenje istog i nastanak požara.

- Koristite samo akumulatore namijenjene za određeni alat. Uporaba drugih vrsta akumulatora za posljedicu može imati ozljede ili nastanak požara.

- Kada se akumulator ne koristi, čuvajte ga odvojeno od metalnih predmeta kao što su stezaljke, ključevi, vijci i drugi metalni manji predmeti koji bi mogli uzrokovati spajanje jednog kontakta akumulatora s drugim. Kratki spoj akumulatora može uzrokovati ozljede, opekline ili nastanak požara.

- S akumulatorima postupajte brižno. U slučaju neopreznog postupanja iz akumulatora može isticati kemijaska tvar. Spriječite kontakt s takvim tvarima te ako unatoc tome dođe do kontakta, zahvaćeno mjesto operite pod mlazom vode. Ako kemijaska tvar ude u oči, odmah potražite liječničku pomoć. Kemijaska tvar iz akumulatora može uzrokovati ozbiljne ozljede.

#### 6. Servis

- Nemojte mijenjati dijelove alata, sami nemojte vršiti popravke ni na drugi način nemojte mijenjati konstrukciju alata. Popravak alata povjerite kvalificiranom osoblju.

- Bilo koji popravak ili promjena proizvoda bez dozvole naše tvrtke nije dopušten (može uzrokovati nesretna slučaj ili štetu korisnika).

- Električni alat uvijek dajte popraviti u certificiranom servisnom centru. Koristite samo originalne ili preporučene rezervne dijelove. Tako ćete sami sebi i svom alatu osigurati sigurnost.

## DODATNE SIGURNOSNE UPUTE

Prije uporabe pročitajte ove sigurnosne upute i pažljivo ih čuvajte.

! - Ovaj simbol označava opasnost od ozljede ili oštećenja uređaja.

! Ako se upute dane u ovom priručniku ne slijede, postoji opasnost od ozljeda.

! Elektropneumatska bušilica odgovara važećim tehničkim propisima i standardima.

Uvijek koristite dodatnu ručku (3) kada radite s ovim alatom.

! Pri korištenju električne alata, uvijek nosite zaštitne naočale u skladu s standardima ili drugom prikladnom zaštitom za oči (npr. zaštitni štitič). Nosite masku za prašinu ili respirator u područjima gdje se stvara prašina. Zaštitne naočale ili druga zaštitna za oči će odbiti krhotine materijala koji bi mogli ugroziti vaše lice ili oči. Životinjska prašina ili plinovi koji se oslobađaju iz bušenog materijala (npr. cijevi izolirane azbestom, radon) mogu uzrokovati respiratorne probleme.

- Koristite zaštitnu opremu protiv buke, prašine i vibracija !!!

SAČUVAJTE OVE SIGURNOSNE UPUTE !!!

### OPIS (A)

Elektropneumatski udarni čekić može se koristiti za bušenje rupa i pravljenje utora u građevinskim materijalima kao što su cigle i beton.

Ovaj alat može bušiti velike rupe pri velikim brzinama uz malu snagu. Pažljivo pročitajte ovaj priručnik i čuvajte ga na sigurnom mjestu s alatom.

1. Stezni rukavac
2. Prekidač napajanja
3. Dodatna ručka
4. Poklopac otvora za podmazivanje zupčanika
5. Čekić prekidač
6. Prekidač za sjeckanje/bušenje
7. Pribor
8. Mazivo za zupčanike
9. Regulator za podešavanje brzine

Pribor

- 3x SDS+ svrdlo (8, 10, 12x150 mm)
- 2x SDS+ dljetlo 250 mm (ravno, četvrtasto)
- 2x ugljika
- 1x krpa za prašinu
- 1kom ručka
- 1 kom lubrikant
- 1x ključ

Piktogrami

Piktogrami navedeni na pakiranju proizvođa:

- a) Vrijednosti snage
- b) Ulazna snaga
- c) Prazan hod
- d) Maksimalni promjer bušotine

e) Učestalost udara

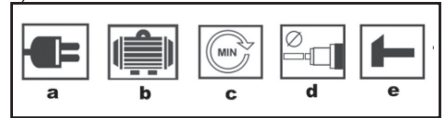

## KORIŠTENJE I RAD

ASIST alati namijenjeni su samo za kućnu ili hobi upotrebu.

Proizvođač i uvoznik ne preporučuju korištenje ovog alata u ekstremnim uvjetima i pod velikim opterećenjem.

Svi drugi dodatni zahtjevi moraju biti predmet dogovora između proizvođača i kupca.

! Prilikom rada s alatima potrebno je pridržavati se radnih pauza.

Razmak između rada i pauze ovisi o težini rada, opterećenju uređaja i tvrdoći materijala. Općenito, što je tvrdi materijal, to su radni ciklusi kraći i više pauza treba biti.

! Nepoštivanje pauza u radu može dovesti do nepopravljivog oštećenja alata.

! Prije uporabe uvijek provjerite ima li dovoljno masti u zupčaniku.

Prije početka rada uvijek provjerite postoje li u radnom području skriveni električni kablovi, plinske i vodovodne cijevi, npr. upotrijebite detektor metala.

Uvijek koristite ispravan napon napajanja!

Specifikacije električnog napajanja na identifikacijskoj pločici moraju odgovarati naponu napajanja.

Alat uvijek mora biti čvrsto postavljen.

Kabel za napajanje mora biti provučen sa stražnje strane alata i dovoljno udaljen od alata.

Koristite dodatnu ručku (3) kada radite s ovim alatom. Uvijek čvrsto držite ovaj alat i stanite u stabilan položaj.

Ako je sila koja djeluje na alat prevelika, to će imati negativan učinak na učinkovitost bušenja i vijek trajanja elektropneumatske bušilice i alata.

Ako je oštrica svrdla tupa, potrebno ju je na vrijeme naoštрити, ili zamijeniti novom svrdlom. U protivnom će se smanjiti učinkovitost bušenja i dijelovi alata mogu se oštetiti.

Ovaj alat je opremljen sigurnosnom spojkom. Ako se bušilica zaglavi ili blokira, sigurnosna spojka sprječava uvrtnje i ispuštanje alata tijekom rada

Uključivanje i isključivanje udarne bušilice (B)

Uključivanje: Pritisnite prekidač napajanja (2) i držite ga pritisnutim.

Isključivanje: Otpustite prekidač (2).



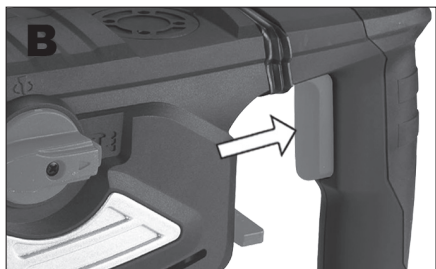

#### Umetanje alata (C)

Alat je opremljen SDS-plus sustavom  
Pažljivo očistite i podmažite alat prije nego što ga umetnete u udarnu bušilicu.

Gurnite zaštitni poklopac natrag i postavite alat. Istodobno ga gurnite dok se ne učvrsti. Otpustite poklopac (1) i oprezno povucite alat. Provjerite je li zaključan u ispravnom položaju.

#### Uklanjanje alata (C)

Gurnite zaštitni poklopac (1) natrag. Zatim izvucite alat.

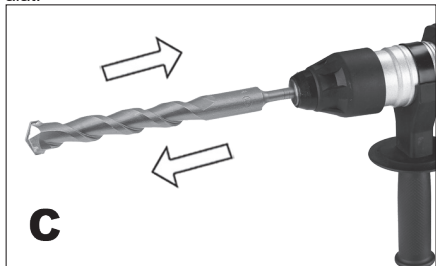

#### Pričvršćivanje ručke (D)

Iz sigurnosnih razloga koristite elektropneumatski čekić za bušenje s dodatnom ručkom. Ručku možete namjestiti u željeni položaj. To će osigurati siguran položaj tijela tijekom bušenja. Otpustite ručku okretanjem u smjeru suprotnom od kazaljke na satu, podesite željeni položaj, zatim zategnite ručku

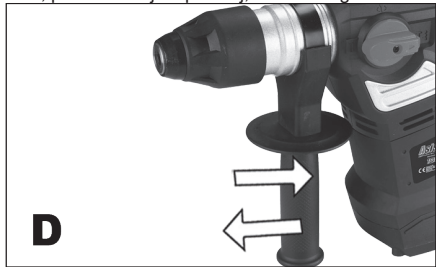

#### Izbor načina rada

Ovaj alat ima ukupno tri funkcije.  
Ove funkcije su:  
udarno bušenje  
sjeckanje

#### bušenje

Prekidač za čekić (5) i prekidač za sjeckanje/bušenje mogu se koristiti za podešavanje vrste načina rada.

#### Čekić za uključivanje i isključivanje (G1,G2)

Vaša elektropneumatska čekić bušilica opremljena je funkcijom zaustavljanja čekića za glatko bušenje. Za deaktiviranje funkcije čekića, okrenite polugu prekidača (5) u položaj "bušenje".

Za ponovno uključivanje funkcije čekića, vratite prekidač (5) natrag u položaj "bušilica-čekić"

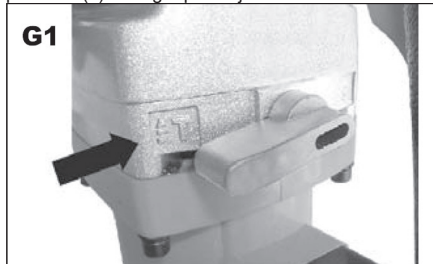

#### Prebacivanje funkcije bušenja/sjeckanja (H)

Za postavljanje načina rada "sjeckanje" potrebno je isključiti funkciju "bušenje".

Da biste to učinili, postavite okretni prekidač dlijeto / svrdlo (6) na oznaku "dlijeto".

Za ponovno pokretanje funkcije bušenja potrebno je okretni prekidač (6) ponovno postaviti na oznaku "dlijeto-bušilo".

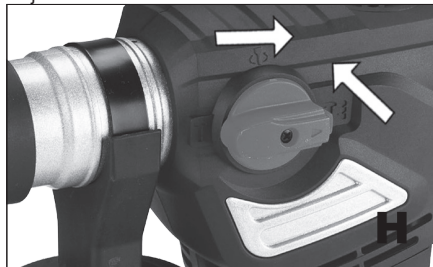

#### ČIŠĆENJE I ODRŽAVANJE

! Uvijek isključite električni alat prije čišćenja i održavanja.

U alatu nema dijelova koje možete popraviti.



Nikada nemojte koristiti vodu ili kemijska sredstva za čišćenje za čišćenje alata. Obrišite ga suhom krpom. Održavajte rešetku ventilatora motora čistom. Ako vidite vrlo slabu iskrnu u odjeljku motora, vaša alat je u redu. Ako postoji pojačano iskrenje, to je greška u motoru.

Nikada nemojte čistiti niti jedan dio alata tvrdim, oštrim ili grubim predmetom.

Preporučljivo je koristiti komprimirani zrak za uklanjanje prašine.

Redovito provjeravajte ugljike (čistoću i istrošenost). Prijavi ili istrošeni karboni uzrokuju prekomjerno iskrenje i smanjenu snagu/brzinu.

Podmazivanje zupčanika (J)

! Prije uporabe alata uvijek provjerite ima li dovoljno masti u zupčaniku.

Provjerite stanje maziva najmanje svakih 5 sati rada. Pomoću isporučene ključa otvorite dio prijenosa uklanjanjem poklopca otvora za podmazivanje (4). Ako je potrebno, dopunite mazivo - ispuštenim proizvodom ili identičnim. Koristite plastičnu mast za ležajeve ili zupčanike, npr. NH3. Nemojte koristiti grafitnu mast!

Vratite poklopac (4) na mjesto i zategnite ga ključem.

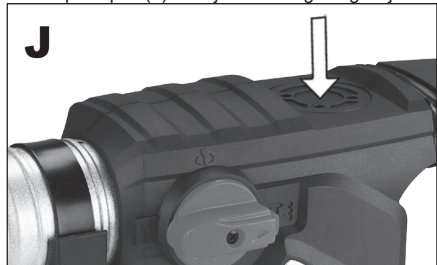

Skladištenje kada se ne koristi dulje vrijeme

Ne ostavljajte alat na mjestu gdje je temperatura visoka.

Ako je moguće, pohranite alat na mjesto sa stalnom temperaturom i vlagom.

## TEHNIČKI PODACI

Ulazni napon 230 V

Ulazna frekvencija 50 Hz

Potrošnja 1800W

Brzina praznog hoda 0-820 min-1

Frekvencija udara 4000 min-1

Težina 5,2 kg

Maksimalni promjer bušotine:

beton 36 mm

čelik 13 mm

drvo 42 mm

SDS-plus stezna glava (10 mm)

sila udara: 7,0J

Klasa zaštite / II.

Razina zvučnog tlaka izmjerena prema EN 60745:

LpA (zvučni tlak) 94 dB (A) KpA=3

LWA (akustična snaga) 105 dB (A) KwA=3

Poduzmite odgovarajuće mjere za zaštitu sluha!

Koristite zaštitu za sluh kad god razina zvučnog tlaka prelazi 80 dB (A).

Ponderirana efektivna vrijednost ubrzanja prema EN 60745: 14,76 m/s<sup>2</sup> K=1,5

Opaska: Vrijednost vibracija tijekom trenutne uporabe električnog ručnog alata može se razlikovati od deklarirane vrijednosti s obzirom na način koji se alat koristi te vezano za sljedeće okolnosti:

Način uporabe el. alata i vrsta materijala koji se reže ili buši, stanje alata i način njegovog održavanja, odgovarajući odabir opreme koja se koristi i osiguranje oštrica i dobrog stanja istih, čvrstoća držanja rukohvata, uporaba opreme protiv vibracija, prikladnost uporabe el. alata u svrsi za koju je dizajniran te poštivanje radnih postupaka prema uputama proizvođača.

Ako se ovaj alat koristi neprikladno, može uzrokovati sindrom vibracije ruke-ramena .

Opaska: Radi pojašnjenja potrebno je uzeti u obzir razinu djelovanja vibracija u određenim uvjetima uporabe u svim načinima rada, kao što je vrijeme u kojem je ručni alat osim vremena rada isključen i kada je prazan hod, znači ne radi. Ovo može značajno smanjiti razinu izlaganja tijekom cijelog radnog ciklusa.

Smanjite rizik utjecaja udaraca, koristite oštra dljetla, bušilice i noževe.

Alat čuvajte u skladu s ovim uputama i osigurajte njegovo temeljito podmazivanje.

Kada alat redovito koristite uložite novac za dodatnu opremu protiv vibracija.

Alat nemojte koristiti na temperaturama ispod 10 °C. Posao planirajte tako da posao s el. alatom koji stvara velike vibracije možete rasporediti na više dana.

Izmjene zadržane.

## ZAŠTITA OKOLIŠA ZBRINJAVANJE OTPADA



Električni alat, dodatna oprema i ambalaža trebali bi se isporučiti radi ponovne procjene glede opasnosti za okoliš.

Električni alat nemojte bacati u kućanski otpad!

Sukladno europskoj direktivi WEEE (2012/19/EU) o starim električnim i elektroničkim uređajima i njihova aproksimacija u nacionalne zakone, ne korišteni električni alat neophodno je predati u mjesto nabave sličnih alata, ili u dostupne centre određene za priku-

pljanje i zbrinjavanje električnih alata. Tako prikupljeni električni alati prikupljaju se, rastavljaju i isporučuju radi ponovne procjene glede opasnosti za okoliš.

---

## **JAMSTVO**

---

U priloženom materijalu naći ćete specifikaciju uvjeta jamstva.

---

## **Datum proizvodnje**

---

Datum proizvodnje ukomponiran je u broj proizvodnje koji je naznačen na naljepnici proizvoda.

Broj proizvodnje ima format ORd-YY-MM-SERI dok je ORd broj narudžbe, YY je godina proizvodnje, MM je mjesec proizvodnje, SERI je serijski broj proizvodnje.

**GENERAL SAFETY CONDITIONS FOR ASIST AND ASIST SMART GARDEN TOOLS.**

Please read, remember and keep these safety instructions for future reference  
**WARNING:** When using electric machines and power tools, always comply with the personal injury or the risk of fire. Within the meaning of these instructions, the mains (power cable) and power tools powered from batteries (no power cable).

Keep all warnings and instructions for future use.

**1. Working Environment**

- Keep the working area clean and well-illuminated. Mess and dark spaces in the working area are the most common cause for injuries. Please store the tools properly when not in use.
- Do not use the power tool in the environment with the risk of fire or explosion, i.e. in areas where flammable liquids, gases or dust are present. Sparks are formed on the commutator of the power tool and may cause ignition of dust or vapours.
- When using power tools, prevent access of unauthorized persons, in particular children, to the workspace! If distracted, you can lose control of activities performed. Never leave power tools unattended. Prevent access of pets/animals to the equipment.

**2. Electrical Safety**

- The power cable plug of the power tool must match the wall socket. Never alter the plug in any way. Never use two-way adaptors or any other adaptors with the tools having a protective pin in the power cable plug. Undamaged plugs and matching sockets reduce the risk of electric shock. Damaged and tangled power cables increase the risk of electric shock. Should the power cable be damaged, it must be replaced by a new power cable that may be acquired in our authorized service centre or from the importer.
- Avoid body contact with grounded objects, i.e. piping, central heating radiators, cookers and refrigerators. Risk of electric shock is increased when your body touches the ground.
- Do not expose the power tool to rain, humidity or other wet conditions. Never touch the power tool with wet hands. Never wash the power tool under running water. Never immerse it in water.
- Do not use the power cable for any purpose other than for which it is intended. Never carry or pull the power tool by its power cable. Do not pull the plug from the socket by cable pulling. Prevent mechanical damages to the electric cables by sharp or hot objects.
- The power tool has been manufactured for powering by the alternating current. Always check the compliance of the voltage with the rated voltage stated on the nameplate.
- Never use the power tool with a damaged cable or plug, or which fell to the ground and is damaged in any way.
- Should you use an extension cable, always check the compliance of its technical parameters with specifications stated on the nameplate. If the power tool is used outdoors, use an extension cable suitable for outdoor use. When using extension drums, these must be unwound to prevent cable overheating.
- Should the power tool be used in damp areas or outdoors, it may be used only if connected to an electric circuit with a circuit breaker  $\leq 30$  mA. Use of electric circuits with an RCD device reduces the risk of electric shock.
- Hold the hand power tool only by insulated surfaces intended for gripping since the cutting or the welding equipment may touch a hidden wire or the power cable of the tool during operation.

**3. Personal Safety**

- When using the power tool, be attentive and vigilant, pay maximum attention to the activity you are doing. Focus on work. Do not use the power tool when tired or under the influence of drugs, alcohol or medication. Even a moment of inattention when using a power tool may result in a serious personal injury. When working with power tools, do not drink, eat or smoke.
- Use protective equipment. Always wear eye protection. Use protective equipment corresponding with the type of work you are doing. Protective equipment, e.g. a respirator, safety slip-resistant shoes, headwear or hearing protection in accordance with conditions of work reduce the risk of personal injury.
- Avoid accidental power tool activation. Do not carry power tools connected to the mains with your finger on the trigger or the switch button. Before connecting to the mains, check that the switch or the trigger is in the "off" position. Carrying of power tools with your finger on the switch or inserting the power tool plug into a socket with a switch being "on" may result in serious injuries.
- Before switching the power tool, remove all adjustment wrenches and other tools. The adjustment wrench or a tool that remains attached to the rotating part of the power tool may result in injuries of bystanding people.
- Always keep stable position and balance. Work only on areas that you can safely reach. Never overestimate your own strength. Do not use power tools when tired.
- Dress appropriately. Wear working clothes. Do not wear loose-fitting clothes or jewellery. Be careful not to allow your hair, clothes, gloves or other parts of your body to get too close to the rotating or hot parts of the power tool.
- Connect an equipment for dust extraction. If the power tool may be

connected to an equipment for capturing or extraction of dust, make sure to connect the aforesaid equipment and use it properly. Use of such equipment may reduce the dust-related risks.

- Fasten the workpiece firmly. Use a carpentry clamp or a vice to fasten a part intended for machining.
- Do not use the power tool, if you are under the influence of alcohol, drugs, medication or other intoxicating or addictive substances.
- This equipment is not designed for use by persons (including children) with reduced physical, sensory or mental capabilities or lack of experience and knowledge, unless they are under supervision or have been instructed with regard to use of the equipment by a person responsible for their safety. Children must be supervised to be sure that they do not play with the equipment.

**4. Use and Maintenance of the Power Tool**

- Always disconnect the power tool from the mains in case of any trouble during work, before each cleaning or maintenance, for each relocation and after work. Never use the power tool if it is damaged.
- Should the power tool start to emit an abnormal noise or odour, stop the work immediately.
- Do not overload the power tool. The power tool works better and safer if operated in specified rpm's. Use the right power tool designed for your activity. The right power tool works better and safer if being used for work for which it has been designed.
- Do not use power tools that cannot be safely switched on and switched off by the switch button. Use of such tools is dangerous. Defect switches must be repaired in an authorized service centre.
- Disconnect the power tool from the power source before you start its adjustment, exchange of accessories or maintenance. This will prevent the risk of accidental starting.
- Power tools not being used must be kept stored away from children and unauthorized persons. Power tools in hands of inexperienced users may be dangerous. Store the power tools in a dry and safe place.
- Keep the power tool in good conditions. Check the adjustment of moving parts and their looseness regularly. Check for possible damages of protective covers or any other parts that may endanger the safe operation of power tools. If the power tool is damaged, ensure its proper repair before its further use. Many injuries are caused by poorly maintained power tools.
- Cutting tools must always be sharp and clean. Properly maintained and sharpened tools facilitate work, reduce the risk of injury and work with such equipment is controlled much easier. Use of other accessories than specified in the manual may result in damages to the tools and personal injuries.
- Use power tools, accessories, other tools, etc. in accordance with these instructions and in a manner that is determined for a particular power tool and with regard to the working conditions and the type of work. Use of the tools for purposes other than specified may result in dangerous situations.

**5. Use of Battery-Driven Power Tools**

- Before inserting the battery, make sure the switch is in "0-OFF" position. Battery insertion into a tool that is switched on may result in dangerous situations.
- To charge the batteries, always use chargers specified by the manufacturer. Use of chargers determined for other battery types may result in damaging and cause a fire.
- Use batteries determined for the particular power tool only. Use of other battery types may result in personal injuries or cause a fire.
- If not being used, store the battery separately from metal objects, e.g. clamps, wrenches, screws and other small metal objects that could cause connection of one battery terminal with another. Battery short-circuiting may cause injuries, burns or cause a fire.
- Handle the batteries with care. Rough handling may result in leakage of chemicals from the battery. Avoid contact with such substances. If you still come into contact with them, wash the affected area with running water. If the chemical substance gets into eyes, seek medical advice immediately. Battery chemicals may cause serious injuries.

**6. Service**

- Do not exchange any parts of the power tool, do not repair it or do not otherwise temper the power tool structure. Repairs of the power tool must be carried out by qualified persons.
- Any repair or modification of the product without authorization by our company is forbidden (may result in injuries or damages).
- Power tools must always be repaired in an authorized service centre. Use only original or recommended spare parts. This will help you to ensure your safety and safety of your power tool.

## ADDITIONAL SAFETY INSTRUCTIONS

Please read these safety instructions before use and keep them carefully.

! - This symbol indicates the risk of injury or damage to the device.

! If the instructions given in this manual are not followed, there is a risk of injury.

! The electro-pneumatic hammer drill complies with valid technical regulations and standards.

Always use the additional handle (3) when working with this tool.

! When using electric tools, always wear safety glasses in accordance with standards or other suitable eye protection / e.g. the protective shield/. Wear a dust mask or respirator in areas where dust is generated. Safety glasses or other eye protection will repel fragments of material that could endanger your face or eyes. Animal dust or gases released from drilled material (e.g. asbestos-insulated pipes, radon) can cause respiratory problems.

- Use protective equipment against noise, dust and vibrations !!!

SAVE THESE SAFETY INSTRUCTIONS !!!

### DESCRIPTION (A)

The electropneumatic hammer drill can be used for drilling holes and making grooves in building materials such as bricks and concrete.

This tool can drill large holes at high speeds using low power. Please read this manual carefully and keep it in a safe place with the tool.

1. Clamping sleeve
2. Power switch
3. Additional handle
4. Gear lubrication hole cover
5. Hammer switch
6. Chopping / drilling switch
7. Accessories
8. Gear lubricant
9. Regulator for setting the speed

#### Accessories

- 3x SDS+ drill bit (8, 10, 12x150mm)
- 2x SDS+ chisel 250mm (flat, square)
- 2x carbons
- 1x duster
- 1pc handle
- 1 pc lubricant
- 1x key

#### Pictograms

Pictograms listed on the product packaging:

- a) Power values
- b) Power input

- c) Idle speed
- d) Maximum borehole diameter
- e) Impact frequency

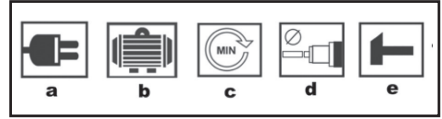

## USE AND OPERATION

ASIST tools are intended for home or hobby use only. The manufacturer and importer do not recommend using this tool in extreme conditions and under heavy loads.

Any other additional requirements must be subject to agreement between the manufacturer and the customer.

! Work breaks must be observed when working with tools.

The time span between work and break depends on the difficulty of the work, the load on the device and the hardness of the material. In general, the harder the material, the shorter the work cycles and the more work breaks should be.

! Failure to observe work breaks can lead to irreversible damage to the tool.

! Always make sure there is enough grease in the gear before use.

Before starting work, always check the work area for hidden electrical cables, gas and water pipes, e.g. use a metal detector.

Always use the correct supply voltage!

The electrical supply specification on the identification plate must correspond to the supply voltage.

The tool must always be firmly seated.

The power cord must be routed from the back of the tool and far enough away from the tool.

Use the additional handle (3) when working with this tool.

Always hold this tool firmly and stand in a stable position.

If the force exerted on the tool is too great, it will have a negative effect on the boring efficiency and on the service life of the electro-pneumatic hammer drill and the tool.

If the blade of the drill is dull, it is necessary to sharpen it in time, or replace it with a new drill. Otherwise, the efficiency of boring will be impaired and parts of the tool may be damaged.

This tool is equipped with a safety clutch. If the drill becomes stuck or blocked, the safety clutch prevents the tool from twisting and dropping during work

Turning the hammer drill on and off (B)

Switching on: Press the power switch (2) and keep it pressed.

Switching off: Release the switch (2).

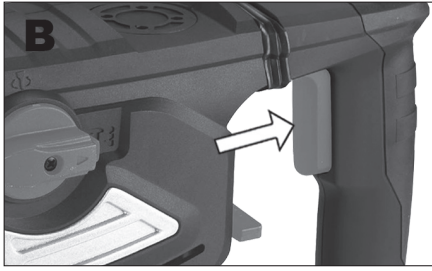

### Tool insertion (C)

The tool is equipped with the SDS-plus system. Carefully clean and lubricate the tool before inserting it into the hammer drill.

Push the protective cover back and install the tool. At the same time push it until it is fixed. Loosen the cover (1) and tentatively pull the tool. Make sure it is locked in the correct position.

### Removing the tool (C)

Push the protective cover (1) back. Then pull out the tool.

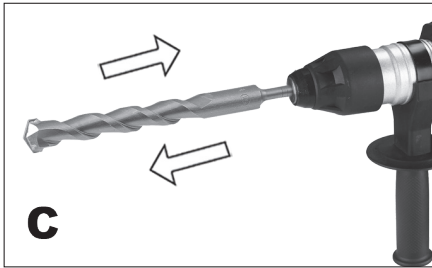

### Attaching the handle (D)

For safety reasons, use an electropneumatic hammer drill with an additional handle.

You can adjust the handle to the required position. This will ensure a safe position of the body during drilling. Loosen the handle by turning it counterclockwise, adjust the desired position, then tighten the handle.



### Choice of working mode

This tool has a total of three functions.

These functions are:

- percussive drilling
- chopping
- drilling

The hammer switch (5) and the chopping/drilling switch can be used to set the type of work mode.

### Hammer on and off (G1,G2)

Your electro-pneumatic hammer drill is equipped with a hammer stop function for smooth drilling. To deactivate the hammer function, turn the lever switch (5) to the "drill" position.

To re-engage the hammer function, return the toggle switch (5) back to the "drill-hammer" position.

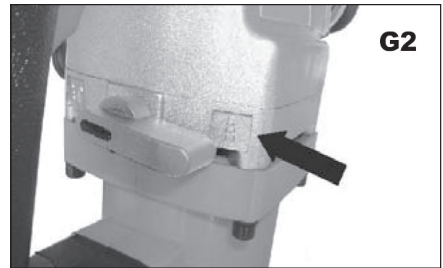
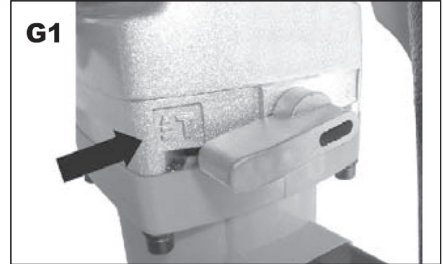

### Drilling / chopping function switching (H)

To set the "chopping" mode, it is necessary to turn off the "drilling" function.

To do so, set the chisel / drill rotary switch (6) to the "chisel" mark.

To restart the drilling function, the rotary switch (6) must be set to the "chisel-drill" mark again.

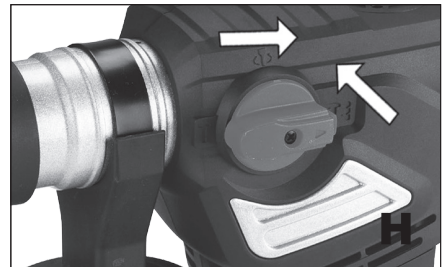

## CLEANING AND MAINTENANCE

! Always unplug the power tool before cleaning and maintenance.

There are no parts in the tool that you can repair. Never use water or chemical cleaners to clean your tools. Wipe it with a dry cloth. Keep the motor fan grill clean.

If you see a very faint spark in the engine compartment, your tool is fine. If there is increased sparking, this is a fault with the engine.

Never clean any part of the tool with a hard, sharp or rough object.

It is advisable to use compressed air to remove dust. Regularly check the carbons (cleanliness and wear). Dirty or worn carbons cause excessive sparking and reduced power / speed.

#### Gear Lubrication (J)

! Always make sure there is enough grease in the gear before using the tool.

Check the condition of the lubricant at least every 5 hours of operation.

Using the supplied key, open the transmission part by removing the lubrication hole cover (4).

If necessary, top up the lubricant - with the supplied product or an identical one. Use a plastic grease for bearings or gears, eg NH3. Do not use graphite grease!

Put the cover (4) back in place and tighten with the wrench.

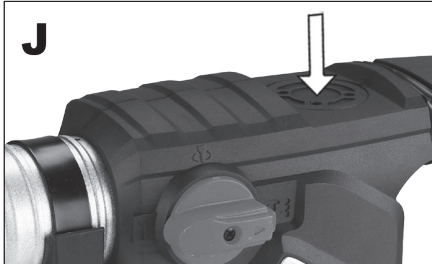

Storage when not in use for a long time  
Do not store the tool in a place where the temperature is high.

If possible, store tools in a place with constant temperature and humidity.

### SPECIFICATIONS

Input voltage 230 V  
Input frequency 50 Hz  
Power consumption 1800W  
Idle speed 0-820 min-1  
Impact frequency 4000 min-1  
Weight 5.2 kg  
Maximum borehole diameter:  
concrete 36 mm  
steel 13 mm  
wood 42 mm  
SDS-plus chuck (10 mm)  
impact force: 7.0J

Protection class / II.

Sound pressure level measured according to EN 60745:

LpA (sound pressure) 94 dB (A) KpA=3

LWA (acoustic power) 105 dB (A) KwA=3

Take appropriate measures to protect your hearing!  
Use hearing protection whenever the sound pressure level exceeds 80 dB (A).

Weighted effective acceleration value according to EN 60745: 14.76 m/s<sup>2</sup> K=1.5

Caution: The vibration level may vary during power tool operation from the declared value depending on the way the power tool is used and depending on the following conditions: Method of power tool use and type of material being cut or drilled, conditions of the power tool and method of its maintenance, appropriateness of the used accessories and ensuring its sharpness and good conditions, the strength of handle gripping, use of anti-vibration equipment, suitability of the power tool for the purpose for which it has been designed and compliance with workflows according to manufacturer's instructions.

If this power tool is used in an inappropriate manner, a hand/shoulder vibration syndrome may appear.

Caution: For clarification, it is necessary to consider the level of vibrations in specific conditions of use in all operating modes, e.g. the time when the power tool is switched off except for the operation time, and when it idles, i.e. performs no work. This may substantially decrease the exposition level during the whole operating cycle.

Minimize the risk of vibrations, use sharp chisels, drill and blades.

Keep the power tool in compliance with these instructions and provide for its proper lubrication.

When using the power tool regularly, invest into anti-vibration equipment.

Do not use the power tool under temperatures lower than 10°C. Plan your project containing work with the power tool producing high vibrations carefully and spread it over more days.

Subject to changes.

### ENVIRONMENTAL PROTECTION WASTE MANAGEMENT



Power tools, accessories and packaging should be provided for recycling and not to harm the environment.

Do not dispose of power tools into household waste!

According to Directive 2012/19/EU of the European



Parliament and of the Council on waste electrical and electronic equipment (WEEE) and its approximation in national laws, unfit power tools must be handed over at the point of purchase of similar equipment, or in available collection points designated for collection and disposal of power tools. Such disposed power tools will be collected, disassembled and delivered for environment-friendly recycling.

---

## **WARRANTY**

---

In the attached material, you will find our warranty conditions.

---

## **Date of Manufacture**

---

The date of manufacture is incorporated into the serial number stated in the product nameplate. The serial number has the format of ORD-YY-MM-SERI, where ORD is the number of purchase order, YY stands for the year of manufacture, MM is the month of manufacture and SERI means the serial product number.

## CONDITIONS GÉNÉRALES DE SÉCURITÉ POUR LES OUTILS ASIST ET ASIST SMART GARDEN.

Lisez attentivement ces consignes de sécurité, mémorisez-les et gardez-les pour les pouvoir consulter ultérieurement.  
**AVERTISSEMENT** : Afin d'éviter les risques d'électrocution, de blessures et d'incendie, il faut utiliser les machines et appareils électriques en respectant les consignes de sécurité suivantes. Au sens de ces consignes de sécurité, le terme « appareil électrique » désigne les appareils électriques alimentés sur secteur (au moyen d'un câble d'alimentation) ainsi que les appareils alimentés par batterie (sans câble d'alimentation).  
 Gardez l'ensemble d'avertissements et de consignes de sécurité pour les pouvoir utiliser ultérieurement.

## 1. Lieu de travail

a) Veillez à ce que l'espace de travail soit propre et bien éclairé. Le désordre et des zones sombres sur le lieu de travail peuvent conduire à l'accident. Pour cette raison, rangez les appareils qui ne sont pas utilisés à ce moment.

b) N'utilisez pas l'appareil électrique dans un environnement à risque d'incendie ou d'explosion, à savoir dans les lieux où se situent des liquides inflammables, des gaz ou de la poussière. Sur la surface de commutateurs, situés dans l'appareil, se forment des étincelles qui peuvent enflammer la poussière ou les vapeurs.

c) Veillez à ce que des personnes non autorisées, notamment des enfants, ne soient pas présentes dans la zone de travail lorsque vous utilisez l'appareil ! Vous risquez d'être distraité à cause de votre présence et par conséquent perdre le contrôle sur la tâche effectuée. Ne laissez jamais l'appareil sans surveillance. Évitez l'accès d'animaux à l'appareil.

## 2. Sécurité électrique

a) Les fiches du câble d'alimentation doivent correspondre à la prise murale. Ne jamais modifiez les fiches électriques. Ne jamais utilisez de multiprises ou d'autres adaptateurs pour les appareils dont les fiches sont équipées de terre. En utilisant des fiches intactes et une prise murale correspondante, vous réduisez le risque d'électrocution. Des câbles endommagés ou entortillés augmentent le risque d'électrocution. Il faut remplacer le câble d'alimentation endommagé par un nouveau câble, disponible dans les centres de service agréés ou chez le fournisseur.

b) Évitez le contact du corps avec des objets mis à la terre, comme par exemple les conduits,

le corps du chauffage central, les cuisinières et les réfrigérateurs. Lorsque votre corps est relié à la terre, le risque d'électrocution est plus élevé.

c) N'exposez pas l'appareil électrique à la pluie ou à l'humidité. Ne touchez l'appareil avec des mains mouillées. Ne lavez pas l'appareil sous l'eau courante et ne l'immergez pas dans l'eau.

d) N'utilisez pas le câble à d'autres fins que celles auxquelles il est destiné. Ne tirez pas et ne traînez pas l'appareil par le câble d'alimentation. Ne retirez pas la fiche de la prise murale en tirant par le câble. Éliminez le risque d'endommagement mécanique des câbles électriques par des objets coupants ou chauds.

e) L'appareil électronique est conçu uniquement pour l'alimentation à courant alternatif. Vérifiez toujours si la tension électrique correspond aux indications figurant sur la plaque signalétique de l'appareil.

f) N'utilisez en aucun cas un appareil dont le câble électrique ou la fiche sont endommagés ou qui avait tombé par terre et, par conséquent, a été endommagé.

g) En cas d'utilisation d'une rallonge, vérifiez que les paramètres techniques sont conformes aux indications figurant sur la plaque signalétique de l'appareil. Lorsque vous utilisez l'appareil électrique à l'extérieur, utilisez une rallonge appropriée pour l'usage à l'extérieur. Lorsque vous utilisez un enrouleur électrique, veillez à ce que le câble soit déroulé pour éviter le surchauffage de ce dernier.

h) L'usage de l'appareil à l'extérieur ou dans un environnement humide est autorisé à condition que l'appareil soit branché dans un circuit électrique équipé d'un dispositif différentiel  $\leq 30$  mA. L'usage d'un circuit électrique pourvu d'un dispositif différentiel (RCD) réduit le risque d'électrocution.

i) Pour saisir les appareils électriques à main, utilisez uniquement des zones isolées qui y ont été destinées, car le dispositif de sciage ou de perçage peut entrer en contact avec un conducteur caché ou un câble d'alimentation de l'appareil au cours de l'utilisation.

## 3. Protection de personnes

a) En utilisant l'appareil électrique, soyez attentif et vigilant et prêtez une attention maximale à l'activité que vous êtes en train d'effectuer. Concentrez-vous sur le travail. N'utilisez pas l'appareil électrique si vous êtes fatigué ou sous l'emprise de drogues, de l'alcool ou de médicaments. L'inattention, bien que momentanée, lors de l'utilisation de l'appareil électrique peut conduire à des blessures graves de personnes. Manger, boire et fumer est interdit lors de l'usage de l'appareil électrique.

b) Utilisez les équipements de protection. Utilisez toujours une protection des yeux. Utilisez les équipements de protection adaptés au type de travail effectué. L'usage des équipements de protection tels que les respirateurs, les chaussures de sécurité antidérapantes, des chapeleries ou une protection des oreilles, conformément aux règles de sécurité au travail, réduit le risque de blessures de personnes.

c) Veillez à ne pas mettre l'appareil en marche par inadvertance. Ne déplacez pas un appareil allumé avec votre doigt placé sur l'interrupteur ou sur la gâchette. Avant de brancher l'appareil au réseau électrique, vérifiez que l'interrupteur ou la gâchette soit en position «Off». Déplacer l'appareil avec un doigt placé sur l'interrupteur ou brancher la fiche d'un appareil allumé dans une prise murale peut engendrer de graves blessures.

d) Enlevez toute clé de réglage ou tout autre outil de réglage avant de mettre l'appareil en marche. La clé de réglage ou un autre outil qui reste attaché à une partie tournante de l'appareil électrique peut entraîner des blessures de personnes.

e) Toujours maintenez une posture stable et équilibrée. Opérez uniquement dans les endroits où vous êtes capable d'atteindre tous les objets en sécurité. Ne surestimez pas vos capacités. N'utilisez pas l'appareil électrique si vous êtes fatigué.

f) Portez une tenue appropriée. Utilisez les vêtements de travail. Ne portez pas des vêtements amples ni des bijoux. Veillez à ce que vos cheveux, votre vêtement, vos gants ou d'autres parties de votre corps ne soient pas

trop près des éléments roulants ou chauds de l'appareil électrique.

g) Utilisez un outil d'aspiration de poussière. Si votre appareil permet d'y attacher un outil d'aspiration ou de blocage de poussière, veillez à ce que ce dernier soit attaché et utilisé de manière appropriée. Ces outils peuvent réduire les risques posés par la présence de poussière.

h) Serrez bien la pièce usinée. Utilisez un serre-joini ou un étou pour serrer la pièce à usiner.

i) N'utilisez pas l'appareil électrique sous l'emprise de l'alcool, de drogues, de médicaments ou d'autres stupéfiants ou substances addictives.

j) Cet appareil n'est pas conçu pour être utilisé par des personnes (y compris les enfants) aux capacités physiques, sensorielles ou mentales réduites ou ayant un manque d'expériences et de connaissances, sauf si elles sont surveillées par une personne responsable de leur sécurité ou ont reçu de cette dernière les instructions pour l'utilisation de l'appareil. Assurez-vous que les enfants ne jouent pas avec l'appareil.

## 4. Utilisation et entretien de l'appareil électrique

a) Lorsque vous rencontrez un problème au cours du travail et avant tout nettoyage et tout entretien ainsi qu'à chaque fois que vous déplacez l'appareil ou finissez le travail, débranchez l'appareil électrique du réseau électrique ! Ne jamais utilisez l'appareil si ce dernier est endommagé.

b) Si l'appareil fait du bruit ou émane une odeur de manière anormale, arrêtez immédiatement le travail.

c) Ne surchargez pas l'appareil. Le fonctionnement de l'appareil électrique est plus efficace et plus sûr lorsqu'il fonctionne à un nombre de tours pour lequel il a été conçu. Utilisez les outils appropriés pour les activités auxquelles ces derniers sont destinés. L'utilisation des outils appropriés augmente la qualité et la sécurité du travail pour lequel ils ont été conçus.

d) N'utilisez pas un appareil électrique qu'on ne peut pas allumer ou éteindre d'un interrupteur. L'utilisation d'un tel appareil serait dangereuse. Des interrupteurs défectueux doivent être réparés dans un centre de service agréé.

e) Débranchez l'appareil de la source d'électricité avant chaque réglage ou entretien de l'appareil et avant chaque remplacement d'accessoires. Le risque d'allumer l'appareil par inadvertance sera ainsi réduit.

f) Lorsqu'il n'est pas utilisé, rangez l'appareil électrique dans un endroit où il sera hors de la portée d'enfants et de personnes non autorisées. Lorsqu'il est manipulé par des personnes ayant un manque d'expériences, l'appareil peut être dangereux. Entreposez l'appareil dans un endroit sec et sûr.

g) Gardez l'appareil électrique en bon état. Vérifiez régulièrement que les pièces mobiles sont bien réglées et mobiles. Vérifiez que les couvercles protecteurs ou d'autres pièces essentielles pour un fonctionnement sûr de l'appareil sont intactes. Si l'appareil est endommagé, veillez à ce que ce dernier soit réparé avant de le réutiliser. Un grand nombre de blessures est provoqué par le mauvais entretien de l'appareil électrique.

h) Gardez les appareils de sciage aiguisés et propres. L'utilisation des appareils de sciage bien entretenus et aiguisés rend le travail plus facile, réduit le risque de blessures et augmente le niveau du contrôle de l'opérateur sur l'appareil. Usage d'autres accessoires que ceux mentionnés dans le mode d'emploi peut endommager l'appareil et entraîner des blessures.

i) Les appareils électriques, les accessoires, les outils de travail etc. doivent être utilisés conformément aux instructions fournis dans le présent mode d'emploi, de la manière prescrite pour un tel appareil électrique, en prenant en considération les conditions de travail et le type de travail effectué. L'utilisation de l'appareil à des fins autres que celles auxquelles il est destiné peut être dangereux.

## 5. Utilisation des appareils avec accumulateur

a) Avant d'insérer l'accumulateur dans l'appareil, vérifiez que ce dernier est en position «0 - éteint». L'insertion de l'accumulateur dans un appareil allumé peut être dangereux.

b) Pour charger l'accumulateur, utilisez uniquement les chargeurs autorisés par le fabricant. L'usage d'un chargeur conçu pour un autre type d'accumulateur peut endommager ce dernier ou entraîner un incendie.

c) Utilisez uniquement les accumulateurs qui sont destinés à votre appareil. L'usage d'autres accumulateurs peut entraîner des blessures ou un incendie.

d) Quand l'accumulateur n'est pas utilisé, il faut l'entrepozer de sorte qu'il soit séparé des objets métalliques, comme par exemple des agrafes, des clés, des vis et d'autres petits objets métalliques qui pourraient relier les deux contacts de l'accumulateur. Un court-circuit de l'accumulateur peut entraîner des blessures, des brûlures ou un incendie.

e) Traitez les accumulateurs avec précaution. Le mauvais traitement de l'accumulateur peut provoquer la fuite de la substance chimique. Évitez tout contact avec cette substance et lorsqu'il y a tout de même un contact, lavez la zone concernée sous l'eau courante. Si la substance atteint les yeux, consultez immédiatement un médecin. La substance chimique contenue dans les accumulateurs peut entraîner de graves blessures.

## 6. Service

a) Ne réparez pas l'appareil, ne remplacez pas les pièces de l'appareil et ne modifiez pas sa construction en aucune façon vous-même. Confiez la réparation de l'appareil à des personnes qualifiées.

b) Toute réparation ou modification du produit sans l'accord de notre société est interdite (cela pourrait entraîner des blessures ou des dommages de l'utilisateur).

c) Toujours faites réparer l'appareil électrique dans un centre de service agréé. Utilisez uniquement des pièces de rechange originales ou recommandées. Votre sécurité et la sécurité de votre appareil sera ainsi assurée.

## CONSIGNES DE SÉCURITÉ SUPPLÉMENTAIRES

Veillez lire ces consignes de sécurité avant utilisation et conservez-les soigneusement.

! - Ce symbole indique un risque de blessure ou de dommage à l'appareil.

! Si les instructions données dans ce manuel ne sont pas respectées, il existe un risque de blessure.

! Le marteau perforateur électropneumatique est conforme aux réglementations et normes techniques en vigueur.

Utilisez toujours la poignée supplémentaire (3) lorsque vous travaillez avec cet outil.

! Lors de l'utilisation de l'électricité outils, portez toujours des lunettes de sécurité conformément aux normes ou autre protection oculaire appropriée / par ex. le bouclier de protection/. Portez un masque anti-poussière ou un respirateur dans les zones où de la poussière est générée. Les lunettes de sécurité ou autres protections oculaires repousseront les fragments de matériau qui pourraient mettre en danger votre visage ou vos yeux. Les poussières animales ou les gaz libérés par les matériaux forés (par exemple les tuyaux isolés à l'amiante, le radon) peuvent provoquer des problèmes respiratoires.

- Utilisez des équipements de protection contre le bruit, la poussière et les vibrations !!!

CONSERVEZ CES CONSIGNES DE SÉCURITÉ !!!

### DESCRIPTION (A)

Le marteau perforateur électropneumatique peut être utilisé pour percer des trous et réaliser des rainures dans des matériaux de construction tels que les briques et le béton.

Cet outil peut percer de grands trous à des vitesses élevées avec une faible puissance. Veillez lire attentivement ce manuel et le conserver dans un endroit sûr avec l'outil.

1. Douille de serrage
2. Interrupteur d'alimentation
3. Poignée supplémentaire
4. Couverture du trou de lubrification des engrenages
5. Interrupteur à marteau
6. Commutateur de hachage/perçage
7. Accessoires
8. Lubrifiant pour engrenages
9. Régulateur pour régler la vitesse

Accessoires

- 3x forets SDS+ (8, 10, 12x150mm)
- 2x burin SDS+ 250 mm (plat, carré)
- 2x carbones
- 1x plumeau
- 1 poignée
- 1 pièce de lubrifiant
- 1x clé

Pictogrammes

Pictogrammes figurant sur l'emballage du produit :

- a) Valeurs de puissance
- b) Entrée de puissance
- c) Régime de ralenti
- d) Diamètre maximum du forage
- e) Fréquence des impacts

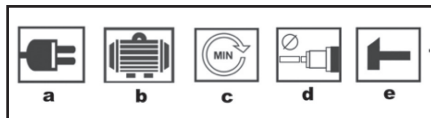

### UTILISATION ET FONCTIONNEMENT

Les outils ASIST sont destinés à un usage domestique ou amateur uniquement.

Le fabricant et l'importateur déconseillent d'utiliser cet outil dans des conditions extrêmes et sous de lourdes charges.

Toute autre exigence supplémentaire doit faire l'objet d'un accord entre le fabricant et le client.

! Les pauses de travail doivent être respectées lors du travail avec des outils.

Le délai entre le travail et la pause dépend de la difficulté du travail, de la charge sur l'appareil et de la dureté du matériau. En général, plus le matériau est dur, plus les cycles de travail sont courts et plus les pauses doivent être nombreuses.

! Le non-respect des pauses de travail peut entraîner des dommages irréversibles à l'outil.

! Assurez-vous toujours qu'il y a suffisamment de graisse dans l'engrenage avant utilisation.

Avant de commencer les travaux, vérifiez toujours la zone de travail pour déceler les câbles électriques, les conduites de gaz et d'eau, par exemple en utilisant un détecteur de métaux.

Utilisez toujours la tension d'alimentation correcte !

Les indications d'alimentation électrique figurant sur la plaque signalétique doivent correspondre à la tension d'alimentation.

L'outil doit toujours être fermement en place.

Le cordon d'alimentation doit être acheminé depuis l'arrière de l'outil et suffisamment loin de l'outil.

Utilisez la poignée supplémentaire (3) lorsque vous travaillez avec cet outil.

Tenez toujours cet outil fermement et tenez-vous dans une position stable.

Si la force exercée sur l'outil est trop importante, cela aura un effet négatif sur l'efficacité du perçage et sur la durée de vie du marteau perforateur électropneumatique et de l'outil.

Si le bord du foret est émoussé, il est nécessaire de l'affûter à temps ou de le remplacer par un nouveau foret. Sinon, l'efficacité de l'alésage sera altérée et des pièces de l'outil pourraient être endommagées.

Cet outil est équipé d'un embrayage de sécurité. Si le foret reste coincé ou bloqué, l'embrayage de sécurité empêche l'outil de se tordre et de tomber pendant le travail.

Allumer et éteindre le marteau perforateur (B)

Mise en marche : Appuyez sur l'interrupteur d'alimentation (2) et maintenez-le enfoncé.

Arrêt : Relâchez l'interrupteur (2).

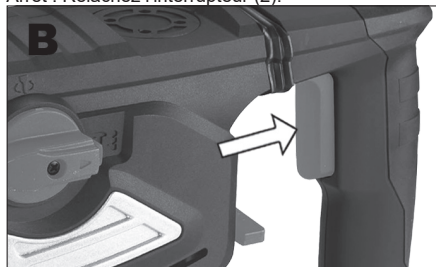

Insertion d'outil (C)

L'outil est équipé du système SDS-plus

Nettoyez et lubrifiez soigneusement l'outil avant de l'insérer dans le marteau perforateur.

Repoussez le capot de protection et installez l'outil.

En même temps, poussez-le jusqu'à ce qu'il soit fixé. Desserrez le couvercle (1) et tirez provisoirement sur l'outil.

Assurez-vous qu'il est verrouillé dans la bonne position.

Retrait de l'outil (C)

Repoussez le couvercle de protection (1). Retirez ensuite l'outil.

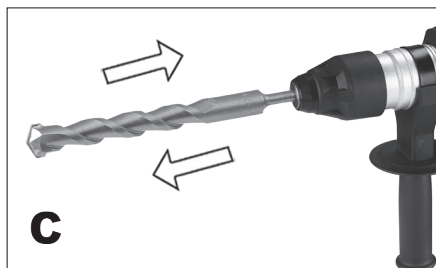

Fixation de la poignée (D)

Pour des raisons de sécurité, utilisez un marteau perforateur électropneumatique avec une poignée supplémentaire.

Vous pouvez ajuster la poignée à la position requise. Cela garantira une position sûre du corps pendant le forage. Desserrez la poignée en la tournant dans le sens inverse des aiguilles d'une montre, ajustez la position souhaitée, puis serrez la poignée.



Choix du mode de travail

Cet outil a un total de trois fonctions.

Ces fonctions sont :

forage par percussion

hacher

forage

L'interrupteur marteau (5) et l'interrupteur hacher/percer peuvent être utilisés pour régler le type de mode de travail.

Marteau marche et arrêt (G1,G2)

Votre marteau perforateur électropneumatique est équipé d'une fonction d'arrêt du marteau pour un perçage en douceur. Pour désactiver la fonction marteau, tournez l'interrupteur à levier (5) sur la position « perceuse ».

Pour réactiver la fonction marteau, remettez l'interrupteur à bascule (5) en position « marteau perforateur ».



Commutation de la fonction perçage/hachage (H)

Pour régler le mode « hacher », il est nécessaire de désactiver la fonction « perçage ».

Pour ce faire, placez le commutateur rotatif burin/perceuse (6) sur le repère « burin ».

Pour redémarrer la fonction de perçage, le commutateur rotatif (6) doit être à nouveau placé sur le repère « chisel-drill ».

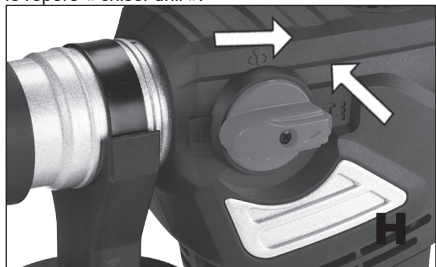

## NETTOYAGE ET ENTRETIEN

! Débranchez toujours l'outil électrique avant le nettoyage et l'entretien.

Il n'y a aucune pièce dans l'outil que vous pouvez réparer.

N'utilisez jamais d'eau ou de nettoyeurs chimiques pour nettoyer vos outils. Essuyez-le avec un chiffon sec.

Gardez la grille du ventilateur du moteur propre.

Si vous voyez une très faible étincelle dans le compartiment moteur, votre outil va bien. S'il y a une augmentation des étincelles, il s'agit d'un défaut du moteur.

Ne nettoyez jamais aucune partie de l'outil avec un objet dur, pointu ou rugueux.

Il est conseillé d'utiliser de l'air comprimé pour éliminer la poussière.

Vérifier régulièrement les charbons (propreté et usure). Les charbons sales ou usés provoquent des étincelles excessives et une puissance/vitesse réduite.

Lubrification des engrenages (J)

! Assurez-vous toujours qu'il y a suffisamment de graisse dans l'engrenage avant d'utiliser l'outil.

Vérifiez l'état du lubrifiant au moins toutes les 5 heures de fonctionnement.

A l'aide de la clé fournie, ouvrir la partie transmission en retirant le couvercle du trou de graissage (4).

Si nécessaire, faites l'appoint de lubrifiant - avec le produit fourni ou un produit identique. Utilisez une graisse plastique pour roulements ou engrenages, par exemple NH3. N'utilisez pas de graisse graphite ! Remettez le couvercle (4) en place et serrez avec la clé.

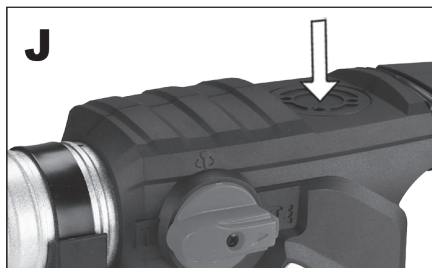

Stockage en cas de non utilisation prolongée  
Ne rangez pas l'outil dans un endroit où la température est élevée.

Si possible, rangez les outils dans un endroit à température et humidité constantes.

## CARACTÉRISTIQUES

Tension d'entrée 230 V

Fréquence d'entrée 50 Hz

Consommation électrique 1800W

Régime de ralenti 0-820 min-1

Fréquence d'impact 4000 min-1

Poids 5,2 kg

Diamètre maximum du forage :

béton 36 mm

acier 13 mm

bois 42 mm

Mandrin SDS-plus (10 mm)

force d'impact : 7,0J

Classe de protection / II.

Niveau de pression acoustique mesuré selon la norme EN 60745 :

LpA (pression acoustique) 94 dB (A) KpA=3

LWA (puissance acoustique) 105 dB (A) KwA=3

Prenez les mesures appropriées pour protéger votre audition !

Utilisez une protection auditive chaque fois que le niveau de pression acoustique dépasse 80 dB (A).

Valeur d'accélération effective pondérée selon EN 60745 : 14,76 m/s<sup>2</sup> K=1,5

Avertissement : Les valeurs de vibrations pendant le travail réel avec l'appareil peuvent différer des valeurs citées en fonction des conditions d'utilisation de l'appareil et des facteurs suivants : La manière dont l'appareil est utilisé et le type de matériel coupé ou percé, l'état de l'appareil et son entretien, le bon/ mauvais choix d'accessoires ainsi que l'aiguillage et l'entretien de ceux-ci, la manière dont l'appareil est serré entre les mains (fort ou peu fort), l'utilisation des équipements anti-vibration, le respect ou non-respect des consignes concernant l'utilisation de l'appareil électrique à des tâches auxquelles il a été conçu, et le respect des procédures de travail définies par le fabricant.

Une mauvaise utilisation de l'appareil peut entraîner le syndrome vibratoire main-bras. Avertissement :

Pour arriver à des valeurs précises, il faut prendre en considération les vibrations qui sont produites dans des conditions concrètes, quel que soit le mode de fonctionnement d'appareil, y compris le temps que l'appareil est arrêté ou tourne à vide, et donc, ne fait aucun travail. Cela peut considérablement réduire le niveau d'exposition pendant la totalité du cycle de fonctionnement.

Pour minimaliser le risque des dégâts entraînés par les vibrations, utilisez des poinçons, des forêts et des lames aiguisés. Veuillez à ce que l'appareil soit entretenu conformément à ces consignes et qu'il soit dûment lubrifié. Si vous comptez utiliser l'appareil régulièrement, n'hésitez pas d'investir dans un équipement anti-vibration. N'utilisez pas l'appareil à une température inférieure à 10°C.

Organisez votre travail de sorte que le travail avec l'appareil électrique générant de fortes vibrations soit étalé sur plusieurs jours. Sous réserve de modifications.

---

## **PROTECTION DE L'ENVIRONNEMENT TRAITEMENT DES DÉCHETS**

---



Les outils électriques, les accessoires et les emballages devraient être remis pour assurer leur revalorisation et la protection de l'environnement.

Ne jetez pas les outils électriques dans les poubelles pour ordures ménagères !

Selon la directive européenne WEEE (2012/19/Eu) relative aux déchets d'équipement électriques et électroniques et son application dans des législations nationales, les outils électriques qui ne sont plus utilisés doivent être remis dans l'établissement qui vendent des outils similaires ou dans les déchetteries assurant la collecte et l'élimination des outils électriques. Une fois remis, les outils électriques seront rassemblés, démontés et revalorisés d'une manière écologiquement rationnelle.

---

## **GARANTIE**

---

Les détails de garantie sont fournis dans le document ci-joint.

---

## **Date de production**

---

La date de production est incorporée dans le numéro de production, indiqué sur la plaque signalétique du produit.

Le numéro de production est présenté en format ORD-YY-MM-SERI, où ORD représente le numéro de commande, YY désigne l'année de production, MM le mois de production et SERI le numéro de série du produit.



**Condizioni generali di sicurezza per gli attrezzi Asist e Asist Smart Garden.**

Le presenti istruzioni per l'uso devono essere lette attentamente, ricardate e conservate

**AVVERTIMENTO:** Quando si utilizzano macchine e elettrotensili, è necessario rispettare e osservare le seguenti istruzioni per l'uso per motivi di protezione da scosse elettriche, lesioni personali e pericolo di incendio. In tutte le seguenti istruzioni, il termine "elettrotensile" si riferisce sia agli elettrotensili alimentati dalla rete (attraverso un cavo di alimentazione) sia agli elettrotensili alimentati da batteria (senza un cavo di alimentazione). Conservare tutti gli avvertimenti e tutte le istruzioni per un uso futuro.

#### 1. Ambiente di lavoro

a) Mantenere l'ambiente di lavoro pulito e ben illuminato. Disordine e luoghi bui possono causare infortuni. Sistemare gli utensili non adoperati.

b) Non utilizzare l'elettrotensile in un ambiente a rischio di incendio o esplosione, ovvero in luoghi in cui sono presenti liquidi, gas o polvere infiammabili. Nell'elettrotensile si creano scintille sul commutatore, il ciò può causare accensione della polvere oppure dei vapori.

c) Quando si utilizza l'elettrotensile, impedire l'accesso alle persone non autorizzate, soprattutto ai bambini, nell'ambiente di lavoro! Essendo disturbati si può perdere controllo dell'attività svolta. In nessun modo lasciare l'elettrotensile incustodito. Tenere gli animali lontani dall'elettrotensile.

#### 2. Sicurezza elettrica

a) La spina dell'elettrotensile deve essere conforme alla presa a parete. Non modificare mai la presa in alcun modo. Non utilizzare mai prese multiple o altri adattatori per l'elettrotensile che ha un perno protettivo sulla spina del cavo di alimentazione. Le spine non danneggiate e prese conformi riducono il rischio di scosse elettriche. I cavi di alimentazione danneggiati o aggrovigliati aumentano il rischio di scosse elettriche. Se il cavo di connessione è danneggiato, deve essere sostituito con un altro cavo di connessione, il quale può essere acquistato in un centro di assistenza oppure presso un importatore autorizzato.

b) Evitare contatto del corpo con gli oggetti collegati a terra come ad es. tubazioni, radiatori per riscaldamento centrale, forni e frigoriferi. Il rischio di scosse elettriche è maggiore se il corpo è collegato a terra.

c) Non esporre l'elettrotensile a pioggia o alle condizioni di umidità. Non toccare mai l'elettrotensile con le mani bagnate. Non lavare mai l'elettrotensile sotto l'acqua corrente o non immergerlo in acqua.

d) Non utilizzare mai il cavo di alimentazione per scopi diversi da quelli previsti. Non trasportare e non trascinare l'elettrotensile per il cavo di alimentazione. Non estrarre la spina dalla presa tirando il cavo. Evitare danni meccanici ai cavi elettrici con oggetti appuntiti o caldi.

e) L'elettrotensile è stato realizzato esclusivamente per essere alimentato da corrente alternata. Controllare sempre che la tensione elettrica sia conforme ai dati sulla targhetta dell'elettrotensile.

f) Non lavorare mai con l'elettrotensile che abbia il cavo elettrico o spina danneggiati oppure che sia caduto per terra e sia danneggiato in alcun modo.

g) Nel caso in cui si utilizzi la prolunga, assicurarsi sempre che i suoi parametri tecnici siano conformi ai dati sulla targhetta dell'elettrotensile. Se l'elettrotensile è utilizzato all'aperto, utilizzare una prolunga adatta per l'uso all'aperto. Quando si adoperano gli avvolgicavi, bisogna srotolarli per evitare che il cavo si surriscaldi.

h) Se l'elettrotensile viene utilizzato in aree umide o all'aperto, è consentito utilizzarlo solo quando è collegato al circuito elettrico con un interruttore differenziale  $\leq 30$  mA. Impiego del circuito elettrico con un interruttore differenziale /RCD/ riduce il rischio di scosse elettriche.

i) Afferrare l'elettrotensile a mano solo per le superfici isolate previste per impugnatura, perché durante il funzionamento gli accessori di taglio o perforazione possono entrare in contatto con un conduttore nascosto o con il cavo di alimentazione dell'elettrotensile.

#### 3. Sicurezza personale

a) Adoperare l'elettrotensile con attenzione e cautela, prestare la massima attenzione all'attività che si sta svolgendo. Concentrarsi al lavoro. Non utilizzare l'elettrotensile se si è stanchi oppure sotto l'effetto di droga, alcol o medicine. Anche un momento di disattenzione durante l'utilizzo dell'elettrotensile può causare gravi lesioni personali. Non mangiare, bere né fumare adoperando l'elettrotensile.

b) Indossare i dispositivi di protezione. Indossare sempre una protezione per gli occhi. Indossare i dispositivi di protezione adeguati al tipo di lavoro che si sta svolgendo. I dispositivi di protezione quali respiratore, calzature antituffistiche antiscivolo, copricapo o protezione per l'udito utilizzati in conformità con le condizioni di lavoro riducono il rischio di lesioni personali.

c) Evitare di accendere involontariamente l'elettrotensile. Non spostare l'utensile collegato alla rete di alimentazione con un dito sull'interruttore o sullo scatto. Prima di collegarsi all'alimentazione elettrica assicurarsi che l'interruttore e lo scatto siano in posizione "off". Spostamento dell'utensile con un dito sull'interruttore o collegamento della spina ad una presa di corrente con l'interruttore premuto può causare gravi lesioni.

d) Rimuovere tutte le chiavi e strumenti di regolazione prima di accendere l'utensile. La chiave o lo strumento di regolazione rimasto attaccato alla parte rotante può causare gravi lesioni personali.

e) Mantenere sempre una posizione stabile e l'equilibrio. Lavorare solo fino a dove si raggiunga con sicurezza. Mai sopravvalutare le proprie forze. Non utilizzare l'elettrotensile se si è stanchi.

f) Vestirsi in modo appropriato. Indossare indumenti da lavoro. Non indossare indumenti larghi o gioielli. Far attenzione che i propri capelli, indumenti, guanti oppure un'altra parte del corpo non si avvicini troppo alle parti rotanti o calde dell'elettrotensile.

g) Collegare il dispositivo per l'aspirazione della polvere. Se l'utensile

ha la possibilità di collegarsi ai dispositivi di raccolta o estrazione della polvere, assicurarsi che sia collegato e adoperato in modo corretto. L'impiego di questi dispositivi può ridurre il rischio causato dalla polvere.

h) Fissare bene il pezzo. Utilizzare una morsetta per falegnameria o una morsa per fissare il pezzo da lavorare.

i) Non utilizzare l'elettrotensile sotto l'effetto di alcol, droga, medicine o di altre sostanze stupefacenti o sostanze che creano dipendenza.

j) Questo dispositivo non è destinato ad essere usato da persone (compresi i bambini) con ridotte capacità fisiche, sensoriali o mentali o con esperienze e conoscenze mancanti, a meno che non siano supervisionati o istruiti a utilizzare l'utensile da una persona responsabile per la loro sicurezza. I bambini devono essere sorvegliati perché sia certo che non giochino con il dispositivo.

a) Utilizzo dell'elettrotensile e la sua manutenzione  
Scogliere sempre l'elettrotensile dalla rete nel caso di qualsiasi problema di lavoro, prima di ogni pulizia o manutenzione, durante ogni spostamento e avendo terminato i lavori! Non adoperare mai l'elettrotensile che sia danneggiato in alcun modo.

b) Se l'utensile inizia ad emettere un suono o odore anomali, smettere immediatamente di lavorare.

c) Non sovraccaricare mai l'utensile. L'elettrotensile lavorerà meglio e con maggior sicurezza, se viene utilizzato a giri di velocità per i quali è stato progettato. Utilizzare l'utensile adatto per l'attività prevista. L'utensile adatto svolgerà meglio e con maggior sicurezza il lavoro per cui è stato progettato.

d) Non utilizzare elettrotensili che non possono essere accesi e spenti con un interruttore di comando. L'utilizzo di tali utensili è pericoloso. Gli interruttori difettosi devono essere riparati da un centro di assistenza certificato.

e) Scogliere l'utensile dalla fonte di alimentazione prima di effettuare la sua regolazione, prima di sostituire gli accessori o svolgere la manutenzione. Tale provvedimento impedisce il rischio dell'avviamento accidentale.

f) Sistemare l'elettrotensile inutilizzato fuori dalla portata di bambini e persone non autorizzate. L'elettrotensile nelle mani di utenti inesperti può essere pericoloso. Conservare l'elettrotensile in un luogo asciutto e sicuro.

g) Mantenere l'elettrotensile in buone condizioni. Controllare regolarmente la regolazione delle parti mobili e la loro mobilità. Verificare la presenza di eventuali danni alle coperture di protezione o di altre parti che potrebbero compromettere il funzionamento sicuro dell'elettrotensile. Se l'utensile è danneggiato, prima di riutilizzarlo provvedere a una sua appropriata riparazione. Molti infortuni sono causati da elettrotensili mal mantenuti.

h) Mantenere gli utensili da taglio affilati e puliti. Gli utensili mantenuti e affilati in modo appropriato facilitano il lavoro riducendo il rischio di lesioni e facilitano il controllo del lavoro. L'uso di accessori diversi da quelli specificati nelle istruzioni per l'uso possono causare danni all'utensile e lesioni personali.

i) Utilizzare l'elettrotensile, gli accessori, i strumenti di lavoro ecc. in conformità con le presenti istruzioni e secondo le modalità prescritte per il determinato elettrotensile, tenendo conto delle determinate condizioni di lavoro e del tipo di lavoro svolto. L'utilizzo dell'utensile per scopi diversi da quelli previsti può provocare situazioni pericolose.

#### 5. Utilizzo dell'utensile a batteria

a) Prima di inserire la batteria, assicurarsi che l'interruttore sia nella posizione "0-off". L'inserimento della batteria in un elettrotensile acceso può causare situazioni pericolose.

b) Per caricare le batterie utilizzare solo caricabatterie specificati dal produttore. L'utilizzo di caricabatterie per un altro tipo di batteria può causare danni sulla batteria e incendio.

c) Utilizzare solo la batteria specificata per il determinato elettrotensile. L'utilizzo di altre batterie può causare lesioni o incendi.

d) Se non in uso, conservare la batteria separatamente da oggetti metallici quali morsetti, chiavi, viti e da altri piccoli oggetti metallici, i quali potrebbero causare collegamento di un contatto della batteria con l'altro. Il cortocircuito della batteria può causare lesioni, ustioni o incendi.

e) Maneggiare le batterie con cura. L'uso severo può provocare fuoriuscite delle sostanze chimiche dalla batteria. Evitare il contatto con tale sostanza e se nonostante il contatto avviene, lavare il sito interessato con un flusso di acqua corrente. Consultare immediatamente un medico se la sostanza chimica viene a contatto con gli occhi. La sostanza chimica della batteria può causare gravi lesioni.

#### 6. Assistenza tecnica

a) Non sostituire parti dell'utensile, non ripararlo da soli, né interferire in altro modo nella struttura dell'utensile. Far riparare l'utensile da persone qualificate.

b) Qualsiasi riparazione o modifica del prodotto senza l'autorizzazione della nostra azienda è inammissibile (può causare lesione o danno all'utente)

c) Far riparare sempre l'elettrotensile da un centro di assistenza certificato. Utilizzare solo i pezzi di ricambio originali o consigliati. Ciò garantirà la propria sicurezza e anche la sicurezza del proprio utensile.

## ULTERIORI ISTRUZIONI DI SICUREZZA

Si prega di leggere queste istruzioni di sicurezza prima dell'uso e di conservarle con cura.

! - Questo simbolo indica il rischio di lesioni o danni al dispositivo.

! Se le istruzioni fornite in questo manuale non vengono seguite, esiste il rischio di lesioni.

! Il trapano a percussione elettropneumatico è conforme alle normative e agli standard tecnici vigenti.

Utilizzare sempre l'impugnatura aggiuntiva (3) quando si lavora con questo utensile.

! Quando si utilizza elettrico strumenti, indossare sempre occhiali di sicurezza conformi norme o altra protezione per gli occhi adeguata / ad es. lo scudo protettivo/. Indossare una maschera antipolvere o un respiratore nelle aree in cui viene generata polvere. Occhiali di sicurezza o altre protezioni per gli occhi respingono i frammenti di materiale che potrebbero mettere in pericolo il viso o gli occhi. Le polveri animali o i gas rilasciati dal materiale perforato (ad es. tubi isolati con amianto, radon) possono causare problemi respiratori.

- Utilizzare dispositivi di protezione contro rumore, polvere e vibrazioni!!!

CONSERVA QUESTE ISTRUZIONI DI SICUREZZA!!!

### DESCRIZIONE (A)

Il trapano a percussione elettropneumatico può essere utilizzato per praticare fori e realizzare scanalature in materiali da costruzione come mattoni e cemento.

Questo strumento può praticare fori di grandi dimensioni ad alta velocità utilizzando una potenza ridotta. Si prega di leggere attentamente questo manuale e di conservarlo in un luogo sicuro insieme allo strumento.

1. Manicotto di serraggio
2. Interruttore di alimentazione
3. Maniglia aggiuntiva
4. Coperchio del foro di lubrificazione degli ingranaggi
5. Interruttore del martello
6. Interruttore tritare/forare
7. Accessori
8. Lubrificante per ingranaggi
9. Regolatore per l'impostazione della velocità

Accessori

3 punte da trapano SDS+ (8, 10, 12x150 mm)

- 2x scalpello SDS+ 250 mm (piatto, quadrato)
- 2x carboni
- 1x spolverino
- Maniglia da 1 pz
- 1 pz lubrificante
- 1x chiave

Pittogrammi

Pittogrammi riportati sulla confezione del prodotto:

- a) Valori di potenza
- b) Ingresso alimentazione
- c) Regime minimo
- d) Diametro massimo del foro
- e) Frequenza dell'impatto

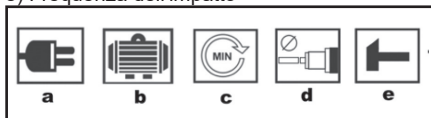

### USO E FUNZIONAMENTO

Gli strumenti ASIST sono destinati esclusivamente all'uso domestico o hobbistico.

Il produttore e l'importatore sconsigliano l'utilizzo di questo strumento in condizioni estreme e sotto carichi pesanti.

Eventuali altri requisiti aggiuntivi devono essere oggetto di accordo tra il produttore e il cliente.

! Quando si lavora con gli utensili è necessario rispettare le pause di lavoro.

L'intervallo di tempo tra il lavoro e la pausa dipende dalla difficoltà del lavoro, dal carico dell'apparecchio e dalla durezza del materiale. In generale, più il materiale è duro, più brevi devono essere i cicli di lavoro e maggiori le pause di lavoro.

! La mancata osservanza delle pause di lavoro può causare danni irreversibili all'utensile.

! Assicurarsi sempre che ci sia abbastanza grasso nell'ingranaggio prima dell'uso.

Prima di iniziare il lavoro, controllare sempre l'area di lavoro per eventuali cavi elettrici, tubi del gas e dell'acqua nascosti, ad esempio utilizzando un metal detector.

Utilizzare sempre la tensione di alimentazione corretta!

La specifica dell'alimentazione elettrica riportata sulla targhetta identificativa deve corrispondere alla tensione di alimentazione.

L'utensile deve essere sempre saldamente in sede.

Il cavo di alimentazione deve essere fatto passare dal retro dello strumento e sufficientemente

lontano dallo strumento.

Utilizzare la maniglia aggiuntiva (3) quando si lavora con questo strumento.

Tenere sempre saldamente questo strumento e stare in una posizione stabile.

Se la forza esercitata sull'utensile è eccessiva, ciò avrà un effetto negativo sull'efficienza della foratura e sulla durata del trapano a percussione elettropneumatico e dell'utensile.

Se la lama del trapano è smussata è necessario affilarla in tempo, oppure sostituirla con un nuovo trapano. In caso contrario, l'efficienza della perforazione verrà compromessa e alcune parti dell'utensile potrebbero danneggiarsi.

Questo utensile è dotato di frizione di sicurezza.

Se il trapano si inceppa o si blocca, la frizione di sicurezza impedisce che l'utensile si giri e cada durante il lavoro

Accensione e spegnimento del trapano a percussione (B)

Accensione: premere l'interruttore di accensione (2) e tenerlo premuto.

Spegnimento: Rilasciare l'interruttore (2).

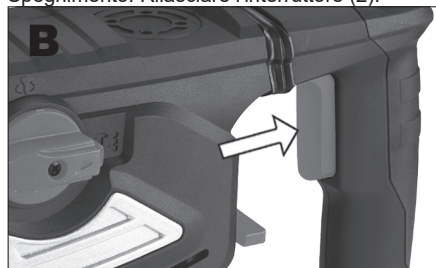

Inserimento utensile (C)

Lo strumento è dotato del sistema SDS-plus. Pulire e lubrificare accuratamente l'utensile prima di inserirlo nel trapano a percussione. Spingere indietro il coperchio protettivo e installare lo strumento.

Allo stesso tempo spingerlo fino a quando non viene fissato.

Allentare il coperchio (1) e tirare provvisoriamente l'utensile.

Assicurarsi che sia bloccato nella posizione corretta.

Rimozione dell'utensile (C)

Spingere indietro la copertura protettiva (1). Quindi estrarre lo strumento.

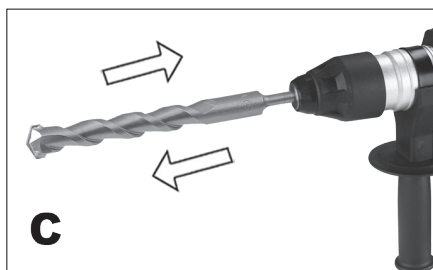

Montaggio della maniglia (D)

Per motivi di sicurezza utilizzare un trapano a percussione elettropneumatico con impugnatura aggiuntiva.

È possibile regolare la maniglia nella posizione richiesta. Ciò garantirà una posizione sicura del corpo durante la perforazione. Allentare la maniglia ruotandola in senso antiorario, regolare la posizione desiderata, quindi serrare la maniglia



Scelta della modalità di lavoro

Questo strumento ha un totale di tre funzioni.

Queste funzioni sono:

perforazione a percussione

tritare

perforazione

Tramite l'interruttore del martello (5) e

l'interruttore trincia/foratura è possibile impostare il tipo di modalità di lavoro.

Martello acceso e spento (G1,G2)

Il vostro trapano a percussione elettropneumatico è dotato di una funzione di arresto del martello per una foratura senza intoppi. Per disattivare la funzione martello, ruotare l'interruttore a leva (5) sulla posizione "trapano".

Per riattivare la funzione martello, riportare l'interruttore a levetta (5) nella posizione "trapano-martello".



Commutazione funzione foratura/trinciatura (H)  
Per impostare la modalità "tritare" è necessario disattivare la funzione "foratura".  
A tale scopo posizionare l'interruttore rotante scalpello/trapano (6) sulla marcatura "scalpello".  
Per riattivare la funzione di foratura, l'interruttore rotante (6) deve essere nuovamente impostato sulla marcatura "trapano-scalpello".

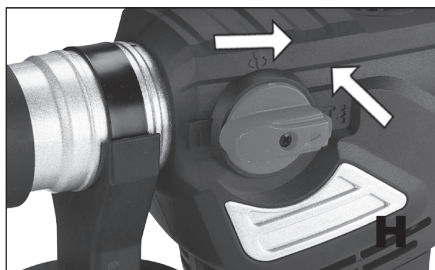

## PULIZIA E MANUTENZIONE

! Scollegare sempre l'utensile elettrico prima della pulizia e della manutenzione.  
Non ci sono parti nello strumento che è possibile riparare.  
Non utilizzare mai acqua o detergenti chimici per pulire gli strumenti. Pulirlo con un panno asciutto.  
Mantenere pulita la griglia della ventola del motore.  
Se vedi una scintilla molto debole nel vano motore, il tuo strumento va bene. Se la scintilla

aumenta, si tratta di un guasto del motore.  
Non pulire mai nessuna parte dell'utensile con un oggetto duro, affilato o ruvido.

Si consiglia di utilizzare aria compressa per rimuovere la polvere.

Controllare regolarmente i carboni (pulizia e usura). I carboni sporchi o usurati provocano scintille eccessive e potenza/velocità ridotte.

Lubrificazione degli ingranaggi (J)

! Assicurarsi sempre che ci sia abbastanza grasso nell'ingranaggio prima di utilizzare l'utensile. Controllare lo stato del lubrificante almeno ogni 5 ore di funzionamento.

Utilizzando la chiave in dotazione, aprire l'organo di trasmissione rimuovendo il coperchio del foro di lubrificazione (4).

Se necessario, rabboccare il lubrificante - con il prodotto fornito o con uno identico. Utilizzare un grasso plastico per cuscinetti o ingranaggi, ad esempio NH3. Non utilizzare grasso alla grafite! Rimettere a posto il coperchio (4) e serrare con la chiave.

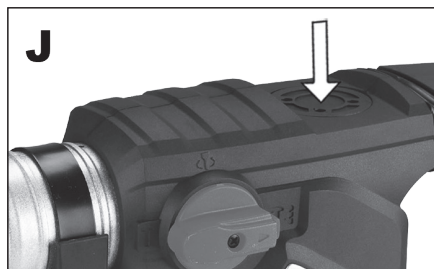

Conservazione quando non viene utilizzata per un lungo periodo

Non conservare lo strumento in un luogo in cui la temperatura è elevata.

Se possibile, conservare gli strumenti in un luogo con temperatura e umidità costanti.

## SPECIFICHE

Voltaggio in ingresso 230 V  
Frequenza di ingresso 50 Hz  
Consumo energetico 1800 W  
Regime minimo 0-820 min-1  
Frequenza d'impatto 4000 min-1  
Peso 5,2kg  
Diametro massimo del foro:  
cemento 36 mm  
acciaio 13 mm  
legno 42 mm  
Mandrino SDS-plus (10 mm)  
forza d'impatto: 7,0 J

Classe di protezione //I.

Livello di pressione sonora misurato secondo EN 60745:

L<sub>pA</sub> (pressione sonora) 94 dB (A) K<sub>pA</sub>=3

L<sub>WA</sub> (potenza acustica) 105 dB (A) K<sub>WA</sub>=3

Adottate misure adeguate per proteggere il vostro udito!

Utilizzare protezioni acustiche ogni volta che il livello di pressione sonora supera gli 80 dB (A).

Valore di accelerazione effettiva ponderato secondo EN 60745: 14,76 m/s<sup>2</sup> K=1,5

Attenzione: Il valore delle vibrazioni durante l'uso effettivo dell'utensile elettrico può differire dal valore dichiarato a seconda del modo in cui viene utilizzato l'utensile e in base alle seguenti circostanze: La modalità di utilizzo dell'utensile elettrico e il tipo di materiale tagliato o perforato, le condizioni dell'utensile e la modalità come è tenuto, la corretta scelta degli accessori usati e la loro affilatura e le loro buone condizioni, la forza della presa dell'impugnatura, l'uso di attrezzature antivibranti, l'idoneità dell'uso dell'utensile elettrico per lo scopo per il quale è stato progettato e il rispetto delle procedure di lavoro secondo le istruzioni del produttore. Se usato in modo improprio, questo utensile può causare la sindrome da scuotimento mano-braccio.

Attenzione: Per maggiore chiarezza, è necessario tenere conto del livello di esposizione alle vibrazioni nelle particolari condizioni d'uso in tutte le modalità operative, quali la durata del tempo quando l'utensile manuale è spento tranne quando è in funzione e quando gira a vuoto e quindi non lavora. Ciò può ridurre significativamente il livello di esposizione durante l'intero ciclo di lavoro.

Ridurre al minimo il rischio di scosse, utilizzare scalpelli, punte e lame affilati.

Conservare l'utensile in conformità con queste istruzioni e assicurarne la lubrificazione accurata.

Quando si utilizza regolarmente l'utensile investire in accessori antivibranti.

Non utilizzare l'utensile a temperature inferiori a 10°C. Pianificare il lavoro in modo da distribuire in più giorni i lavori con l'utensile elettrico che producono vibrazioni elevate.

Modifiche riservate

**TUTELA DELL'AMBIENTE  
TRATTAMENTO DEI RIFIUTI**



Gli elettrodomestici, gli accessori e l'imballaggio devono essere consegnati per un recupero ecologico rispettoso dell'ambiente. Non gettare l'elettrodomestico nei rifiuti domestici!

Ai sensi della direttiva europea RAEE (2012/19/UE) in materia di vecchie apparecchiature elettriche ed elettroniche e il suo avvicinamento nelle legislazioni nazionali, gli utensili elettrici non utilizzabili devono essere consegnati al punto di acquisto di strumentisimili o nei centri di raccolta disponibili per la raccolta e lo smaltimento degli utensili elettrici. L'elettrodomestico consegnato in tal modo verrà raccolto, smontato e consegnato per un recupero ecologico.

## **GARANZIA**

Le specifiche delle condizioni di garanzia si trovano nella documentazione allegata.

## **Data di produzione**

La data di produzione fa parte del numero di serie specificato sulla targhetta del prodotto. Il numero di serie ha il formato ORD-YY-MM-SERI, dove ORD è il numero dell'ordine, YY è l'anno di produzione, MM è il mese di produzione, SERI è il numero di serie del prodotto

## CONDICIONES GENERALES DE SEGURIDAD PARA LAS HERRAMIENTAS ASIST Y ASIST SMART GARDEN.

Lea, recuerde y guarde estas instrucciones de seguridad cuidadosamente. **ADVERTENCIA:** al usar máquinas eléctricas y herramientas eléctricas, es necesario observar y respetar las siguientes instrucciones de seguridad para protegerse de lesiones por descargas eléctricas, lesiones de otras personas y riesgo de incendio. En todas las instrucciones a continuación, el término "herramienta eléctrica" se refiere tanto a las herramientas eléctricas con alimentación de red (con cable) como a las alimentadas con batería (sin cable). Guarde todas las advertencias e instrucciones para uso futuro.

1. Ambiente de trabajo
  - a) Mantenga el área de trabajo limpia y bien iluminada. El desorden y los lugares oscuros en el lugar de trabajo suelen ser causas de accidentes. Limpie las herramientas que no esté utilizando en el momento.
  - b) No utilice la herramienta eléctrica en un entorno con peligro de incendio o explosión, es decir, en lugares donde haya líquidos inflamables, gases o polvos. En la herramienta eléctrica, se generan chispas en el conmutador, lo que puede causar que se enciendan el polvo o los humos.
  - c) No permita que personas no autorizadas, especialmente niños, accedan al área de trabajo mientras esté utilizando herramientas eléctricas! Si le molestan, podría perder el control de la actividad que está haciendo. Bajo ninguna circunstancia debe dejar la herramienta eléctrica sin supervisión. Mantenga los animales alejados del dispositivo.
2. Seguridad eléctrica
  - a) La horquilla de la herramienta eléctrica tiene que coincidir con la toma de corriente. Nunca modifique la horquilla de ninguna manera. Nunca use distribuidores u otros adaptadores en una herramienta que tenga en la horquilla del cable de alimentación una pata protectora. Las horquillas no dañadas y los enchufes correspondientes reducirán el riesgo de lesiones por descarga eléctrica. Los cables de alimentación dañados o enredados aumentan el riesgo de lesiones por descarga eléctrica. Si el cable de red está dañado, es necesario reemplazarlo con un nuevo cable de red que se puede obtener en un centro de servicio autorizado o importador.
  - b) Evite el contacto del cuerpo con objetos conectados a tierra, como tuberías, unidades de calefacción central, estufas y refrigeradores. El riesgo de lesiones por descarga eléctrica es mayor si su cuerpo está en contacto con el suelo.
  - c) No exponga la herramienta eléctrica a lluvia, humedad o condiciones mojadas. Nunca toque la herramienta eléctrica con las manos mojadas. Nunca lave la herramienta eléctrica con agua corriente ni la sumerja en agua.
  - d) No utilice el cable de alimentación para ningún otro propósito que no sea el suyo. Nunca transporte ni arrastre la herramienta eléctrica por el cable de alimentación. No desconecte la horquilla del enchufe tirando del cable. Evite daños mecánicos a los cables eléctricos con objetos afilados o calientes.
  - e) La herramienta eléctrica ha sido fabricada exclusivamente para su uso con alimentación a corriente alterna. Compruebe siempre que el voltaje eléctrico corresponda a los datos en la etiqueta informativa de la herramienta.
  - f) Nunca opere una herramienta eléctrica que tenga un cable o la horquilla dañados, o que se haya caído al suelo o dañado de alguna manera.
  - g) En el caso de que use un cable de extensión, asegúrese siempre de que sus parámetros técnicos coincidan con los de etiqueta informativa de la herramienta. Si la herramienta eléctrica se usa en exteriores, use un cable de extensión adecuado para uso en exteriores. En el caso de que use tambores de extensión, es necesario que despliegue el cable para evitar que se sobrecaliente.
  - h) En el caso de que la herramienta eléctrica se use en áreas húmedas o al aire libre, se permite usar la herramienta eléctrica solo cuando esté conectada a un circuito eléctrico con un protector de corriente ≤30 mA. El uso de circuito eléctrico con protector RCD reduce el riesgo de lesiones por descarga eléctrica.
  - i) Sujete la herramienta eléctrica manual solo por las superficies de agarre aisladas, ya que los accesorios de corte o perforación pueden entrar en contacto con el conductor oculto o el cable de alimentación de la herramienta durante el funcionamiento.
3. Seguridad personal
  - a) Ponga atención y prudencia al usar la herramienta eléctrica, prestando máxima atención a la actividad que está realizando. Concéntrase en el trabajo. No opere la herramienta eléctrica cuando esté cansado, bajo la influencia de drogas, alcohol o medicamentos. Hasta una falta de atención momentánea al usar la herramienta eléctrica puede provocar lesiones personales graves. No coma, beba, ni fume cuando trabaje con la herramienta eléctrica.
  - b) Use equipo de protección. Siempre use protección para los ojos. Use equipos de protección apropiados para el tipo de trabajo que está haciendo. Equipos de protección como el respirador, los zapatos de seguridad antideslizantes, el arnés o la protección auditiva utilizados de acuerdo con las condiciones de trabajo reducen el riesgo de lesiones personales.
  - c) Evite encender involuntariamente la herramienta. No transporte la herramienta enchufada con el dedo en el interruptor o el iniciador. Asegúrese de que el interruptor o el iniciador estén en la posición "apagado" antes de conectarlo a la fuente de alimentación. Cargar la herramienta con el dedo en el interruptor o enchufar la horquilla de la herramienta en una toma de corriente con el interruptor encendido puede causar lesiones graves.
  - d) Retire todas las llaves y herramientas de ajuste antes de encender la herramienta. Si una llave o herramienta de ajuste quedara pegada con la parte giratoria de la herramienta eléctrica podría causar lesiones personales.
  - e) Mantenga siempre una postura y equilibrio estables. Trabaje solo en lugares que pueda alcanzar de manera segura. Nunca sobreestime su propia fuerza. No use la herramienta eléctrica si está cansado.
  - f) Vístase apropiadamente. Use ropa si trabaja. No use ropa ancha o joyas. Asegúrese de que su cabello, ropa, guantes u otra parte de su cuerpo no quede demasiado cerca de las partes giratorias o calientes de la herramienta eléctrica.
- g) Conecte el equipo de extracción de polvo. Si la herramienta tiene la capacidad de conectar equipos de extracción o recolección de polvo, asegúrese de que estén conectados y utilizados correctamente. El uso de estos dispositivos puede reducir el riesgo causado por polvos.
  - h) Fije la pieza labrada con firmeza. Use una pinza de carpintería o mordaza para fijar la pieza a trabajar.
  - i) No use la herramienta eléctrica si está bajo la influencia del alcohol, drogas, medicamentos u otras sustancias adictivas.
  - j) Este dispositivo no está diseñado para ser utilizado por personas (incluidos niños) con capacidades físicas, sensoriales o mentales reducidas o falta de experiencia y conocimiento, a menos que sean supervisados o instruidos para usar el dispositivo por una persona responsable de su seguridad. Los niños deben ser supervisados para asegurarse de que no jueguen con el dispositivo.
4. Uso y mantenimiento de la herramienta eléctrica
  - a) Desenchufe siempre la herramienta eléctrica de la red eléctrica en caso de cualquier problema durante el trabajo, antes de cualquier trabajo de limpieza o mantenimiento, cada vez que se transporte la herramienta o después de que el trabajo haya terminado! Nunca opere la herramienta eléctrica si está dañada de alguna manera.
  - b) Deje de usar la herramienta inmediatamente si comienza a emitir un sonido u olor anormal.
  - c) No sobrecargue la herramienta eléctrica. La herramienta eléctrica funcionará mejor y con mayor seguridad si la opera a la revolución por la que fue diseñada. Use la herramienta apropiada para su trabajo correspondiente. La herramienta apropiada hará el trabajo para el que fue diseñada mejor y con mayor seguridad.
  - d) No utilice la herramienta eléctrica si no puede encenderse y apagarse de manera segura con el interruptor de control. El uso de tal herramienta es peligroso. Los interruptores defectuosos deben ser reparados por un centro de servicio certificado.
  - e) Desenchufe la herramienta de la fuente de alimentación antes de realizar ajustes, cambiar accesorios o realizar el mantenimiento. Esto evita el riesgo de arranque accidental.
  - f) Cuando no use la herramienta eléctrica, almacénala y guárdela fuera del alcance de niños y personas no autorizadas. En manos de usuarios inexpertos, la herramienta eléctrica puede ser peligrosa. Almacene la herramienta eléctrica en un lugar seco y seguro.
  - g) Mantenga la herramienta eléctrica en buen estado. Verifique el ajuste y la movilidad de las partes móviles con regularidad. Compruebe si hay daños en las cubiertas protectoras u otras partes que puedan comprometer el funcionamiento seguro de la herramienta eléctrica. Si la herramienta está dañada, asegúrese de repararla adecuadamente antes de usarla nuevamente. Muchos accidentes son causados por herramientas eléctricas mal mantenidas.
  - h) Mantenga las herramientas de corte afiladas y limpias. Las herramientas afiladas y mantenidas adecuadamente facilitan el trabajo, reducen el riesgo de lesiones y hacen que el trabajo sea más fácil de controlar. El uso de accesorios distintos a los especificados en las instrucciones de funcionamiento puede dañar la herramienta y causar lesiones.
  - i) Use la herramienta eléctrica, accesorios, herramientas de trabajo, etc. de acuerdo con estas instrucciones y de la manera prescrita para la herramienta eléctrica en particular, teniendo en cuenta las condiciones de trabajo y el tipo de trabajo que se realiza. El uso de la herramienta para fines distintos a los previstos puede llevar a situaciones peligrosas.
5. Uso de herramientas con acumulador
  - a) Antes de insertar el acumulador, asegúrese de que el interruptor esté en la posición "0- apagado". Insertar el acumulador en la herramienta cuando esté encendida puede causar situaciones peligrosas.
  - b) Utilice solo los cargadores y acumuladores específicos para cargar el acumulador. El uso del cargador para otro tipo de acumulador puede provocar daños e incendios.
  - c) Use solo acumuladores diseñados para la herramienta específica. El uso de otros acumuladores puede causar lesiones o incendios.
  - d) Cuando no abra un uso, guarde el acumulador separado de objetos metálicos como abrazaderas, llaves, tornillos y otros objetos metálicos pequeños que podrían causar la conexión de un contacto del acumulador con el otro. El contacto del acumulador puede causar lesiones, quemaduras o incendios.
  - e) Maneje los acumuladores con cuidado. En caso de manejos no cuidadosos, los elementos químicos del acumulador pueden salir. Evite el contacto con esta sustancia y, si lo hace, lave el área afectada con un chorro de agua corriente. Busque atención médica de inmediato si el químico entra en sus ojos. El químico del acumulador puede causar lesiones graves.
6. Servicio
  - a) No reemplace partes de la herramienta, no la repare usted mismo ni interfiera con la construcción de la herramienta. Deje que personal calificado repare la herramienta.
  - b) Cualquier reparación o modificación del producto sin la autorización de nuestra empresa es inadmisible (puede causar lesiones o daños al usuario).
  - c) Siempre deje que la herramienta eléctrica sea reparada por un centro de servicio certificado. Use solo repuestos originales o recomendados. Esto garantizará la seguridad de usted y su herramienta.



## INSTRUCCIONES DE SEGURIDAD ADICIONALES

Lea estas instrucciones de seguridad antes de usarlas y consérvelas atentamente.

! - Este símbolo indica el riesgo de lesiones o daños al dispositivo.

! Si no se siguen las instrucciones proporcionadas en este manual, existe riesgo de lesiones. ! El taladro percutor electroneumático cumple con los reglamentos y normas técnicas vigentes. Utilice siempre el mango adicional (3) cuando trabaje con esta herramienta.

! Cuando se utiliza electricidad herramientas, utilice siempre gafas de seguridad de acuerdo con estándares u otra protección ocular adecuada / p.e. el escudo protector/. Use una máscara antipolvo o un respirador en áreas donde se genera polvo. Las gafas de seguridad u otra protección para los ojos repelerán fragmentos de material que podrían poner en peligro su cara o sus ojos. El polvo animal o los gases liberados por el material perforado (p. ej., tuberías aisladas con amianto, radón) pueden provocar problemas respiratorios.

- Utilizar equipos de protección contra ruido, polvo y vibraciones!!!

¡¡¡GUARDE ESTAS INSTRUCCIONES DE SEGURIDAD !!!

### DESCRIPCIÓN (A)

El taladro percutor electroneumático se puede utilizar para perforar agujeros y hacer ranuras en materiales de construcción como ladrillos y hormigón.

Esta herramienta puede perforar agujeros grandes a altas velocidades y con poca potencia. Lea atentamente este manual y guárdelo en un lugar seguro junto con la herramienta.

1. Manguito de sujeción
2. Interruptor de encendido
3. Asa adicional
4. Tapa del orificio de lubricación del engranaje
5. Interruptor de martillo
6. Interruptor de corte/perforación
7. Accesorios
8. Lubricante para engranajes
9. Regulador para ajustar la velocidad.

Accesorios

- 3 brocas SDS+ (8, 10, 12x150 mm)
- 2x cincel SDS+ de 250 mm (plano, cuadrado)

- 2x carbonos
- 1x plumero
- 1 mango
- 1 pieza de lubricante
- 1x clave

Pictogramas

Pictogramas enumerados en el embalaje del producto:

- a) Valores de potencia
- b) Entrada de energía
- c) velocidad de ralentí
- d) Diámetro máximo del pozo
- e) Frecuencia de impacto

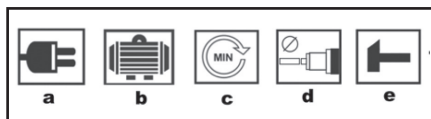

### USO Y FUNCIONAMIENTO

Las herramientas ASIST están diseñadas únicamente para uso doméstico o de hobby.

El fabricante y el importador no recomiendan el uso de esta herramienta en condiciones extremas y bajo cargas pesadas.

Cualquier otro requisito adicional deberá estar sujeto a acuerdo entre el fabricante y el cliente.

! Al trabajar con herramientas se deben respetar las pausas en el trabajo.

El tiempo entre el trabajo y la pausa depende de la dificultad del trabajo, de la carga del aparato y de la dureza del material. En general, cuanto más duro sea el material, más cortos serán los ciclos de trabajo y mayores deberán ser las pausas en el trabajo.

! El incumplimiento de las pausas en el trabajo puede provocar daños irreversibles en la herramienta.

! Asegúrese siempre de que haya suficiente grasa en el engranaje antes de usarlo.

Antes de comenzar a trabajar, compruebe siempre la zona de trabajo para detectar cables eléctricos, tuberías de gas y agua ocultos (por ejemplo, utilice un detector de metales). ¡Utilice siempre la tensión de alimentación correcta!

La especificación del suministro eléctrico en la placa de identificación debe corresponder con la tensión de alimentación.

La herramienta siempre debe estar firmemente asentada.

El cable de alimentación debe tenderse desde la parte posterior de la herramienta y lo suficientemente lejos de la herramienta.

Utilice el mango adicional (3) cuando trabaje con esta herramienta.

Sujete siempre esta herramienta firmemente y colóquese en una posición estable.

Si la fuerza ejercida sobre la herramienta es demasiado grande, tendrá un efecto negativo en la eficiencia del taladro y en la vida útil del taladro percutor electroneumático y de la herramienta. Si la hoja del taladro está desafilada, es necesario afilarla a tiempo o reemplazarla con un taladro nuevo. De lo contrario, la eficiencia del taladrado se verá afectada y se podrían dañar partes de la herramienta.

Esta herramienta está equipada con un embrague de seguridad. Si el taladro se atasca o se bloquea, el embrague de seguridad evita que la herramienta se tuerza y caiga durante el trabajo.

Encendido y apagado del taladro percutor (B)

Encendido: Presione el interruptor de encendido (2) y manténgalo presionado.

Apagar: Soltar el interruptor (2).

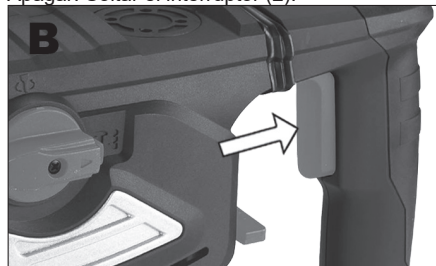

Inserción de herramienta (C)

La herramienta está equipada con el sistema SDS-plus.

Limpie y lubrique cuidadosamente la herramienta antes de insertarla en el taladro percutor.

Empuje la cubierta protectora hacia atrás e instale la herramienta.

Al mismo tiempo empujelo hasta que quede fijo.

Aflove la cubierta (1) y tire tentativamente de la herramienta.

Asegúrese de que esté bloqueado en la posición correcta.

Quitar la herramienta (C)

Empuje la cubierta protectora (1) hacia atrás. Luego saque la herramienta.

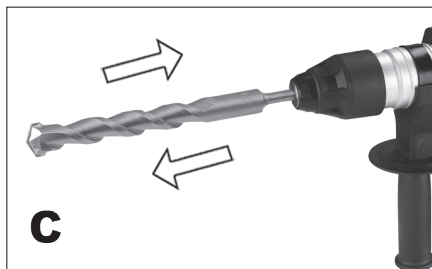

Colocación del mango (D)

Por motivos de seguridad, utilice un taladro percutor electroneumático con mango adicional.

Puede ajustar el mango a la posición requerida. Esto garantizará una posición segura del cuerpo durante la perforación. Aflove la manija girándola en sentido antihorario, ajuste la posición deseada y luego apriete la manija.



Elección del modo de trabajo

Esta herramienta tiene un total de tres funciones.

Estas funciones son:

perforación de percusión

el cortar

perforación

El interruptor de martillo (5) y el interruptor de corte/perforación se pueden utilizar para configurar el tipo de modo de trabajo.

Martillo activado y desactivado (G1,G2)

Su taladro percutor electroneumático está equipado con una función de parada del percutor para una perforación suave. Para desactivar la función de martillo, gire el interruptor de palanca (5) a la posición "perforar"

Para volver a activar la función de martillo, regrese el interruptor de palanca (5) a la posición de "martillo perforador"



Cambio de función de taladrado/trozado (H)  
Para configurar el modo "picar", es necesario desactivar la función "perforar". Para ello, coloque el interruptor giratorio de cincel/taladro (6) en la marca "cincel". Para reiniciar la función de perforación, el interruptor giratorio (6) debe colocarse nuevamente en la marca "cincel-taladro".

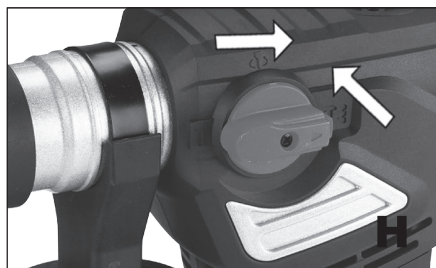

## LIMPIEZA Y MANTENIMIENTO

! Desenchufe siempre la herramienta eléctrica antes de limpiarla y realizarle mantenimiento. No hay piezas en la herramienta que pueda reparar. Nunca utilice agua ni limpiadores químicos para limpiar sus herramientas. Límpielo con un paño seco. Mantenga limpia la rejilla del ventilador del motor. Si ve una chispa muy débil en el compartimento del motor, su herramienta está bien. Si hay un aumento de chispas, se trata de una falla del

motor.  
Nunca limpie ninguna parte de la herramienta con un objeto duro, afilado o áspero.

Es recomendable utilizar aire comprimido para eliminar el polvo.  
Controlar periódicamente los carbones (limpieza y desgaste). Los carbones sucios o desgastados provocan chispas excesivas y reducción de potencia/velocidad.

Lubricación de engranajes (J)  
! Asegúrese siempre de que haya suficiente grasa en el engranaje antes de usar la herramienta.  
Verifique el estado del lubricante al menos cada 5 horas de funcionamiento.  
Con la llave suministrada, abra la parte de la transmisión quitando la tapa del orificio de lubricación (4).  
Si es necesario, rellene el lubricante, con el producto suministrado o con uno idéntico. Utilice una grasa plástica para rodamientos o engranajes, por ejemplo NH3. ¡No utilice grasa de grafito!  
Vuelva a colocar la tapa (4) y apriétela con la llave.

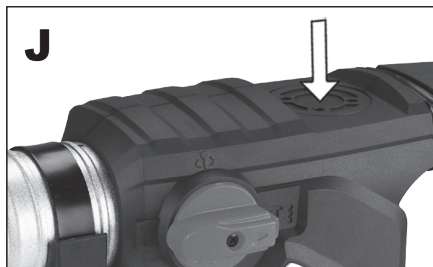

Almacenamiento cuando no se utiliza durante mucho tiempo  
No guarde la herramienta en un lugar donde la temperatura sea alta.  
Si es posible, guarde las herramientas en un lugar con temperatura y humedad constantes.

## ESPECIFICACIONES

Tensión de entrada 230 V  
Frecuencia de entrada 50 Hz  
Consumo de energía 1800W  
Velocidad de ralentí 0-820 min-1  
Frecuencia de impacto 4000 min-1  
Peso 5,2 kilos  
Diámetro máximo del pozo:  
hormigón 36mm  
acero 13mm

madera 42mm  
Portabrocas SDS-plus (10 mm)  
fuerza de impacto: 7.0J  
Clase de protección / II.  
Nivel de presión sonora medido según EN 60745:

LpA (presión sonora) 94 dB (A) KpA=3  
LWA (potencia acústica) 105 dB (A) KwA=3

¡Tome las medidas adecuadas para proteger su audición!

Utilice protección auditiva siempre que el nivel de presión sonora supere los 80 dB (A).

Valor de aceleración efectiva ponderada según EN 60745: 14,76 m/s<sup>2</sup> K=1,5

Advertencia: El valor de vibración durante el uso de la herramienta eléctrica puede diferir del valor declarado según la forma en que se utilice la herramienta y las siguientes circunstancias: Cómo se usa la herramienta el. y el tipo de material a cortar o taladrar, el estado de la herramienta y cómo mantenerla, la correcta elección de los accesorios utilizados y asegurando su nitidez y buen estado, el agarre del mango, el uso de dispositivos antivibración, el uso idóneo de la herramienta para el propósito para el cual está diseñado y el cumplimiento de las normas de trabajo de acuerdo a las instrucciones del fabricante. Si se usa incorrectamente, esta herramienta puede causar el síndrome de temblor de mano-brazo. Advertencia: Para precisar, es necesario tener en cuenta el nivel de exposición a la vibración en las condiciones concretas de uso en todos los modos de funcionamiento, como es el tiempo, en el que la herramienta manual está apagada, excepto cuando está en uso y cuando está inactiva y, por lo tanto, no realiza trabajo. Esto puede reducir significativamente el nivel de exposición durante todo el ciclo de trabajo. Minimice el riesgo procedente de las vibraciones, use cinces afilados, taladros y cuchillos. Minimice el riesgo procedente de las vibraciones, use cinces afilados, taladros y cuchillos. Mantenga la herramienta acorde con estas instrucciones y asegure su lubricación profunda. Cuando use la herramienta regularmente, invierta en accesorios antivibración.

No utilice la herramienta a temperaturas inferiores a 10 ° C. Planifique su trabajo de modo que el trabajo con herramientas eléctricas que producen altas vibraciones solo las realice durante varios días.

Sujeto a cambios.

PROTECCIÓN DEL AMBIENTE

## MANEJO DE LOS DESPERDICIOS



Las herramientas eléctricas, accesorios y embalajes deben entregarse para el reciclaje de recursos valiosos sin daños para el ambiente.

¡No deseche la herramienta eléctrica en la basura doméstica!

De acuerdo con la Directiva Europea WEEE (2012/19/UE) sobre equipos eléctricos y electrónicos antiguos y su aproximación a las leyes nacionales, las herramientas eléctricas inutilizables deben entregarse en el punto de compra de herramientas similares o centros de recolección disponibles para la recolección y eliminación de herramientas eléctricas. Esta herramienta eléctrica se recogerá, desmontará y entregará para el reciclaje de recursos valiosos sin daños para el ambiente.

### GARANTÍA

En el material adjunto encontrará la especificación de las condiciones de garantía.

### Fecha de fabricación

La fecha de fabricación está incluida en el número de serie en la etiqueta del producto.

El número de serie tiene el formato ORd-YY-MM-SERI donde ORd es el número de pedido, YY es el año de fabricación, MM es el mes de fabricación, SERI es el número de serie del producto.

OPŠTI BEZBEDNOSNI USLOVI ZA ASIST I ASSIST SMART GARDEN ALATE.

Pažljivo pročitajte, zapamtite i čuvajte ova bezbednosna uputstva

**UPOZORENJE:** Prilikom korišćenja električnih mašina i električnih alata, neophodno je poštovati i pridržavati se sledećih bezbednosnih uputstava iz razloga zaštite od strujnog udara, povreda i opasnosti od požara. U svim dole navedenim uputstvima, izraz „električni alat“ odnosi se i na električne alate koji se napajaju iz mreže (sa kablom za napajanje) i na alate na baterije (bez kabla za napajanje). Sačuvajte sve upozorenja i uputstva za buduću upotrebu.

#### 1. Radno okruženje

a) Održavajte radni prostor čistim i dobro osvetljenim. Nered i mračna mesta na radnom mestu često su uzrok nesreća. Odložite alate koje trenutno ne koristite.

b) Ne koristite električne alate u okruženju sa rizikom od požara ili eksplozije, odnosno na mestima gde ima zapaljivih tečnosti, gasova ili prašine. Električni alati stvaraju varnice na komutatoru, što može izazvati zapaljenje prašine ili isparenja.

v) Prilikom korišćenja električne energije alata, sprečite neovlašćene osobe, posebno decu, da pristupe radnom prostoru! Ako ste prekinuti, možete izgubiti kontrolu nad aktivnošću koju obavljate. Ni u kom slučaju ne ostavljajte e. alata bez nadzora. Sprečite životinje da pristupe opremi.

#### 2. Električna sigurnost

a) Utičać strujnog kabla električnog alata mora odgovarati mrežnoj utičnici. Nikada ne modifikujte vijlisku na bilo koji način. Nikada ne koristite produžne trake ili druge adaptere sa alatima koji imaju zaštitnu iglu na utičać kabla za napajanje. Neostječeni utičači i odgovarajuće utičnice će smanjiti rizik od strujnog udara. Ostječeni ili zapetljeni kablovi za napajanje povećavaju rizik od strujnog udara.

Ako je mrežni kabl ostječen, mora se zameniti novim mrežnim kablom koji se može nabaviti u ovlašćenom servisu ili uvozniku.

b) Izbegavajte telesni kontakt sa uzemljenim objektima kao što su cevi, elementi za centralno grejanje, peći i frižideri. Rizik od strujnog udara je veći ako je vaše telo povezano sa zemljom.

c) Ne izlažite električne alate kiši, vlazi ili vlazi. Nikada ne dodirujte električne alate mokrim rukama. Nikada ne perite električne alate pod tekućom vodom niti ih uranjajte u vodu.

d) Ne koristite kabl za napajanje u bilo koju drugu svrhu osim one za koju je namenjen. Nikada ne nosite ili vucite električni alat za kabl. Nemojte izvlačiti utičač iz utičnice povlačenjem kabla. Izbegavajte mehanička oštećenja električnih kablova oštrim ili vrućim predmetima.

e) Električni alat je napravljen isključivo za napajanje naizmeničnom strujom. po struji. Uvek proverite da li električni napon odgovara podacima navedenim na natpisnoj pločici alata.

f) Nikada nemojte raditi sa alatom koji ima ostječeni električni kabl ili utičač, ili je pao na zemlju i na bilo koji način je ostječen.

g) Kada koristite produžni kabl, uvek proverite da li njegovi tehnički parametri odgovaraju podacima navedenim na natpisnoj pločici alata. Ako se električni alat koristi na otvorenom, koristite produžni kabl pogodan za spoljašnju upotrebu. Kada koristite bunbijsve za proširenje, potrebno ih je odmotati kako se kabl ne bi pregrijao.

h) Ako se električni alat koristi u vlažnim prostorijama ili na otvorenom, dozvoljeno je da ga koristite samo ako je priključen na napajanje. kolo sa strujnim zaštitnikom s30 mA. Korišćenje električne energije prekidač/RCD/ smanjuje rizik od strujnog udara.

i) Ručni e. Alat držite samo za izolovane površine za hvatanje, jer tokom rada pribor za sečenje ili bušenje može doći u kontakt sa skrivenom žicom ili kablom za napajanje alata.

#### 3. Bezbednost lica

a) Kada koristite električne alate, budite pažljivi i oprezni, obratite maksimalnu pažnju na aktivnost koju trenutno obavljate. Fokusirajte se na posao. Ne koristite alatu za biranje ako ste umorni ili pod uticajem droga, alkohola ili lekova. Čak i trenutna nepažnja pri korišćenju električnih alata može dovesti do ozbiljnih povreda. Tokom rada g, nemojte jesti, piti ili pušiti sa alatom.

b) Koristite zaštitnu opremu. Uvek nosite zaštitu za oči. Koristite zaštitnu opremu koja odgovara vrsti posla koji obavljate. Zaštitna oprema kao što je respirator, neklizajuća zaštitna obuća, pokrivala za glavu ili zaštita za uši koja se koristi u skladu sa radnim uslovima smanjuje rizik od povreda.

c) Izbegavajte nenamerno uključivanje alata. Nemojte nositi alate koji su priključeni na električnu mrežu, preko prekidača ili okidača. Uverite se da je prekidač ili okidač u položaju „isključeno“ pre povezivanja na električnu mrežu. Nošenje alata sa oprugom na prekidaču ili uključivanju utičaća alata u utičnicu sa uključenim prekidačem može izazvati ozbiljne povrede.

d) Uklonite sve ključeve i alate za podešavanje pre nego što uključite alat. Ključ ili alat koji ostaju pričvršćeni za deo električnog alata koji se kotrlja može izazvati telesne povrede.

e) Uvek održavajte stabilno držanje i ravnotežu. Radite samo tamo gde možete bezbedno doći. Nikada ne potcenjujte sopstvenu snagu. Nemojte koristiti električne alate ako ste umorni.

f) Obucite se prikladno. Nosite radnu odeću. Ne nosite široku odeću ili nakit. Uverite se da vaša kosa, odeća, rukavice ili bilo koji drugi deo vašeg tela ne pridru previše blicu rotirajućim ili vrućim delovima električnog alata.

g) Povežite uređaj za sakupljanje prašine. Ako alat ima mogućnost

povezivanja uređaja za sakupljanje ili usisavanje prašine, uverite se da je pravilno povezan i da se koristi. Upotreba ovih uređaja može ograničiti n opasnosti koje nastaju od prašine.

h) Čvrsto stegnite radni predmet. Koristite stolarski škripac ili stega da držite deo koji se obrađuje.

i) Ne koristite električne alate ako ste pod uticajem alkohola, droga, lekova ili drugih narkotika ili supstanci koje izazivaju zavisnost.

j) Ovaj uređaj nije namenjen za upotrebu od strane lica (uključujući decu) sa smanjenim fizičkim, čulnim ili mentalnim sposobnostima, ili nedostatkom iskustva i znanja, osim ako im je dat nadzor ili uputstvo o upotrebi uređaja od strane osobe odgovorne za njihovu sigurnost. Deca moraju biti pod nadzorom kako bi se osiguralo da se ne igraju sa uređajem.

#### 4. Upotreba električnih alata i njihovo održavanje

a) El. uvek isključite alat. mreže u slučaju bilo kakvog problema tokom rada, pre svakog čišćenja ili održavanja, tokom svakog presejanja i nakon završetka radova! Nikad ne radi sel. alat ako je na bilo koji način ostječen.

b) Ako alat počne da emituje neobičan zvuk ili miris, odmah prekinite sa radom.

c) Ne preopterećujte električne alate. Električni alati će raditi bolje i bezbednije ako njima rukujete na način za koji su dizajnirani. Koristite prave alate za posao. Pravi alat će bolje i sigurnije obaviti posao za koji je dizajniran.

d) Ne koristite električne alate koji se ne mogu bezbedno uključiti i isključiti pomoću kontrolnog prekidača. Korišćenje takvih alata je opasno. Neispravne prekidače mora popraviti ovlašćeni servis.

e) Isključite alat iz izvora napajanja pre obavljanja bilo kakvog podešavanja, zamene pribora ili održavanja. Ova mera sprečava rizik od slučajnog pokretanja.

f) Očistite i čuvajte neokorišćene električne alate tako da budu van domašaja dece i neovlašćenih lica. Električni alat mogu biti opasni u rukama neiskusnih korisnika. Čuvajte električne alate na suvom i bezbednom mestu.

g) Održavajte električne alate u dobrom stanju. Redovno proveravajte poravnane pokretne delove i njihovu pokretljivost. Proverite da li ima oštećenja na zaštitnim poklopcima ili drugim delovima koji mogu da ugroze bezbedno funkcionisanje električnog alata. Ako je alat ostječen, proverite da li je pravilno popravljen pre nego što ga ponovo upotrebite. Mnoge povrede nastaju zbog loše održavanja električnih alata.

h) Držite alate za sečenje oštrim i čistim. Pravilno održavani i naoštreni alati olakšavaju rad, smanjuju rizik od povreda i olakšavaju kontrolu rada. Upotreba dodatne opreme koja nije navedena u uputstvu za upotrebu može oštetiti alat i uzrokovati povredu.

i) Koristite električne alate, pribor, alate za rad i sl. u skladu sa ovim uputstvima i na način koji je propisan za određene električne alate, uzimajući u obzir date uslove rada i vrstu posla. Korišćenje alata u svrhe koje nisu one za koje je namenjen može dovesti do opasnih situacija.

#### 5. Upotreba akumulatorskih alata

a) Pre nego što ubacite baterije, proverite da li je prekidač u položaju „0-isključeno“. Umetanje baterije u uključeni alat može izazvati opasne situacije.

b) Za punjenje baterija koristite samo punjače koje je propisao proizvođač. Korišćenje punjača za drugu vrstu baterije može dovesti do oštećenja baterije i požara.

c) Koristite samo baterije dizajnirane za dati alat. Upotreba drugih baterija može izazvati povrede ili požar.

d) Kada se baterija ne koristi, držite je dalje od metalnih predmeta kao što su sezaletke, ključevi, zavrtnji i drugi mali metalni predmeti koji bi mogli da dovedu do povezivanja jednog kontakta baterije sa drugim. Kratki spoj baterije može izazvati povrede, opekotine ili požar.

e) Pažljivo rukujte akumulatorima. U slučaju nepažljivog rukovanja, akumulator može da iscuri hemijsku supstancu. Izbegavajte kontakt sa supstancama i ako kontakt i dalje dođe, operite zahvaćeno područje mlazom tekuće vode. Ako vam hemikalija dospe u oči, odmah potražite medicinsku pomoć. Hamikalija baterije može izazvati ozbiljne povrede.

#### 6. Usluga

a) Ne menajte delove alata, ne popravljajte sami ili na drugi način ometajte konstrukciju alata. Alat neka popravlja kvalifikovano osoblje.

b) Bilo kakva popravka ili modifikacija proizvoda bez odobrenja naše kompanije je nedopustiva (može prouzrokovati povredu ili štetu korisniku).

c) Električne alate uvek neka popravja ovlašćeni servisni centar. Koristite samo originalne ili preporučene rezervne delove. Ovo će osigurati sigurnost vas i vašeg alata.

## DODATNA BEZBEDOSNA UPUTSTVA

Molimo pročitajte ova bezbednosna uputstva pre upotrebe i pažljivo ih čuvajte.

! - Ovaj simbol ukazuje na opasnost od povreda ili oštećenja uređaja.

! Ako se uputstva data u ovom priručniku ne poštuju, postoji opasnost od povrede.

! Elektropneumatska bušilica je usklađena sa važećim tehničkim propisima i standardima. Uvek koristite dodatnu ručku (3) kada radite sa ovim alatom.

! Kada koristite električni alat, uvek nosite zaštitne naočare u skladu sa standarda ili druge odgovarajuće zaštite za oči / npr. zaštitni štiti/. Nosite masku za prašinu ili respirator na mestima gde se stvara prašina. Zaštitne naočare ili druga zaštitna za oči će odbiti delove materijala koji bi mogli da ugroze vaše lice ili oči. Životinjska prašina ili gasovi oslobođeni iz izbušenog materijala (npr. cevi izolovane azbestom, radon) mogu izazvati respiratorne probleme.

- Koristite zaštitnu opremu protiv buke, prašine i vibracija !!!

SAČUVAJTE OVA BEZBEDOSNA UPUTSTVA !!!

### OPIS (A)

Elektropneumatska bušilica se može koristiti za bušenje rupa i pravljenje žlebova u građevinskim materijalima kao što su cigle i beton.

Ovaj alat može da buši velike rupe pri velikim brzinama koristeći malu snagu. Pažljivo pročitajte ovo uputstvo i čuvajte ga na bezbednom mestu zajedno sa alatom.

1. Stezna čaura
2. Prekidač za napajanje
3. Dodatna ručka
4. Poklopac rupe za podmazivanje zupčanika
5. Čekić prekidač
6. Prekidač za sečenje / bušenje
7. Pribor
8. Mazivo za zupčanike
9. Regulator za podešavanje brzine

Pribor

3k SDS+ burgija (8, 10, 12k150 mm)

2k SDS+ dleto 250mm (ravno, kvadratno)

2k ugljenika

1k duster

1kom ručka

1 kom mazivo

1k ključ

Piktogrami

Piktogrami navedeni na pakovanju proizvođača:

- a) Vrednosti snage
- b) Ulazna snaga
- c) Broj obrtaja u praznom hodu
- d) Maksimalni prečnik bušotine
- e) Učestalost udara

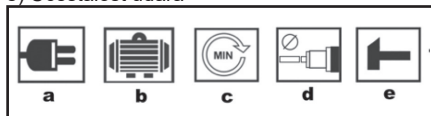

### UPOTREBA I RAD

ASIST alati su namenjeni samo za kućnu ili hobi upotrebu.

Proizvođač i uvoznik ne preporučuju korišćenje ovog alata u ekstremnim uslovima i pod velikim opterećenjem.

Svi drugi dodatni zahtevi moraju biti predmet dogovora između proizvođača i kupca.

! Prilikom rada sa alatima moraju se poštovati pauze u radu.

Vremenski razmak između rada i pauze zavisi od težine rada, opterećenja uređaja i tvrdoće materijala. Uopšteno govoreći, što je materijal tvrdi, to su radni ciklusi kraći i više pauza treba da bude.

! Nepoštovanje pauza u radu može dovesti do nepovratnog oštećenja alata.

! Uvek proverite da li u zupčanici ima dovoljno masti pre upotrebe.

Pre početka rada uvek proverite da li u radnom prostoru ima skrivenih električnih kablova, gasnih i vodovodnih cevi, na primer, koristite detektor metala.

Uvek koristite ispravan napon napajanja!

Specifikacija električnog napajanja na identifikacionoj pločici mora odgovarati naponu napajanja. Alat uvek mora biti čvrsto postavljen.

Kabl za napajanje mora biti sproveden sa zadnje strane alata i dovoljno daleko od alata.

Koristite dodatnu ručku (3) kada radite sa ovim alatom.

Uvek držite ovaj alat čvrsto i stojite u stabilnom položaju.

Ako je sila koja deluje na alat prevelika, to će negativno uticati na efikasnost bušenja i na radni vek elektropneumatske bušilice i alata.

Ako je ivica burgije tupa, potrebno je na vreme naoštритi, ili je zameniti novom bušilicom. U sup-



rotnom, efikasnost bušenja će biti smanjena i delovi alata mogu biti oštećeni.  
Ovaj alat je opremljen sigurnosnim kvačilom. Ako se burgija zaglavi ili blokira, sigurnosna kvačica sprečava da se alat uvrće i ispusti tokom rada

Uključivanje i isključivanje bušilice (B)

Uključivanje: Pritisnite prekidač za napajanje (2) i držite ga pritisnutim.

Isključivanje: Otpustite prekidač (2).

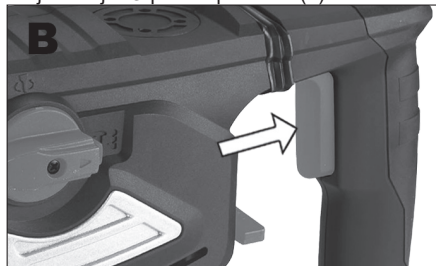

Umetanje alata (C)

Alat je opremljen SDS-plus sistemom  
Pažljivo očistite i podmažite alat pre nego što ga ubacite u čekić bušilicu.

Gurnite zaštitni poklopac unazad i postavite alat. Istovremeno ga gurnite dok se ne učvrsti.

Otpustite poklopac (1) i pažljivo povucite alat.

Uverite se da je zaključan u ispravnom položaju.

Uklanjanje alata (C)

Gurnite zaštitni poklopac (1) nazad. Zatim izvučite alat.

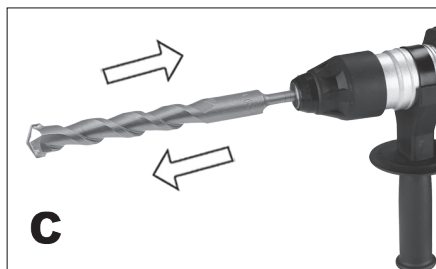

Pričvršćivanje ručke (D)

Iz bezbednosnih razloga koristite elektropneumatsku bušilicu sa dodatnom ručkom.

Možete podesiti ručku u željeni položaj. Ovo će obezbediti siguran položaj tela tokom bušenja. Olabavite ručku okretanjem u smeru suprotnom od kazaljke na satu, podesite željeni položaj, a zatim zategnite ručku



Izbor režima rada

Ovaj alat ima ukupno tri funkcije.

Ove funkcije su:

udarno bušenje

seckanje

bušenje

Prekidač čekić (5) i prekidač za seckanje/bušenje se mogu koristiti za podešavanje vrste rada.

Uključivanje i isključivanje čekića (G1,G2)

Vaša elektro-pneumatska bušilica opremljena je funkcijom zaustavljanja čekića za glatko bušenje.

Da biste deaktivirali funkciju čekića, okrenite prekidač poluge (5) u položaj „bušilica“.

Da biste ponovo uključili funkciju čekića, vratite prekidač (5) nazad u položaj „bušilica-čekić“

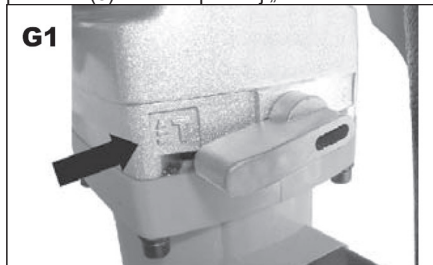

Prebacivanje funkcije bušenja/secanja (H)

Da biste podesili režim "seckanje", potrebno je isključiti funkciju "bušenje".

Da biste to uradili, postavite rotacioni prekidač dleto/bušilica (6) na oznaku „dleto“.

Da biste ponovo pokrenuli funkciju bušenja, okretni prekidač (6) se mora ponovo postaviti na oznaku "dlet-burgija".

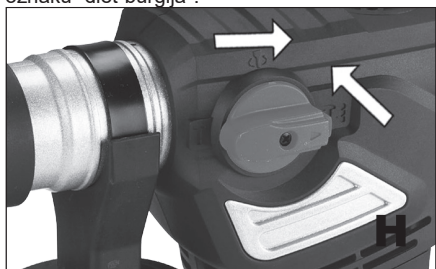

## ČIŠĆENJE I ODRŽAVANJE

! Uvek isključite električni alat pre čišćenja i održavanja.

U alatu nema delova koje možete popraviti. Nikada ne koristite vodu ili hemijska sredstva za čišćenje za čišćenje alata. Obrišite ga suvom krpom.

Održavajte rešetku ventilatora motora čistom. Ako vidite veoma slabu iskrnu u motornom prostoru, vaš alat je u redu. Ako postoji povećano varničenje, ovo je kvar na motoru. Nikada ne čistite bilo koji deo alata tvrdim, oštrim ili grubim predmetom.

Za uklanjanje prašine preporučljivo je koristiti komprimovani vazduh.

Redovno proveravajte ugljenike (čistoću i istrošenost). Prljavi ili istrošeni ugljenici izazivaju prekomerno varničenje i smanjenu snagu/brzinu.

Podmazivanje zupčanika (J)

! Uvek se uverite da ima dovoljno masti u zupčaniku pre upotrebe alata.

Proverite stanje maziva najmanje svakih 5 sati rada.

Koristeći priloženi ključ, otvorite deo prenosa tako što ćete ukloniti poklopac rupe za podmazivanje (4).

Ako je potrebno, dopunite mazivo - isporučenim proizvodom ili identičnim. Koristite plastičnu mast za ležajeve ili zupčanike, npr. NH3. Ne koristite grafitnu mast!

Vratite poklopac (4) na mesto i zategnite ga ključem.

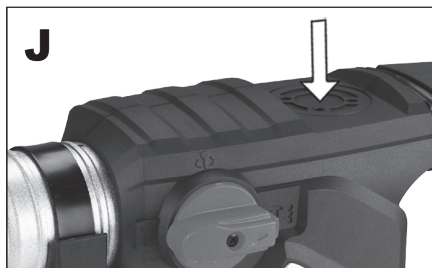

Čuvanje kada se ne koristi duže vreme  
Ne čuvajte alat na mestu gde je visoka temperatura.

Ako je moguće, čuvajte alate na mestu sa konstantnom temperaturom i vlažnošću.

## SPECIFIKACIJE

Ulazni napon 230 V  
Ulazna frekvencija 50 Hz  
Potrošnja energije 1800W  
Broj obrtaja u praznom hodu 0-820 min-1  
Učestalost udara 4000 min-1  
Težina 5,2 kg  
Maksimalni prečnik bušotine:  
beton 36 mm  
čelik 13 mm  
drvo 42 mm  
SDS-plus stezna glava (10 mm)  
sila udara: 7.0J  
Klasa zaštite / II.  
Nivo zvučnog pritiska izmeren prema EN 60745:  
LpA (zvučni pritisak) 94 dB (A) KpA=3  
LVA (akustična snaga) 105 dB (A) KvA=3

Preduzmite odgovarajuće mere da zaštitite svoj sluh!

Koristite zaštitu za sluh kad god nivo zvučnog pritiska pređe 80 dB (A).

Ponderisana efektivna vrednost ubrzanja prema EN 60745: 14,76 m/s<sup>2</sup> K=1,5

Upozorenje: Vrednost vibracija tokom stvarne upotrebe električnog ručnog alata može se razlikovati od deklarisanе vrednosti u zavisnosti od načina na koji se alat koristi i sledećih okolnosti: Način korišćenja električne energije alata i vrste materijala koji treba seći ili bušiti. Stanje alata i njegovo održavanje. Ispravnost izbora korišćenog pribora i obezbeđivanje njegove oštine i dobrog stanja. Snaga držanja ručke, upotreba antivibracionih uređaja. Pogodnost korišćenja električne energije alata za namenu za koju su projektovani, poštujući procedure rada prema

uputstvima proizvođača.

Ako se ovaj alat koristi na neodgovarajući način, može izazvati sindrom tremora ruku i ramena.

Upozorenje: Za pojašnjenje, potrebno je uzeti u obzir nivo vibracija u specifičnim uslovima upotrebe u svim režimima rada, kao što je vreme kada je ručni alat isključen pored vremena rada i kada je u stanju mirovanja i ne ne obavljati posao. Ovo može značajno smanjiti nivoe izloženosti tokom radnog ciklusa.

Smanjite rizik od udara, koristite oštra dleta, bušilice itd.

Držite alat u skladu sa ovim uputstvima i uverite se da je temeljno podmazan.

Investirajte u dodatke protiv vibracija kada redovno koristite alat.

Ne koristite alat na temperaturama ispod 10 °C.

Planirajte svoj posao tako da završite svoj posao. alati koji proizvode visoke vibracije raširene tokom nekoliko dana.

Izmene rezervisane.

## ZAŠTITA SREDINE ZA PRERADU OTPADA



Električni alati, pribor i pakovanje treba da budu isporučeni za ekološki prihvatljivo recikliranje.

Ne bacajte električni alat u kućni otpad!

Prema Evropskoj VEEE direktivi (2012/19/EU) o staroj električnoj i elektronskoj opremi i njenom usklađivanju sa nacionalnim zakonima, neupotrebljivi električni alati moraju se predati na mestu kupovine sličnih alata, ili u dostupnim sabirnim centrima namenjenim za prikupljanje i odlaganje električnih alata. Ovako predati elektronski alati biće prikupljeni, rastavljeni i dostavljeni na ponovnu procenu koja ne šteti životnoj sredini.

## GARANCIJA

U priloženom materijalu ćete naći specifikaciju uslova garancije.

Datum proizvodnje

Datum proizvodnje je uključen u proizvodni broj naveden na etiketi proizvoda.

Proizvodni broj ima format ORD-II-MM-SERI gde je ORD broj porudžbine, II je godina proizvodnje, MM je mesec proizvodnje, SERI je serijski broj proizvoda.

## ZÁRUČNÍ LIST - CZE

### Záruční podmínky

1. Na uvedený výrobek zn. ASIST poskytuje spol. Wetra ČR a.s. 24 měsíční záruku od data prodeje. Životnost baterie je 6 měsíců od data prodeje. Záruční podmínky se řídí příslušnými ustanoveními občanského zákoníku.
2. Záruka se nevztahuje na opotřebení výrobku způsobené jeho obvyklým používáním. To znamená, záruka se nevztahuje na uhlíky, mazací tuky, pryžová těsnění na pohyblivých částech výrobku či běžné opotřebení pohyblivých částí, apod. Vzhledem k tomu, že nářadí ASIST je určeno pouze pro domácí – hobby použití, výrobce ani dovozce nedoporučují používat toto nářadí v extrémních podmínkách a pro podnikatelskou činnost.
3. V případě, že bude uplatněna zákazníkem záruka na škody a závady zaviněné neodborným zacházením, přetížením, použitím nesprávného příslušenství, mechanickými poškozeními, zásahem nepovoláné osoby a přirozeným opotřebením, může toto být důvodem pro zamítnutí reklamace.
4. Dovozece ani prodejce neodpovídají za škody způsobené neodborným zacházením a obsluhou s tímto výrobkem. Používejte výrobek výhradně v souladu s přiloženým návodem k použití.
5. V případě uplatnění reklamace doporučujeme předložit doklad, kterým zákazník prokáže zakoupení výrobku, kde bývá vyznačeno: datum prodeje, typové označení výrobku, sériové číslo, razítko prodejny a podpis prodávajícího. Z důvodu rychlejšího vyřízení reklamace a snadnější identifikaci výrobku doporučujeme nechat si vyplnit záruční list, který je součástí průvodní dokumentace.
6. Doporučujeme nářadí zasílat do záruční opravy s vloženým dokladem o zakoupení výrobku (eventuálně kopii). Z výše uvedených důvodů doporučujeme přiložit vyplněný záruční list. Výrobek doporučujeme zasílat v pevném obalu (doporučujeme původní obal uzpůsobený přímo na výrobek), zabráníte tím případnému poškození při transportu.
7. Reklamaci uplatněte u prodejců, kde jste výrobek nebo nářadí zakoupili, případně v autorizovaném servisu uvedeném v tomto návodě.
8. Pokud bude servisním technikem při kontrole reklamovaného výrobku zjištěno, že závada byla způsobena nesprávným použitím výrobku a reklamace bude tudíž zamítnuta, je možné sjednat mimozáruční opravu, která bude provedena v domluveném termínu a na náklady majitele výrobku.
9. Společnost Wetra ČR a.s. nabízí zákazníkům možnost prodloužení záruky až na 36 měsíců. K získání nároku na tuto prodlouženou záruku nad rámec zákonné záruční doby (24 měsíců) je nutné splnit následující podmínky:
  - a) Před vypršením zákonné záruční lhůty si nechat funkční výrobek bezplatně prohlédnout v autorizovaném servisu. Plně funkční výrobek musí být doručen do servisního střediska v období od 21 měsíců do 24 měsíců od data nákupu výrobku.
  - b) K této bezplatné záruční prohlídce za účelem prodloužení záruční doby je zákazník povinen se prokázat originálem tohoto záručního listu potvrzeného prodejcem. V záručním listu musí být čitelně uvedeno datum koupě výrobku, typové označení a sériové číslo výrobku. Současně se záručním listem je nutné předložit originál stvrzenky o koupi zboží.
  - c) Plně funkční výrobek musí být doručen k servisní prohlídce čistý a kompletní t.z. včetně všech součástí a příslušenství.
  - d) Po provedení servisní prohlídky bude zákazníkovi v záručním listu potvrzen nárok na bezplatnou prodlouženou záruku o jeden rok.
  - e) Dopravu ze servisu k zákazníkovi zajišťuje výrobce na náklady zákazníka.



Výrobek:

Typ:

Sériové číslo:

Razítko a podpis:

Datum prodeje:

Záznamy opravy:

*Doporučujeme při uplatnění reklamace předložit doklad o zakoupení výrobku nebo případně záruční list. Vyrobeno pro RS-WETRA Group v PRC.  
Sběrné místo pozáručního servisu:*

**RS-WETRA Group, servis nářadí ASIST**  
**Areál Moravolen, Janáčkova 760/4, 796 01 Jeseník**  
**[www.wetra-xt.com/servis](http://www.wetra-xt.com/servis)**

## ZÁRUČNÍ LIST - SVK

### Záručné podmienky

1. Na uvedený výrobok zn. ASIST poskytute spol. Wetra ČR a.s. 24 mesiacov záruku od dátumu predaja. Životnosť batérie je 6 mesiacov od dátumu predaja. Záručné podmienky sa riadia príslušnými ustanoveniami Občianskeho zákonníka.
2. Záruka sa nevzťahuje na opotrebenie výrobku spôsobené jeho obvyklým používaním. To znamená, záruka sa nevzťahuje na uhlíky, mazacie tuky, gumové tesnenia na pohyblivých častiach výrobku či bežné opotrebovanie pohyblivých častí, a pod. Vzhľadom na to, že náradie ASIST je určené iba pre domáce - hobby použitie, výrobca ani dovozca neodporúčajú používať toto náradie v extrémnych podmienkach a pre podnikateľskú činnosť.
3. V prípade, že bude uplatnená zákazníkom záruka na škody a závady zavinené neodborným zaobchádzaním, preťažením, použitím nesprávneho príslušenstva, mechanickým poškodením, zásahom nepovolanej osoby a prirodzeným opotrebením, môže toto byť dôvodom na zamietnutie reklamácie.
4. Dovožca ani predajca nezodpovedajú za škody spôsobené neodborným zaobchádzaním a obsluhou s týmto výrobkom.
5. V prípade uplatnenia reklamácie odporúčame predložiť doklad, ktorým zákazník preukáže zakúpenia výrobku, kde býva vyznačené: dátum predaja, typové označenie výrobku, sériové číslo, pečiatku predajne a podpis predávajúceho. Z dôvodu rýchlejšieho vybavenia reklamácie a ľahšiu identifikáciu výrobku odporúčame nechať si vyplniť záručný list, ktorý je súčasťou sprievodnej dokumentácie.
6. Odporúčame náradie zasielať do záručnej opravy s vloženým dokladom o zakúpení výrobku (eventuálne kópií). Z vyššie uvedených dôvodov odporúčame priložiť vyplnený záručný list. Výrobok odporúčame zasielať v pevnom obale (Odporúčame pôvodný obal uspořobený priamo na výrobok), zabránite tým prípadnému poškodeniu pri transporte.
7. Reklamáciu uplatníte u predajcov, kde ste výrobok alebo náradie zakúpili, prípadne v autorizovanom servise uvedenom v tomto návode.
8. Pokiaľ bude servisným technikom pri kontrole reklamovaného výrobku zistené, že závada bola spôsobená nesprávnym použitím výrobku a reklamácia bude teda zamietnutá, je možné dojednať mimozáručnú opravu, ktorá bude vykonaná v dohodnutom termíne a na náklady majiteľa výrobku.
9. Spoločnosť Wetra ČR a.s. ponúka zákazníkovi možnosť predĺženia záruky až na 36 mesiacov.  
Na získanie nároku na túto predĺženú záruku nad rámec zákonnej záručnej doby (24 mesiacov) je nutné splniť nasledovné podmienky:  
a) Pred uplynutím zákonnej záručnej lehoty si nechať funkčný výrobok bezplatne prezrieť v autorizovanom servise. Píne funkčný výrobok musí byť doručený do servisného strediska v období od 21 mesiacov od 24 mesiacov od dátumu nákupu výrobku.  
b) K tejto bezplatnej záručnej prehliadke za účelom predĺženia záručnej doby je zákazník povinný sa preukázať originálom tohto záručného listu potvrdeného predajcom. V záručnom liste musí byť čitateľne uvedený dátum kúpy výrobku, typové označenie a sériové čísla výrobku. Súčasne so záručným listom je nutné predložiť originál potvrdenky o kúpe tovaru.  
c) Píne funkčný výrobok musí byť doručený k servisnej prehliadke čistý a kompletný t.z. vrátane všetkých súčastí a príslušenstva.  
d) Po vykonaní servisnej prehliadky bude zákazníkovi v záručnom liste potvrdený nárok na bezplatnú predĺženú záruku o jeden rok. e) Dopravu zo servisu k zákazníkovi zaisťuje výrobca na náklady zákazníka.



Výrobok:

Typ:

Sériové číslo:

Razítko a podpis:

Dátum predaja:

Záznamy opravovne:

Doporučujeme pri uplatnení reklamácie predložiť doklad o kúpe výrobku alebo prípadne záručný list.

Výrobené pre **RS-WETRA Group** v PRC.

Zberné miesto pozáručného servisu:

**RS-WETRA Group, servis náradí ASIST**  
**Areál Moravolen, Janáčkova 760/4, 796 01 Jeseník**  
**[www.wetra-xt.com/servis](http://www.wetra-xt.com/servis)**

## JÓTÁLLASI BIZONYÍTVÁNY - HUN

### A jótállási feltételek.

1. Az adott ASIST márkájú termékre a Wetra ČR a.s. társaság 12 hónap garanciát nyújt az értékesítés napjától számítva. Garancia 12 hónap nem számít, sérült a nem megfelelő kezelés vagy kopás ellentétes utasításokat. Az akkumulátor élettartama 6 hónap a vásárlás napjától.
2. A jótállás nem vonatkozik a termék szokásos használatából eredő kopására. Ez azt jelenti, hogy a jótállás nem vonatkozik a szénre, kenőzsírok, gumi tömítések a termék mozgatható részeiben vagy a mozgatható alkatrészek gyakori kopására, E garancia tartalmazza a hibás - sérült részek térítés mentes javítását, illetve cseréjét.
3. Figyelemmel arra, hogy az ASIST szerszámok házi – hobbi célra vannak tervezve, sem a gyártó, sem az importőr nem ajánlják a szerszámokat szélsőséges feltételek közt, magas igénybevétel mellett használni.
4. A garancia nem vonatkozik olyan meghibásodásokra és károakra, amelyeket szakszerűtlen használat, vagy túlterhelés okozott, továbbá a nem megfelelő tartozékok használata, mechanikus sérülés vagy avatatlan személy beavatkozása okozott, illetve a természetes elhasználódásra. A garancia szintén nem vonatkozik a termék, az eredeti rendeltetésétől eltérő, más célra való használatából származó sérülésre.
5. Sem az importőr, sem az értékesítő nem felel a szakszerűtlen használat és kezelés okozta károkért.
6. A reklamáció érvényesítése esetén be kell mutatni azt a bizonylatot, amellyel az ügyfél igazolja a termék megvásárlását. A bizonylaton szerepelnie kell a következőknek: eladás dátuma, a termék típusjelölése, sorozatszám, az értékesítőhely pecsétje és az eladó aláírása. A reklamáció lehető leggyorsabb intézése érdekében, valamint a termék egyszerű azonosítása céljából ajánljuk a garanciális levél kitöltését, amely a kísérő dokumentáció része.
7. A szerszámokat garanciális javításra, együtt a rendszeren kitöltött beszerzési bizonylattal (esetleg ennek másolatával) együtt küldjük. A fenn említett okokból ajánljuk mellékelni a garanciális levelet is. A terméket kemény csomagolásban kérjük küldeni (legjobb ha az eredeti csomagolásban, amely megfelel a termék alakjának és méretének), hogy meggátoljuk a sérülését a szállítási folyamatban.
8. A reklamációt annál az értékesítőnél kell érvényesíteni, ahol termék, vagy a szerszám megvásárlásra került.
9. A jótállási idő meghosszabbodik azzal az idővel, amely alatt a berendezés, vagy a szerszám javítás alatt volt.
10. Ha a reklamált termék ellenőrzése során megállapítást nyer, hogy a meghibásodást a termék helytelen használata okozta és ezért a reklamáció elutasításra kerül, a javítás költségeit a termék tulajdonosa köteles megfizetni, amennyiben kéri a javítást.
11. A Wetra ČR a.s. társaság ügyfelei számára akár 36 hónapra növeli a garanciális időszakot. A törvény által meghatározott garanciális időn (12 hónap) felüli meghosszabbított garanciára való jogosultság megszerzéséhez a következő feltételeket kell teljesíteni:
  - a) A törvény által meghatározott garanciális idő lejártá előtt szakszervízben átnézetni a funkcionális terméket, amit ingyen biztosítunk. Teljesen működőképes termék kell szállítani a szolgáltató központ közötti időszakban 10 hónapról 12 hónapra a vásárlás napjától.
  - b) A garanciális idő meghosszabbítása érdekében elvégzett ingyenes garanciális ellenőrzésnél az ügyfél köteles bemutatni ezen garancialevél eladó által igazolt eredeti példányát. A garancialevélben olvashatóan szerepelnie kell a termék vásárlása időpontjának, a termék típusjelölésének és sorozatszámának. A garancialevél mellett be kell mutatni a termék megvásárlását igazoló bizonylat eredetijét.
  - c) Teljesen működőképes terméket tisztán és komplett állapotban, azaz az összes alkatrészszel és tartozékkal együtt kell átadni az ellenőrzésre.
  - d) A szervízben elvégzett ellenőrzés után az ügyfél számára a garancialevélben igazoljuk az tartó ingyenes meghosszabbított garanciára való jogosultságát.
  - e) Közlekedési szolgáltatás az ügyfél által az importőrnek az ügyfelet terheli.



Termék:

Típus:

Sorozatszám:

Bélyegző és aláírás:

Eladás dátuma:

Szervis bejegyzése:

*A beszerzési bizonylat benyújtása nélkül, az esetleges reklamációk nem lesznek figyelembe véve !!!  
A **RS-WETRA Group** részére gyártva P.R.C.-ben. A garancián túli javítások gyűjtőhelye, importőr:*

**RS-WETRA Group, service ASIST**  
**Areál Moravolen, Janáčkova 760/4, 796 01 Jeseník, Czech Republic**  
**[www.wetra-xt.com/servis](http://www.wetra-xt.com/servis)**

## Garancijski pogoji SVN

1. Družba Wetra ČR a.s. za izdelke znamke ASIST zagotavlja garancijo v trajanju 12 mesecev od datuma nakupa. 12-mesečna garancija ne velja v primeru večjih poškodb zaradi obrabe ali nepravilnega rokovanja v skladu z navodili za uporabo. Življenjska doba baterije je 6 mesecev od dneva nakupa.
2. Garancija vključuje brezplačno popravilo ali zamenjavo okvarjenih – poškodovanih delov.
3. Glede na to, da je orodje ASIST namenjeno izključno za domačo ali hobi uporabo, proizvajalec in dobavitelj ne priporočata uporabe tega orodja v ekstremnih pogojih ali za podjetniško dejavnost.
4. Garancije ni moč uveljavljati za škodo in napake nastale zaradi nepravilne uporabe, preobremenitve, uporabe neprimernega orodja, mehanskih poškodb, nepooblaščenega popravila in obrabe.  
Prav tako garancija ne krije škode, ki je nastala zaradi uporabe orodja za namen, za katerega ni bilo predvideno.
5. Dobavitelj ali prodajalec ne odgovarjata za škodo nastalo zaradi nestrokovnega ravnanja s tem izdelkom.
6. V primeru uveljavljanja garancije priporočamo predložitev dokazila, s katerim stranka dokaže nakup izdelka in na katerem so označeni: datum prodaje, tipska oznaka izdelka, serijska številka izdelka, žig prodajalne in podpis prodajalca.  
Zaradi hitrejšega reševanja reklamacij in enostavnejše identifikacije izdelka priporočamo izpolnitev garancijskega lista, ki sestavlja spremljajočo dokumentacijo.
7. Priporočamo, da se orodje v popravilo preda pooblaščenemu serviserju skupaj s priloženimi dokumenti (lahko tudi kopijami).  
Iz zgoraj navedenih razlogov priporočamo priložitev izpolnjenega garancijskega lista. Izdelek pošiljajte v trdni embalaži (priporočamo prvotno embalažo, ki je prilagojena prav temu izdelku). Tako boste preprečili morebitne poškodbe med prevozom.
8. Reklamacijo uveljavljajte pri prodajalcu, kjer ste napravo ali orodje kupili.
9. Garancija se podaljša za čas, ko je bil izdelek na garancijskem popravilu.
10. V kolikor bo med servisnim pregledom reklamiranega izdelka, s strani serviserja ugotovljeno, da je bila okvara povzročena zaradi nepravilne uporabe izdelka in bo s tem reklamacija izdelka zavrnjena, se popravilo opravi na stroške lastnika, in sicerle v primeru, da bo zanj zaprosil.
11. Družba Wetra ČR a.s. strankam ponuja možnost podaljšanja garancije do 36 mesecev. Da bi bili upravičeni do tega podaljšanja garancije zunaj zakonskega garancijskega roka (12 mesecev), je potrebno izpolniti naslednje pogoje:
  - a) Pred iztekom zakonsko določenega garancijskega roka morate delujoči izdelek prinesiti na brezplačni pregled na pooblaščen servis v 10 do 12 mesecih od datuma nakupa izdelka.
  - b) Na brezplačnem garancijskem pregledu za podaljšanje garancijskega roka je stranka dolžna predložiti originalno potrdilo in garancijo potrjeno s strani prodajalca. V garancijskem listu morajo biti čitljivo zapisani datum nakupa izdelka, tipska oznaka in serijska številka izdelka. Skupaj z originalnim garancijskim listom je potrebno predložiti tudi originalni račun nakupa.
  - c) Popolnoma funkcionalni izdelek mora biti na servisni pregled dostavljen čist in v celoti, vključno z vsemi deli in priborom.
  - d) Po servisnem pregledu bo stranki v garancijskem listu potrjen zahtevek za brezplačno podaljšano garancijo za eno leto.
  - e) Prevoz naprave s servisa k stranki zagotavlja proizvajalec strankine stroške.Izdelek:



Izdelek:

Tip:

Serijska številka:

Žig in podpis:

Datum prodaje:

Vpisi servisa:

*Pri uveljavljanju reklamacije priporočamo predložitev dokazila o nakupu oziroma garancijski list.*  
Izdelano za **RS-WETRA Group v PRC.**

**RS-WETRA Group, service ASIST**  
**Areál Moravolen, Janáčkova 760/4, 796 01 Jeseník, Czech Republic**  
**[www.wetra-xt.com/servis](http://www.wetra-xt.com/servis)**



## Warunki gwarancyjne POL

1. Na podany produkt marki ASIST firma Wetra ČR a.s. udziela 12 miesięcznej gwarancji, liczonej od daty sprzedaży. Gwarancja 12 miesięcy nie dotyczy rzeczy uszkodzonych poprzez zużycie lub nieprawidłową manipulację, niezgodną z instrukcją obsługi. Żywotność baterii wynosi 6 miesięcy od daty sprzedaży.
2. Niniejsza gwarancja obejmuje bezpłatną naprawę lub wymianę wadliwych, uszkodzonych części.
3. W związku z tym, że narzędzie ASIST jest przeznaczone do domowego - hobbystycznego użycia, producent i dystrybutor nie zalecają używania tego narzędzia w ekstremalnych warunkach oraz do czynności w ramach działalności gospodarczej.
4. Gwarancja nie może zostać uznana w stosunku do szkód i usterek spowodowanych przez niefachowe obchodzenie się, przeciążenie, użycie niewłaściwego osprzętu, uszkodzenie mechaniczne, działanie niepowołanej osoby oraz naturalne zużycie.
5. Gwarancja nie dotyczy również uszkodzeń powstałych z powodu innego użycia produktu, niż użycie, do którego jest on przeznaczony.
6. Dystrybutor ani sprzedawca nie odpowiadają za szkody spowodowane niefachowym obchodzeniem się i niefachową obsługą tego produktu.
7. W przypadku skorzystania z reklamacji, zalecamy przedłożyć dokument, którym klient poświadczy zakup produktu, w którym wyszczególniono: datę sprzedaży, oznaczenie rodzajowe produktu, numer seryjny, pieczętkę sklepu i podpis sprzedającego. W celu szybszego rozpatrzenia reklamacji i łatwiejszej identyfikacji produktu polecamy wypełnić kartę gwarancyjną, która jest elementem załączonej dokumentacji.
8. Zalecamy przelać narzędzie do naprawy gwarancyjnej wraz z załączonym dowodem zakupu produktu (ewentualnie razem z kopią).
9. Z wyżej podanych powodów zalecamy załączyć wypełnioną kartę gwarancyjną. Produkt prześlij solidnie zapakowany (polecamy oryginalne opakowanie, przystosowane bezpośrednio do produktu) - zapobiegiesz w ten sposób ewentualnemu uszkodzeniu przy transporcie.
10. Z reklamacji skorzystaj u sprzedawców, u których kupiłeś produkt lub narzędzie.
11. Okres gwarancyjny przedłuża się o czas, w którym produkt lub narzędzie jest naprawiane.
12. Jeżeli przy kontroli reklamowanego produktu zostanie przez technika serwisowego ustalone, że usterka była spowodowana nieprawidłowym użyciem produktu, przez co reklamacja zostanie odrzucona, naprawa zostanie przeprowadzona na koszt właściciela produktu i to jedynie w przypadku, kiedy o taką naprawę wniesie.



11. Firma Wetra ČR a.s. oferuje klientom możliwość przedłużenia gwarancji aż do 36 miesięcy. Aby uzyskać prawo do tej przedłużonej gwarancji ponad ramę obowiązującego okresu gwarancyjnego (12 miesięcy) konieczne jest spełnienie następujących warunków:
  - a) Przed wygaśnięciem ustawowego terminu gwarancji należy oddać działający produkt na bezpłatny przegląd do autoryzowanego serwisu. W pełni działający produkt musi być doręczony do ośrodka serwisowego w okresie od 10 do 12 miesięcy od daty kupna produktu.
  - b) Dodatkowo do bezpłatnego przeglądu gwarancyjnego, w celu przedłużenia okresu gwarancyjnego, klient jest zobowiązany okazać oryginał niniejszej karty gwarancyjnej potwierdzonej przez sprzedawcę. W karcie gwarancyjnej musi być podana czytelna data zakupu produktu, oznaczenie rodzajowe i numery seryjne produktu. Jednocześnie z kartą gwarancyjną należy przedłożyć oryginał potwierdzenia zakupu produktu.
  - c) W pełni działający produkt musi zostać doręczony do przeglądu gwarancyjnego czysty i kompletny, to znaczy włącznie ze wszystkimi elementami i osprzętem.
  - d) Po przeprowadzeniu przeglądu serwisowego w karcie gwarancyjnej zostanie potwierdzone prawo do bezpłatnego przedłużenia gwarancji o jeden rok.
  - e) Transport z serwisu do klienta zapewnia producent na koszt klienta.

Produkt:

Typ:

Numer seryjny:

Pieczętka i podpis:

Data sprzedaży:

Zapisy serwisu:

Przy korzystaniu z reklamacji zalecamy przedłożyć dokument potwierdzający zakup produktu lub ewentualnie kartę gwarancyjną. Wyprodukowano dla **RS-WETRA Group** w PRC.

**RS-WETRA Group, service ASIST**  
**Areál Moravolen, Janáčkova 760/4, 796 01 Jeseník, Czech Republic**  
**[www.wetra-xt.com/servis](http://www.wetra-xt.com/servis)**

## GARANTIESCHEIN - DEU

### Garantiebedingungen

1. Auf dieses Produkt Marke ASIST gewährt die Gesellschaft Wetra ČR a.s., 24 Monate Garantie seitdem Verkaufsdatum. Die Garantie von 24 Monaten bezieht sich nicht auf die durch Verschleiß oder unsachgemäße Handhabung beschädigten Sachen. Im Widerspruch mit der Gebrauchsanweisung. Lebensdauer der Batterien beträgt 6 Monate seit dem Verkaufsdatum.
2. Diese Garantie umfasst kostenlose Reparatur oder Austausch der defekten- beschädigten Teile.
3. Mit Rücksicht darauf, dass das Werkzeug ASIST nur für Hausverwendung und Hobby Verwendung vorgesehen ist, empfiehlt der Hersteller und Importeur das Werkzeug nicht in extremen Bedingungen oder für Unternehmung zu benutzen.
4. Die Garantie kann nicht für Schäden und Defekte verwendet werden, die durch unsachgemäße Handhabung, Überlastung, Verwendung vom ungeeigneten Zubehör, mechanische Schäden, unbefugte Benutzung und natürlichen Verschleiß verursacht werden. Die Garantie gilt auch nicht für Schäden, die durch die nicht bestimmungsgemäße Verwendung des Produkts entstehen.
5. Importeure und Verkäufer sind nicht verantwortlich für Schäden, die durch unsachgemäße Handhabung und Bedienung dieses Produkts entstehen.
6. Im Reklamationsfall empfehlen wir Ihnen den Nachweis zu erbringen, womit der Kunde den Kauf des Produkts beweist, mit folgenden Angaben: das Verkaufsdatum, die Produkttypbezeichnung, die Seriennummer, der Firmenstempel und Unterschrift des Verkäufers. Wir empfehlen zur schnelleren Bearbeitung von Reklamationen und zur leichteren Identifizierung des Produkts den Garantieschein erfüllen zu lassen, der zum Bestandteil der Begleitdokumentation gehört.
7. Wir empfehlen das Werkzeug zu einer Garantiereparatur mit einem beigelegten Kaufbeleg (oder Kopien) zu senden. Aus den oben genannten Gründen empfehlen wir Ihnen den ausgefüllten Garantieschein beizufügen. Senden Sie das Produkt in einer festen Verpackung. (Wir empfehlen eine dem Produkt angepasste Originalverpackung) um mögliche Transportschäden zu vermeiden.
8. Reklamation machen Sie bei den Verkäufern geltend, bei denen Sie das Produkt oder das Werkzeug beschaffen haben.
9. Die Garantiezeit verlängert sich um die Zeit, in der sich das Produkt oder das Werkzeug im Garantieservice befinden.
10. Wenn ein Servicetechniker die Reklamation des beanstandeten Produkts prüft und stellt fest, dass der Defekt durch eine falsche Verwendung des Produkts verursacht wurde und der Anspruch daher zurückgewiesen wird, erfolgt die Reparatur auf Kosten des Eigentümers des Produkts nur auf Anfrage.
11. Die Gesellschaft Wetra ČR a.s. bietet den Kunden die Möglichkeit der Garantieverlängerung bis auf 36 Monate. Um diese verlängerte Garantie über den Rahmen der gesetzlichen Garantiezeit (24 Monate) zu beanspruchen, sind folgende Bedingungen zu erfüllen:
  - a) Lassen Sie ein funktionsfähiges Produkt vor dem Ablauf der gesetzlichen Gewährleistungsfrist bei einem autorisierten Service unentgeltlich überprüfen. Ein voll funktionsfähiges Produkt muss zwischen 21 Monaten und 24 Monaten ab Kaufdatum an das Servicecenter geliefert werden.
  - b) Zu dieser kostenlosen Garantieprüfung zwecks Verlängerung der Garantiezeit ist der Kunde verpflichtet das vom Verkäufer bestätigte Original dieses Garantiescheins nachzuweisen. Der Garantieschein muss das Kaufdatum des Produkts, die Typenbezeichnung und die Seriennummer des Produkts deutlich beinhalten. Gleichzeitig mit dem Garantieschein ist ein Original der Quittung über den Warenkauf zu belegen.
  - c) Ein voll funktionsfähiges Produkt muss in einem sauberen und vollständigen Zustand zur Servicekontrolle geliefert werden, d. h. einschließlich aller Komponenten und Zubehörteile.
  - d) Nach der Servicekontrolle wird dem Kunden im Garantieschein den Anspruch auf eine einjährige kostenlose Garantieverlängerung bestätigt.
  - e) Den Transport vom Service zum Kunden wird der Hersteller auf Kosten des Kunden organisieren



Produkt:

Typ:

Seriennummer:

Stempel und Unterschrift:

Verkaufsdatum:

Aufzeichnungen des Services:

*Wir empfehlen bei Beanspruchung der Reklamation einen Beleg über den Produktkauf oder den Garantieschein vorzulegen. Hergestellt für **RS-WETRA Group** in PRC.  
Sammelstelle für den Service nach Ablauf der Garantiezeit:*

**RS-WETRA Group, service ASIST**  
**Areál Moravolen, Janáčkova 760/4, 796 01 Jeseník, Czech Republic**  
**[www.wetra-xt.com/servis](http://www.wetra-xt.com/servis)**

## ZÁRUČNÍ LIST - HRV

### Jamstveni uvjeti

1. Na navedeni proizvod marke ASIST, tvrtka Wetra ČR a.s. pruža jamstvo od 24 mjeseca od datuma prodaje. Jamstvo od 24 mjeseca se ne odnosi na opremu oštećenu habanjem ili neispravnim rukovanjem u suprotnosti s uputama za uporabu. Vijek trajanja baterije je 6 mjeseci od datuma prodaje.
  2. Ovo jamstvo uključuje besplatni popravak ili izmjenu pokvarenih - oštećenih dijelova.
  3. S obzirom da su alati ASIST namijenjeni samo za kućnu ili hobi uporabu, proizvođač i uvoznik ne preporučaju koristiti ovaj alat pod posebno teškim uvjetima te za djelatnost poslovanja.
  4. Jamstvo se ne može primijeniti na štete i kvarove uzrokovane uslijed neprofesionalnog rukovanja, pretjeranog opterećenja, primjenom neispravne dodatne opreme, mehaničkim oštećenjem, rukovanjem neovlaštene osobe i normalnim trošenjem. Jamstvo se također ne odnosi na oštećenja zbog neke druge primjene proizvoda nego za koju je isti namijenjen.
  5. Uvoznik kao ni prodavač ne odgovaraju za štete uzrokovane uslijed neprofesionalnog rukovanja ili rada s ovim proizvodom.
  6. U slučaju primjene reklamacije preporučamo predočiti račun o kupnji, kojim kupac dokazuje da je proizvod kupio i na kojem je naznačeno: datum prodaje, tipska oznaka proizvoda, serijski broj, pečat prodavaonice i potpis prodavača. Kako bi se reklamacija što je moguće prije riješila i jednostavnije identifikacije proizvoda, preporučamo popuniti jamstveni list koji je u sastavu prateće dokumentacije.
  7. Preporučamo vam da alat koji šaljete na popravak tijekom jamstva dostavite zajedno s računom o kupnji proizvoda (eventualno kopiju). Zbog gore navedenih razloga preporučamo priložiti popunjeni jamstveni list. Proizvod šaljite čvrstom pakiranju (preporučamo izvorno pakiranje prilagođeno izravno za proizvod), tako će se spriječiti eventualno oštećenje tijekom transporta.
  8. Reklamaciju primijenite kod prodavača od kojih ste proizvod ili alat kupili.
  9. Jamstveni rok se produljuje za razdoblje tijekom kojega su proizvod ili alat bili na jamstvenom popravku.
  10. Ako servisni tehničar tijekom kontrole proizvoda koji reklamirate utvrdi da je kvar uzrokovan uslijed nepravilne uporabe proizvoda te ukoliko reklamacija neće biti prihvaćena, popravak će se izvršiti na trošak vlasnika proizvoda jedino ako će isti to zahtijevati.
11. Tvrtka Wetra ČR a.s. svojim kupcima nudi mogućnost produljenja jamstva čak na 36 mjeseci. Za dobivanje produljenja jamstva iznad okvira zakonskog jamstvenog roka (24 mjeseca) moraju biti ispunjeni sljedeći uvjeti:
- a) Prije isteka zakonskog jamstvenog roka funkcionalan proizvod dopremite besplatno pregledati u ovlaštenom servisu. Potpuno funkcionalan proizvod potrebno je dopremiti u ovlašteni servis u razdoblju od 21 mjeseci do 24 mjeseca od datuma kupnje proizvoda.
  - b) Za ovaj besplatan jamstveni pregled u svrsi produljenja jamstvenog roka kupac je obvezan predočiti original ovog jamstvenog lista potvrđenog od strane prodavača. U jamstvenom listu čitljivo mora biti naveden datum kupnje proizvoda, tipska oznaka i serijski broj proizvoda. Istodobno sa jamstvenim listom potrebno je predočiti original potvrde o kupnji robe.
  - c) Potpuno funkcionalan proizvod potrebno je dopremiti u servis na pregled u čistom i cjelovitom stanju, uključujući sve dijelove i opremu.
  - d) Poslije servisnog pregleda kupac će u jamstveni list dobiti potvrdu da ima pravo na besplatno produljenje jamstva za jednu godinu.
  - e) Prijevoz iz servisa kupcu osigurava proizvođač na troškove kupca.



Proizvod:

Tip:

Serijski broj:

Pečat i potpis:

Datum prodaje

Zapisi sa popravka:

*Za potrebe primjene reklamacije preporučamo predočiti dokaz o kupnji proizvoda ili eventualno jamstveni list. Proizvedeno za **RS-WETRA Group** u PRC.*

*Sabirni mjesto servisa poslije isteka jamstva:*

**RS-WETRA Group, service ASIST**  
**Areál Moravolen, Janáčkova 760/4, 796 01 Jeseník, Czech Republic**  
**[www.wetra-xt.com/servis](http://www.wetra-xt.com/servis)**

## WARRANTY CARD - GBR

### Warranty Conditions

1. The company Wetra ČR a.s., grants a guarantee of 24 months from the date of purchase for the above stated product. The battery service life is 6 months from the date of purchase. The warranty conditions are governed by the Civil Code.
2. The warranty does not cover wearing of the product caused by its usual use. This means that the warranty does not cover carbons, lubricants, rubber sealing on moving parts of the product or co on wear of moving parts, etc.  
With respect to the fact that the ASIST tools are designed for domestic use only, i.e. hobby use, the manufacturer or the importer do not reco end to use this equipment under extreme conditions and for business activities.
3. If the customer claims damages and defects caused by improper handling, overloading, use of incorrect accessories, mechanical damages, unauthorized repairs and natural wear, this may be the reason for rejection of the claim.
4. The importer or the seller are not liable for damages caused by improper handling and operation of this product. Use the product only in accordance with the attached instructions for use.
5. In the case of a complaint, we reco end to submit a document which proves that the customer has purchased the product, which is indicated by: date of purchase, type designation, serial number, stamp and signature of the seller. To settle the claim faster and identify the product more easily, we reco end to have the Warranty Card filled. The Warranty Card is a part of the accompanying documentation.
6. We reco end to send the power tool to our warranty repair centre with an inserted prove of purchase (or its copy).  
Due to above stated reasons, we reco end to attach a filled-in Warranty Card. We reco end to send the power tool in a solid packaging (e.g. the original packaging designed for the product) to prevent possible damages during transport.
7. Raise your claim at the seller, where you have purchased the product or the power tool, or in an authorized service centre specified in this manual.
8. If our service technician finds out during inspection of the claimed product that the defect was caused by incorrect use of the product and thus the claim will be rejected, a non-warranty repair may be agreed upon and scheduled for performance. Such non-warranty repair will be performed at the expenses of the owner of the product.
9. The company Wetra ČR a.s., offers a warranty extension up to 36 months to its customers. To be entitled for such extended warranty beyond the standard warranty period (24 months), the following conditions must be met:
  - a) Before the expiration of the statutory warranty period, the product must be checked in an authorized service centre (free of charge). The fully functional product must be delivered to the service centre in the period from 21 months to 24 months since the date of purchase.
  - b) For the purpose of this free warranty inspection in order to extend the warranty period, the customer must present the original of this Warranty Card signed by the seller. The date of purchase of the product, its type designation and serial number must be legibly written in the Warranty Card. Together with the Warranty Card, the original receipt of purchase must also be presented.
  - c) The fully functional product must be delivered for inspection as clean and complete, i.e. including all components and accessories.
  - d) After the service inspection is done, the entitlement for a warranty period extended by one year free of charge is validated in the Warranty Card.
  - e) The transport from the service centre to the customer is provided by the manufacturer at customer's expenses.



Product:

Type:

Serial Number:

Stamp and Signature:

Date of Sale:

Service centre notes:

When raising a claim, we reco end to provide proof of purchase declaring the purchase of the product, or to provide the respective Warranty Card. Manufactured for **RS-WETRA Group** in PRC.

Collection point for the after-warranty service:

**RS-WETRA Group, service ASIST**  
**Areál Moravolen, Janáčkova 760/4, 796 01 Jeseník, Czech Republic**  
**[www.wetra-xt.com/servis](http://www.wetra-xt.com/servis)**

## BON DE GARANTIE- FRA

### Conditions de garantie

1. Wetra ČR a.s., accorde une garantie de 24 mois sur le produit de la marque ASIST, à compter de la date d'achat. Les batteries ont une durée de vie de 6 mois, à compter de la date d'achat. Les conditions de garanties sont régies par les dispositions relatives du code civil.
2. La garantie ne couvre pas l'usure du produit provoqué par une utilisation normale du produit. Cela signifie que la garantie ne s'applique pas aux charbons, lubrifiants, les joints caoutchouc des pièces mobiles du produit ni à l'usure normale des pièces mobiles etc. Vu que les outils ASIST sont conçus pour un usage domestique ou bricoleur, le fabricant et le fournisseur déconseillent d'utiliser cet outil dans des conditions extrêmes ou dans le cadre d'une activité entrepreneuriale.
3. La réclamation du produit en raison de l'endommagement ou du défaut du produit suite à un traitement inapproprié, une utilisation excessive ou incorrecte, un endommagement mécanique, l'intervention d'une personne non autorisée ou l'usure normale peut être rejetée.
4. Ni le fabricant ni le vendeur ne seront tenus responsable pour les dommages entraînés par un traitement ou une opération inappropriée du produit. Utilisez le produit en stricte conformité avec le mode d'emploi fourni.
5. Si vous souhaitez appliquer la garantie, nous vous conseillons de présenter une preuve d'achat sur laquelle sera indiqué : la date d'achat, la désignation du type de produit, le numéro de série, le cachet du magasin et la signature du vendeur. Pour accélérer le processus de réclamation et faciliter l'identification du produit, nous vous conseillons de faire remplir le bon de garantie qui fait partie de la documentation d'origine.
6. En plus du produit, il est conseillé d'envoyer à l'atelier de réparation correspondant aussi le reçu (ou son copie) attestant l'achat du produit. Pour ces raisons, nous vous conseillons de joindre un bon de garantie rempli. Il est recommandé d'envoyer le produit dans un emballage solide (si possible, l'emballage original, conçu pour le produit), afin d'éviter tout dommage au cours du transport.
7. La réclamation doit être déposée chez le vendeur qui vous a vendu le produit ou les outils, ou auprès du centre de service autorisé, indiqué dans le présent mode d'emploi.
8. Si, pendant le contrôle du produit réclamé, le technicien de service constate que le défaut a été provoqué par une mauvaise utilisation du produit et, par conséquent, refuse la réclamation, il est possible d'arranger une réparation en dehors de la garantie, qui sera effectuée dans un délai convenu et aux frais du propriétaire du produit.
9. La société Wetra ČR a.s., permet à ses clients de prolonger la garantie jusqu'à 36 mois. Pour obtenir le droit à la prolongation de la garantie au-delà de la durée de garantie définie par la loi (24 mois), il faut remplir les conditions suivantes :
  - a) Faire inspecter le produit, gratuitement, dans un centre de service autorisé avant l'expiration du délai de garantie. Un produit pleinement opérationnel doit être livré au centre de service autorisé pendant la période de 21 - 24 mois depuis la date d'achat du produit.
  - b) Pour effectuer cette inspection gratuite en vue de prolonger la garantie, le client doit fournir l'original du présent bon de garantie confirmé par le vendeur. Dans le bon de garantie doit être indiqué, de manière lisible, la date d'achat du produit, la désignation du type de produit et les numéros de série du produit. En plus du bon de garantie, il faut fournir l'original du reçu d'achat du produit.
  - c) Un produit pleinement fonctionnel envoyé pour l'inspection technique doit être propre et complète, c'est-à-dire avec toutes les pièces et tous les accessoires.
  - d) Suite à l'inspection technique, il sera indiqué dans le bon de garantie que le client avait obtenu le droit à la prolongation de la garantie d'un an supplémentaire.
  - e) Le transport du produit depuis le centre de service au client est assuré par le fabricant aux frais du client.



Produit :

Type :

Numéro de série :

Cachet et signature :

Date de vente :

Notes du centre de réparation :

Il est recommandé de fournir un reçu d'achat du produit ou le bon de garantie en déposant la réclamation.

Créé pour **RS-WETRA Group** en PRC.

Point de collecte pour les services fournis après l'expiration de la garantie :

**RS-WETRA Group, service ASIST**  
**Areál Moravolen, Janáčkova 760/4, 796 01 Jeseník, Czech Republic**  
[www.wetra-xt.com/servis](http://www.wetra-xt.com/servis)

## CERTIFICATO DI GARANZIA - ITA

### Condizioni di garanzia

1. La società Wetra ČR a.s., concede per il prodotto specificato del marchio ASIST una garanzia di 24 mesi a decorrere dalla data di vendita. La durata della batteria è di 6 mesi a decorrere dalla data di vendita. Le condizioni di garanzia sono disciplinate dalle pertinenti disposizioni del Codice civile.
2. La garanzia non si applica all'usura del prodotto causata dal suo normale utilizzo. In altri termini, la garanzia non si applica ai carboni, grassi, alle guarnizioni di gomma sulle parti mobili del prodotto o alla normale usura delle parti mobili ecc.  
Considerando che l'utensile ASIST è destinato solo all'uso domestico – hobbistica, il produttore né l'importatore consigliano di utilizzare l'utensile in condizioni estreme e per attività commerciali.
3. Nel caso in cui venga applicato dal cliente il diritto di garanzia per danni e difetti causati dall'uso improprio, dal sovraccarico, dall'uso di accessori non addatti, dai danni meccanici, dall'intervento non autorizzato e dall'usura naturale, può essere il motivo per respingere il reclamo.
4. L'importatore né il venditore sono responsabili per danni causati da manipolazione e utilizzo impropri del prodotto. Utilizzare il prodotto solo in conformità con le istruzioni per l'uso allegate.
5. In caso di reclamo si consiglia di fornire un documento, con il quale il cliente dimostra l'acquisto del prodotto dove di solito viene indicato: la data di vendita, la designazione del tipo del prodotto, il numero di serie, il timbro del negozio e la firma del venditore. Per un disbrigo del reclamo più rapido e per un'identificazione del prodotto più facile si consiglia di farsi compilare il certificato di garanzia, il quale fa parte della documentazione di accompagnamento.
6. Si consiglia di inviare l'utensile per una riparazione di garanzia con un certificato di acquisto allegato (eventualmente una sua copia).
7. Per i motivi sopra indicati si consiglia di allegare il certificato di garanzia compilato. Si consiglia di inviare il prodotto in un imballo solido (si raccomanda l'imballo originale adattato direttamente sul prodotto) per evitare eventuali danni durante il trasporto.
7. Presentare il reclamo presso il venditore, da cui il prodotto o il dispositivo è stato acquistato, eventualmente presso un centro di assistenza elencato nelle presenti istruzioni.
8. Se, ispezionando il prodotto contestato, il tecnico dell'assistenza rileva che il difetto è stato causato dall'utilizzo improprio del prodotto e il reclamo quindi sarà respinto, si può concordare una riparazione fuori garanzia, la quale verrà eseguita alla data concordata e alle spese del proprietario del prodotto.
9. La società Wetra ČR a.s., offre ai clienti la possibilità di estendere la garanzia fino ai 36 mesi. Per beneficiare di tale garanzia estesa oltre il periodo di garanzia legale (24 mesi) devono essere soddisfatti i seguenti requisiti:
  - a) Far ispezionare gratuitamente il prodotto funzionale presso un centro di assistenza prima della scadenza del periodo della garanzia legale. Il prodotto perfettamente funzionante deve essere consegnato al centro di assistenza nel periodo dal mese 21 al mese 24 a decorrere dalla data d'acquisto.
  - b) Il cliente è tenuto a presentare il certificato di garanzia originale autenticato dal venditore all'ispezione gratuita di garanzia al fine di estendere il periodo di garanzia. Il certificato di garanzia deve contenere una specificazione leggibile della data di acquisto del prodotto, della designazione di tipo e del numero di serie del prodotto. Oltre al certificato di garanzia è necessario presentare la ricevuta originale del prodotto.
  - c) Il prodotto perfettamente funzionante deve essere consegnato per l'ispezione dell'assistenza pulito e completo, i.e. compresi tutti i componenti e accessori.
  - d) Dopo l'ispezione dell'assistenza il cliente riceverà una conferma del diritto a una garanzia gratuita estesa per un anno.
  - e) Il produttore provvede al trasporto dal centro di assistenza al cliente a spese del cliente.



Prodotto:

Tipo:

Numero di serie:

Timbro e firma:

Data di vendita:

Annotazioni dell'officina di riparazione:

Quando si presenta un reclamo, si consiglia di presentare il certificato di acquisto del prodotto o eventualmente il certificato di garanzia. Prodotto per **RS-WETRA Group** in PRC.

Punto di raccolta dell'assistenza post-garanzia:

**RS-WETRA Group, service ASIST**  
**Areál Moravolen, Janáčkova 760/4, 796 01 Jeseník, Czech Republic**  
[www.wetra-xt.com/servis](http://www.wetra-xt.com/servis)

## CERTIFICADO DE GARANTÍA - ESP

### Condiciones de garantía

1. La compañía Wetra ČR a.s., proporciona para el producto ASIST descrito anteriormente una garantía de 24 meses a partir de la fecha de venta.

La duración de la batería es de 6 meses a partir de la fecha de venta. Las condiciones de la garantía se rigen por las disposiciones pertinentes del Código Civil.

2. La garantía no cubre el desgaste causado por el uso normal del producto. Es decir, la garantía no se aplica a los carbones, grasas lubricantes, sellos de goma en las partes móviles del producto o al desgaste normal de las partes móviles, etc.

Como la herramienta ASIST está destinada solo para uso doméstico - hobby, ni el fabricante ni el importador recomiendan usar esta herramienta en condiciones extremas y para actividades comerciales.

3. En caso de que el cliente reclame la garantía por daños y defectos causados por un manejo inadecuado, sobrecarga, uso de accesorios incorrectos, daños mecánicos, utilización por personas no autorizadas y desgaste natural, ésta puede ser una razón para rechazar el reclamo.

4. Ni el importador ni el vendedor son responsables de los daños causados por el manejo y manipulación incorrectos de este producto. Utilice el producto solo de acuerdo con el manual de instrucciones adjunto.

5. En caso de una reclamación, recomendamos presentar un documento que compruebe la compra del producto por parte del cliente, donde se indique: fecha de compra, designación del tipo de producto, número de serie, sello de la tienda y firma del vendedor. Para procesar quejas de manera más rápida y para identificar el producto más fácilmente, le recomendamos rellenar el certificado de garantía, que forma parte de la documentación original.

6. Recomendamos que envíe la herramienta para reparación en garantía junto con el comprobante de compra (o su copia).

Por las razones anteriores, recomendamos adjuntar el certificado de garantía rellenado. Recomendamos enviar el producto en un embalaje resistente (recomendamos el embalaje original adaptado directamente al producto) para evitar daños durante el transporte.

7. Realice una reclamación en el distribuidor donde compró el producto o la herramienta, o en un centro de servicio autorizado que figura en este manual.

8. Si el técnico de servicio descubre durante la inspección del producto reclamado que el defecto fue causado por el uso incorrecto del producto y, por lo tanto, el reclamo es rechazado, es posible solicitar una reparación fuera de garantía, que se llevará a cabo en el momento acordado y a cargo del propietario.

9. La compañía Wetra ČR a.s., ofrece a los clientes la opción de extender la garantía hasta 36 meses. Para calificar para esta garantía extendida más allá del período de garantía legal (24 meses), se deben cumplir las siguientes condiciones:

a) Haga inspeccionar la funcionalidad del producto de forma gratuita en un centro de servicio autorizado antes de que expire el período de garantía legal.

Se debe entregar un producto totalmente funcionante al centro de servicio dentro de un período de 21 a 24 meses a partir de la fecha de compra.

b) Para esta inspección de garantía gratuita con el fin de extender el período de garantía, el cliente está obligado a presentar el original de este certificado de garantía confirmado por el vendedor. La fecha de compra del producto, la designación del tipo y el número de serie del producto deben ser claramente legibles en el certificado de garantía. Junto con el certificado de garantía, es necesario presentar el recibo original de la compra de productos.

c) El producto debe ser entregado completamente funcionante, limpio y completo, es decir incluidos todos los componentes y accesorios, para la inspección de servicio.

d) Después de la inspección de servicio, se confirmará al cliente en el certificado de garantía el derecho a una garantía extendida gratuita por un año.

e) El transporte desde el servicio al cliente será provisto por el fabricante a cargo del cliente



Producto:

Tipo:

Número de serie:

Sello y firma:

Fecha de venta:

Notas del centro de reparaciones:

Al presentar una queja, le recomendamos que presente un comprobante de compra del producto o posiblemente un certificado de garantía. Hecho para el **RS-WETRA Group** en pRC.

Punto de recogida post servicio de garantía:

**RS-WETRA Group, service ASIST**  
**Areál Moravolen, Janáčkova 760/4, 796 01 Jeseník, Czech Republic**  
**[www.wetra-xt.com/servis](http://www.wetra-xt.com/servis)**



## GARANCIJSKI LIST - SRB

### Uslovi garancije

1. Za pomenuti ASIST proizvod kompanija obezbeđuje Vetra CR a.s. Garancija 24 meseca od datuma prodaje. Vek trajanja baterije je 6 meseci od datuma prodaje. Uslovi garancije su regulisani relevantnim odredbama Građanskog zakonika.
2. Garancija ne pokriva habanje proizvoda uzrokovano normalnom upotrebom. To znači da garancija ne pokriva ugljenike, masti za podmazivanje, gumene zaptivke na pokretnim delovima proizvoda ili normalno habanje pokretnih delova itd. Pošto su ASIST alati namenjeni samo za kućnu - hobi upotrebu, ni proizvođač ni uvoznik ne preporučujemo korišćenje ovog alata u ekstremnim uslovima i za poslovne aktivnosti.
3. U slučaju da kupac potražuje garanciju za oštećenja i nedostatke uzrokovane nestručnim rukovanjem, preopterećenjem, upotrebom neispravan pribor, mehanička oštećenja, intervencija neovlašćene osobe i prirodno habanje, ovo može biti razlog za odbijanje tužbe.
4. Ni uvoznik ni prodavac nisu odgovorni za štetu prouzrokovanu nepravilnim rukovanjem i rukovanjem ovim proizvodom. Koristite proizvod isključivo u skladu sa priloženim uputstvima za upotrebu.
5. U slučaju reklamacije, preporučujemo da predočite dokument kojim kupac može dokazati kupovinu proizvoda, gde se čuva označeno: datum prodaje, oznaka tipa proizvoda, serijski broj, pečat prodavnice i potpis prodavca. Due za brže rešavanje reklamacije i lakšu identifikaciju proizvoda, preporučujemo da popunite garantni list, koji je deo prateće dokumentacije.
6. Preporučujemo slanje alata na popravku u garanciji sa umetnutim dokazom o kupovini proizvoda (eventualno kopijom). Iz gore navedenih razloga, preporučujemo da priložite popunjen garantni list. Preporučujemo slanje proizvoda u čvrstom pakovanju (preporučujemo originalno pakovanje prilagođeno direktno proizvodu), to će sprečiti moguća oštećenja tokom transporta.
7. Podnesite reklamaciju kod prodavca kod kojeg ste kupili proizvod ili alat, ili u navedenom ovlašćenom servisnom centru u ovom priručniku.
8. Ako serviser proveri reklamirani proizvod i utvrdi da je kvar prouzrokovan nepravilne upotrebe proizvoda i reklamacija će stoga biti odbijena, moguće je ugovoriti vangarantni popravak, koji će se izvršiti u ugovorenom roku i o trošku vlasnika proizvoda.
9. Vetra CR a.s. nudi kupcima mogućnost produženja garancije do 36 meseci. Da biste se kvalifikovali za ovu produženu garanciju izvan zakonskog garantnog roka (24 meseca), moraju biti ispunjeni sledeći uslovi:
  - a) Pre isteka zakonskog garantnog roka, odnesite funkcionalni proizvod na besplatnu proveru u ovlašćenom servisu. Potpuno funkcionalan proizvod mora biti isporučen servisnom centru u roku od 21 do 24 meseca od datuma kupovine proizvoda.
  - b) Za ovaj besplatni garancijski pregled u cijju produženja garantnog roka, kupac je dužan da predочи original ovog garantnog lista koji je potvrdio prodavac. Datum kupovine proizvoda i oznaka tipa moraju biti jasno navedeni u garantnom listu i serijski brojevi proizvoda. Uz garantni list potrebno je priložiti originalni račun za kupovinu robe.
  - c) Potpuno funkcionalan proizvod mora biti isporučen servisnoj inspekciji čist i kompletan, tj. uključujući sve komponente i pribor.
  - d) Nakon servisnog pregleda, kupac će imati pravo na besplatnu produženu garanciju u garantnom listu za godinu dana.
- d) Prevoz od servisa do kupca vrši proizvođač o trošku kupca.



### Proizvod

Tip:

Serijski broj:

Pečat i potpis:

Datum prodaje:

Evidencija servisne radnje:

*Preporučujemo da prilikom reklamacije dostavite dokaz o kupovini proizvoda ili garantni list. Proizvedeno za RS-VETRA grupu u NRK.*

*Mesto preuzimanja posle garancijskog servisa:*

**RS-VETRA Group, servis alata ASIST**  
**Kampus Moravolen, Janačkova 760/4, 796 01 Jesenik**  
**[www.wetra-xt.com/servis](http://www.wetra-xt.com/servis)**

# EU PROHLÁŠENÍ O SHODĚ

## EU DECLARATION OF CONFORMITY - č. 17

---

a) **Identifikační údaje o osobě pověřené sestavením technické dokumentace:**

**Obchodní firma:** WETRA ČR a.s.  
**Sídlo:** Veselská 699, 199 00 Praha 9  
**IČO:** 264 79 541

b) **Popis elektrického (strojního) zařízení:**

**Název:** Elektrické vrtací a bourací kladivo 1800W

**Výrobní označení:** Z1C-DS-36K

**Obchodní označení:** AE1K180DN

Naměřená hladina akustického výkonu: Lpa: 94 dB

Garantovaná hladina akustického výkonu: Lwa: 105 dB

**Určeno pro spotřebitelské / domácí použití:** Bourání a vrtání určených povrchů. Pro spotřebitelské využití.

c) **Odkaz na harmonizované normy:**

EN 62841-1	EN 55014-1	EN 62321-1	EN 62321-6
EN 62841-2-6	EN 55014-2	EN 62321-2	EN 62321-7-1
EN 60745-1	EN 61000-3-2	EN 62321-3-1	EN 62321-7-2
EN 60745-2-6	EN 61000-3-3	EN 62321-4	EN 62321-8
		EN 62321-5	ISO 17075

d) **Odkaz na specifikace a právní předpisy:**

Zákon č. 90/2016 Sb. o posuzování shody stanovených výrobků při jejich dodávání na trh v platném znění.

Nařízení vlády č. 118/2016 Sb., o posuzování shody elektrických zařízení určených pro používání v určitých mezích napětí při jejich dodávání na trh (Směrnice 2014/35/EU).

Nařízení vlády č. 117/2016 Sb., o posuzování shody výrobků z hlediska elektromagnetické kompatibility při jejich dodávání na trh (Směrnice 2014/30/EU).

Zákon č. 22/1997 Sb. o technických požadavcích na výrobky v platném znění.

Nařízení vlády č. 176/2008 Sb. o technických požadavcích na strojní zařízení v platném znění (Směrnice 2006/42/ES).

Nařízení vlády č. 481/2012 Sb. o omezení používání některých nebezpečných látek v elektrických a elektronických zařízeních (Směrnice 2011/65/EU v platném znění).

Nařízení vlády č. 9/2002 Sb., kterým se stanoví technické požadavky na výrobky z hlediska emisí hluku (Směrnice 2000/14/ES).

Výše uvedené strojní zařízení splňuje veškerá příslušná ustanovení směrnice 2006/42/ES včetně dalších výše specifikovaných evropských směrnic.

**Dvojcíslií roku, v němž byl stanovený výrobek opatřen označením CE: 24**

**Doplňující informace:**

Shoda posouzena na základě výrobní a technické dokumentace. Výše popsany předmět EU prohlášení o shodě je ve shodě s výše uvedenými nařízeními vlády. Toto EU prohlášení o shodě vydal na vlastní odpovědnost výrobce.

V Praze dne: 18.03.2024

Alexandr Herda

Technický ředitel

# ***RS WETRA***

---

**GROUP**

***Asist*** <sup>®</sup>

***Asist*** <sup>®</sup>  
*smart garden*

**NORDIX** <sup>®</sup>  
SHARP TOOLS

**GIORI**  
MILANO - 1888

**J.⊕.WRIGHT**  
SINCE 1878

**MAURITZ** <sup>®</sup>  
GENÈVE

***REPORTER***