

# Asist®

## IMPACT DRILL 1050W



### AE1P105DN

#### PŮVODNÍ NÁVOD K POUŽITÍ

PŮVODNÝ NÁVOD NA POUŽITIE - AZ EREDETI HASZNÁLATI UTASÍTÁSOK - ORIGINALNA NAVODILA ZA UPORABO - ORYGINALNE INSTRUKCJE UŻYTKOWANIA

CZ	- PŘÍKLEPOVÁ VRTAČKA 1050W	- NÁVOD K OBSLUZE	4 - 9
SK	- PRÍKLEPOVÁ VRTAČKA 1050W	- NÁVOD NA OBSLUHU	10 - 15
H	- ÜTVEFÚRÓ FÚRÓGÉP 1050W	- KEZELÉSI UTASÍTÁS	16 - 21
SLO	- UDARNI VRTALNIK 1050W	- NAVODILA ZA UPORABO	22 - 27
PL	- WIERTARKA UDAROWA 1050W	- INSTRUKCJA OBSŁUGI	28 - 33

WETRA-XT, ČR s.r.o, Náchodská 1623, Praha 9, CZ - [www.wetra-xt.com](http://www.wetra-xt.com)

## SYMBOLS

Nářadí je určeno pouze pro domácí - hobby použití.  
Náradie je určené iba pre domáce - hobby použitie.  
A szerszám célja az otthoni - hobby használatra.  
Orodje je namenjeno izključno za domačo ali hobi uporabo.  
Narzędzie jest przeznaczone jedynie do użycia domowego lub hobbystycznego.



Před prvním použitím si přečtete návod k obsluze  
Pred prvým použitím si prečítajte návod na použitie  
Beüzemelés előtt olvassa el a használati utasítást  
Pred prvo uporabo preberite navodila za uporabo!  
Przed pierwszym użyciem uważnie przeczytaj instrukcję obsługi.



Nebezpečí  
Nebezpečie  
Figyelmeztetés  
Nevarnost!  
Niebezpieczeństwo



Používejte ochranu sluchu  
Používajte ochranu sluchu  
Használjon fülvédőt  
Uporablajte zaščitna sredstva za varovanje sluha!  
Używaj środków ochrony sluchu



Používejte ochranu zraku  
Používajte ochranu zraku  
Használjon védőszemüveget  
Uporablajte zaščitna sredstva za varovanje vida!  
Używaj środków ochrony wzroku



Používejte Ochrannou dýchací roušku  
Používajte ochrannú dýchaciu rúžku  
Használjon porvédő maszkot  
Uporablajte zaščitno dihalno masko!  
Używaj maski ochronnej



Dvojitá izolace  
Dvojitá izolácia  
Dupla szigetelés  
Dvojna izolacija.  
Podwójna izolacja



Nebezpečí úrazu elektrickým proudem  
Nebezpečie úrazu elektrickým prúdom  
Áramütésveszély  
Nevarnost poškodbe z električnim tokom!  
Niebezpieczeństwo porażenia prądem elektrycznym

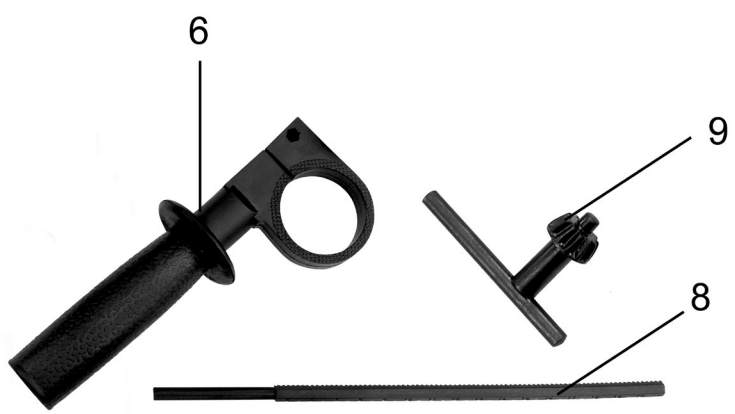

CZ

## AE1P105DN - PŘÍKLEPOVÁ VRTAČKA 105W

## OBECNÉ BEZPEČNOSTNÍ POKYNY

**Tyto bezpečnostní pokyny si přečtěte prostudujte, zapamatujte a uschovejte**

**UPOZORNĚNÍ:** Při používání elektrických strojů a elektrického nářadí je nutno respektovat a dodržovat následující bezpečnostní pokyny z důvodů ochrany před úrazem elektrickým proudem, zraněním osob a nebezpečím vzniku požáru. Výrazem „elektrické nářadí“ je ve všech níže uvedených pokynech myšleno jak elektrické nářadí napájené ze sítě (napájecím kabelem), tak nářadí napájené z baterií (bez napájecího kabelu). Uschovejte a všechna varování a pokyny pro příští použití.

### 1. Pracovní prostředí

- a) Udržujte pracovní prostor v čistém stavu a dobře osvětlen. Nepořádek a tmavá místa na pracovišti bývají příčinou úrazů. Uklíďte nářadí, které právě nepoužíváte.
- b) Nepoužívejte elektrické nářadí v prostředí s nebezpečím vzniku požáru nebo výbuchu, to znamená v místech, kde se vyskytují hořlavé kapaliny, plyny nebo prach. V elektrickém nářadí vzniká na komutátoru iskření, které může být příčinou vznícení prachu nebo výparů.
- c) Při používání el. nářadí zamezte přístupu nepovolných osob, zejména dětí, do pracovního prostoru! Budete-li vyrušováni, můžete ztratit kontrolu nad prováděnou činností. V žádném případě nenechávejte el. nářadí bez dohledu. Zabraňte zvířatům přístup k zařízení.

### 2. Elektrická bezpečnost

- a) Vidlice napájecího kabelu elektrického nářadí musí odpovídat síťové zásuvce. Nikdy jakýmkoliv způsobem neupravujte vidlici. K nářadí, které má na vidlici napájecího kabelu ochranný kolík, nikdy nepoužívejte rozvodky ani jiné adaptéry. Nepoškozené vidlice a odpovídající zásuvky osmí nebezpečí úrazu elektrickým proudem. Poškozené nebo zamožené napájecí kabely zvyšují nebezpečí úrazu elektrickým proudem. Pokud je síťový kabel poškozen, je nutno jej nahradit novým síťovým kabelem, který je možné získat v autorizovaném servisním středisku nebo u dovozce.
- b) Vyvarujte se dotyku těla s uzemňovacími předměty, jako např. potrubí, tělesa ústředního topení, sporáky a chladničky. Nebezpečí úrazu elektrickým proudem je větší, je-li vaše tělo spojeno se zemí.
- c) Nevystavujte elektrické nářadí dešti, vlhku nebo mokru. Elektrického nářadí se nikdy nedotýkejte mokrou rukou. Elektrické nářadí nikdy neumývejte pod tekoucí vodou ani jej nepounežte do vody.
- d) Nepoužívejte napájecí kabel k jinému účelu, než pro jaký je určen. Nikdy nenoste a netelete elektrické nářadí za napájecí kabel. Nevytahujte vidlici ze zásuvky tahem za kabel. Zabraňte mechanickému poškození elektrických kabelů ostřími nebo horkými předměty.
- e) El. nářadí bylo vyrobeno výlučně pro napájení střídavým el. proudem. Vždy zkontrolujte, že elektrické napětí odpovídá údajům uvedenému na typovém štítku nářadí.
- f) Nikdy nepracujte s nářadím, které má poškozený el. kabel nebo vidlici, nebo spadlo na zem a je jakýmkoliv způsobem poškozené.
- g) V případě použití prodlužovacího kabelu vždy zkontrolujte, že jeho technické parametry odpovídají údajům uvedeným na typovém štítku nářadí. Je-li elektrické nářadí používáno venku, používejte prodlužovací kabel vhodný pro venkovní použití. Při použití prodlužovacích bund je nutné je rozvinout, aby nedocházelo k přehřátí kabelu.
- h) Je-li elektrické nářadí používáno ve vlhkých prostorech nebo venku, je povoleno jej používat pouze, pokud je zapojeno do el. obvodu s proudovým chráničem ≤30 mA. Použití el. obvodu s chráničem /RCD/ snižuje riziko úrazu elektrickým proudem.
- i) Ruční el. nářadí držte výhradně za izolované plochy určené k uchopení, protože při provozu může dojít ke kontaktu řezacího či vrtačického příslušenství se skrytým vodičem nebo s napájecí šňůrou nářadí.

### 3. Bezpečnost osob

- a) Při používání elektrického nářadí buďte pozorni a ostražití, věnujte maximální pozornost činnosti, kterou právě provádíte. Soustředte se na práci. Nepracujte s elektrickým nářadím pokud jste unaveni, nebo jste-li pod vlivem drog, alkoholu nebo léků. I chvilková nepozornost při používání elektrického nářadí může vést k vážnému poranění osob. Při práci s el. nářadím nejezte, nepijte a nekuřte.
- b) Používejte ochranné pomůcky. Vždy používejte ochranu zraku. Používejte ochranné prostředky odpovídající druhu práce, kterou provádíte. Ochranné pomůcky jako např. respirátor, bezpečnostní obuv s protiskluzovou úpravou, pokrývá hlavy nebo ochrana sluchu používané v souladu s podmínkami práce snižují riziko poranění osob.
- c) Vyvarujte se neúmyslného zapnutí nářadí. Nepřeházejte nářadí, které je připojeno k elektrické síli, s prstem na spínači nebo na spoušti. Před připojením k elektrickému napájení se ujistěte, že spínač nebo spoušť jsou v poloze „vypnutá“. Přehášení nářadí s prstem na spínači nebo zapojování vidlice nářadí do zásuvky se zapnutým spínačem může být příčinou vážných úrazů.
- d) Před zapnutím nářadí odstraňte všechny seřizovací klíče a nástroje. Seřizovací klíč nebo nástroj, který zůstane připevněn k otáčející se části elektrického nářadí může být příčinou poranění osob.
- e) Vždy udržujte stabilní postoj a rovnováhu. Pracujte jen tam, kam bezpečně dosáhnete. Nikdy nepřepěčujte vlastní sílu. Nepoužívejte elektrické nářadí, jste-li unaveni.
- f) Oblékejte se vhodným způsobem. Používejte pracovní oděv. Nenoste volné oděvy ani šperky. Dbejte na to, aby se vaše vlasy, oděv, rukavice nebo jiná část vašeho těla nedostala do přílišné blízkosti rotujících nebo rozpálených částí el.nářadí.
- g) Připojte zařízení k odsávání prachu. Jestliže má nářadí možnost připojení zařízení pro zachycování nebo odsávání prachu, zajistěte, aby

došlo k jeho řádnému připojení a používání. Použití těchto zařízení může omezit nebezpečí vznikající prachem.

- h) Pevně upevněte obrobek. Použijte truhlářskou svěrku nebo svěrák pro upevnění dílu, který budete obrábět.
- i) Nepoužívejte elektrické nářadí pokud jste pod vlivem alkoholu, drog, léků nebo jiných omamných či návykových látek.

- j) Toto zařízení není určeno pro použití osobami (včetně dětí) se sníženými fyzickými, smyslovými nebo mentálními schopnostmi nebo s nedostatkem zkušeností a znalostí, pokud nejsou pod dohledem nebo nedostali pokyny s ohledem na použití zařízení od osoby zodpovědné za jejich bezpečnost. Děti musí být pod dozorem, aby jste se ujistili, že si nehrají se zařízením.

### 4. Používání elektrického nářadí a jeho údržba

- a) El. nářadí vždy odpojte z el. sítě v případě jakéhokoliv problému při práci, před každým čišněním nebo údržbou, při každém přestupu a po ukončení práce! Nikdy nepracujte s el. nářadím, pokud je jakýmkoliv způsobem poškozené.
- b) Pokud začne nářadí vydávat abnormální zvuk nebo zápach, okamžitě ukončete práci.
- c) Elektrické nářadí nepřetěžujte. Elektrické nářadí bude pracovat lépe a bezpečněji, pokud je budete provozovat v otáčkách, pro které bylo navrženo. Používejte správné nářadí, které je určeno pro danou činnost. Správné nářadí bude lépe a bezpečněji vykonávat práci, pro kterou bylo zkonstruováno.
- d) Nepoužívejte elektrické nářadí, které nelze bezpečně zapnout a vypnout ovládacím spínačem. Používání takového nářadí je nebezpečné. Vadné spínače musí být opraveny certifikovaným servisem.
- e) Odpojte nářadí od zdroje elektrické energie předtím, než začnete provádět jeho seřizování, výměnu příslušenství nebo údržbu. Toto opatření zamezí nebezpečí náhodného spuštění.
- f) Nepoužívejte elektrické nářadí uklíďte a uschovejte tak, aby bylo mimo dosah dětí a nepovolných osob. Elektrické nářadí v rukou nezkušených uživatelu může být nebezpečné. Elektrické nářadí skladujte na suchém a bezpečném místě.
- g) Udržujte elektrické nářadí v dobrém stavu. Pravidelně kontrolujte seřizování pohyblivých se částí a jejich pohyblivost. Kontrolujte zda nedošlo k poškození ochranných krytů nebo jiných částí, které mohou ohrozit bezpečnou funkci elektrického nářadí. Je-li nářadí poškozeno, před dalším použitím zajistěte jeho řádnou opravu. Mnoho úrazů je způsobeno špatně udržovanými elektrickým nářadím.
- h) Řezací nástroje udržujte ostří a čisté. Správně udržované a naostřené nástroje usnadňují práci, omezují nebezpečí zranění a práce s nimi se snáze kontroluje. Použití jiných příslušenství než těch, která jsou uvedena v návodu k obsluze mohou způsobit poškození nářadí a být příčinou zranění.
- i) Elektrické nářadí, příslušenství, pracovní nástroje atd. používejte v souladu s těmito pokyny a takovým způsobem, který je předepsán pro konkrétní elektrické nářadí a to s ohledem na dané podmínky práce a druh prováděné práce. Používání nářadí k jiným účelům, než pro jaké je určeno, může vést k nebezpečným situacím.

### 5. Používání akumulátorového nářadí

- a) Před vložením akumulátoru se přesvědčte, že je vypínací v poloze „0-vypnutá“. Vložení akumulátoru do zapnutého nářadí může být příčinou nebezpečných situací.
  - b) K nabíjení akumulátorů používejte pouze nabíječky předepsané výrobcem. Použití nabíječky pro jiný typ akumulátoru může mít za následek jeho poškození a vznik požáru.
  - c) Používejte pouze akumulátory určené pro dané nářadí. Použití jiných akumulátorů může být příčinou zranění nebo vzniku požáru.
  - d) Pokud není akumulátor používán, uchovávejte ho odděleně od kovových předmětů jako jsou svorky, klíče, šrouby a jiné drobné kovové předměty, které by mohly způsobit spojení jednoho kontaktu akumulátoru s druhým. Zkratování akumulátoru může zapříčinit zranění, popáleniny nebo vznik požáru.
  - e) S akumulátory zacházejte šetrně. Při nešetrném zacházení může z akumulátoru uniknout chemická látka. Vyvarujte se kontaktu s touto látkou a pokud i přesto dojde ke kontaktu, vymyjte postižené místo proudem tekoucí vody. Pokud se chemická látka dostane do očí, vyhleďte ihned lékařskou pomoc. Chemická látka z akumulátoru může způsobit vážná poranění.
- ### 6. Servis
- a) Nevyměňujte části nářadí, neprovádějte sami opravy, ani jiným způsobem nezasažte do konstrukce nářadí. Opravy nářadí svěřte kvalifikovaným osobám.
  - b) Každá oprava nebo úprava výrobku bez oprávnění naší společnosti není přípustná (může způsobit úraz, nebo škodu uživateli).
  - c) Elektrické nářadí vždy nechte opravit v certifikovaném servisním středisku. Používejte pouze originální nebo doporučené náhradní díly. Zajistěte tak bezpečnost Vaší i Vašeho nářadí.

## DOPLŇUJÍCÍ BEZPEČNOSTNÍ POKYNY

Před použitím si prosím přečtěte tyto bezpečnostní pokyny a pečlivě je uschovejte.

**! - Tento symbol označuje nebezpečí zranění, nebo poškození zařízení .**

! V případě nedodržení pokynů uvedených v této příručce, hrozí riziko úrazu.

! Příklepová vrtačka odpovídá platným technickým předpisům a normám.

! Vrták musí být ve sklíčidle vždy pevně usazen.

! Napájecí šňůra musí být vedena ze zadní části vrtačky a dostatečně daleko od vrtáku.

Před začátkem práce použijte detektor kovů na zjištění, zda-li se v pracovním prostoru nenachází skryté kovové potrubí, či elektrické vedení. Poškození plynového potrubí může mít za následek výbuch.

! Při používání nářadí noste vždy ochranné brýle podle přísl. normy nebo jinou vhodnou ochranu zraku /např. ochranný štít/. V prostorech, kde vzniká prach, noste roušku proti prachu nebo respirátor. Ochranné brýle nebo jiná ochrana zraku odrazí úlomky materiálu, které by mohly ohrozit Vaši tvář nebo oči. Zvýšený prach nebo plyny uvolněné z vrtaného materiálu (např. potrubí izolované azbestem, radon) mohou způsobovat dýchací potíže.

! Vždy když budete pracovat s tímto nářadím, používejte přídatnou rukojeť (6).

! Vrtáčku vždy držte pevně oběma rukama a stůjte ve stabilní poloze.

! Pozor, vnější kovové díly, vrtáky či příslušenství mohou být po použití horké. Hrozí riziko popálení.

! Použití příslušenství, které není doporučované výrobcem, nebo není dodávané s výrobkem může způsobit požár, elektrický zkrat a nebo vážné poranění.

! Každé nastavení nebo úprava zařízení bez oprávnění naší společnosti může způsobit poranění, nebo škodu uživateli.

**- Používejte ochranné prostředky proti hluku, prachu a vibracím !!!  
TYTO BEZPEČNOSTNÍ POKYNY  
USCHOVEJTE !!!**

## POPIS (A)

Tato příklepová vrtačka je určena k vrtání do dřeva, kovu, plastických hmot, kamene a betonu a také k utahování a povolování šroubů.

- 1 Vypínač
- 2 Kolečko k nastavení otáček
- 3 Zajišťovací tlačítko
- 4 Přepínač směru chodu
- 5 Přepínač funkce příklepu
- 6 Postranní rukojeť
- 7 Sklíčidlo
- 8 Omezovač hloubky vrtání
- 9 Klíč na sklíčidlo

## PIKTOGRAMY

Piktogramy uvedené na obalu výrobku :

- a) Hodnoty napájení
- b) Příkon
- c) Otáčky naprázdno
- d) Sklíčidlo

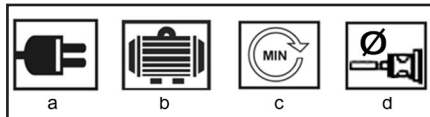

## POUŽITÍ A PROVOZ

Nářadí ASIST je určeno pouze pro domácí nebo hob- by použití.

Výrobce a dovozce nedoporučují používat toto nářadí v extrémních podmínkách a při vysokém zatížení. Jakékoliv další doplňující požadavky musí být před- mětem dohody mezi výrobcem a odběratelem.

### Montáž pomocné rukojeti (B)

Povolte postranní rukojeť otáčením rukojeti (6) ve směru hodinových ručiček.

Proveďte postranní rukojeť (6) sklíčidlem na vrtáku. Otočte postranní rukojeť do vhodné polohy a upevněte ho otáčením rukojeti proti směru hodinových ručiček.

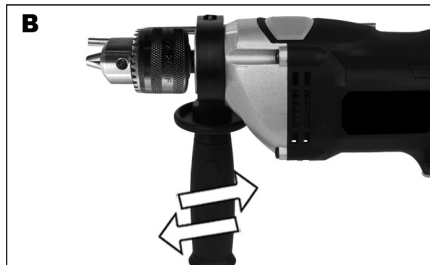

### Přípevnění omezovače hloubky vrtání (C)

Omezovač hloubky vrtání se používá k nastavení maximální hloubky vrtu.

Povolte postranní rukojeť otáčením rukojeti (6) ve směru hodinových ručiček.

Zasuňte omezovač hloubky vrtu (8) do vhodného otvoru v postranní rukojeti.

Nastavte omezovač na požadovanou hloubku vrtání. Utáhněte postranní rukojeť, tím zajistíte i omezovač hloubky vrtání.

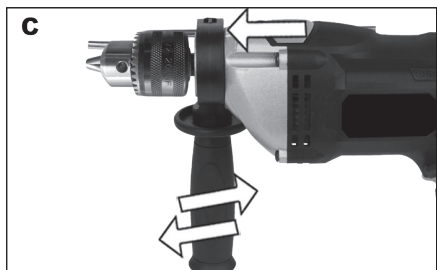

### Vkládání vrtáku do sklíčidla (D)

! Před nasazením nebo sejmutím vrtáku nebo šroubovacího nástavce vždy vytáhněte přívodní kabel ze zásuvky.

Pomocí klíče otevřete sklíčidlo (7).

Do sklíčidla zasuňte vrták nebo šroubovací nástavec. Sklíčidlo utáhněte rukou.

Sklíčidlo pevně dotáhněte zasunutím klíče na sklíčidlo do jednoho z otvorů na straně sklíčidla a otočením po směru hodinových ručiček.

Vrták nebo šroubovací nástavec sejměte obráceným postupem.

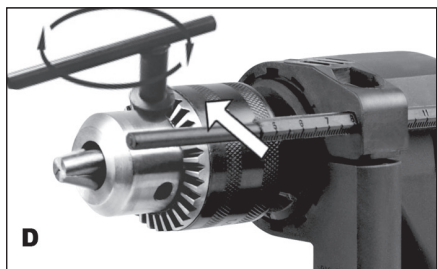

### Jak vrtačku vypnout a zapnout (E)

Vrtačku spustíte stisknutím spínače (1). Čím víc spínač stisknete, tím vyšší budou otáčky vrtačky.

Vrtačku zastavíte uvolněním spínače (1).

Vrtačku lze přepnout na nepřetržitý chod tak, že při stisknutém spínači (1) stisknete zajišťovací tlačítko (3). Pak uvolněte spínač (1). Nepřetržitý chod vypnete opětovným stisknutím spínače (1).

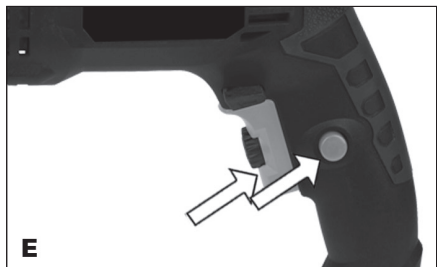

### Nastavení otáček (F)

Maximální rychlost lze měnit otáčením kolečka na

nastavení otáček (2). Otáčejte ho v směru hodinových ručiček, aby jste rychlost zvýšili a proti směru hodinových ručiček, aby jste rychlost snížili. Rychlost vrtání závisí také na tlaku vyvíjeném na vypínač (1), větší tlak znamená vyšší rychlost.

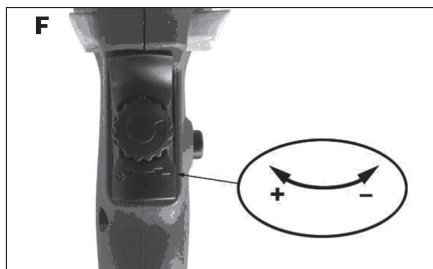

### Změna směru chodu (G)

! Před změnou směru otáčení vždy vyčkejte, až se motor zcela zastaví

K vrtání a utahování šroubů zatlačte přepínač směru chodu (4) doleva.

K uvolňování šroubů zatlačte přepínač směru chodu (4) doprava

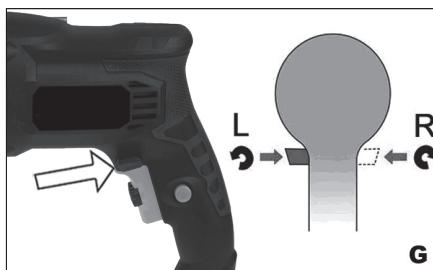

### Volba provozního režimu (H)

! Před změnou provozního režimu vždy vyčkejte, až se motor zcela zastaví

Volbu provozního režimu proveďte ještě před použitím (vrtání nebo vrtání s přiklepem).

K vrtání do dřeva, kovu, plastických hmot, měkkého kamene a k utahování šroubů posuňte přepínač doprava (5) / vrták/.

K vrtání do betonu nebo tvrdého kamene posuňte přepínač (5) doleva. /kladivo/.

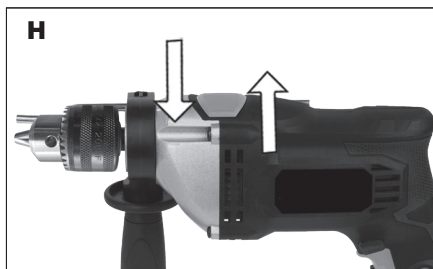

## Tipy pro práci

### Vrtání do zdi a betonu

Přepínačem funkce vrtání/příklep si zvolte polohu „kladivo“. Při vrtání do zdiva, betonu atd. by jste měli používat vždy vrtáky z karbid wolframu při nízké rychlosti.

### Vrtání ocele

Přepínačem funkce vrtání/příklep si zvolte polohu „vrták“. Při vrtání ocele by jste vždy měli používat HSS vrtací korunky při vysoké rychlosti.

### Šroubování

Přepínačem funkce vrtání/příklep si zvolte polohu „vrták“. Použijte nízkou rychlost a zašroubujte nebo odstraňte šroub.

### Vodící vrty

Při vrtání velkých otvorů v pevném materiálu (např. oceli) vám doporučujeme nejdříve vyvrtat malý vodící otvor před použitím větší vrtací korunky.

### Vrtání dlaždic

Přepínačem funkce vrtání/příklep si zvolte polohu „vrták“. Když projedete zkrz dlaždičku, přepněte na polohu “kladivo”.

### Chlazení motoru

Pokud se vrtačka příliš zahřeje nechte ji běžet naprázdno 2-3 minuty, aby se motor ochladil.

### Řešení problémů

Jestliže vaše vrtačka nebude fungovat, zkontrolujte její připojení k síti.

Jestliže vrtačka nevrta správně, zkontrolujte ostrost korunky vrtáku, vyměňte vrták, pokud je opotřebovaný. Zkontrolujte, zda je vrtání nastaveno na chod vpřed pro normální použití.

Pokud závadu nelze odstranit, doneste vrtačku autorizovanému servisu k opravě.

## ČIŠTĚNÍ A ÚDRŽBA

! Před čištěním a údržbou, vždy vytáhněte přívodní kabel nářadí ze zásuvky.

Vaše nářadí nepotřebuje žádné dodatečné mazání nebo údržbu. Nejsou v něm žádné Vámi opravitelné části.

Nikdy nepoužívejte vodu nebo chemická čisticidla na čištění vašeho nářadí. Utřete ho suchou tkaninou.

Udržujte rámy ventilátoru motoru čisté.

Pokud uvidíte v prostoru motoru velmi slabé jiskření, je Vaše nářadí v pořádku. Při zvýšeném jiskření se jedná o závadu na motoru.

Nikdy nečistěte žádnou část nářadí tvrdým, ostrým a nebo drsným předmětem.

### Uskladnění při dlouhodobějším nepoužívání

Nářadí neskladujte na místě, kde je vysoká teplota.

Pokud je to možné, skladujte nářadí na místě se stálou teplotou a vlhkostí.

## TECHNICKÉ ÚDAJE

Vstupní napětí	230 V
Vstupní kmitočet	50 Hz

Příkon	1050W
Otáčky naprázdno	0-2800 min <sup>-1</sup>
Hmotnost	1,78 kg
Maximální průměr vrtu do :	
oceli	12 mm
dřeva	25 mm
betonu	16 mm
Skličidlo	13 mm
Třída ochrany	II.

Úroveň akustického tlaku měřená podle EN 60745:

LpA (akustický tlak)	97 dB (A)	KpA=3
LWA (akustický výkon)	108 dB (A)	KwA=3

### Učiňte odpovídající opatření k ochraně sluchu !

Používejte ochranu sluchu, vždy když akustický tlak přesáhne úroveň 80 dB (A).

Vážená efektivní hodnota zrychlení podle EN 60745:

a <sub>hID</sub>	11,37 m/s <sup>2</sup>	K=1,5
a <sub>hD</sub>	2,80 m/s <sup>2</sup>	K=1,5

Výstraha: Hodnota vibrací během aktuálního použití elektrického ručního nářadí se může lišit od deklarované hodnoty v závislosti na způsobu, jakým je nářadí použito a v závislosti na následujících okolnostech:

Způsob použití el. nářadí a druh řezaného anebo vrtaného materiálu, stav nářadí a způsob jeho udržování, správnost volby používaného příslušenství a zabezpečení jeho ostrosti a dobrého stavu, pevnost uchopení rukojeti, použití antivibračních zařízení, vhodnost použití el. nářadí pro účel pro, který bylo projektované a dodržování pracovních postupů dle pokynů výrobce.

V případě, že je toto nářadí používáno nevhodně, může způsobit syndrom chvění ruky-ramene.

Výstraha: Pro upřesnění je potřeba vzít do úvahy úroveň působení vibrací v konkrétních podmínkách používání ve všech provozních režimech, jako je doba, kdy je ruční nářadí kromě doby provozu vypnuté a kdy běží naprázdno a tedy nevykonává práci. Toto může výrazně snížit úroveň expozice během celého pracovního cyklu.

Minimalizujte riziko vlivu otřesů, používejte ostrá dláta, vrtáky a nože.

Nářadí udržujte v souladu s těmito pokyny a zabezpečte jeho důkladné mazání.

Při pravidelném používání nářadí investujte do antivibračního příslušenství.

Nářadí nepoužívejte při teplotách nižších než 10 °C.

Svoji práci si naplánujte tak, aby jste si práci s el. nářadím produkujícím vysoké chvějí rozložili na více dní.

Změny vyhrazeny.

---

## OCHRANA ŽIVOTNÍHO PROSTŘEDÍ ZPRACOVÁNÍ ODPADŮ

---



Elektronářadí, příslušenství a obaly by měly být dodány k opětovnému zhodnocení nepoškozujícím životní prostředí.

### **Nevyhazujte elektronářadí do domovního odpadu!**

Podle evropské směrnice WEEE (2012/19/EU) o starých elektrických a elektronických zařízeních a její aproximace v národních zákonech musí být neupotřebitelné elektronářadí odevzdáno v místě koupě podobného nářadí, nebo v dostupných sběrných střediscích určených ke sběru a likvidaci elektronářadí. Takto odevzdané elektronářadí bude shromážděno, rozebráno a dodáno k opětovnému zhodnocení nepoškozujícím životní prostředí.

---

### **ZÁRUKA**

---

V příloženém materiálu najdete specifikaci záručních podmínek.

Datum výroby

Datum výroby je zakomponováno do výrobního čísla uvedeného na štítku výrobku. Výrobní číslo má formát AAAA-CCCC-DD-HHHH - kde CCCC je rok výroby a DD je měsíc výroby.



## ES PROHLÁŠENÍ O SHODĚ

*My, dovozce*

(dle Zákona č. 22/1997, § 2, odst. e)

**WETRA-XT, ČR s.r.o.**

Náchodská 1623, Praha 9, ČR

IČO 25632833

*prohlašujeme, že výrobek*

**Typ:**

**AE1P105DN**

**Název:**

**PŘÍKLEPOVÁ VRTAČKA**

**Technické parametry**

Hodnoty napájení 230V~50Hz

Příkon 1050W

Otáčky naprázdno 0-2800min<sup>-1</sup>

***splňuje všechna příslušná ustanovení následujících předpisů Evropských společenství:***

EC Machinery Directive (MD) 2006/42/EC

EC Low Voltage Directive (LVD) 2006/95/EC

EC Electromagnetic Compatibility Directive (EMC) 2004/108/EC

***Testování výrobku a ES přezkoušení typu provedla autorizovaná firma:***

Intertek Deutschland GmbH, Max-Eyth-Str. 14, 70771 Leinfelden-Echterdingen, Germany

***Vlastnosti a technické specifikace výrobku odpovídají následujícím normám EU :***

EN 60745-1

EN 60745-2-1

EN 55014-1

EN 55014-2

EN 61000-3-2

EN 61000-3-3

Výrobek splňuje požadavky dle směrnice RoHS (2002/95/EC).

***Osoba pověřená kompletací technické dokumentace:***

Alexandr Herda, general manager

WETRA-XT, ČR s.r.o.

Náchodská 1623, Praha 9, ČR

***Datum:*** 2015-05-01



**Alexandr Herda, general manager**



Praha, 2015-05-01

**Originál ES PROHLÁŠENÍ O SHODĚ**

SK

AE1P105DN -

PRÍKLEPOVÁ VŔTAČKA 1050W

**VŠEOBECNÉ BEZPEČNOSTNÉ POKYNY****Tieto bezpečnostné pokyny si starostlivo preštudujte, zapamätajte a uschovajte.**

Upozomenie! Pri používaní elektrických strojov a elektrického náradia je nutné rešpektovať a dodržiavať nasledujúce bezpečnostné pokyny z dôvodu ochrany pred úrazom elektrickým prúdom, zranením osôb a nebezpečím vzniku požiaru. Výrazom „elektrické náradie“ je vo všetkých nižšie uvedených pokynoch myslený nielen náradie napájané z elektrickej siete (napájacím káblom) ale i náradie napájané z akumulátora. (bez napájacieho kábla). Odložte všetky varovania a pokyny pre budúce použitie.

**1. Pracovné prostredie**

**a)** Udržujte pracovný priestor v čistom stave a dobre osvetlený. Neporiadok a tmavé miesta na pracovisku bývajú príčinou úrazov. Odložte náradie, ktoré práve nepoužívate.

**b)** Nepoužívajte elektrické náradie v prostredí s nebezpečenstvom vzniku požiaru alebo výbuchu, to znamená v miestach, kde sa vyskytujú horľavé kvapaliny, plyny alebo prach. V elektrickom náradí vznikajú iskry, ktoré môžu byť príčinou vznietenia prachu alebo výparov. Zabráňte zvieratám prístupu k náradíu.

**c)** Pri používaní el. náradia zabráňte prístupu nepovolných osôb do pracovného priestoru, najmä detí. Ak budete vyrušovať, môžete stratiť kontrolu nad pracovnou činnosťou. V žiadnom prípade nenechávajte el. náradie bez dohľadu.

**2. Elektrická bezpečnosť**

**a)** Vidlica napájacieho kábla elektrického náradia musí zodpovedať sieťovej zásuvke. Nikdy akýmkoľvek spôsobom neupravujte el. prívodný kábel. Náradie, ktoré má na vidlici prívodnej šnúry ochranný kolík, nikdy nepripájajte rozvodkami alebo inými adaptérmi. Nepoškodené vidlice a zodpovedajúce zásuvky znižujú nebezpečenstvo úrazu elektrickým prúdom. Poškodené alebo zamotané prívodné káble zvyšujú nebezpečenstvo úrazu elektrickým prúdom. Ak sa sieťová šnúra poškodí, musí sa nahraďiť osobitú sieťovú šnúru, ktorú možno dostať u výrobcu alebo jeho obchodného zástupcu.

**b)** Vyvarujte sa dotyku tela s uzemnenými plochami, ako napr. potrubné systémy, telesa ústredného kúrenia, šporáky a chladničky. Nebezpečenstvo úrazu elektrickým prúdom je väčšie, ak je Vaše telo spojené so zemou.

**c)** Nevystavujte elektrické náradie dažďu, vlhku alebo vode. Elektrického náradia sa nikdy nedotýkajte mokrymi rukami. Elektrické náradie nikdy neumývajte pod tečúcou vodou ani ho neponarajte do vody.

**d)** Nepoužívajte napájací kábel k inému účelu, než pre aký je určený. Nikdy nenoste a netahajte elektrické náradie za napájací kábel. Nevytahujte vidlicu zo zásuvky ťahom za kábel. Zabráňte mechanickému poškodeniu elektrických káblov ostrím alebo horúcim predmetom

**e)** El. náradie bolo vyrobené výlučne pre napájanie striedavým el. prúdom. Vždy skontrolujte, či el. napätie zodpovedá údajom uvedenému na typovom štítku.

**f)** Nikdy neppracujte s náradím, ktoré má poškodený el. kábel príp. vidlicu, alebo spadlo na zem a je akýmkoľvek spôsobom poškodené.

**g)** V prípade použitia predizolovacieho kábla vždy skontrolujte či jeho technické parametre odpovedajú údajom uvedeným na typovom štítku náradia. Ak je elektrické náradie používané vonku, používajte predizolovací kábel vhodný pre vonkajšie použitie. Pri použití predizolovacích bubnov je potrebné ich rozvinúť, aby nedochádzalo k ich prehriatiu.

**h)** Ak je elektrické náradie používané vo výškových priestoroch alebo vonku je povolené používať ho iba ak je zapojené do el. obvodu s prívodným chráničom  $\leq 30$  mA. Použite el. obvodu s chráničom (RCD) znižuje riziko úrazu elektrickým prúdom.

**i)** Držte el. ručné náradie výlučne za izolovanú plochu určenú na uchopenie, pretože pri prevádzke môže dôjsť ku kontaktu rezacieho či vrtiaceho príslušenstva so skrytým vodičom alebo vlastnou šnúrou.

**3. Bezpečnosť osôb**

**a)** Pri používaní elektrického náradia buďte pozorní a ostrežite, venujte maximálnu pozornosť činnosti, ktorú práve prevádzkate. Sústreďte sa na prácu. Nepracujte s elektrickým náradím ak ste unavení, alebo ste pod vplyvom drog, alkoholu alebo liekov. Aj chvíľková nepozornosť pri používaní elektrického náradia môže viesť k vážnemu poraneniu osôb. Pri práci s el. náradím nejedzte, nepite a nefajčíte.

**b)** Používajte ochranné pomôcky. Vždy používajte ochranu očí. Používajte ochranné prostriedky odpovedajúce druhu práce, ktorú prevádzkate. Ochranné pomôcky ako napr. respirátor, bezpečnostná obuv s protišmykovou úpravou, pokrývka hlavy alebo ochrana sluchu, používané v súlade s podmienkami práce, znižujú riziko poranenia osôb.

**c)** Vyvarujte sa neúmyselnému zapnutiu el. náradia. Neprenášajte el. náradie, ktoré je pripojené k elektrickej sieti, s prstom na vypínači alebo na spúšti. Pred pripojením k elektrickému napätiu sa uistite, či vypínač alebo spúšť sú v polohe „vypnuté“. Prenášanie el. náradia s prstom na vypínači alebo pripájané vidlice el. náradia do zásuvky zo zapnutým vypínačom môže byť príčinou vážnych úrazov.

**d)** Pred zapnutím el. náradia odstráňte všetky nastavovacie kľúče a nástroje. Nastavovacia kľúč alebo nástroj, ktorý zostane pripavený k otáčajúcej sa časti elektrického náradia môže byť príčinou poranenia osôb.

**e)** Vždy udržiavte stabilný postoj a rovnováhu. Pracujte len tam, kam bezpečne dosiahnete. Nikdy neprečecujte vlastnú silu. Nepoužívajte elektrické náradie, ak ste unavení.

**f)** Obliekajte sa vhodným spôsobom. Používajte pracovné oblečenie. Ne noste voľné oblečenie ani šperky. Dbajte na to, aby sa vaše vlasy, oblečenie, rukavice alebo iné časť Vášho tela nedostala do prílišnej blízkosti rotujúcich alebo rozpalených častí el. náradia.

**g)** Pripojte el. náradie k odsávaniu prachu. Ak má el. náradie možnosť pri-

pojenia zariadenia na zachytávanie alebo odsávanie prachu, uistite sa, že došlo k jeho riadnemu pripojeniu a použitiu. Použitie takýchto zariadení môže obmedziť nebezpečenstvo vznikajúce prachom.

**h)** Pevné upevnenie obrobok. Použite stolársku svorku alebo zverák pre upevnenie obrobku, ktorý budete obrábať.

**i)** Nepoužívajte akékoľvek náradie ak ste pod vplyvom alkoholu, drog, liekov alebo iných omamných či návykových látok.

**j)** Toto zariadenie nie je určené na použitie osobami (vrátane detí) so zníženými fyzickými, zmyslovými alebo mentálnymi schopnosťami alebo s nedostatkom skúseností a znalostí, pokiaľ nie sú pod dozorom alebo nedostali pokyny ohľadom použitia zariadenia od osoby zodpovednej za ich bezpečnosť. Deti musia byť pod dozorom, aby ste sa uistili, že sa nehradajú so zariadením.

**4. Používanie a starostlivosť o elektrické náradie.**

**a)** El. náradie vždy odpojte od el. siete v prípade akéhokoľvek problému pri práci, pred každým čistením alebo údržbou, pri každom presune a pri ukončení činnosti (Nikdy neppracujte s el. náradím, ak je akýmkoľvek spôsobom poškodené).

**b)** Ak začne náradie vydávať abnormálny zvuk alebo zápach, okamžite ukončite prácu.

**c)** Elektrické náradie nepreťažujte. Elektrické náradie bude pracovať lepšie a bezpečnejšie, ak s ním budete pracovať v otáčkach, pre ktoré bolo navrhnuté. Používajte správne náradie, ktoré je určené pre danú činnosť. Vhodné náradie bude dobre a bezpečne vykonávať prácu, pre ktorú bolo vyrobené.

**d)** Nepoužívajte elektrické náradie, ktoré nemožno bezpečne zapnúť a vypnúť ovládacím vypínačom. Používanie takého náradia je nebezpečné. Vadný vypínač musí byť opravený certifikovaným servisom.

**e)** Odpojte náradie od elektrickej siete predtým, než začnete prevádzkať jeho nastavenie, výmenu príslušenstva alebo údržbu. Toto opatrenie obmedzí nebezpečenstvo náhodného spustenia.

**f)** Nepoužívajte elektrické náradie uschovávať tak, aby bolo mimo dosahu detí a nepovolných osôb. Elektrické náradie v rukách neskusených užívateľov môže byť nebezpečné. Elektrické náradie skladujte na suchom a bezpečnom mieste.

**g)** Starostlivo udržiavte elektrické náradie v dobrom stave. Pravidelne kontrolujte nastavenie pohybujúcich sa častí a ich pohyblivosť. Kontrolujte či nedošlo k poškodeniu ochranných krytov alebo iných častí, ktoré môžu ohroziť bezpečnú funkciu elektrického náradia. Ak je náradie poškodené, pred ďalším použitím zaistite jeho opravu. Mnoho úrazov je spôsobených nesprávnou údržbou elektrického náradia

**h)** Rezaacie nástroje udržiavte ostré a čisté. Správne udržiavané a naostrené nástroje uľahčujú prácu, obmedzujú nebezpečenstvo úrazu a práca s nimi sa ľahšie kontroluje. Použitie iného príslušenstva než toho, ktoré je uvedené v návode na obsluhu alebo doporučené dovozcom môže spôsobiť poškodenie náradia a byť príčinou úrazu.

**i)** Elektrické náradie, príslušenstvo, pracovné nástroje atď. používajte v súlade s týmito pokynmi a takým spôsobom, ktorý je predpísaný pre konkrétne elektrické náradie a to s ohľadom na dané podmienky práce a druh prevádzkanej práce. Používanie náradia na iné účely, než pre aké je určené, môže viesť k nebezpečným situáciám.

**5. Používanie akumulátorového náradia**

**a)** Pred vložením akumulátora sa uistite, že je vypínač v polohe „0-vypnuté“. Vloženie akumulátora do zapnutého náradia môže byť príčinou nebezpečných situácií.

**b)** K nabíjaniu akumulátora používajte len nabíjaky predpísané výrobcom. Použitie nabíjaky pre iný typ akumulátora môže mať za následok jeho poškodenie a vznik požiaru.

**c)** Používajte iba akumulátory určené pre dané náradie. Použitie iných akumulátorov môže byť príčinou úrazu alebo vzniku požiaru.

**d)** Ak nie je akumulátor používaný, uschovávať ho oddelene od kovových predmetov ako sú svorky, kľúče, skrutky a iné drobné kovové predmety, ktoré by mohli spôsobiť spojenie jedného kontaktu akumulátora s druhým. Vyskratovanie akumulátora môže zapríčiniť úraz, popálenie alebo vznik požiaru.

**e)** S akumulátormi zaobchádzajte šetrne. Pri nesetornom zaobchádzaní môže z akumulátora uniknúť chemická látka. Vyvarujte sa kontaktu s ňou. Ak predsa dôjde ku kontaktu s touto chemickou látkou, vymyte postihnuté miesto prúdom tečúcej vody. Ak sa chemická látka dostane do očí, vyhľadajte ihneď lekársku pomoc. Chemická látka z akumulátora môže spôsobiť vážne poranenia.

**6. Servis**

**a)** Nevymieňajte časti náradia, neprevádzkajte sami opravy, ani iným spôsobom nezasaňujte do konštrukcie náradia. Opravy náradia zverte kvalifikovaným osôbám.

**b)** Každá oprava alebo úprava výrobku bez oprávnenia našej spoločnosti je neprípustná (môže spôsobiť úraz, alebo škodu užívateľovi).

**c)** Elektrické náradie vždy nechajte opraviť v certifikovanom servisnom stredisku. Používajte iba originálne alebo doporučené náhradné diely. Zaisťte tak bezpečnosť Váš a Vášho náradia.

## DOPLŇUJÚCE BEZPEČNOSTNÉ POKYNY

- Pred použitím si prosím prečítajte tieto bezpečnostné pokyny a starostlivo ich uchovajte.

**! - Tento symbol označuje nebezpečenstvo zranenia, alebo poškodenia zariadenia .**

! V prípade nedodržania pokynov uvedených v tejto príručke, hrozí riziko úrazu.

- Príklepová vŕtačka zodpovedá platným technickým predpisom a normám.

! Vrták musí byť vždy pevne usadený v skľučovadle.

! Napájacia šnúra musí byť vedená za zadnou časťou vŕtačky a dostatočne ďaleko od vrtáku.

Pred začatím prác použite detektor kovov na zistenie, či sa v pracovnom priestore nenachádzajú skryté kovové potrubia. Poškodenie plynového potrubia má za následok výbuch.

! Pri používaní zariadenia noste vždy ochranné okuliare podľa prísl. normy alebo inú vhodnú ochranu očí /ochranný štít.../. V priestoroch, kde vzniká prach, noste rúško proti prachu alebo respirátor. Ochranné okuliare alebo iná ochrana zraku odrazí úlomky materiálu, ktoré by mohli ohroziť vašu tvár alebo oči. Zvírený prach alebo plyny uvoľnené z vŕtaného materiálu (napr. potrubia izolované azbestom, radón) môžu spôsobovať dýchacie ťažkosti.

Keď budete pracovať s týmto prístrojom, musíte používať pomocnú rukoväť (6).

! Vŕtačku vždy držte pevne oboma rukami a stojte v stabilnej polohe.

! Pozor vonkajšie kovové diely, vrtáky či príslušenstvo môžu byť horúce. Hrozí riziko popálenia.

! Použitie príslušenstva, ktoré nie je doporučované výrobcom, alebo nie je predávané so zariadením môže spôsobiť požiar, elektrický skrat alebo poranenie.

! Každé nastavenie alebo úprava zariadenia bez oprávnenia našej spoločnosti môže spôsobiť úraz, alebo škodu užívateľovi.

- **Používajte ochranné prostriedky proti hluku, prachu a vibráciám !!!**

## TIETO BEZPEČNOSTNÉ POKYNY USCHOVAJTE!!!

### POPIS (A)

Táto príklepová vŕtačka je určená k vrtaniu do dreva, kovu, plastických hmôt, kameňa a betón a taktiež k zaťahovaniu a povoľovaniu skrutiek.

- 1 Vypínač
- 2 Kolečko na nastavenie otáčok
- 3 Zaisťovacie tlačítko
- 4 Prepínač smeru chodu
- 5 Prepínač funkcie príklepu
- 6 Bočná rukoväť
- 7 Skľučovadlo
- 8 Obmedzovač hĺbky vrtania

## 9 Kľúč na skľučovadlo

### PIKTOGRAMY

Piktogramy uvedené na obalu výrobku :

- a) Hodnoty napájania
- b) Príkon
- c) Otáčky naprázdno
- d) Skľučovadlo

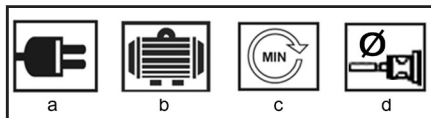

### POUŽITIE A PREVÁDZKA

Náradie ASIST je určené výhradne pre domáce alebo hobby použitie.

Výrobca a dovozca nedoporučujú používať toto náradie v extrémnych podmienkach a pri vysokom zaťažení.

Akékoľvek ďalšie doplňujúce požiadavky musia byť predmetom dohody medzi výrobcom a odberateľom.

#### Montáž bočnej rukoväte (B)

Povoľte bočnú rukoväť (6) otáčaním rukoväte v smere hodinových ručičiek.

Preveďte bočnú rukoväť (6) skľučovadlom na vŕtačku. Otočte bočnú rukoväť do vhodnej polohy a utiahnite otáčaním rúčky rukoväte proti smeru hodinových ručičiek.



#### Prichytenie obmedzovača hĺbky vrtania

Obmedzovač hĺbky vrtania sa používa na nastavenie maximálnej hĺbky vrtu.

Povoľte bočnú rukoväť (6) otáčaním rukoväte v smere hodinových ručičiek.

Vložte obmedzovač hĺbky vrtu (8) do otvoru na bočnom drážadle.

Nastavte obmedzovač na požadovanú hĺbku vrtania.

Utiahnite bočnú rukoväť a tým zaistíte aj obmedzovač hĺbky vrtania.

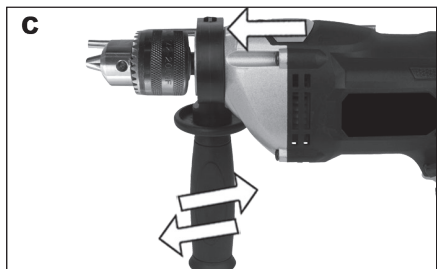

### Vkladanie nástroja do skľučovadla (D)

! Pred nasadením alebo vytiahnutím vrtáku alebo skrutkovacieho nástavca vždy vytiahnite prírodný kábel zo zásuvky.

Otvorte skľučovadlo (7).

Do skľučovadla zasuňte vrták alebo skrutkovací nástavec. Skľučovadlo zatahnite rukou.

Skľučovadlo pevne zatahnite zasunutím kľúča na skľučovadlo do jedného z otvorov na strane skľučovadla a otočením v smere hodinových ručičiek.

Vrták alebo skrutkovací nástavec vytiahnite opačným postupom.

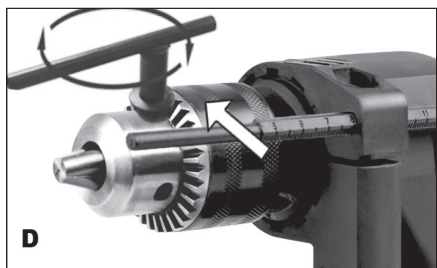

### Ako vrtáčku vypnúť a zapnúť (E)

Vrtáčku spustíte stlačením vypínača (1). Čím viac spínač stlačíte, tým vyššie budú otáčky vrtáčky.

Vrtáčku zastavíte uvoľnením vypínača (1).

Vrtáčku je možné prepnúť na nepretržitý chod tak, že pri stlačení vypínača (1) stlačíte zaistovacie tlačítko (3). Potom uvoľníte vypínač (1). Nepretržitý chod vypnete opakovaným stlačením vypínača (1).

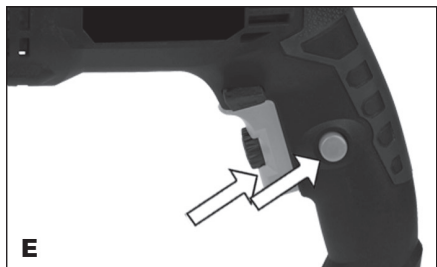

### Nastavenie otáčok (F)

Maximálna rýchlosť sa môže meniť otáčaním ko-

lieska na nastavenie otáčok (2). Otáčajte ho v smere hodinových ručičiek, aby ste zvýšili a proti smeru hodinových ručičiek, aby ste znížili rýchlosť. Rýchlosť vrtania závisí aj od tlaku vyvíjaného na vypínač (1), väčší tlak znamená vyššiu rýchlosť.

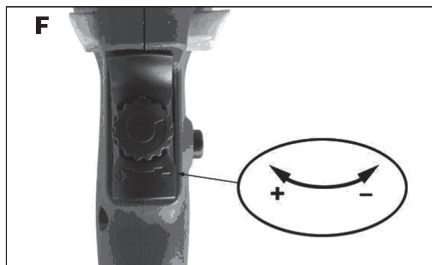

### Zmena smeru chodu (G)

! Pred zmenou smeru otáčania vždy počkajte, až sa motor úplne zastaví.

Pre vrtanie a zaťahovanie skrutiek zatlačte prepínač smeru chodu (4) doľava.

Pre uvoľňovanie skrutiek zatlačte prepínač smeru chodu (4) doprava.

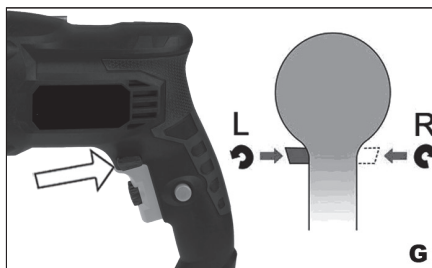

### Voľba prevádzkového režimu (H)

! Pred zmenou prevádzkového režimu vždy čakajte, až sa motor úplne zastaví

Voľbu prevádzkového režimu uskutočnite ešte pred použitím ( vrtania alebo vrtania s príklepom).

Na vrtanie do dreva, kovu, plastických hmôt, mäkkého kameňa a na zaťahovanie skrutiek posuňte prepínač (5) doprava / vrták/.

Na vrtanie do betónu alebo tvrdého kameňa posuňte prepínač (5) doľava /kladivo/.

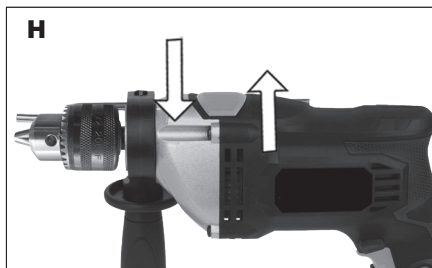

## Tipy pre prácu

### Vŕtanie do muríva a betónu

Prepínačom funkcie vŕtanie/príkľep si zvolíte polohu „kladivo“. Pri vŕtaní do muríva, betónu atď. by sa mali používať vždy vŕtáky z karbidu wolframu pri nižšej rýchlosti.

### Vŕtanie ocele

Prepínačom funkcie vŕtanie/príkľep si zvolíte polohu „vrták“. Pri vŕtaní ocele by sa vždy mali používať HSS vŕtacie korunky pri vysokej rýchlosti.

### Skrutkovanie

Prepínačom funkcie vŕtanie/príkľep si zvolíte polohu „vrták“. Použite nízku rýchlosť na zaskrutkovanie alebo odstraňovanie skrutiek.

### Vodiace vrty

Pri vŕtaní veľkých otvorov v pevnom materiály (napr. oceli) vám odporúčame najprv vyvŕtať malú vodiacu dieru pred použitím veľkej vŕtacej korunky.

### Vŕtanie dlaždíc

Prepínačom funkcie vŕtanie/príkľep si zvolíte polohu „vrták“. Keď prejdete dlaždicou, prepnite na polohu „kladivo“.

### Chladenie motora

Ak sa vaše zariadenie zahreje, nechajte ho bežať naprázdno počas 2-3 minút, aby sa motor ochladil.

### Riešenie problémov

Ak vaša vŕtačka nebude fungovať, skontrolujte jej pripojenie k sieti.

Ak vŕtačka nevŕta správne, skontrolujte ostrosť korunky vŕtáka, vymeňte vŕták, ak je opotrebovaný. Skontrolujte, či je vŕtanie nastavené na chod vpred pre normálne použitie.

Ak sa chyba nedá odstrániť, vráťte vŕtačku autorizovanému dilerovi na opravu.

## ČISTENIE A ÚDRŽBA

! Pred čistením a údržbou, vždy vyťahnite prírodný kábel prístroja zo zásuvky.

Vaše zariadenie nepotrebuje žiadne dodatočné mazanie alebo údržbu. Nie sú v ňom žiadne vami opraviteľné časti.

Nikdy nepoužívajte vodu alebo chemické čistiadla na čistenie vášho zariadenia. Utierajte ho suchou tkaninou.

Udržujte rámy ventilátorov motora čisté.

Ak zbadáte slabé iskry v rámoch ventilátor, je to normálne a nepoškodí to vaše zariadenie. Pri enormnom zvýšení iskrenia sa jedná o závalu. Nikdy nečistite žiadnu časť prístroja tvrdým, ostrým alebo drsným predmetom.

### Uskladnenie pri dlhodobejšom nepoužívaní

Zariadenie neskladujte na mieste s vysokou teplotou. Pokiaľ je možné skladujte zariadenie na mieste so stálou teplotou a vlhkosťou.

## TECHNICKÉ ÚDAJE

Vstupné napätie	230 V
Vstupný kmitočet	50 Hz

Prikon	1050W
Otáčky naprázdno	0-2800 min <sup>-1</sup>
Váha	1,78 kg
Maximálny priemer vrtu do ocele	12 mm
dreva	25 mm
betónu	16 mm
Skľučovadlo	13 mm
Trieda ochrany	II.

Úroveň akustického tlaku meraná podľa EN 60745:

LpA (akustický tlak)	97 dB (A)	KpA=3
LWA (akustický výkon)	108 dB (A)	KwA=3

Učinite zodpovedajúce opatrenia k ochrane sluchu. Používajte ochranu sluchu, vždy keď akustický tlak presiahne úroveň 80 dB (A)

Vážená efektívna hodnota zrýchlenia podľa EN 60745:

a <sub>h1D</sub>	11,37 m/s <sup>2</sup>	K=1,5
a <sub>h2D</sub>	2,80 m/s <sup>2</sup>	K=1,5

! Výstraha:

Hodnota emisie vibrácií počas aktuálneho použitia elektrického ručného náradia sa môže líšiť od deklarovanej hodnoty v závislosti od spôsobu, akým je náradie použité a v závislosti od nasledovných podmienok:

Spôsob použitia el. náradia a druh rezaného alebo vŕtaného materiálu. Stav náradia a spôsob jeho udržiavania. Správnosť voľby používaného príslušenstva a zabezpečenie jeho ostroti a dobrého stavu. Pevnosť uchopenia rúkavít, použitie antivibračných zariadení. Vhodnosť použitia el. náradia na účel pre ktorý je naprojektované a dodržiavanie pracovných postupov podľa pokynov výrobcu.

Ak tohto náradie nie je vhodne používané, môže spôsobiť syndróm chvenia ruky-ramena.

! Výstraha: Na spresnenie je potrebné zobrať do úvahy úroveň pôsobenia vibrácií v konkrétnych podmienkach použitia vo všetkých častiach prevádzkového cyklu, ako sú doby, keď je ručné náradie okrem doby prevádzky vypnuté a keď beží naprázdno a teda nevykonáva prácu. Toto môže výrazne znížiť úroveň expozície počas celého pracovného cyklu.

Minimalizujte riziko vplyvu otrasov, používajte ostré dláta, vŕtáky a nože.

Náradie udržiavajte v súlade s týmito pokynmi a zabezpečte jeho dôkladné mazanie (ak sa to požaduje).

Pri pravidelnom používaní náradia investujte do antivibračného príslušenstva.

Náradie nepoužívajte pri teplotách nižších ako 10 °C. Svoju prácu si naplánujte tak, aby ste si prácu s el. ručným náradím produkuje vysoké chvenia rozložili na viacero dní.

Zmeny vyhradené!

---

## OCHRANA ŽIVOTNÉHO PROSTREDIA SPRACOVANIE ODPADU

---



Elektronáradie, príslušenstvo a obaly by mali byť dodané k opätovnému zhodnoteniu nepoškodzujúcemu životné prostredie.

### **Nevyhadzujte elektronáradie do domového odpadu!**

Podľa európskej smernice WEEE (2012/19/EU) o starých elektrických a elektronických zariadeniach a jej aproximácie do národných zákonov neupotrebitelné elektronáradie odovzdajte v predajni pri nákupe podobného náradia, alebo v dostupných zberných strediskách určených na zber a likvidáciu elektronáradia. Takto odovzdané elektronáradie bude zhromaždené, rozrobené a dodané k opätovnému zhodnoteniu nepoškodzujúcemu životné prostredie.

---

## ZÁRUKA

---

Špecifikáciu záručných podmienok nájdete v záručnom liste.

Dátum výroby.

Dátum výroby je zakomponovaný do výrobného čísla uvedeného na štítku výrobku. Výrobné číslo má formát AAAA-CCCC-DD-HHHHH, kde CCCC je rok výroby a DD je mesiac výroby.

## ES PREHLÁSENIE O ZHODE

**My, dovozca**

(podľa Zákona č. 22/1997, § 2, odst. e)

**WETRA-XT, ČR s.r.o.**

Náchodská 1623, Praha 9, ČR

IČO 25632833

*prehlasujeme, že výrobok*

**Typ:**

**AE1P105DN**

**Názov:**

**PRÍKLEPOVÁ VRTAČKA**

**Technické parametre**

Hodnoty napájania 230V~50Hz

Príkon 1050W

Otáčky bez záťaže 0-2800min<sup>-1</sup>

**splňuje všetky príslušné ustanovenia nasledujúcich predpisov Európskej únie:**

EC Machinery Directive (MD) 2006/42/EC

EC Low Voltage Directive (LVD) 2006/95/EC

EC Electromagnetic Compatibility Directive (EMC) 2004/108/EC

**Testovanie výrobku a ES preskúšanie typu vykonala autorizovaná firma:**

Intertek Deutschland GmbH, Max-Eyth-Str. 14, 70771 Leinfelden-Echterdingen, Germany

**Vlastnosti a technické špecifikácie výrobku odpovedajú nasledujúcim normám Európskej únie :**

EN 60745-1

EN 60745-2-1

EN 61000-3-3

EN 55014-1

EN 55014-2

EN 61000-3-2

Výrobok spĺňa požiadavky podľa smernice RoHS (2002/95/EC)

**Osoba poverená kompletáciou technickej dokumentácie:**

Alexandr Herda, general manager

WETRA-XT, ČR s.r.o.

Náchodská 1623, Praha 9, ČR

**Datum:** 2015-05-01



**Alexandr Herda, general manager**



Praha, 2015-05-01



**H AE1P105DN - ÜTVEFÚRÓ FÚRÓGÉP 105W****Általános biztonsági utasítások****A következő biztonsági utasításokat figyelmesen olvassa el, jegyezze meg és őrizze meg.**

Figyelmeztetés! Az elektromos gépek és szerszámok használata esetén fontos respektálni és betartani a következő biztonsági utasításokat az elektromos áram által okozott balesetek, személyi sérülések és a tűz keletkezése veszélyének megakadályozásának szempontjából. Az „elektromos szerszámok” kifejezés magába foglalja nemcsak az elektromos áram által táplált (kábelrel keresztül), de az akkumulátorból táplált szerszámokat is (kábel nélküli).

Őrizze meg a figyelmeztetéseket és utasításokat a jövőbeni használatához.

**1. Munkavégzési terület**

- a) A munkavégzési területet tartsa tisztán és jól megvilágítva. A rendeltetés és a nem megfelelő megvilágítás gyakran a balesetek okozói. Rakja el a szerszámokat, amelyeket éppen nem használ.
- b) Ne használjon elektromos szerszámokat olyan körülményben, ahol tűz vagy robbanásveszély állhat fenn, tehát olyan helyeken, ahol gyúlékony folyadékok, gázok vagy porok találhatók. Az elektromos szerszámokban szikrák keletkeznek, melyek előidézhetik a porok és gázok gyulladását. Gondoskodjon arról, hogy az állatok ne férjenek hozzá a szerszámhoz.
- c) Az elektromos szerszámok használatakor akadályozd meg az illetéketlen személyeket, főleg a gyerekeket bejárását a munkavégzési területre. Ha zavarva vannak a munka közben, elvezethetik a kontrollt a munkatevékenység felett. Semmi esetre se hagyja az elektromos szerszámokat felügyelet nélkül.

**2. Biztonsági utasítások elektr. árammal való munkavégzőknek**

- a) Az elektromos szerszám kábelének hálózati csatlakozójának meg kell felelnie az aljzattal. Soha semmilyen körülmények között ne hajtsanak végre módosításokat az elektromos kábelben. Olyan szerszámra, amely elektromos csatlakozója védőérintkezővel van ellátva, soha ne használjon elosztót, sem egyéb adaptert. A sérteletlen hálózati csatlakozók és a megfelelő aljzatok csökkentik az elektromos áram által okozott sérülés veszélyét. A sérült vagy öszegubanított kábelnek növelik az elektromos áram által okozott sérülés veszélyét. Abban az esetben, ha a hálózati kábel megsérült, ezt cseréljük speciális hálózati kábelre, amelyet a gyártónál, illetve ennek üzleti képviselőjénél szerezhet be.
- b) Óvakodjanak a testrészek érintkezésétől a földelt területtel, például a csövezetekkel, központi fűtőtestek, gáztűzhelyek és hűtőszekrények esetében. Az elektromos áram által okozott sérülések veszélye nagyobb, ha az Ön teste érintkezésben áll a földel.

c) Az elektromos szerszámokat ne tegye ki az eső, pára és víz hatásának. Az elektromos szerszámokhoz sose nyúljunk vízszel kézzel. Sose mossa folyóvízzel alatt vagy ne mártsa be víz alá az elektromos szerszámokat.

- d) Sose használja az elektromos kábelnek más célokra, mint ami a rendeltetése. Soha ne húzzák vagy hordozzák az elektromos szerszámokat az elektromos kábelük által. Sose a kábelben keresztül húzzák ki az elektromos szerszám hálózati csatlakozóját az aljzaltól. A csatlakozódugót ne húzzák a kábelnél fogva. Úgyjeljen, hogy az elektromos csatlakozókábelre sérülést okozhat, ha nem forró tárgy.
- e) Az elektromos szerszámok kizárólag váltóárammal való működésre voltak kigyártva. Mindig ellenőrizze le, hogy a hálózati feszültség megfelel-e a szerszámon levő címkén feltüntetett adatoknak.

f) Sose dolgozzon olyan számmal amelynél sérült az elektromos kábele, vagy a hálózati csatlakozója, netán leesezt vagy másképpen van megsérülve.

- g) Hosszabbító kábel használata esetén mindig ellenőrizze, hogy annak műszaki paramétereit megfelelnek-e a szerszám ismertetési címkéjén feltüntetett adatoknak. Amennyiben az elektromos szerszámot a szabadban használja, alkalmazzon olyan hosszabbító kábel, amely alkalmas a szabadban való használatra. Hosszabbító doboz használata esetén tekerje le azokat, hogy megelőzze azok túlmelegedését.

h) Amennyiben az elektromos szerszám nedves környezetben vagy a szabadban használja, csak akkor szabad használni azt, ha az 30 mA-es túláramvédelemmel ellátott áramkörben van bekötve. /RCD/ védelemmel ellátott áramkör használata csökkenteni az áramütés veszélyét.

i) Az elektromos kézi szerszámok kizárólag a megmarkolásra kialakított szigetelt felületen tartsa, mivel működés közben a vágó- vagy fűrészszárny rejtett vezetékkel vagy saját kábelével érintkezhet.

**3. Személyek biztonsága**

- a) Az elektromos szerszámok használatakor legyenek figyelmesek, maximálisan figyeljenek oda a végzett tevékenységre, amit éppen végrehajtanak. Özpontosítsanak a munkára. Sose dolgozzanak elektromos szerszámokkal ha fáradtak, kábélcsúsz, alkoholt vagy gyógyszereket használtak alatt vannak. Egy pillanatyú figyelmetlenség az elektromos szerszámok használatakor komoly sérüléseket is okozhat. Az elektromos szerszámok használata közben ne egyenek, ne igyanak és ne dohányozzanak.

b) Használjanak munkavédelmi eszközöket. Mindig használjanak szemvédőt. Használjon olyan munkavédelmi eszközöket amelyek megfelelnek az adott munkának. A munkavédelmi eszközök, mint pl. a respirátor, biztonsági lábbeli csúszásálló talpuzattal, fejdő vagy hallásvédő, a munkafeltételekhez való alkalmazáshoz csökkentik a személyek sérülésének veszélyét.

c) Óvakodjanak a nem szándékos elektromos szerszámok beindításától. Ne helyezzenek át szerszámot úgy, hogy feszültség alatt van és melynek be-, kikapcsolóján rajtatartják az ujjukat. A hálózatra való kapcsolás előtt győződjön meg arról, hogy a be-, kikapcsoló a „kikapcsolt” helyzetben van. A szerszámok átélése vagy hálózati aljzatba való helyezése melynek be-, kikapcsolóján rajtatartják az ujjukat, vagy a be-, kikapcsolójuk a „bekapcsolt” helyzetben van a balesetek okozójává válhat.

d) A szerszámok bekapcsolása előtt távolítsa el az összes beállítókulcsot és eszközöket.

e) Mindig egyensúlyban és stabil állásban dolgozzon. Csak ott dolgozzon, ahova biztosan ér. Sose bocsúljon túi az erejét és saját képességeit. Ha fáradt, ne használja az elektromos szerszámokat.

f) Öltözködjön megfelelő módon. Használjon munkaruhát. Munkavégzőknek ne hordjon bő öltözetet és ékszereket. Úgyeljen arra, hogy az Ön haja, ruhája, kesztyűje vagy más testrésze ne kerüljön közvetlen közelbe az elektromos szerszámok rotációs vagy felforrósodott részéhez.

g) Kapcsolja az elektromos berendezést a porszivóvóhoz. Ha a berendezés rendelkezik porszivóvó vagy porfelgő csatlakozóval, győződjön meg arról hogy a porszivóvó berendezés megfelelően van-e csatlakoztatva, ill. használva. Az ilyen berendezések használata megakadályozhatja a por által keletkezett veszélyt.

h) A munkadarabot erősen rögzítse. A megmunkálendő munkadarab rögzítése használjon asztalos szorítót vagy satut.

i) Ne használjon semmilyen szerszámot, ha alkohol, drog, gyógyszer vagy más kábító-, függőségét okozó anyagok hatása alatt áll.

j) A berendezést nem kezelheti olyan személyek (gyerekeket is beleértve), akik csökkent testi, értelmi vagy mentális képességekkel rendelkeznek, vagy akiknek nincs megfelelő tapasztalatuk és vonatkozó tudásuk, csak abban az esetben, ha a megfelelő felügyelet biztosított, illetve a berendezés működtetéséhez megkapták a szükséges utasításokat a biztonságukért felelő személytől. A gyerekeknek felügyelet alatt kell lenniük, ha a berendezéssel ne játszhassanak.

**4. Az elektromos szerszámok használata és karbantartása:**

a) Az elektromos szerszámot bármilyen munkában előfordult probléma, tisztítás vagy karbantartás, tisztítás vagy karbantartás előtt, ill. minden átélése előtt vagy használaton kívül mindig kapcsolja le az elektromos hálózatról. Soha ne dolgozzon az elektromos szerszámmal, ha bármilyen módon megsérült.

b) Ha a szerszám furcsa hangot vagy bűzt bocsát ki, azonnal fejezze be a munkát.

c) Ne terhelje túl az elektromos szerszámot. Az elektromos szerszám jobban és biztonságosabban fog dolgozni, ha olyan fordulatszámokon van vele dolgova amelyre terveztek. Az adott munkára a megfelelő szerszámot használja. A megfelelő szerszám jól és biztonságosan fog dolgozni abban a munkában amire gyártották.

d) Ne használjon elektromos szerszámot, amelyet nem lehet biztonságosan be- és kikapcsolni a be-, kikapcsolóval. Az ilyen szerszám használata veszélyes. A hibás kapcsolót meg kell javítani az arra szakosodott szervizben.

e) Az elektromos szerszámot kapcsolja le a hálózatról még mielőtt módosítaná a beállításait, tartozékainak cseréjével vagy karbantartásával. Ez az intézkedés korlátozza a véletlenszerű beindítás veszélyét.

f) A használaton kívüli elektromos szerszámot tárolja olyan helyen, aminek nem tudnak hozzáférni sem gyerekek, sem illetéketlen személyek. Az elektromos szerszámok a tapasztalatlan felhasználók kezében veszélyesek lehetnek. Az elektromos szerszámokat száraz és biztonságos helyen tárolja.

g) Az elektromos szerszámokat tartsa jól állapotban. Rendszeresen ellenőrizze a szerszámok mozgó részeinek a mozgóképességét. Ellenőrizze, hogy nem történt-e sérülés a biztonsági burkolaton, vagy más részen, amelyek veszélyeztethetik az elektromos szerszámok biztonságos működését. Ha a szerszám megsérült, a további használat előtt biztosítsák be a javítást. Sok baleset okozója az elektromos szerszámok helytelen karbantartása.

h) Vágó szerszámokat tartsák élesen és tisztán. A helyes karbantartott és kiélesített szerszám megkönnyíti a munkát, korlátozza a baleset veszélyét és jobban ellenőrizhető a végül való munka. Más kellek használata, mint amely a használati utasításban van feltüntetve az importőr által a szerszám megbízásodását idézheti elő és baleset okozója lehet.

i) Az elektromos szerszámokat, kelleket, munkaeszközöket, stb. használja ezen utasítások alapján és oly módon, amely elő van írva a konkrét elektromos szerszámokra, figyelembe véve az adott munkafeltételeket és az adott típusú munkát. A szerszámok használata más célokra, mint amelyekre gyártva voltak veszélyes helyzetekhez vezet.

**5. Az akkumulátoros szerszámok használata**

a) Az akkumulátor behelyezése előtt győződjön meg arról, hogy a kapcsoló a „0-kikapcsolt” helyzetben van. A bekapcsolt állapotban lévő szerszámba való akkumulátor behelyezése veszélyes helyzetet okozója lehet.

b) Az akkumulátor töltésére csak a gyártó által előírt töltőt használja. Más fajta akkumulátor töltő használata balesetet, ill. tüzesetet idézhet elő.

c) Csak olyan akkumulátort használjon, amely előírt az adott szerszámhoz. Más fajta akkumulátor töltő használata balesetet, ill. tüzesetet idézhet elő.

d) Ha az akkumulátor használaton kívül van túljáró elkülvitve a fémgyártóktól, mint például a kapcsok, szorítók, csavarok vagy más apró fémgyártóktól amelyek előidézhettek az akkumulátor két kontaktusának összekapcsolását. Az akkumulátor rövidzártára balesetet okozhat, égési sebeket és tüzesetet idézhet elő.

e) Az akkumulátorokkal bánjunk kiemeltessen. Kíméletlen bánásmóddal az akkumulátorból kifolyhat az elektrolit. Kerüljön a közvetlen érintkezést az elektrolittal. Ha mégis érintkezésbe kerülünk az elektrolittal, az érintet helyet mossuk le vízzel. Ha az elektrolit a szemünkre kerül, azonnal menjünk orvoshoz. Az akkumulátor elektrolitje ingerületet vagy égésszerűséket okozhat.

**6. Szerviz**

a) Ne cserélje az egyes szerszámok részeit, ne végezzenek el maguk javításokat, más módon se nyúljanak bele a szerszámokba. A berendezések javítását bizzuk szaképpézt személyekre.

b) A termék mindennemű javítása vagy módosítása a mi vállalatunk beleegyezése nélkül nem engedélyezett (balesetet idézhet elő, vagy kárt okozhat a felhasználónak).

c) Az elektromos szerszámokat mindig certifikált szervizben javíttassuk. Csak eredeti vagy ajánlott pótalkatrészeket használjanak. Ezzel garantálja Ön és szerszáma biztonságát.



## KIEGÉSZÍTŐ BIZTONSÁGI UTASÍTÁSOK

- A használatba vétel megelőzően olvassa el a jelen Biztonsági utasításokat, majd őrizze meg őket.

**! - Ez a jelkép a lehetséges személyi sérülésekre, vagy a szerszám megsérülésének veszélyére hívja fel a figyelmet.**

! E kézikönyvben szereplő utasítások be nem tartása esetén balesetveszély áll fenn.

! A berendezés megfelelő használatához az érvényes műszaki előírásoknak és szabványoknak.

! Ügyeljen arra, hogy a fúrószer szilárdan legyen rögzítve a tokmányban.

! Ügyeljen arra, hogy a kábel legyen mindig a szerszám mögött és a fúrószerrel megfelelő távolságban.

! A munka elkezdése előtt használjon fémdetektort, hogy megállapítsa a munkaterületen található-e más rejtett fémvezeték. A gázvezeték megkárosodásának a következménye robbanás.

! A berendezés használatakor viseljen mindig védőszemüveget a biztonsági előírás szerint vagy más alkalmas szemvédőt (védőpajzsot...). Azokon a helyeken, ahol por keletkezik viseljen kendőt vagy légzőkészüléket. A védőszemüveg vagy más szemvédő visszaveri a letört munkadarabokat, amelyek veszélyeztethetik arcát vagy szemét.

! A felvert por vagy a megfűrt munkadarabokból felszabadult gázok, (pl.: azbeszttel bevont csövezeték, radon) légzési nehézségeket okozhatnak. Használjon vastag béleléssel ellátott kesztyűt és tartson gyakran munkaszünetet. Az üzemeltetéskor keletkező vibráció káros hatással lehet kezére, tenyerére.

Ezt a szerszámot csak a kiegészítő fogantyúval (6) együtt használja.

! A fűrőgépet tartsa biztosan mindkét kezével és álljon stabil helyzetben.

! Figyelem! A külső fémrészek, fűrók vagy egyéb tartozékok forrók lehetnek. Égési sérüléseket okozhatnak.

! A nem a gyártó által javasolt, vagy nem a termékkel együtt áruolt tartozékok használata tüzet, rövidzárt vagy személyi sérülést okozhat.

! A gép minden cégünk jóváhagyása nélküli átállítása vagy módosítása személyi sérüléshez vagy anyagi kár keletkezéséhez vezethet.

- **Használjon zajjal, porral és vibrálással szembeni védőfelszerelést !!!**

## ŐRIZZE MEG A BIZTONSÁGI ELŐÍRÁSOKAT !!!

### LEÍRÁS (A)

Ez az ütvefűrőgép a fa, fém, műanyagok, kő, beton fúrásához, valamint a csavarok meghúzásához és meglazításához lett kifejlesztve.

- 1 Kapcsoló
- 2 Fordulatszám beállító korong
- 3 Bebiztosítási gomb
- 4 Menetirány kapcsoló
- 5 Útés-funkciókapcsoló
- 6 Oldaltartó
- 7 Persely
- 8 Fúrásmélység határoló
- 9 Perselykulcs

### Piktogramok

A termék dobozán található piktogramok:

- a) A hálózat értékei
- b) Bemenő teljesítmény
- c) Fordulatszám üresjáraton
- d) Persely

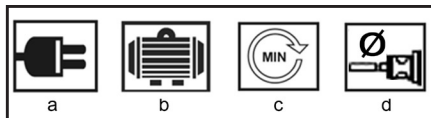

### ÜZEMELTETÉS ÉS HASZNÁLAT

AZ ASIST szerszámcsalád kizárólag otthoni barkácsolásra és hobbi használatra alkalmas.

A gyártó és az importőr nem javasolják a szerszámok használatát sem szélsőséges körülmények közepette, sem túlzott terhelés esetén.

Bármilyen további követelmény a gyártó és vásárló közti megegyezés tárgya.

#### A segédmarkolat (B) felszerelése

Az oldalfogantyút (6) az óra járásának irányába tekerje el, így meglazítja

Az oldalfogantyút (6) húzza rá a fűrőgépre

A fűrőgép oldalfogantyúját állítsa be vízszintes helyzetbe, majd az óramutató járásával ellentétes irányba húzza meg, fixálja le.

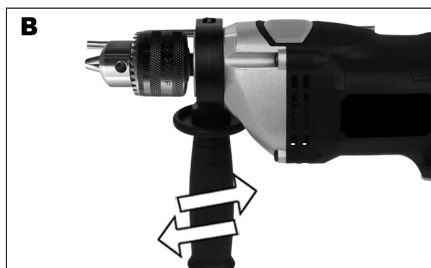

#### A fúrásmélység-határoló felerősítése (C)

A fúrásmélység-határolót a maximális fúrásmélység beállításához használjuk.

Az oldalfogantyút (6) az óra járásának irányába tekerje el, így meglazítja.

A fúrásmélység-határolót (8) helyezze be az oldaltartó megfelelő nyílásába.

A kívánt fúrási mélységre állítsa be a fúrásmélység-határolót.  
Húzza be az oldalmarkolatot (6), és ezzel lebiztosította a mélységűtközt is (8).

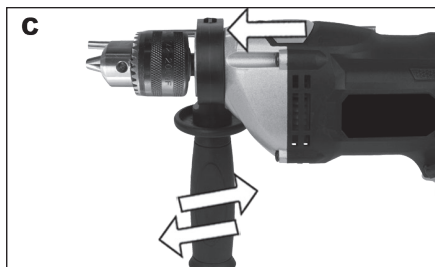

### A szerszám behelyezése a rögzítőfejbe (D)

! A fűrő vagy csavarhúzó-toldalék behelyezése, illetve kivétele előtt, mindig húzza ki a dugaszoló aljzatból az erőkábel.

Lazítsa meg a perselyt (7).

A perselybe helyezze be a fűrőt vagy a csavarhúzó-toldalékot.

A perselyt kézzel húzza meg.

A persely oldalán található nyílások egyikébe helyezze be a kulcsot, és ennek segítségével, az óramutató járásának az irányába húzza szorosra a perselyt.

Fordított eljárási sorrendben szerelje ki a fűrőt vagy a csavarhúzó-toldalékot.

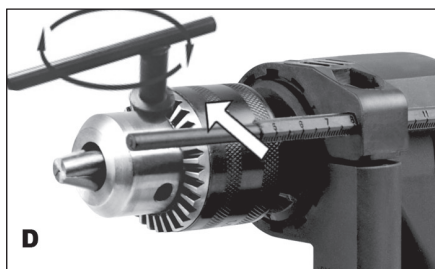

### Hogyan kell a fúrógépet bekapcsolni és kikapcsolni (E)

A fúrógépet kapcsoló (1) lenyomásával beindítja.

Minél jobban nyomja a kapcsolót, annál magasabb lesz a fúrógép fordulatszáma.

A kapcsoló (1) elengedésével a fúrógép leáll. A fúrógépet át lehet kapcsolni megszakítás nélküli járatra azáltal, hogy lenyomott kapcsoló (1) helyzetben, lenyomja a bebiztosító nyomógombot (3). Ezek után a kapcsolót (1) elengedi.

A kapcsoló (1) egymást követő nyomkodása által kikapcsolja a megszakítás nélküli üzemmódot.

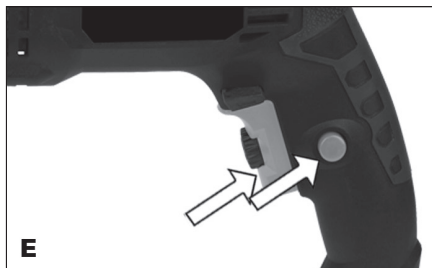

### Fordulatszám beállítása (F)

A maximális sebesség a fordulatszám szabályzókerék (2) elforgatásával változtatható. Forgassuk el az óramutatók járásával egyező irányban a fordulatszám növeléséhez, fordított irányban a fordulatszám csökkentéséhez. A fúrás sebessége függ a kapcsolóra (1) kifejtett erőtlől is, nagyobb kifejtett erő magasabb sebességet idéz elő.

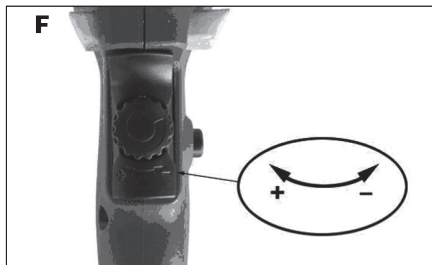

### Menetirány megváltoztatása (G)

! A menetirány megváltoztatása előtt mindig várja ki a motor teljes leállítását.

Fúráshoz és a csavarok meghúzásához a menetiránykapcsolót (4) állítsa baloldali állásba.

A csavarok meglazításához a menetiránykapcsolót (4) állítsa jobboldali állásba.

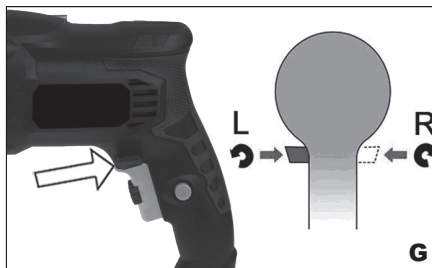

### Üzemeltetési mód megválasztása (H)

! Az üzemeltetési mód megváltoztatása előtt mindig várja ki a motor teljes leállítását

Még használat előtt válassza meg az üzemeltetési módot (fúrás vagy ütvefúrás).

Fa, fém, műanyag, puha kő fúrásához, valamint a

csavarok meghúzásához baloldali állásba kapcsolja a kapcsolót (5). / fúró/.

Betonba vagy kemény kőbe történő fúrás esetén jobboldali állásba kapcsolja a kapcsolót /kalapács/.

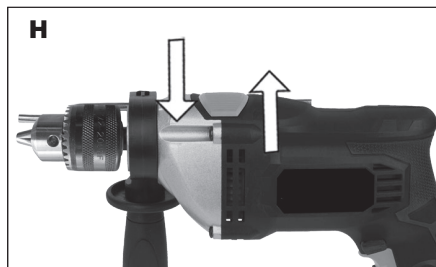

### **Működtetési útmutatók a fúrész használáshoz**

#### **Fúrás falba és betonba.**

A fúrás/ütve fúrás funkció kapcsoló beállításával válasszuk a „kalapács” módot. Falba, vagy betonba fúráskor volfrám-karbid fúrot kellene használni a magas sebességnél.

#### **Fúrás acélba**

A fúrás/ütve fúrás funkció kapcsoló beállításával válasszuk a „fúró” módot. Az acélba való fúráshoz HSS fúrokat kellene használni alacsonyabb sebességnél.

#### **Csavarhúzás**

A fúrás/ütve fúrás funkció kapcsoló beállításával válasszuk a „fúró” módot. Alacsony sebességet használjunk a csavarok behúzásához, illetve eltávolításához.

#### **Vezető furatok**

Nagy átmérők fúrásánál szilárd anyagokba (pl. acél), először kis átmérőjű vezető furat elkészítését ajánljuk, mielőtt a nagy átmérőjű fúróval elkészítjük a végső furatot.

#### **Csempe fúrása**

A fúrás/ütve fúrás funkció kapcsoló beállításával válasszuk a „fúró” módot. Ha a fúró túljut a csempén, kapcsoljunk a „kalapács” módba.

#### **A motor hűtése**

Ha a berendezés túl meleggé válik, majd hagyjuk üresjáratban forogni 2-3 percig, hogy a motor lehűljön.

#### **Nehézség megoldása**

Ha a fúrógép nem működik, ellenőrizzük a hálózati csatlakozást.

Ha a fúrógép nem működik helyesen, ellenőrizzük a fúró élességét, ha elhasznált, cseréljük ki. Ellenőrizzük, hogy a beállítás előremenetre, normális fúrásra van-e beállítva.

Ha a hiba nem hárítható el, juttassuk el a fúrot a márkadílerhez javításra.

### **TISZTÍTÁS ÉS KARBANTARTÁS**

! Tisztítás, karbantartás előtt áramtalanítani.

A berendezés nem igényel semmilyen utólagos

kenést, vagy karbantartást. Nincs rajta semmilyen, általunk javítható rész.

Soha ne használjunk a berendezés tisztítására vizet sem vegyi tisztítószereket. Száraz ronggyal töröljük.

A ventilátor kereteit tartsuk tisztán.

Ha a ventilátor kereteiben szikrákat látunk, ez normális, a berendezést nem károsítja.

A tisztítását ne végezze hegyes, éles, durva anyaggal.

### **Tárolás, ha huzamosabb ideig nem használja**

A szerszámokat ne tárolja olyan helységben ahol magas hőmérsékletnek vannak kitéve.

Ha lehetséges, a berendezéseket állandó hőmérsékletű és páratartalmú helyen tartsuk.

### **TEHNIKAI ADATOK**

Bemenő feszültség	230 V
Bemenő fordulatszám	50 Hz
Bemenő teljesítmény	1050W
Üresjárat fordulatszám	0-2800 min <sup>-1</sup>
Tömeg	1,78 kg
Maximális furatméret	
acélba	12 mm
fába	25 mm
betonba	16 mm
Persely	13 mm
A védelem osztálya	□ / II.

EN 60745 szerint mért hangnyomásszint :

LpA (hangnyomás)	97 dB (A)	KpA=3
LWA (hangteljesítmény)	108 dB (A)	KwA=3

Tegye meg a megfelelő intézkedéseket hallása megőrzése érdekében !

Ha az akusztikus nyomás meghaladja a 80 dB (A) szintet, mindig használjon fülvédőt

EN 60745 szerint mért effektív gyorsulás

a <sub>hID</sub>	11,37 m/s <sup>2</sup>	K=1,5
a <sub>hD</sub>	2,80 m/s <sup>2</sup>	K=1,5

! FIGYELMEZTETÉS: Az el. kézi szerszám aktuális használatakor a vibráció kibocsátásának értéke eltérhet a deklarált értéktől attól függően, hogy milyen módon van a szerszám használva a következő feltételek szerint:

Az el. szerszám használatának módja és a vágandó vagy fúrandó munkaanyag fajtája. A szerszám állapota és karbantartásának módja. A használandó tartozék helyes megválasztása s megfelelő állapot és élesség bebiztosítása. A markolat fogásának szilárdsága, antivibrációs berendezés használata. Az el. szerszám megfelelő használata a számára tervezett célra és a gyártó utasítása szerinti munkamenet betartása. Ha ez a szerszám nem megfelelően van használva, kéz-váll bizsergés szindrómáját válthatja ki.

! FIGYELMEZTETÉS: A pontosítás céljából figyelembe kell venni a vibráció hatásának szintjét konkrét használati feltételeknél az üzemelési folyamat minden részében, mint amilyen az időtartam, ha az el.

szerszám az üzemelési időtartamon kívül kikapcsolt és ha üresen fut a gép vagyis nem végez munkát. Ez jelentősen csökkentheti az expozíció szintjét a egész munka folyamat alatt.

Minimalizálja a rezgés befolyásolás kockázatát, használjon éles vésőt, fúrót és kést.

A szerszám fenntartása ezen utasításokkal összhangban történjen és biztosítsa az alapos kenést (ha megkövetelik).

A szerszám rendszeres használatakor investáljon antivibrációs tartozékba.

A szerszámot ne használja alacsonyabb mint 10°C hőmérsékletnél.

A munkáját úgy tervezze meg, hogy a magas rezgést produkáló el. szerszámmal való munkát több napra bontsa fel.

A változtatás jogát fenntartjuk!

---

## **KÖRNYEZETVÉDELEM HULLADÉKKEZELÉS**

---



Az elektromos szerszámot, annak tartozékait és csomagolását, kérjük, adja át a környezetet nem károsító újrahasznosításra.

**Az elektromos szerszámot ne dobja a háztartási hulladékba!**

Az elektromos és elektronikus berendezések hulladékairól szóló WEEE európai irányelv (2012/19/EU) és annak nemzeti törvényekbe való átültetése szerint a használhatatlan elektromos szerszámokat adja le hasonló eszköz vásárlásakor az eladónál, vagy az elektromos szerszámok gyűjtésére és megsemmisítésére kialakított hulladékgyűjtők valamelyikében. Az így leadott elektromos eszközök az összegyűjtés, ill. szétszerelés után átadásra kerülnek a környezetet nem károsító újrahasznosításra.

---

## **GARANCIA**

---

A garancia-feltételek részletezése a garancialevélben található.

A gyártás időpontja

A gyártás időpontja kiolvasható a termék címkéjén található gyártási számból. A gyártási szám formátuma AAAA-CCCC-DD-HHHHH

ahol CCCC a gyártási év és a DD a gyártási hónap.

# Asist<sup>®</sup>

# Asist<sup>®</sup>

## ES MEGEGYEZÉSI NYILATKOZAT

**My, forgalmazó**

(törvény alapján no. 22/1997, § 2, bekezdés. e)

**WETRA-XT, ČR s.r.o.**

Náchodská 1623, Praha 9, ČR

IČO 25632833

**Kijelentjük, hogy a gyártmány**

**AE1P105DN**

**ÚTVEFÚRÓ FÚRÓGÉP**

**Tipus:**

**Megnevezés:**

**Tехnikai paraméterek:**

A hálózat értékei

230V~50Hz

Bemenő teljesítmény

1050W

Üresjárat fordulatszám

0-2800min-1

**megfelel az összes Európai vállalat által kiadott követelménynek a következők alapján:**

EC Machinery Directive (MD)

2006/42/EC

EC Low Voltage Directive (LVD)

2006/95/EC

EC Electromagnetic Compatibility Directive (EMC)

2004/108/EC

**A gyártmány tesztelését és ES típus ellenőrzését végző autorizált cég:**

Intertek Deutschland GmbH, Max-Eyth-Str. 14, 70771 Leinfelden-Echterdingen, Germany

**A gyártmány tulajdonságai és technikai specifikumai a következő EU normáknak felel meg:**

EN 60745-1

EN 60745-2-1

EN 61000-3-3

EN 55014-1

EN 55014-2

EN 61000-3-2

A termék megfelel a RoHS (2002/95/EC) előírásainak.

**Személy, mely a technikai dokumentáció összegzésével van megbízva:**

Alexandr Herda, vezérigazgató

WETRA-XT, ČR s.r.o.

Náchodská 1623, Praha 9, ČR

**Dátum:** 2015-05-01



**Alexandr Herda, vezérigazgató**



Praha, 2015-05-01

**Az eredeti ES MEGEGYEZÉSI NYILATKOZAT fordítás**

## SPLOŠNA VARNOSTNA NAVODILA

Ta varnostna navodila natančno preberite, pomnjenje in ohraniti

OPOZORILO: Pri uporabi električnih strojev in električnih naprav je zaradi zaščite pred poškodbami z električnim tokom, poškodbami oseb in nevarnostjo nastanka požara obvezno potrebno upoštevati ta varnostna navodila. Z izrazom "električna naprava" so v vseh spodaj navedenih navodilih mišljene tako električne naprave, ki se napajajo iz omrežja (preko napajalnega kabl) kot tudi naprave, ki se napajajo preko baterij (brez napajalnega kabl).

Shranite vsa opozorila in navodila za naslednjo uporabo.

## 1. Delovno okolje

a) Poskrbite za čist in dobro osvetljen delovni prostor. Nered in senčni deli na delovni površini so lahko vzrok za poškodbe. Pospravite naprave, ki jih trenutno ne uporabljate.

b) Ne uporabljajte električne naprave v okolju, ki je nevarno za nastanek požara ali eksplozije, to pomeni v prostorih, kjer so prisotne vnetljive tekočine, plini ali prah. V električni napravi prihaja na komutatorju do iskrenja, kar lahko povzroči, da vsi vrnamejo prah ali hlapi.

c) Pri uporabi električne naprave omejite vstop v delovni prostor nepooblaščenim osebam, zlasti otrokom! Če ste izpostavljeni mrazu, lahko izgubite nadzor nad izvajano dejavnostjo. V nobenem primeru ne puščajte električne naprave brez nadzora. Preprečite živalim dostop do naprave.

## 2. Električna varnost

a) Vtičnik električne naprave mora odgovarjati mrežni vtičnici. Vtičnika nikoli ne porjavljatesami. Za napravo, ki ima na vtičniku zaščitni kontakt, nikoli ne uporabljate razdelilcev ali drugih adapterjev. Nepoškodovan vtičnik in primerna vtičnica omejata nevarnost poškodbe pri udaru električnega toka. Poškodovani ali zapleteni napajalni kabl povečujejo nevarnost poškodbe pri udaru električnega toka. Če je mrežni kabl poškodovan, ga je obvezno potrebno nadomestiti z novim mrežnim kablom, ki ga lahko dobite v pooblaščenem servisnem centru ali pri dobavitelju.

b) Izogibajte se stiku telesa z ozemljenimi predmeti, kot so npr. cevne instalacije, naprave centralnega ogrevanja, štedilniki in hladilniki. Nevarnost poškodbe pri udaru električnega toka je večja, če je vaše telo povezano z zemljo.

c) Ne izpostavljajte električne naprave dežju, vlagi ali mokroti. Električne naprave se

nikoli ne dotikajte z mokrimi rokami. Električne naprave nikoli ne umivajte pod tekočo vodo, niti je nikoli ne potopite v vodo.

d) Napajalnega kabla ne uporabljajte za namene, za katere ni bil namenjen. Električne naprave nikoli ne nosite in ne vlecite za napajalni kabl. Vtičnika nikoli ne vlecite iz vtičnice za kabl. Preprečite mehanske poškodbe električnih kablov, povzročene z ostrimi ali vročimi predmeti.

e) El. naprava je bila izdelava izključno za napajanje z izmeničnim el. tokom. Vedno preverite, če električna napetost odgovarja podatku, navedenemu na tipski nalepki naprave.

f) Nikoli ne delajte z napravo, ki ima poškodovan el. kabl ali vtičnik, ali z napravo,

ki je padla na tla ali je na kakršn koli način poškodovana.

g) Pri uporabi podaljška vedno preverite, če njegovi tehnični parametri odgovarjajo podatkom, navedenim na tipski nalepki naprave. V primeru, da električno napravo uporabljate zunaj, uporabljajte kabl, primeren za zunanjo uporabo. Pri uporabi kolutnega podaljška, je kabl potrebno razviti, da ne bi prišlo do pregretega.

h) Če električno napravo uporabljate v vlažnih prostorih ali zunaj, jo je dovoljeno uporabljati izključno, če je priklopljena na el. krogotok s FID zaščitnim stikalom  $\leq 30$  mA. Uporaba el. krogotoka s FID zaščitnim stikalom zmanjšuje tveganje poškodbe zaradi udara električne energije.

i) Ročno el. napravo držite izključno za izolirane površine, namenjene opreju; pri delovanju namreč lahko pride do kontakta rezalnega ali vrtnalnega dela s skritim vodnikom ali napajalnim kablom.

## 3. Varnost oseb

a) Pri uporabi električne naprave bodite osredotočeni, namenite maksimalno pozornost dejavnosti, ki jo izvajate. Osredotočite se na delo. Ne uporabljajte električne naprave če ste utrujeni, ali če ste pod vplivom drog, alkohola ali zdravil. Tudi trenutne nepozornosti pri uporabi električnega orodja lahko privede do resne poškodbe oseb. Pri delu z električnim orodjem ne vozite, ne pijte in ne kadite.

b) Uporabljajte zaščitne pripomočke. Vedno uporabljajte zaščito za vid. Uporabljajte zaščitna sredstva, ki odgovarjajo tipu dela, ki ga izvajate. Zaščitni pripomočki, npr. dihalni aparat, zaščitna obutev s zaščito proti dresnju, naglavno pokrivalo ali zaščitna za sluh, ki jih uporabljate v skladu s pogoji dela, znižujejo možnost poškodb.

c) Izogibajte se nenamernemu vklopljanju naprave. Naprave, ki je priključena na električno omrežje, ne prenašate s prstom na stikalo ali na zaganjajo. Pred priklopm na električno omrežje se prepričajte, da sta stikalo ali zaganjaj v položaju "izključeno". Prenašanje naprave s prstom na stikalo ali vklopljanje vtičnika v vtičnico z vključenim stikalom lahko povzroči resne poškodbe.

d) Pred vklopom naprave odstranite vse pripomočke na vrtiljih delih naprave. Pripomočki, ki ostanejo pritrjeni na vrtiljih delih električne naprave, lahko povzročijo telesne poškodbe.

e) Ohranjajte stabilno držo in ravnotežje. Delajte samo tam, do koder lahko varno sežete. Nikoli ne precejutate lastnih zmognosti. Električne naprave ne uporabljajte, če ste utrujeni.

f) Oblecite se delu primerno. Uporabljajte delovno obleko. Ne nosite oblačil za prosti čas ali nakita. Bodite pozorni na to, da vaši lasje, obleka, rokavica ali

drug del vašega telesa ne pride preblizu vrtiljivih ali vročih delov el. naprave.

g) Priključite sistem na sesanje prahu. Če ima naprava možnost priključitve na sistem za lovljenje ali sesanje prahu, ga redno uporabljajte. Uporaba teh sistemov lahko omeji nevarnosti, ki jih lahko povzroči prah.

h) Obdelovance čvrsto pričvrstite. Za pričvrstitev kosa, ki ga boste obdelovali, uporabite mizarsko spono ali premež.

i) Električne naprave ne uporabljajte, če ste pod vplivom alkohola, drog, zdravil ali drugih psihotropnih snovi.

j) Ta naprava ni namenjena v uporabo osebam (vključno z otroki) z znižanimi fizičnimi, čutnimi ali mentalnimi sposobnostmi ali s pomanjkanjem izkušenj in znanja, razen če so pod nadzorom ali če so dobile navodila glede na uporabo naprave od osebe, ki je odgovorna za njihovo varnost. Otroci morajo biti pod nadzorom, da se prepričate, da se ne igrajo z napravo.

## 4. Uporaba električnega orodja in vzdrževanje

a) V primeru kakršnikoli težav pri delu, pred vsakim čiščenjem ali vzdrževanjem, pri vsakem premiku ali po končanem delu el. napravo vedno izklopite iz el. omrežja! Nikoli ne delajte z el. napravo, če je na kakršenkoli način poškodovana.

b) V primeru, da naprava začne oddajati neobičajen zvok ali vonj, takoj prenehajte z delom.

c) El. naprave ne preobremenjujte. Električna naprava bo delovala bolj in bolj varno, če jo boste uporabljali na obratih, za kakršne je bila predvidena. Uporabljajte brezhibno napravo, ki je namenjeno dati dejavnosti. Brezhibna naprava bo opravljala delo, za kakšno je bila sestavljena, bolje in bolj varno.

d) Ne uporabljajte električne naprave, ki je ni mogoče varno vklopiti in izklopiti z nadzornim stikalom. Uporaba takšne naprave je nevarna. Stikalo v okvari mora popraviti pooblaščen servisler.

e) Napravo izklopite iz vira električne energije preden začnete s prilagajanjem, zamenjavo dodatnih delov ali z vzdrževanjem. To opozorilo omejuje nevarnost naključnega vklopa.

f) Električno napravo, ki je ne uporabljate, očistite in shranite tako, da ne bo na doseg otrok in oseb, ki jim dostop ni dovoljen. Električna naprava v rokah neizkušenih uporabnikov je lahko nevarna. Električno napravo shranjujte na suhem in varnem mestu.

g) Električno napravo vzdržujte v dobrem stanju. Redno pregledujte prilagoditev premičnih delov in njihovo premičnost. Preverjajte, če ni morda prišlo do poškodbe zaščitnih pokrovov ali drugih delov, ki bi lahko ogrozili varno delovanje električne naprave. Če je naprava poškodovana, jo pred naslednjo uporabo oddajte v popravilo. Slabo vzdrževane električne naprave povzročijo veliko poškodb.

h) Rezalne dele vzdržujte ostre in čiste. Pravilno vzdrževanje in naostreni deli olajšajo delo, omejujejo nevarnost poškodb, delo z njimi pa je lažje kontrolirati. Uporaba pripomočkov, ki niso navedeni v navodilih za uporabo, lahko poškodujejo napravo ali povzročijo telesne poškodbe.

i) Električno napravo, pripomočke, delovne stroje, itd. uporabljajte v skladu s temi navodili in na način, ki je predpisan za konkretno električno napravo, in sicer glede na dane delovne pogoje in vrsto izvajanega dela. Uporaba naprave za namene, ki ne odgovarjajo namenu naprave, lahko privede do nevarnih situacij.

## 5. Uporaba baterije

a) Pred vstavljanjem baterije se prepričajte, da je stikalo za izklop v položaju "0 - izklopljeno".

Vstavljanje baterije v napravo v delovanju lahko povzroči nevarne situacije.

b) Za polnjenje baterije uporabljajte izključno polnilnik, ki jih je predpisal proizvajalec. Uporaba polnilnika za drugi tip baterije lahko baterijo poškoduje in zanehti požar.

c) Uporabljajte izključno baterije, ki so namenjene določeni napravi. Uporaba drugih baterij lahko povzroči poškodbe ali zanehti požar.

d) Če baterija ni v uporabi, jo shranite ločeno od kovinskih predmetov kot so npr. spona, ključ, vijaki in drugi drobni kovinski predmeti, ki bi lahko povzročili prevod enega kontakta baterije z drugim. Kratek stik v bateriji lahko povzroči telesne poškodbe, opekline ali zanehti požar.

e) Z baterijo ravnejte varčno. V nasprotnem primeru lahko iz baterije izteče kemična snov. Izogibajte se kontaktu s to snovjo, če pa kljub temu pride do kontakta, si poškodovano mesto dobro operite pod tekočo vodo. Če pride kemična snov v oči, takoj poiščite zdravniško pomoč. Kemična snov iz baterije lahko povzroči resne poškodbe.

## 6. Servis

a) Delov naprave ne menjajte, popravil ne izvajajte sami, niti na kakršenkoli način ne posegajte v napravo. Popravilo naprave zaupajte pooblaščenim osebam.

b) Popravilo ali sprememba izdelka brez pooblastila našega podjetja ni dovoljeno (lahko povzroči telesno poškodbo ali materialno škodo uporabniku).

c) Električno napravo vedno predajte v popravilo na pooblaščen servis. Uporabljajte izključno originalne ali priporočene nadomestne dele. S tem zagotovite varnost tako sebi kot tudi vaši napravi.

## DODATNA VARNOSTNA NAVODILA

Pred uporabo si preberite naslednja varnostna navodila ter jih skrbno shranite.

! – Ta simbol opozarja na nevarnost poškodbe uporabnika ali orodja.

! Neupoštevanje teh navodil lahko povzroči poškodbe. ! Udarni vrtnalnik ustreza veljavnim tehničnim predpisom in normativom.

! Sveder v vpenjalni glavi mora biti vedno čvrsto pritrjen.

! Napajalni kabel mora biti napeljan iz zadnjega dela vrtnalnika ter dovolj daleč od svedra.

Preden začnete z delom, uporabite detektor kovine, da se prepričate, ali so morda v delovnem prostoru skrite kovinske cevi ali električna napeljava. Poškodba plinske napeljave lahko povzroči eksplozijo.

! Ob uporabi orodja morate vedno nositi zaščitna očala, ki odgovarjajo ustreznim standardom, ali pa uporabite drugo primerno zaščito oči /npr. obrazni ščit/.

V prostorih, kjer nastaja prah, nosite zaščitno masko ali respirator. Zaščitna očala ali druga zaščita vida odbije delce snovi, ki bi lahko poškodovali vaš obraz ali oči.

Dvignjen prah ali plini, ki se sprostijo iz snovi, v katero vrtamo (npr. cevi, ki so izolirane z azbestom ali radonom), lahko povzročijo težave z dihanjem.

! Pri delu s to napravo vedno uporabljajte dodatni ročaj (6).

! Vrtnalnik vedno držite čvrsto z obema rokama ter stojte v stabilnem položaju.

! Opozorilo, zunanji kovinski deli, svedri ali dodatna oprema so po uporabi lahko vroči. Obstaja nevarnost opeklin.

! Uporaba dodatne opreme, ki ni v skladu s proizvajalčevimi priporočili ali ni dobavljena z izdelkom, lahko povzroči požar, kratak stik ali resne poškodbe.

! Vsako ponastavljanje ali popraviljanje naprave brez pooblastila našega podjetja lahko povzroči poškodbo ali materialno škodo uporabniku.

- Uporabljajte zaščitna sredstva proti hrupu, prahu in vibracijam!!!

SHRANITE TA VARNOSTNA NAVODILA!!!

## OPIS (A)

Udarni vrtnalnik je namenjen za vrtanje v les, kovino, plastične materiale, kamen in beton ter privijanje in odvijanje vijakov.

- 1 Stikalo
- 2 Gumb za nastavitev obratov
- 3 Varnostno stikalo
- 4 Stikalo za izbiro smeri vrtenja
- 5 Stikalo za vklop funkcije udarjanja
- 6 Stranski ročaj
- 7 Vpenjalna glava
- 8 Omejevalnik globine vrtenja
- 9 Ključ za vpenjalno glavo

## PIKTOGRAMI

Piktogrami, navedeni na embalaži izdelka:

- a) Napajalna napetost
- b) Moč
- c) Število obratov v prostem teku
- d) Vpenjalna glava (maksimalna debelina svedra)

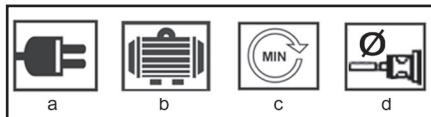

## UPORABA IN VZDRŽEVANJE

Naprava ASIST je namenjena izključno za domačo ali hobi uporabo. Proizvajalec in uvoznik ne priporočata uporabe te naprave v ekstremnih pogojih in pod visoko obremenitvijo. Kakršne koli druge zahteve morajo biti predmet dogovora med proizvajalcem in kupcem.

### Montaža pomožnega ročaja (B)

Sprostite stranski ročaj z obračanjem ročaja (6) v smeri urinega kazalca. Namestite stranski ročaj (6) preko vpenjalne glave. Zasukajte stranski ročaj v primeren položaj in ga pričvrstite z obračanjem ročaja v nasprotni smeri urinega kazalca.

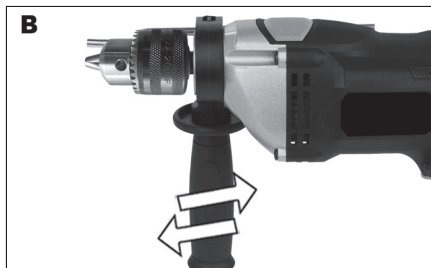

### Pričvrstitev omejevalnika globine vrtenja (C)

Omejevalnik globine vrtenja se uporablja za nastavitev maksimalne globine vrtenja.

Sprostite stranski ročaj z obračanjem ročaja (6) v smeri urinega kazalca. Vstavite omejevalnik globine vrtenja (8) v primerno odprtino v stranskem ročaju. Nastavite omejevalnik na zeleno globino vrtenja.

Privijte stranski ročaj, s tem zavarujete tudi omejevalnik globine vrtenja.

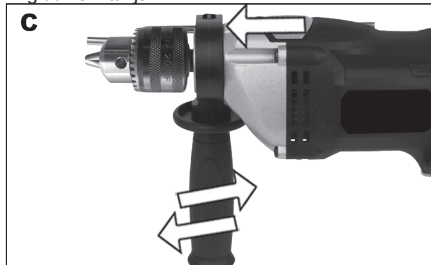



### Vstavljanje svedra v vpenjalno glavo (D)

! Pred namestitvijo ali odstranitvijo svedra ali nastavka za vijačenje vedno izklopite napajalni kabel iz vtičnice. S pomočjo ključa odprite vpenjalno glavo (7). V vpenjalno glavo vstavite sveder ali nastavek za vijačenje. Vpenjalno glavo privijte z roko. Vpenjalno glavo čvrsto zategnite tako, da vstavite ključ za vpenjalno glavo v eno izmed odprtin s strani vpenjalne glave ter zavrtite v smeri urinega kazalca. Sveder ali nastavek za vijačenje odstranite v obratnem vrstnem redu.

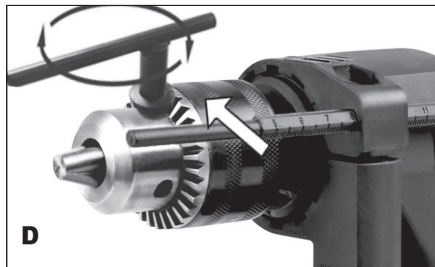

### Kako izklopite in vklopite vrtnik (E)

Vrtnik zažene tako, da pritisnete na stikalo (1). Čim bolj pritisnete na stikalo, tem višji bodo obrati vrtnika. Vrtnik ustavite tako, da sprostite stikalo (1). Vrtnik lahko preklopite na neprekinjeno delovanje tako, da pri pritisku na stikalo (1) pritisnete varnostno stikalo (3). Potem sprostite stikalo (1). Neprekinjeno delovanje izključite s ponovnim pritiskom na stikalo (1).

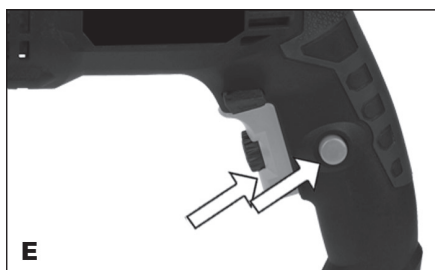

### Nastavitev obratov (F)

Maksimalno hitrost lahko spremenite z obračanjem gumba za nastavitev obratov (2). Če želite povišati hitrost, ga obračajte v smeri urinega kazalca, če jo želite znižati, pa v nasprotni smeri urinega kazalca. Hitrost vrtnja je odvisna tudi od pritiska na stikalo (1), večji pritisek pomeni višjo hitrost.

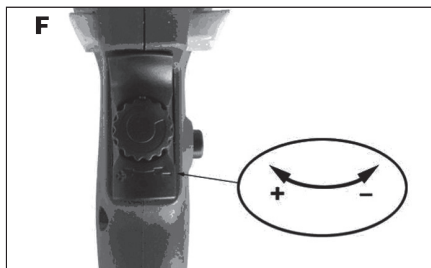

### Sprememba smeri delovanja (G)

! Pred spreminjanjem smeri obračanja vedno počakajte, da se motor popolnoma ustavi. Za vrtnje in privijanje vijakov premaknite stikalo za menjavo smeri delovanja (4) v levo. Za odvijanje vijakov premaknite stikalo za menjavo smeri delovanja (4) v desno.

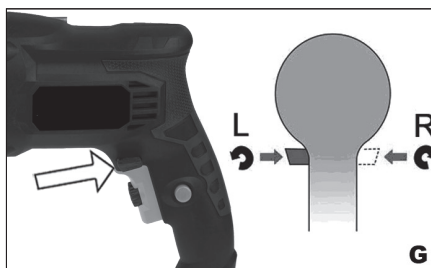

### Izbira režima delovanja (H)

! Pred spremembo režima delovanja vedno počakajte, da se motor popolnoma ustavi. Izbiro režima delovanja opravite še pred uporabo (vrtnje ali vrtnje z udarjanjem). Za vrtnje v les, kovino, plastiko, mehko kamenje ter za privijanje vijakov premaknite preklopnik v desno (5) /sveder/. Za vrtnje v beton ali trd kamen premaknite preklopnik (5) v levo. /kladivo/.

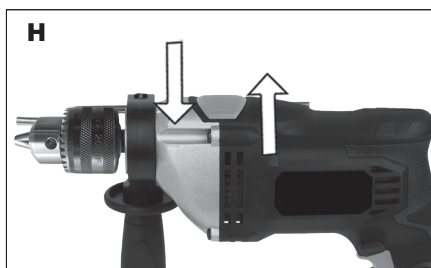

### Nasveti za delo

Vrtnje v zid ali beton

Na preklopniku funkcije vrtnje/vrtnje z udarjanjem izberite položaj "kladivo". Pri vrtnju v zid, beton, itd. je priporočljivo uporabljati svedre iz volframovega karbida, in sicer pri nizki hitrosti.



Vrtanje v jeklo

Na preklopniku funkcije vrtanje/vrtanje z udarjanjem izberite položaj "sveder". Pri vrtanju v jeklo je priporočljivo uporabljati HSS vrtalne krone, in sicer pri visoki hitrosti.

Vijačenje

Na preklopniku funkcije vrtanje/vrtanje z udarjanjem izberite položaj "sveder". Uporabljajte nizko hitrost in privijte ali odstranite vijak.

Stopenjsko vrtanje

Pri vrtanju velikih odprtin v trdnem materialu (npr. jeklu) vam priporočamo, da najprej izvrtate majhno vodilno odprtino ter šele nato uporabite večjo vrtalno krono.

Vrtanje ploščic

Na preklopniku funkcije vrtanje/vrtanje z udarjanjem izberite položaj "vrtanje". Ko prevrtate ploščico, preklopite na položaj "kladivo".

Hlajenje motorja

Če se vrtalnik preveč segreje, ga pustite teči v prostem teku 2-3 minute, da se motor ohladi.

### Reševanje težav

V primeru, da vaš vrtalnik ne bi deloval, preverite če je priključen na omrežje. V primeru, da vrtalnik ne vrta pravilno, preverite ostrino krone svedra. Če je potrebno, zamenjajte sveder. Preverite, če je vrtanje nastavljeno na delovanje vnaprej za normalno uporabo. V primeru, da napake ni mogoče odstraniti, predajte vrtalnik v popravilo pooblaščenemu servisu.

### ČIŠČENJE IN VZDRŽEVANJE

! Pred čiščenjem in vzdrževanjem naprave vedno najprej izključite dovodni kabel iz vtičnice.

Naprava ne potrebuje nobenega dodatnega mazanja ali vzdrževanja, prav tako ne vsebuje nobenih delov, ki bi jih lahko popravili sami. Za čiščenje naprave nikoli ne uporabljajte vode ali kemičnih čistil. Obrišite jo s suho tkanino. Vzdržujte čiste okvirje ventilatorja motorja. V primeru, da opazite v predelu motorja zelo šibko iskenje, je z napravo vse v redu. Pri povečanem iskenju gre za okvaro na motorju. Nikoli ne smete čistiti nobenega dela naprave s trdim, ostrim ali grobim predmetom.

### Shranjevanje pri dolgotrajni neuporabi

Naprave ne shranjujte v prostoru, kjer je visoka temperatura. Če je mogoče, shranite napravo v prostor s stalno temperaturo in vlago.

### TEHNIČNI PODATKI

Napajalna napetost	230 V
Napajalna frekvenca	50 Hz
Moč	1050W
Število obratov v prostem teku	0-2800 min-1
Teža	1,78 kg
Maksimalni premer vrtanja v:	
les	25 mm
beton	16 mm
Vpenjalna glava	13 mm

Razred zaščite

II.

Raven zvočnega tlaka merjenega po EN 60745:

LpA (zvočni tlak)	97 dB (A) KpA=3
LWA (glasnost)	108 dB (A) KWA=3

Poskrbite za ustrezno zaščito sluha!

Uporabljajte zaščito sluha, vedno ko zvočni tlak presega raven 80 dB (A).

Tehtana dejanska vrednost pospeška, glede na EN 60745:

ah1D	11,37 m/s <sup>2</sup> K=1,5
ahD	2,80 m/s <sup>2</sup> K=1,5

Opozorilo: Vrednost vibracij med uporabo električne ročne naprave se lahko razlikuje od deklarirane vrednosti glede na način, na katerega se naprava uporablja ter glede na naslednje okoliščine: način uporabe el. naprave in vrsto dletanega ali vrtanega materiala, stanje naprave in način vzdrževanja, pravilnost izbire uporabljane dodatne uporabe ter zagotovitev njene ostrine in dobrega stanja, moč prijema ročaja, uporaba protivibracijskih naprav, primernost uporabe el. naprave za namen, za katerega je bila načrtovana ter upoštevanje delovnih postopkov v skladu z zahtevami proizvajalca. V primeru, da naprava ni uporabljena pravilno, lahko pripelje do sindroma tresoče roke ali ramena.

Opozorilo: Za podrobnosti je potrebno vzeti v obzir raven pojavljanja vibracij v konkretnih pogojih uporabe v vseh delovnih režimih, kot je na primer čas, ko je ročno orodje poleg časa delovanja tudi izključeno in ko je v prostem teku in takrat ne opravlja dela. To lahko občutno zniža raven izpostavljanja tekom celotnega delovnega cikla. Zmanjšajte tveganje vpliva treslajev in uporabljajte, uporabljajte ostra dleta, svedre in nože. Napravo vzdržujte v skladu s temi navodili ter zagotovite, da bo naprava temeljito mazana. Pri redni uporabi naprave investirajte v antivibracijske naprave. Naprave ne uporabljajte pri temperaturi, nižji od 10°C. Svoje delo načrtujte tako, da boste delo z el. napravo, ki proizvaja visoko tresenje, razdelili na več dni. Pridržujemo si pravico do sprememb.

### VAROVANJE OKOLJA RAVNANJE Z ODPADKI



Zaradi varovanja okolja je elektronsko orodje, dodatno opremo in embalažo potrebno reciklirati.

Elektronskega orodjane odlagajte skupaj z gospodinjstvi odpadki!

Skladno z evropsko uredbo WEEE (2012/19/EU) o starih električnih in elektronskih napravah in v skladu z njeno uporabo v nacionalni zakonodaji, mora biti elektronsko orodje, ki ni več v uporabi, vrnjeno na kraj nakupa ali na zbirno mesto, kije namenjeno za zbiranje in uničevanje elektronskih naprav. Na ta način

se elektronske naprave zbirajo, razstavijo in reciklirajo na okolju prijazen način.

#### **GARANCIJA**

V priloženem materialu boste našli specifikacijo garancijskih pogojev.

#### **Datum izdelave**

Datum izdelave je del proizvodne številke, ki je navedena na nalepki izdelka. Proizvodna številka ima zapis oblike AAAA-CCCC-DD-HHHH – kjer je CCCC leto izdelave, DD pa mesec izdelave.

## EU - IZJAVA O SKLADNOSTI

*Mi, dobavitelj*  
(skladno z Zakonom št. 22/1997, § 2, odst. e)  
**WETRA-XT, ČR s.r.o., Náchodská 1623, Praha 9, ČR**  
**ID za DDV 25632833**  
**Izjavljamo, da je izdelek**

**Tip:**

**AE1P105DN**

**Naziv::**

**Udarni vrtalnik**

Tehnični podatki

Vhodna napetost 230V~50Hz  
Moč 1050 W  
Št. vrtljajev - prosti tek 0-2800 min-1

skladen z vsemi ustreznimi določbami naslednjih predpisov Evropske unije:

EC Machinery Directive (MD)	2006/42/EC
EC Low Voltage Directive (LVD)	2006/95/EC
EC Electromagnetic Compatibility Directive (EMC)	2004/108/EC
Noise directive (ND)	2005/88/EC

Lastnosti in tehnične specifikacije izdelka so v skladu z normativi EU:

EN 60745-1  
EN 60745-2-1  
EN 61000-3-3  
EN 55014-1  
EN 55014-2  
EN 61000-3-2

Izdelek izpolnjuje zahteve iz uredbe RoHS (2011/65/EC).

**Oseba, odgovorna za sestavljanje tehnične dokumentacije:**

Alexandr Herda, general manager  
WETRA-XT, ČR s.r.o.  
Náchodská 1623, Praha 9, ČR

**Datum:** 2015-05-01

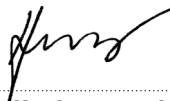

**Alexandr Herda, general manager**



Praha, 2015-05-01

PL

AE1P105DN - Wiertarka udarowa 105W

## OGÓLNA INSTRUKCJA BEZPIECZEŃSTWA

**Przechowaj wszelkie ostrzeżenia oraz instrukcje, w celu wykorzystania w przyszłości.**

Z niniejszą instrukcją bezpieczeństwa należy się szczegółowo zapoznać, zapamiętać ją oraz zachować

**OSTRZEŻENIE:** w związku z ochroną przed porażeniem prądem elektrycznym, zranieniem osób oraz niebezpieczeństwem powstania pożaru należy przy eksploatacji maszyn elektrycznych oraz elektrycznych narzędzi respektować i przestrzegać następujących zasad bezpieczeństwa. Pod pojęciem „narzędzia elektrycznych” rozumie się we wszystkich poniższych wytycznych narzędzia zasilane z sieci (kablem zasilającym), oraz narzędzia zasilane bateriami - akumulatorami (bez kabla zasilającego).

1. Środowisko pracy  
a) Utrzymuj miejsce pracy w czystości oraz dbaj o dobre oświetlenie. Balagan i niedoświetlenie miejsca na stanowisku pracy przyczyniają urazów. Uprzątnij narzędzia, których właśnie nie używasz.

b) Nie używaj elektrycznych narzędzi w środowisku zagrożonym powstawaniem pożaru lub wybuchem, to znaczy w miejscach, gdzie występują łatwopalne ciecze, gazy lub pył. Na komutatorze narzędzia elektrycznego powstaje iskierzenie, które może być przyczyną zapalenia pyłu lub oparów.

c) Przy eksploatacji narzędzi elektrycznych należy ograniczyć dostęp do obszaru pracy osobom nieopowiadającym, zwłaszcza dzieciom! Jeżeli strądasz koncentrację, możesz stracić kontrolę nad przeprowadzoną czynnością. W żadnym przypadku nie zostawiaj narzędzia elektrycznego bez nadzoru. Podejmij wszelkie kroki, aby uniemożliwić dostęp do urządzenia zwierzętom.

## 2. Bezpieczeństwo elektryczne

a) Wtyczka kabla zasilającego narzędzia elektrycznego musi odpowiadać gniazdku sieciowemu. Nigdy w żaden sposób nie modyfikuj wtyczki. W przypadku narzędzi, które mają na wtyczce kablem zasilającym bolec zabezpieczający, nie używaj rozgłaszaczy ani innych adapterów. Nieuszkodzone wtyczki i odpowiednie gniazdzka ograniczają niebezpieczeństwo porażenia prądem elektrycznym. Uszkodzone lub poplątane kable zasilające zwiększają ryzyko niebezpieczeństwa porażenia prądem elektrycznym. Jeżeli kablem sieciowym jest uszkodzony, konieczne jest zastąpienie go nowym kablem sieciowym, który można pozyskać w autoryzowanym punkcie serwisowym lub u dostawcy.

b) Wstrzegaj się kontaktu ciała z uzienionymi przedmiotami, jak np. rury, grzejniki centralnego ogrzewania, kuchenki gazowe czy chłodziarki. Niebezpieczeństwo porażenia prądem elektrycznym jest większe, jeżeli twoje ciało ma kontakt z ziemią.

c) Nie narażaj narzędzia elektrycznego na deszcz, wilgocę lub zmoczenie. Nigdy nie dotykaj narzędzia elektrycznego mokrymi rękami. Nigdy nie mój narzędzia elektrycznego pod bieżącą wodą ani nie zanurzaj go w wodzie.

d) Nie używaj kabla zasilającego do innego celu niż jest przeznaczony. Nigdy nie noś i nie ciągnij narzędzia elektrycznego za kabel zasilający. Nie wyciągaj wtyczki z gniazdzka poprzez ciągnięcie za kabel. Nie dopuść do mechanicznego uszkodzenia kabli elektrycznych ostrymi lub gorącymi przedmiotami.

e) Narzędzie elektryczne zostało wyprodukowane wyłącznie do zasilania zmiennym prądem elektrycznym.

Zawsze kontroluj, czy napięcie elektryczne odpowiada informacjom zamieszczonym na tabliczce znamionowej narzędzia.

f) Nigdy nie pracuj z narzędziami, które ma uszkodzony kabel elektryczny lub wtyczkę, lub spadło na ziemię i jest w jakikolwiek sposób uszkodzone.

g) W przypadku użycia kabla przedłużającego, zawsze sprawdzaj, czy jego parametry techniczne odpowiadają danym zamieszczonym na tabliczce znamionowej narzędzia. Jeżeli narzędzie jest używane na zewnątrz, używaj kabla przedłużającego odpowiedniego do użytkowania na zewnątrz. Przy użyciu kabla przedłużającego konieczne jest ich rozwinięcie, aby nie dochodziło do przegrzania kabla.

h) Jeżeli elektryczne narzędzie jest używane w wilgotnych pomieszczeniach lub na zewnątrz, jego użytkowanie jest dozwolone tylko wtedy, jeżeli jest podłączone do obwodu elektrycznego z wyłącznikiem różnicoprądowym  $\leq 30$  mA. Wykorzystanie elektrycznego obwodu z wyłącznikiem /RCD/ obniża ryzyko porażenia prądem elektrycznym.

i) Ręczne narzędzie elektryczne trzymaj wyłącznie za zaizolowane obszary przeznaczone do chwytu, ponieważ w trakcie eksploatacji może dojść do kontaktu osprzętu inacego czy wierzącego z ukrytym przewodem lub ze sznurkiem zasilającym narzędzia.

## 3. Bezpieczeństwo osób

a) Przy używaniu narzędzia elektrycznego bądź uważaj i ostrożnie, poświęcaj maksymalną uwagę czystości, którą wykonujesz. Skup się na pracy. Nie pracuj z narzędziem elektrycznym, jeżeli jesteś zmęczony lub jesteś pod wpływem narkotyków, alkoholu lub leków. Również chwilowa nieuwaga przy używaniu narzędzia elektrycznego może prowadzić do poważnego urazu osób. Przy pracy z narzędziem elektrycznym nie jedz, nie pij i nie pal.

b) Używaj środków ochronnych. Zawsze używaj środków chroniących wzrok. Używaj środków ochronnych odpowiadających rodzajowi pracy, którą wykonujesz. Środki ochronne, jak na przykład respirator, antypoślizgowe obuwie ochronne, nakrycie głowy lub ochrona słuchu używane w zgodzie z warunkami pracy, obniżają ryzyko zranienia osób.

c) Wstrzegaj się nieumyślnego załączania narzędzia. Nie przenoś narzędzia, które jest podłączone do sieci elektrycznej z palcem na włączniku lub spущe. Przed przyłączeniem do napięcia elektrycznego, upewnij się że włącznik lub spust są w pozycji „wyłączony”. Przenoszenie narzędzia z palcem na włączniku lub wkładanie wtyczki narzędzia do gniazdzka z załączonym włącznikiem może być przyczyną poważnych urazów.

d) Przed włączeniem narzędzia używaj wszelkie klucze i przyrządy ustawiające. Klucz lub przyrząd nastawiający, który zostanie przymocowany do obrabiaczki jest części może być przyczyną zranienia osób.

e) Zawsze utrzymuj stabilną postawę i równowagę. Pracuj tylko tam, gdzie masz bezpieczny dostęp. Nigdy nie przeceniaj własnych sił. Nie używaj narzędzi elektrycznych, jeżeli jesteś zmęczony.

f) Ubiegaj się w odpowiedni sposób. Używaj odzieży roboczej. Nie noś luźnych ubrań i biżuterii. Dbaj o to, aby twoje włosy, odzież, rękawice lub inne części twojego ciała nie znalazły się zbyt blisko obracających się lub rozgrzanych części narzędzia elektrycznego.

g) Podłącz urządzenie do odsysania pyłu. Jeżeli narzędzie posiada możliwość podłączenia urządzenia do wchwytywania lub odsysania pyłu, zapewnij aby doszło do jego odpowiedniego podłączenia i użytkowania. Wykorzystanie tych

urządzeń może ograniczyć niebezpieczeństwo powstające z powodu pyłu.  
h) Stabilnie przymocuj obrabiany przedmiot. Użyj ścisłu stolarskiego lub imadła w celu zamocowania części, która będziez obrabiacz.

i) Nie używaj narzędzia elektrycznego, jeżeli jesteś pod wpływem alkoholu, narkotyków, leków lub innych środków odurzających lub uzależniających.

j) Opiswane urządzenie nie jest przeznaczone do użytku przez osoby o obniżonych możliwościach fizycznych, umysłowych, mentalnych (włącznie z dziećmi) lub przez osoby z niewystarczającym doświadczeniem i wiedzą, jeżeli nie znajdują się one pod nadzorem lub nie otrzymały wskazówek dot. użytkowania o odpowiedniej dla ich bezpieczeństwa.

k) Dzieci muszą znajdować się pod nadzorem, aby była pewność, że nie bawią się urządzeniem.

## 4. Używanie narzędzia elektrycznego i jego konserwacja

a) W przypadku jakichkolwiek problemów przy pracy, przed każdym czyszczeniem lub konserwacją, przy każdym przesunięciu oraz po ukończeniu pracy, narzędzie elektryczne należy zawsze odłączyć od sieci elektrycznej. Nigdy nie pracuj z narzędziem elektrycznym, jeżeli jest ono w jakikolwiek sposób uszkodzone.

b) Jeżeli narzędzie zacznie wydawać nienaturalny dźwięk lub zapach, natychmiast zakończ pracę.

c) Nie przeciągaj narzędzia elektrycznego. Narzędzie elektryczne będzie pracować lepiej i bezpieczniej, jeżeli będziesz go używać jedynie przy obrótach, które są dla niego zalecane. Używaj odpowiedniego narzędzia, przeznaczonego dla danej czynności. Odpowiednie narzędzie będzie lepiej i bezpieczniej wykonywać pracę, dla której zostało skonstruowane.

d) Nie używaj narzędzia elektrycznego, którego nie da się bezpiecznie wyłączyć i wyłączyć włącznikiem sterowania. Używanie takiego narzędzia jest niebezpieczne. Wadliwe włączniki muszą być naprawione przez certyfikowany serwis.

e) Przed rozpoczęciem regulacji, wymiany osprzętu lub konserwacji odłącz narzędzie od źródła energii elektrycznej. Ten krok ograniczy niebezpieczeństwo przypadkowego uruchomienia.

f) Nieużywane narzędzie elektryczne wyczyść i schowaj tak, by znajdowało się poza zasięgiem dzieci i osób nieopowiadanych. Narzędzie elektryczne w rękach nieodpowiedzialnych użytkowników może być niebezpieczne. Narzędzie elektryczne przechowuj w suchym i bezpiecznym miejscu.

g) Utrzymuj narzędzie elektryczne w dobrym stanie. Systematycznie kontroluj wyregulowanie ruchomych części oraz ich ruch. Kontroluj, czy nie doszło do uszkodzeń obudowy ochronnej lub innych części, których uszkodzenia mogą zagrozić bezpiecznemu działaniu narzędzia elektrycznego. Jeżeli narzędzie jest uszkodzone, spraw, aby przed kolejnym użyciem zostało w pełni naprawione. Wiele urazów jest spowodowanych przez złą konserwację narzędzie elektrycznego.

h) Przyrządy tnące utrzymuj w czystości oraz dbaj o ich ostrość. Odpowiednie utrzymane i naostrzone narzędzia ułatwiają pracę, ograniczają niebezpieczeństwo zranienia, a pracę z nimi jest łatwiejsze. Użycie innego wyposażenia niż to, które zostało podane w instrukcji obsługi, może spowodować uszkodzenie narzędzia i być przyczyną zranienia.

i) Narzędzi elektrycznych, wyposażeni, sprzętu roboczego itp. używaj w zgodzie z niniejszą instrukcją w sposób, który jest przypisany dla konkretnego narzędzia elektrycznego, dodatkowo z uwagą na dane warunki pracy oraz rodzaj wykonywanej pracy. Używanie narzędzia do innych celów, niż jest przeznaczone, może prowadzić do niebezpiecznych sytuacji.

## 5. Używanie narzędzia akumulatorowego

a) Przed włożeniem akumulatora, upewnij się, że włącznik znajduje się w pozycji „0 - wyłączony”.

Włożenie akumulatora do włączonego narzędzia może być przyczyną niebezpiecznych sytuacji.

b) Do ładowania akumulatorów stosuj jedynie ładowarki wskazane przez producenta.

Użycie ładowarki przeznaczonej dla innego typu akumulatora może spowodować jego uszkodzenie oraz pożar.

c) Używaj akumulatorów, które są przeznaczone jedynie dla danego narzędzia. Użycie innych akumulatorów może być przyczyną zranienia lub powstania pożaru.

d) Jeżeli akumulator nie jest używany, przechowuj go bez kontaktu z metalowymi przedmiotami, na przykład: zaciskami, kluczami, śrubami i innymi drobnymi metalowymi przedmiotami, które mogłyby spowodować kontakt jednego styku akumulatora z drugim. Zwarcie akumulatora może spowodować zranienie, poparzenia lub pożar.

e) Obchodź się ostrożnie z akumulatorami. Przy nieostrożnym obchodzeniu się może z akumulatora wycieć substancja chemiczna. Unikaj kontaktu z tą substancją, a jeżeli dojdzie do kontaktu z nią, dokładnie wymyj miejsce kontaktu pod bieżącą wodą. Jeżeli substancja chemiczna dostanie się do oczu, natychmiast kontaktuj się z lekarzem. Substancja chemiczna z akumulatora może spowodować poważne zranienia.

## 6. Serwis

a) Nie wymieniaj sam części narzędzia, nie przeprowadzaj samodzielnych napraw, ani w żaden inny sposób nie ingeruj w konstrukcję narzędzia. Naprawy narzędzia zlecaj kwalifikowanym osobom.

b) Każda naprawa lub modyfikacja produktu przeprowadzona bez upoważnienia przez naszą firmę jest niedopuszczalna (może spowodować uraz lub szkodę użytkownikom).

c) Narzędzia elektryczne zawsze oddawaj do naprawy do certyfikowanego punktu serwisowego. Używaj tylko oryginalnych lub polecanych części zamiennych. Zapewnisz w ten sposób bezpieczeństwo sobie i twojemu narzędziu.

## UZUPEŁNIAJĄCA INSTRUKCJA BEZPIECZEŃSTWA

Przed użyciem przeczytaj niniejszą instrukcję bezpieczeństwa oraz zachowaj ją.

! - Ten symbol oznacza niebezpieczeństwo wystąpienia urazu lub uszkodzenia urządzenia.

! Niestosowanie się do instrukcji zawartych w niniejszym podręczniku grozi wystąpieniem ryzyka urazu.

! Wiertarka udarowa odpowiada obowiązującym przepisom i normom technicznym.

! Wiertło musi być zawsze stabilnie umieszczone w uchwycie.

! Kabel zasilający musi być wyprowadzony z tylnej części wiertarki, dostatecznie daleko od wiertła.

Przed rozpoczęciem pracy użyj wykrywacza metali, aby upewnić się, czy w obszarze pracy nie znajdują się ukryte metalowe rury czy przewody elektryczne. Uszkodzenie rurociągu gazowego może spowodować wybuch.

! Przy używaniu narzędzia, noś zawsze okulary ochronne, zgodne z odpowiednią normą lub inną odpowiednią ochronę wzroku /np. osłonę ochronną/. W obszarach, w których powstaje pył, noś maskę przeciwpyłową lub respirator. Okulary ochronne lub inna ochrona wzroku odbije odpryski materiału, które mogłyby zagrażać twojej twarzy lub oczom. Wzniesiony pył lub gazy uwolnione z rozwieranego materiału (np. rurociąg izolowany azbestem, radon) mogą powodować problemy z oddychaniem.

! Zawsze kiedy będziesz pracować z tym narzędziem używaj dodatkowej rękocyści (6).

! Wiertarkę trzymaj zawsze pewnie obiema rękami i stój w stabilnej pozycji.

! Uwaga, zewnętrzne metalowe części wiertarki oraz jej wyposażenie, mogą być po użyciu gorące. Występuje ryzyko poparzenia.

! Użycie wyposażenia, które nie jest polecane przez producenta lub nie jest dostarczone razem z produktem może wywołać pożar, spowodować zwarcie elektryczne lub poważne poparzenia.

! Każda konfiguracja lub modyfikacja urządzenia niezatwierdzona przez naszą firmę może spowodować uraz, lub szkodę użytkownika.

- Używaj środków ochronnych przeciwko hałasowi, pyłowi i wibracjom!!!

**ZACHOWAJ NINIEJSZĄ INSTRUKCJĘ BEZPIECZEŃSTWA !!!**

### POPIS (A)

Wiertarka udarowa przeznaczona jest do wiercenia w drewnie, metalu, plastiku, kamieniu i betonie, a także do dokręcania i odkręcania śrub.

1. Wyłącznik
2. Pokrętło obrotów
3. Przycisk zabezpieczający
4. Przełącznik kierunku biegu
5. Przełącznik funkcji udaru
6. Boczna rękocyść
7. Uchwyt

8. Ogranicznik głębokości wiercenia
9. Klucz do uchwytu

### PIKTOGRAMY

Piktogramy zamieszczone na opakowaniu produktu:

- a) Wartości zasilania
- b) Pobór mocy
- c) Obroty bez obciążenia
- d) Uchwyt

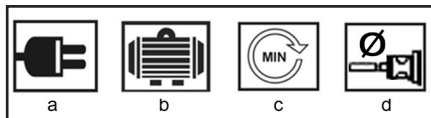

### UŻYCIE I EKSPLOATACJA

Narzędzie ASIST jest przeznaczone jedynie do użycia domowego lub hobbystycznego.

Producent i dostawca nie zalecają używania tego narzędzia w trudnych warunkach oraz przy wysokim obciążeniu.

Jakiekolwiek dodatkowe możliwości użycia muszą być przedmiotem porozumienia pomiędzy producentem a odbiorcą.

#### Montaż rękocyści pomocniczej (B)

Uwolnij boczną rękocyść poprzez obrót rękocyści (6) w kierunku zgodnym z ruchem wskazówek zegara.

Przełoż boczna rękocyść (6) na wiertarkę przez uchwyt.

Obróć boczną rękocyść i umieść w odpowiedniej pozycji i przymocuj poprzez przekręcenie jej ruchem przeciwnym do ruchu wskazówek zegara.

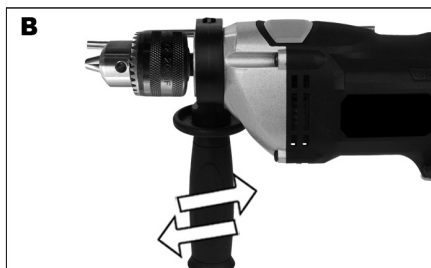

#### Przymocowanie ogranicznika głębokości wiercenia (C)

Ogranicznik głębokości wiercenia jest używany do ustawienia maksymalnej głębokości wiercenia.

Uwolnij boczną rękocyść poprzez jej obrót (6) w kierunku zgodnym z ruchem wskazówek zegara.

Wsuń ogranicznik głębokości wiercenia (8) do odpowiedniego otworu w bocznej rękocyści.

Ustaw ogranicznik na odpowiednią głębokość wiercenia.

Dokręć boczną rękocyść, czym zamocujesz również ogranicznik głębokości wiercenia.

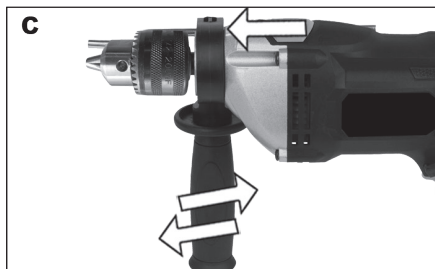

### Wkładanie wiertła do uchwytu (D)

! Przed nasadzeniem lub wyjęciem wiertła lub nasadki do śrub, zawsze odłącz kabel zasilający z kontaktu.

Przy pomocy klucza otwórz uchwyt (7).

Do uchwytu wsuń wiertło lub nasadkę do śrub. Uchwyt dokręć ręką.

Mocno dokręć uchwyt poprzez wsunięcie klucza do jednego z otworów z boku uchwytu i jego obrót w kierunku zgodnym z ruchem wskazówek zegara. Wiertło lub nasadkę do śrub ściągniesz postępując odwrotnie.

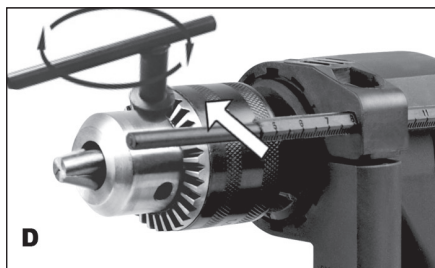

### Jak włączyć i wyłączyć wiertarkę (E)

Wiertarkę uruchomisz naciskając włącznik (1). Czym mocniej przyciśniesz włącznik, tym wyższe będą obroty wiertarki.

Wiertarkę zatrzymasz poprzez zwolnienie włącznika (1).

Wiertarkę można przełączyć na nieprzerwany bieg poprzez wciśnięcie przycisku zabezpieczającego (3) przy wciśniętym włączniku (1)

Później należy puścić włącznik (1) Nieprzerwany bieg wyłączysz poprzez ponowne przyciśnięcie włącznika (1)

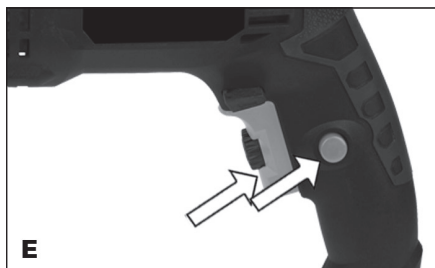

### Ustawienia obrotów (F)

Maksymalną prędkość można zmieniać poprzez obrócenie pokrętki obrotów (2). Aby zwiększyć prędkość, obracaj je zgodnie z ruchem wskazówek zegara, oraz w kierunku przeciwnym, aby prędkość zmniejszyć. Prędkość wiercenia zależy również od ciśnienia wywartego na włącznik (1) - większy docisk oznacza większą prędkość.

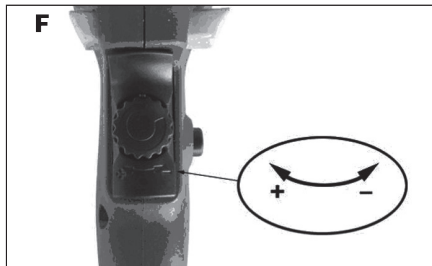

### Zmiana kierunku biegu (G)

! Przed zmianą kierunku obrotu zawsze czekaj, aż silnik całkowicie się zatrzyma. Aby wiercić oraz wkręcać śruby przesunij przełącznik zmiany biegu (4) w lewo. Aby wykręcać śruby przesunij przełącznik zmiany biegu (4) w prawo.

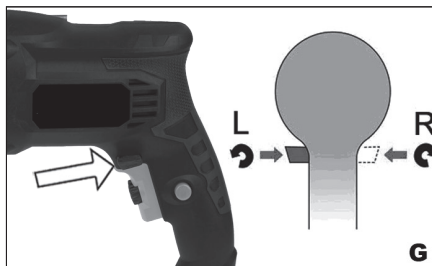

### Wybór trybu pracy (H)

! Przed zmianą trybu pracy zawsze czekaj, aż silnik całkowicie się zatrzyma. Wybór trybu pracy przeprowadź jeszcze przed użyciem urządzenia (wiercenie lub wiercenie z udarem).

Aby wiercić w drewnie, metalu, plastiku, miękkim kamieniu oraz aby dokręcać śruby przesunij przełącznik w prawo. 5) /wiertło/.

Aby wiercić w betonie lub twardym kamieniu, przesunij przełącznik (5) w lewo /młotek/.

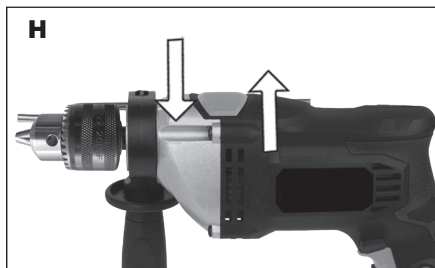

### Wskazówki związane z pracą

Wiercenie w ścianach i w betonie

Przy pomocy przełącznika funkcji wiercenie/udar wybierz pozycję „młotek”. W trakcie wiercenia w murach, betonie itd. powinieneś zawsze używać wiertel z węglika wolframu przy niskiej prędkości.

Wiercenie w stali

Przy pomocy przełącznika funkcji wiercenie/udar wybierz pozycję „wiertło”. W trakcie wiercenia w stali powinieneś zawsze używać wiertel koronowych HSS przy wysokiej prędkości.

### Śrubowanie

Przy pomocy przełącznika funkcji wiercenie/udar wybierz pozycję „wiertło”. Użyj niskiej prędkości i wkręć lub wykręć śrubę.

Wiercenie kierunkowe

Przy wierceniu wielkich otworów w zwartym materiale (np. stali) polecamy najpierw wywiercić mały otwór kierunkowy przed użyciem większej koronki.

Wiercenie w płytkach podłogowych

Przy pomocy przełącznika funkcji wiercenie/udar wybierz pozycję „wiertło”. Kiedy przejdziesz przez płytkę przełącz do pozycji „młotek”.

### Chłodzenie silnika

Jeżeli wiertarka zbyt szybko się nagrzeje, pozostaw ją na biegu bez obciążenia przez 2-3 minuty, aby silnik się ochłodził.

### Rozwiązywanie problemów

Jeżeli twoja wiertarka nie działa, sprawdź jej przyłączenie do sieci.

Jeżeli wiertarka nie wierci prawidłowo, sprawdź ostryść korony wiertła i wymień wiertło, jeżeli jest zużyte.

Sprawdź, czy wiercenie jest ustawione na bieg do przodu dla normalnego wiercenia.

Jeżeli usterki nie można usunąć, dostarcz wiertarkę do autoryzowanego serwisu w celu jej naprawienia.

### CZYSZCZENIE I KONSERWACJA

! Przed czyszczeniem i konserwacją zawsze wyjmij kabel zasilający narzędzia z kontaktu.

Twoje narzędzie nie potrzebuje żadnego dodatkowego smarowania czy konserwacji. Nie ma w nim żadnych części, które mógłbyś naprawiać sam.

Nigdy nie używaj wody lub chemicznych środków czyszczących w celu czyszczenia twojego narzędzia. Wycieraj je suchą tkaniną.

Utrzymuj ramy wentylatora silnika w czystości.

Jeżeli zauważysz w obszarze silnika bardzo słabe iskrzenie, z twoim narzędziem jest wszystko w porządku. Przy zwiększonym iskrzeniu mamy do czynienia z uszkodzeniem silnika.

Nigdy nie czyść żadnej części narzędzia twardym, ostrym lub szorstkim narzędziem.

Przechowywanie w spoczynku w dłuższym okresie czasu

Narzędzia nie należy przechowywać w miejscu, w którym występuje wysoka temperatura.

O ile jest to możliwe, przechowuj narzędzie w miejscu o stałej temperaturze i ze stałą wilgotnością.

### DANE TECHNICZNE

Napięcie wejściowe	230 V
Częstotliwość wejściowa	50 Hz
Pobór mocy	1050W
Obroty bez obciążenia	0-2800 min-1
Masa	1,78 kg
Maksymalna średnica otworu wiertniczego w:	
stal	12 mm
drewnie	25 mm
betonie	16 mm
Uchwyt	13 mm
Klasa zabezpieczenia	II

Poziom ciśnienia akustycznego mierzony na podstawie EN 60745:

LpA (ciśnienie akustyczne)	97 dB (A) KpA=3
LWA (moc akustyczna)	108 dB (A) KwA=3

Podejmij odpowiednie kroki w celu ochrony słuchu!

Używaj środków chroniących słuch zawsze, kiedy ciśnienie akustyczne przekroczy poziom 80 dB (A).

Efektywna ważona wartość przyspieszenia na podstawie 60745:

ahID	11,37 m/s <sup>2</sup> K=1,5,
ahD	2,80 m/s <sup>2</sup> K=1,5

Ostrzeżenie: Wartość wibracji w trakcie aktualnego użycia elektrycznego narzędzia ręcznego może różnić się od deklarowanej wartości w zależności od sposobu, w jaki narzędzie jest użyte oraz w zależności od następujących okoliczności: sposób użycia narzędzia elektrycznego i rodzaj ciętego lub przewiercanego materiału, stan narzędzia i sposób jego konserwacji, poprawność wyboru wykorzystanych przyrządów oraz zabezpieczenie ich ostryści i dobrego stanu, wytrzymałość uchwytu rękojeści, użycie urządzeń antywibracyjnych, zgodność użycia narzędzia elektrycznego z celem, dla którego było projektowane, przebieg pracy zgodny ze wskazówkami producenta. Jeśli narzędzie będzie używane niepoprawnie, może wystąpić syndrom trzęsienia ręki-ramienia.

Ostrzeżenie: aby osiągnąć dokładniejsze wyniki należy wziąć pod uwagę stopień oddziaływania wibracji w konkretnych warunkach we wszystkich trybach pracy, a więc czas, w którym ręczne narzędzie jest wyłączone poza okresem pracy oraz czas, w którym działa bez obciążenia, więc nie wykonuje

pracy. Może to wyraźnie obniżyć poziom ekspozycji w trakcie całego cyklu pracy. Minimalizuj ryzyko wpływu drgań - używaj ostrych dłut, wiertel i noży. Konserwuj narzędzie zgodnie z niniejszą instrukcją i zapewnij dokładne smarowanie.

Przy regularnym użytkowaniu narzędzia, zainwestuj w wyposażenie antywibracyjne. Nie używaj narzędzia przy temperaturach niższych niż 10 °C.

Swoją pracę zaplanuj tak, by zadania z wykorzystaniem elektrycznego narzędzia produkującego duże wstrząsy była rozłożona na kilka dni.

Zastrzegamy prawo do zmian.

---

## **OCHRONA ŚRODOWISKA NATURALNEGO PRZETWARZANIE ODPADÓW**

---



Narzędzia elektryczne, osprzęt i opakowania powinny zostać przekazane do odzysku odpadów, które nie zagrażają środowisku naturalnemu.

Nie wyrzucaj narzędzi elektrycznych do domowych odpadów!

Zgodnie z dyrektywą europejską WEEE (2012/19/EU) o starych urządzeniach elektrycznych i elektronicznych i jej realizacji w krajowych prawodawstwach, nieużyteczne elektronarzędzie musi zostać oddane do miejsca zakupu podobnego narzędzia lub w dostępnych miejscach zbierających i likwidujących elektronarzędzia. W ten sposób dostarczone narzędzia elektryczne, zostaną zgromadzone, rozebrane i przekazane do odzysku odpadów, który nie zagraża środowisku naturalnemu.

### **GWARANCJA**

W dołączonym materiale znajdziesz specyfikację warunków gwarancyjnych.

Data produkcji

Data produkcji jest częścią numeru produkcyjnego zamieszczonego na tabliczce produktu. Numer produkcyjny ma format AAAA-CCCC-DD-HHHH - gdzie CCCC stanowi rok produkcji, a DD miesiąc produkcji.



# Asist<sup>®</sup>

# Asist<sup>®</sup>

## DEKLARACJA ZGODNOŚCI ES

*My, dostawca*  
*(zgodnie z Ustawą nr 22/1997, §2, ust. e)*  
**WETRA-XT, ČR s.r.o.**  
**Náchodská 1623, Praha 9, Republika Czeska**  
**IČO 25632833**  
**oświadczamy, że produkt**

**Typ:**

**AE1P105DN**

**Nazwa:**

**Wiertarka udarowa**

Dane techniczne:

; Napięcie wejściowe 230V~50Hz  
Pobór mocy 1050W  
Obroty bez obciążenia 0-2800 min<sup>-1</sup>

**zgodne z wszelkimi odpowiednimi postanowieniami następujących przepisów Wspólnot Europejskich:**

EC Machinery Directive (MD)	2006/42/EC
EC Low Voltage Directive (LVD)	2006/95/EC
EC Electromagnetic Compatibility Directive (EMC)	2004/108/EC

**Właściwości i techniczne specyfikacje produktu odpowiadają następującym normom UE:**

EN 60745-1  
EN 60745-2-1  
EN 61000-3-3  
EN 55014-1  
EN 55014-2  
EN 61000-3-2

Produkt spełnia wymagania dyrektywy RoHS (2011/65/EU).

**Osoba upoważniona do kompletacji dokumentacji technicznej:**

Alexandr Herda, general manager  
WETRA-XT, ČR s.r.o.  
Náchodská 1623, Praha 9, ČR

**Datum:** 2015-05-01

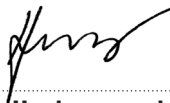

**Alexandr Herda, general manager**



Praha, 2015-05-01

**Oryginalnej deklaracji zgodności**

## ZÁRUČNÍ LIST - CZ

### Záruční podmínky

1. Na uvedený výrobek zn. ASIST poskytuje spol. Wetra - XT, ČR s.r.o. 24 měsíců záruku od data prodeje. Záruka 24 měsíců se nevztahuje na věci poškozené opotřebením nebo nesprávnou manipulací v rozporu s návodem k použití. Životnost baterie je 6 měsíců od data prodeje.
2. Tato záruka zahrnuje bezplatnou opravu nebo výměnu vadných - poškozených částí.
3. Vzhledem k tomu, že nářadí ASIST je určeno pouze pro domácí – hobby použití, výrobce ani dovozce nedoporučují používat toto nářadí v extrémních podmínkách a pro podnikatelskou činnost.
4. Záruka nemůže být uplatněna na škody a závady zaviněné neodborným zacházením, přetížením, použitím nesprávného příslušenství, mechanickým poškozením, zásahem nepovolane osoby a přirozeným opotřebením. Záruka se také nevztahuje na poškození z důvodu jiného použití výrobku, než na jaký je určen.
5. Dovozece ani prodejce neodpovídají za škody způsobené neodborným zacházením a obsluhou s tímto výrobkem.
6. V případě uplatnění reklamace doporučujeme předložit doklad, kterým zákazník prokáže zakoupení výrobku, kde bývá vyznačeno: datum prodeje, typové označení výrobku, sériové číslo, razítko prodejny a podpis prodávajícího. Z důvodu rychlejšího vyřízení reklamace a snadnější identifikaci výrobku doporučujeme nechat si vyplnit záruční list, který je součástí průvodní dokumentace.
7. Doporučujeme nářadí zasílat do záruční opravy s vloženým dokladem o zakoupení výrobku (eventuálně kopií). Z výše uvedených důvodů doporučujeme přiložit vyplněný záruční list. Výrobek zasílejte v pevném obalu (doporučujeme původní obal uzpůsobený přímo na výrobek), zabráníte tím případnému poškození při transportu.
8. Reklamací uplatněte u prodejců, kde jste výrobek nebo nářadí zakoupili.
9. Záruční doba se prodlužuje o dobu, po kterou je výrobek nebo nářadí v záruční opravě.
10. Pokud bude servisním technikem při kontrole reklamovaného výrobku zjištěno, že závada byla způsobena nesprávným použitím výrobku a reklamace bude tudíž zamítnuta, bude oprava provedena na náklady majitele výrobku, a to pouze v případě pokud o ni požádá.



11. Společnost WETRA-XT, ČR s.r.o. nabízí zákazníkům možnost prodloužení záruky až na 36 měsíců. K získání nároku na tuto prodlouženou záruku nad rámec zákonné záruční doby (24 měsíců) je nutné splnit následující podmínky:
  - a) Před vypršením zákonné záruční lhůty si nechat funkční výrobek bezplatně prohlédnout v autorizovaném servisu.
  - b) Plně funkční výrobek musí být doručen do servisního střediska v období od 21 měsíců do 24 měsíců od data nákupu výrobku.
  - c) K této bezplatné záruční prohlídce za účelem prodloužení záruční doby je zákazník povinen se prokázat originálem tohoto záručního listu potvrzeného prodejcem. V záručním listu musí být čitelně uvedeno datum koupě výrobku, typové označení a sériové čísla výrobku. Současně se záručním listem je nutné předložit originál stvrzenky o koupi zboží.
  - d) Plně funkční výrobek musí být doručen k servisní prohlídce čistý a kompletní tzn. včetně všech součástí a příslušenství.
  - e) Po provedení servisní prohlídky bude zákazníkovi v záručním listu potvrzen nárok na bezplatnou prodlouženou záruku o jeden rok.
- e) Dopravu ze servisu k zákazníkovi zajišťuje výrobce na náklady zákazníka.

### Výrobek:

Typ:	Seriové číslo:
Razítko a podpis:	Datum prodeje:

Záznamy opravy:

**Doporučujeme při uplatnění reklamace předložit doklad o zakoupení výrobku nebo případně záruční list.**

Vyrobeno pro **Wetra group** v PRC.

Sběrné místo pozáručního servisu:

**Wetra - XT, servis nářadí ASIST**  
**Areál Moravolen**  
**Janáčkova 760/4**  
**790 01 Jeseník**

## ZÁRUČNÍ LIST - SK

### Záručné podmienky

1. Na uvedený výrobok zn. ASIST poskytuje spol. Wetra - XT, SR s.r.o. 24 mesiacov záruku od dátumu predaja. Záruka 24 mesiacov sa nevzťahuje na veci poškodené opotrebovaním alebo nesprávnou manipuláciou v rozpore s návodom na použitie. Životnosť batérie je 6 mesiacov od dátumu predaja.
2. Táto záruka zahŕňa bezplatnú opravu alebo výmenu chybných - poškodených častí.
3. Vzhľadom k tomu, že náradie ASIST je určené výhradne pre domáce – hobby použitie, výrobca ani dovozca nedoporučuje používať toto náradie v extrémnych podmienkach a pre podnikateľskú činnosť.
4. Záruka sa nevzťahuje na škody a závady zavinené neodborným zaobchádzaním, preťažením, použitím nesprávneho príslušenstva, mechanickým poškodením, zásahom nepovolanej osoby a prirodzeným opotrebením. Záruka sa taktiež nevzťahuje na poškodenia z dôvodu iného použitia výrobku, než na aký je určený.
5. Dovozca ani predajca nezodpovedajú za škody spôsobené neodborných zaobchádzaním a obsluhou s týmto výrobkom.
6. V prípade uplatňovania reklamácie je nutné predložiť doklad o zakúpení výrobku, kde musí byť vyznačený dátum predaja, typové označenie výrobku, číslo série, razítko predajne a podpis predávajúceho. Z dôvodu čo najskoršieho vybavenia reklamácie a jednoduchšej identifikácie výrobku doporučujeme nechať si vyplniť záručný list, ktorý je súčasťou sprievodnej dokumentácie.
7. Náradie zasielajte do záručnej opravy s vloženým dokladom o zakúpení výrobku (prípadne kópiu dokladu). Z vyššie uvedených dôvodov doporučujeme priložiť vyplnený záručný list. Výrobok zasielajte v pevnom obale, (doporučujeme pôvodný obal ktorý je prispôsobený na veľkosť a tvar výrobku) zabráňte tým prípadnému poškodeniu pri preprave.
8. Reklamáciu uplatňujte u predajcu, kde ste výrobok alebo náradie zakúpili.
9. Záručná doba sa predlžuje o dobu, počas ktorej je výrobok alebo náradie v záručnej oprave.
10. Pokiaľ bude servisným technikom pri kontrole reklamovaného výrobku zistené, že závada bola spôsobená nesprávnym použitím výrobku a reklamácia bude tým pádom zamietnutá, bude oprava prevedená na náklady majiteľa výrobku, a to iba v prípade ak o to požiada.



11. Spoločnosť WETRA-XT, ČR s.r.o. ponúka zákazníkom možnosť predĺženia záruky až na 36 mesiacov. K získaniu nároku na túto predĺženú záruku nad rámec zákonnej záručnej doby (24 mesiacov) je nutné splniť nasledujúce podmienky:
  - a) Pred vypršaním zákonnej záručnej lehoty si nechať funkčný výrobok bezplatne prehladnúť v autorizovanom servise. Plne funkčný výrobok musí byť doručený do servisného strediska v období od 21 mesiacov do 24 mesiacov od dátumu nákupu výrobku.
  - b) Pri tejto bezplatnej záručnej prehliadke za účelom predĺženia záručnej doby je zákazník povinný sa prekázať originálom tohoto záručného listu potvrdeného predajcom. V záručnom liste musí byť čitateľne uvedený dátum kúpy výrobku, typové označenie a sériové číslo výrobku. Súčasne zo záručným listom je nutné predložiť originál dokladu o zakúpení výrobku.
  - c) Plne funkčný výrobok musí byť doručený k servisnej prehliadke čistý a kompletný t.j. včítane všetkých súčastí a príslušenstva.
  - d) Po prevedení servisnej prehliadky bude zákazníkovi v záručnom liste potvrdený nárok na bezplatnú predĺženú záruku o jeden rok.
  - e) Dopravu zo servisu k zákazníkovi zaisťuje výrobca na náklady zákazníka.

Výrobok:

Typ:

Sériové číslo:

Razítko a podpis:

Dátum predaja:

Záznamy opravovne:

**Bez predloženia dokladu o zakúpení výrobku, nebude na prípadné reklamácie braný zreteľ !**

Vyrobené pre **WETRA-XT Group** v P.R.C. . .

Zberné miesto pozáručného servisu, dovozca: :

**WETRA – XT, SR s.r.o.**  
**Nám. A. Hlinku 36/9**  
**017 01 Považská Bystrica**

## JÓTÁLLASI BIZONYÍTVÁNY - H

### A jótállási feltételek.

1. Az adott ASIST márkájú termékre a Wetra – XT, HU Kft. társaság 12 hónap garanciát nyújt az értékesítés napjától számítva. Garancia 12 hónap nem számít, sérült a nem megfelelő kezelés vagy kopás ellenétes utasításokat.  
Az akkumulátor élettartama 6 hónap a vásárlás napjától.
2. E garancia tartalmazza a hibás - sérült részek térítés mentes javítását, illetve cseréjét.
3. Figyelemmel arra, hogy az ASIST szerszámok házi – hobbi célra vannak tervezve, sem a gyártó, sem az importőr nem ajánlják a szerszámokat szélsőséges feltételek közt, magas igénybevétel mellett használni.
4. A garancia nem vonatkozik olyan meghibásodásokra és károkra, amelyeket szakszerűtlen használat, vagy túlterhelés okozott, továbbá a nem megfelelő tartozékok használata, mechanikus sérülés vagy avataltan személy beavatkozása okozott, illetve a természetes elhasználódásra. A garancia szintén nem vonatkozik a termék, az eredeti rendeltetésétől eltérő, más célra való használatából származó sérülésre.
5. Sem az importőr, sem az értékesítő nem felel a szakszerűtlen használat és kezelés okozta károkról.
6. A reklamáció érvényesítése esetén be kell mutatni azt a bizonylatot, amellyel az ügyfél igazolja a termék megvásárlását. A bizonylaton szerepelnie kell a következőknek: eladás dátuma, a termék típusjelölése, sorozatszám, az értékesítőhely pecsétje és az eladó aláírása.  
A reklamáció lehető leggyorsabb intézése érdekében, valamint a termék egyszerű azonosítása céljából ajánljuk a garanciális levél kitöltését, amely a kísérő dokumentáció része.
7. A szerszámokat garanciális javításra, együtt a rendesen kitöltött beszerzési bizonylattal (esetleg ennek másolatával) együtt küldjük. A fenn említett okokból ajánljuk mellékelni a garanciális levelet is. A terméket kemény csomagolásban kérjük küldeni (legjobb ha az eredeti csomagolásban, amely megfelel a termék alakjának és méretének), hogy meggátoljuk a sérülését a szállítás folyamán.
8. A reklamációt annál az értékesítőnél kell érvényesíteni, ahol termék, vagy a szerszám megvásárlásra került.
9. A jótállási idő meghosszabbodik azzal az idővel, amely alatt a berendezés, vagy a szerszám javítás alatt volt.
10. Ha a reklamált termék ellenőrzése során megállapítást nyer, hogy a meghibásodást a termék helytelen használata okozta és ezért a reklamáció elutasításra kerül, a javítás költségeit a termék tulajdonosa köteles megfizetni, amennyiben kéri a javítást.



11. A WETRA-XT, HU KFT. társaság ügyfelei számára akár 36 hónapra növeli a garanciális időszakot.  
A törvény által meghatározott garanciális időn (12 hónap) felüli meghosszabbított garanciára való jogosultság megszerzéséhez a következő feltételeket kell teljesíteni:
  - a) A törvény által meghatározott garanciális idő lejárta előtt szakszervezetben átnézetni a funkcionális terméket, amit ingyen biztosítunk. Teljesen működőképességű termék kell szállítani a szolgáltató központ közötti időszakban 10 hónapról 12 hónapra a vásárlás napjától.
  - b) A garanciális idő meghosszabbítása érdekében elvégzett ingyenes garanciális ellenőrzésnél az ügyfél köteles bemutatni ezen garancialevél eladó által igazolt eredeti példányát.  
A garancialevélben olvashatóan szerepelnie kell a termék vásárlása időpontjának, a termék típusjelölésének és sorozatszámának. A garancialevél mellett be kell mutatni a termék megvásárlását igazoló bizonylat eredetijét.
  - c) Teljesen működőképességű terméket tisztán és komplett állapotban, azaz az összes alkatrészrel és tartozékkal együtt kell átadni az ellenőrzésre.
  - d) A szervizben elvégzett ellenőrzés után az ügyfél számára a garancialevélben igazoljuk az tartó ingyenes meghosszabbított garanciára való jogosultságát.
  - e) Közlekedési szolgáltatás az ügyfél által az importőrnek az ügyfelet terhel.

Termék:

Típus:

Sorozatszám:

Bélyegző és aláírás:

Eladás dátuma:

Szervis bejegyzése:

**A beszerzési bizonylat benyújtása nélkül, az esetleges reklamációk nem lesznek figyelembe véve !!!**

A WETRA-XT Group részére gyártva P.R.C.-ben.

A garancián túli javítások gyűjtőhelye, importőr:

**Wetra-XT, HU Kft. ,  
Ipari park északi terület Pf.: 62  
2330 Dunaharaszti**

## Garancijski pogoji SLO

1. Družba Wetra - XT, ČR s.r.o. za izdelke znamke ASIST zagotavlja garancijo v trajanju 12 mesecev od datuma nakupa. 12-mesečna garancija ne velja v primeru večjih poškodb zaradi obrabe ali nepravilnega rokovanja v skladu z navodili za uporabo. Življenjska doba baterije je 6 mesecev od dneva nakupa.
2. Garancija vključuje brezplačno popravilo ali zamenjavo okvarjenih – poškodovanih delov.
3. Glede na to, da je orodje ASIST namenjeno izključno za domačo ali hobi uporabo, proizvajalec in dobavitelj ne priporočata uporabe tega orodja v ekstremnih pogojih ali za podjetniško dejavnost.
4. Garancije ni moč uveljavljati za škodo in napake nastale zaradi nepravilne uporabe, preobremenitve, uporabe neprimernega orodja, mehanskih poškodb, nepooblaščenega popravila in obrabe.
- Prav tako garancija ne krije škode, ki je nastala zaradi uporabe orodja za namen, za katerega ni bilo predvideno.
5. Dobavitelj ali prodajalec ne odgovarjata za škodo nastalo zaradi nestrokovnega ravnanja s tem izdelkom.
6. V primeru uveljavljanja garancije priporočamo predložitev dokazila, s katerim stranka dokaže nakup izdelka in na katerem so označeni: datum prodaje, tipska oznaka izdelka, serijska številka izdelka, žig prodajalne in podpis prodajalca. Zaradi hitrejšega reševanja reklamacij in enostavnejše identifikacije izdelka priporočamo izpolnitev garancijskega lista, ki sestavlja spremiljačo dokumentacijo.
7. Priporočamo, da se orodje v popravilo preda pooblaščenemu serviserju skupaj s priloženimi dokumenti (lahko tudi kopijami). Iz zgoraj navedenih razlogov priporočamo priložitev izpolnjenega garancijskega lista. Izdelek pošiljajte v trdni embalaži (priporočamo prvotno embalažo, ki je prilagojena prav temu izdelku). Tako boste preprečili morebitne poškodbe med prevozom.
8. Reklamacijo uveljavljate pri prodajalcu, kjer ste napravo ali orodje kupili.
9. Garancija se podaljša za čas, ko je bil izdelek na garancijskem popravilu.
10. V kolikor bo med servisnim pregledom reklamiranega izdelka, s strani serviserja ugotovljeno, da je bila okvara povzročena zaradi nepravilne uporabe izdelka in bo s tem reklamacija izdelka zavrnjena, se popravilo opravi na stroške lastnika, in sicerle v primeru, da bo zanj zaprosil.
11. Družba WETRA-XT, ČR s.r.o. strankam ponuja možnost podaljšanja garancije do 36 mesecev. Da bi bili upravičeni do tega podaljšanja garancije zunaj zakonskega garancijskega roka (12 mesecev), je potrebno izpolniti naslednje pogoje:
- a) Pred iztekom zakonsko določenega garancijskega roka morate delujoči izdelek prinesiti na brezplačni pregled na pooblašteni servis v 10 do 12 mesecih od datuma nakupa izdelka.
- b) Na brezplačnem garancijskem pregledu za podaljšanje garancijskega roka je stranka dolžna predložiti originalno potrdilo in garancijo potrjeno s strani prodajalca. V garancijskem listu morajo biti čitljivo zapisani datum nakupa izdelka, tipska oznaka in serijska številka izdelka. Skupaj z originalnim garancijskim listom je potrebno predložiti tudi originalni račun nakupa.
- c) Popolnoma funkcionalni izdelek mora biti na servisni pregled dostavljen čist in v celoti, vključno z vsemi deli in priborom.
- d) Po servisnem pregledu bo stranki v garancijskem listu potrjen zahtevek za brezplačno podaljšano garancijo za eno leto.
- e) Prevoz naprave s servisa k stranki zagotavlja proizvajalec strankine stroške.

Izdelek:

Izdelek:	
Tip:	Serijska številka:
Žig in podpis:	Datum prodaje:
Vpisi servisa:	

**Pri uveljavljanju reklamacije priporočamo predložitev dokazila o nakupu oziroma garancijski list.**

**Izdelano za Wetra group v PRC.**

**Lokacija pooblaščenega servisa [www.wetra-xt.com/servis](http://www.wetra-xt.com/servis)**

## Warunki gwarancyjne PLO

1. Na podany produkt marki ASIST firma Wetra - XT, ČR s.r.o. udziela 12 miesięcznej gwarancji, liczonej od daty sprzedaży. Gwarancja 12 miesięcy nie dotyczy rzeczy uszkodzonych poprzez zużycie lub nieprawidłową manipulację, niezgodną z instrukcją obsługi. Żywotność baterii wynosi 6 miesięcy od daty sprzedaży.
2. Niniejsza gwarancja obejmuje bezpłatną naprawę lub wymianę wadliwych, uszkodzonych części.
3. W związku z tym, że narzędzie ASIST jest przeznaczone do domowego - hobbystycznego użycia, producent i dystrybutor nie zalecają używania tego narzędzia w ekstremalnych warunkach oraz do czynności w ramach działalności gospodarczej.
4. Gwarancja nie może zostać uznana w stosunku do szkód i usterek spowodowanych przez niefachowe obchodzenie się, przeciążenie, użycie niewłaściwego osprzętu, uszkodzenie mechaniczne, działanie niepowołanej osoby oraz naturalne zużycie. Gwarancja nie dotyczy również uszkodzeń powstałych z powodu innego użycia produktu, niż użycie, do którego jest on przeznaczony.
5. Dystrybutor ani sprzedawca nie odpowiadają za szkody spowodowane niefachowym obchodzeniem się i niefachową obsługą tego produktu.
6. W przypadku skorzystania z reklamacji, zalecamy przedłożyć dokument, którym klient poświadczy zakup produktu, w którym wyszczególniono: datę sprzedaży, oznaczenie rodzajowe produktu, numer seryjny, pieczętkę sklepu i podpis sprzedającego. W celu szybszego rozpatrzenia reklamacji i łatwiejszej identyfikacji produktu polecamy wypełnić kartę gwarancyjną, która jest elementem załączonej dokumentacji.
7. Zalecamy przesłać narzędzie do naprawy gwarancyjnej wraz z załączonym dowodem zakupu produktu (ewentualnie razem z kopią). Z wyżej podanych powodów zalecamy załączyć wypełnioną kartę gwarancyjną. Produkt przesłaj solidnie zapakowany (polecamy oryginalne opakowanie, przystosowane bezpośrednio do produktu) - zapobiegiesz w ten sposób ewentualnemu uszkodzeniu przy transporcie.
8. Z reklamacji skorzystaj u sprzedawców, u których kupiłeś produkt lub narzędzie.
9. Okres gwarancyjny przedłuża się o czas, w którym produkt lub narzędzie jest naprawiane.
10. Jeżeli przy kontroli reklamowanego produktu zostanie odrzucona, naprawa zostanie przeprowadzona na koszt właściciela produktu i to jedynie w przypadku, kiedy o taką naprawę wniesie.
11. Firma WETRA-XT, ČR s.r.o. oferuje klientom możliwość przedłużenia gwarancji aż do 36 miesięcy. Aby uzyskać prawo do tej przedłużonej gwarancji ponad ramę obowiązującego okresu gwarancyjnego (12 miesięcy) konieczne jest spełnienie następujących warunków:
  - a) Przed wygaśnięciem ustawowego terminu gwarancji należy oddać działający produkt na bezpłatny przegląd do autoryzowanego serwisu. W pełni działający produkt musi być doręczony do ośrodka serwisowego w okresie od 10 do 12 miesięcy od daty kupna produktu.
  - b) Dodatkowo do bezpłatnego przeglądu gwarancyjnego, w celu przedłużenia okresu gwarancyjnego, klient jest zobowiązany okazać oryginał niniejszej karty gwarancyjnej potwierdzonej przez sprzedawcę. W karcie gwarancyjnej musi być podana czytelna data zakupu produktu, oznaczenie rodzajowe i numery seryjne produktu. Jednocześnie z kartą gwarancyjną należy przedłożyć oryginał potwierdzenia zakupu produktu.
  - c) W pełni działający produkt musi zostać doręczony do przeglądu gwarancyjnego czysty i kompletny, to znaczy włącznie ze wszystkimi elementami i osprzętem.
  - d) Po przeprowadzeniu przeglądu serwisowego w karcie gwarancyjnej zostanie potwierdzone prawo do bezpłatnego przedłużenia gwarancji o jeden rok.
  - e) Transport z serwisu do klienta zapewnia producent na koszt klienta.

Produkt:

Typ:

Numer seryjny:

Pieczętka i podpis:

Data sprzedaży:

Zapisy serwisu:

**Przy korzystaniu z reklamacji zalecamy przedłożyć dokument potwierdzający zakup produktu lub ewentualnie kartę gwarancyjną.  
Wyprodukowano dla Wetra group w PRC.**

**Miejsce odbioru serwisu pozagwarancyjnego: [www.wetra-xt.com/servis](http://www.wetra-xt.com/servis)**

no.	Název	Názov	Elnevezés	
1	Šroub	Skrutka	Csavar	Screw M4x22
2	Sklíčidlo	Sklučovadlo	Persely	Chuck
3	Vřeteno	Vreteno	Orsó	Output spindle
4	Klínek	Klin	Rovátka ék	Woodruff key
5	Pružina	Pružina	Rugó	Spring
6	Hliníkové pouzdro	Hliníkové púzdro	Tok	Aluminum head shell
7	Ložisko	Ložisko	Csapágy	Bearing 6001
8	Pojistný kroužek	Poistný krúžok	Biztosító karika	Inside circlip 28
9	Pojistný kroužek	Poistný krúžok	Biztosító karika	Outside circlip 8
10	Ozubené kolo	Ozubené koleso	Fogaskerék	Big gear
11	Pojistný kroužek	Poistný krúžok	Biztosító karika	Steel circlip
12	Ocelová kulička	Ocefová guľička	Acél golyó	Steel ball Ø5
13	Šroub	Skrutka	Csavar	Tapping screw ST4x25
14	Šroub	Skrutka	Csavar	Tapping screw ST4x16
15	Vratné tlačítko	Vratné tlačítko	Nyomógomb	Button
16	Opěrná deska	Oporná doska	Támasztó lap	Steel sheet
17	Jistící blok	Istiaci blok	Biztosítóblokk	Impact block
18	Ložisko	Ložisko	Csapágy	Bearing 608
19	Jistící blok	Istiaci blok	Biztosítóblokk	Impact block
20	Rotor	Rotor	Rotor	Rotor
21	Stator	Stator	Sztátor	Stator
22	Uhlíky	Uhlíky	Szénkefe	Carbon brush
23	Ložisko	Ložisko	Csapágy	Bearing 626
24	Kryt	Kryt	Köpeny	Housing I
25	Šroub	Skrutka	Csavar	Tapping screw ST4x14
26	Kryt	Kryt	Köpeny	Housing II
27	Držák uhlíků	Držiak uhlíkov	Kefetartó	Carbon brush holder
28	Vratné tlačítko	Vratné tlačítko	Nyomógomb	Push rod
29	Indukční cívka	Indukčná cievka	Indukciós tekercs	Inductor
30	Kondenzátor	Kondenzátor	Kondenzátor	Capacitor
31	Vypínač	Vypínač	Kapcsoló	Switch
32	Šroub	Skrutka	Csavar	Screw M4x14
33	Svorka kabelu	Svorka kábla	A kábel csíptetője	Cord clamping screw
34	Ochranný prvek kabelu	Ochranný prvok kábla	A kábel védőeleme	Cord shield
35	Přípojný kabel	Pripájani kábel	Csatlakozókábel	Power cord & plug
36	Klíč	Kľúč	Kulcz	Chuck key
37	Boční rukojeť	Bočná rukoväť	Fogantyú	Side handle
38	Omezovač hloubky vrtání	Obmedzovač hĺbky vrtu	Fúrászmélység határoló	Depth stop
39	Podložka	Podložka	Alátét	Small gear washer

**CZ- Montážní schéma, SR- Montážna schéma, H - Szerelési ábra**  
**SLO- Namestitvev diagram PL- Schemat instalacji**

