

Asist®

ANGLE GRINDER 710W



AE3U71DN-1

PŮVODNÍ NÁVOD K POUŽITÍ

PŮVODNÝ NÁVOD NA POUŽITIE - AZ EREDETI HASZNÁLATI UTASÍTÁSOK - ORIGINALNA NAVODILA ZA UPORABO - ORYGINALNE INSTRUKCJE UŻYTKOWANIA

CZ	- ÚHLOVÁ BRUSKA 710W	- NÁVOD K OBSLUZE	4 - 9
SK	- UHLOVÁ BRÚSKA 710W	- NÁVOD NA OBSLUHU	10 - 15
H	- SAROKCSISZOLÓ 710W	- KEZELÉSI UTASÍTÁS	16 - 21
SLO	- KOTNI BRUSILNIK 710W	- NAVODILA ZA UPORABO	22 - 27
PL	- SZLIFIERKA KAŹOWA 710W	- INSTRUKCJA OBSŁUGI	28 - 33

SYMBOLS

Nářadí je určeno pouze pro domácí - hobby použití.
Náradie je určené iba pre domáce - hobby použitie.
A szerszám célja az otthoni - hobby használatra.
Orodje je namenjeno izključno za domačo ali hobi uporabo.
Narzędzie jest przeznaczone jedynie do użycia domowego lub hobbystycznego.



Před prvním použitím si přečtete návod k obsluze
Pred prvým použitím si prečítajte návod na použitie
Beüzemelés előtt olvassa el a használati utasítást
Pred prvo uporabo preberite navodila za uporabo!
Przed pierwszym użyciem uważnie przeczytaj instrukcję obsługi.



Nebezpečí
Nebezpečie
Figyelmeztetés
Nevarnost!
Niebezpieczeństwo



Používejte ochranu sluchu
Používajte ochranu sluchu
Használjon fülvédőt
Uporabljajte zaščitna sredstva za varovanje sluha!
Używaj środków ochrony sluchu



Používejte ochranu zraku
Používajte ochranu zraku
Használjon védőszemüveget
Uporabljajte zaščitna sredstva za varovanje vida!
Używaj środków ochrony wzroku



Používejte Ochrannou dýchací roušku
Používajte ochrannú dýchaciu rúžku
Használjon porvédő maszkot
Uporabljajte zaščitno dihalno masko!
Używaj maski ochronnej



Dvojitá izolace
Dvojitá izolácia
Dupla szigetelés
Dvojna izolacija.
Podwójna izolacja



Nebezpečí úrazu elektrickým proudem
Nebezpečie úrazu elektrickým prúdom
Áramütésveszély
Nevarnost poškodbe z električnim tokom!
Niebezpieczeństwo porażenia prądem elektrycznym

A

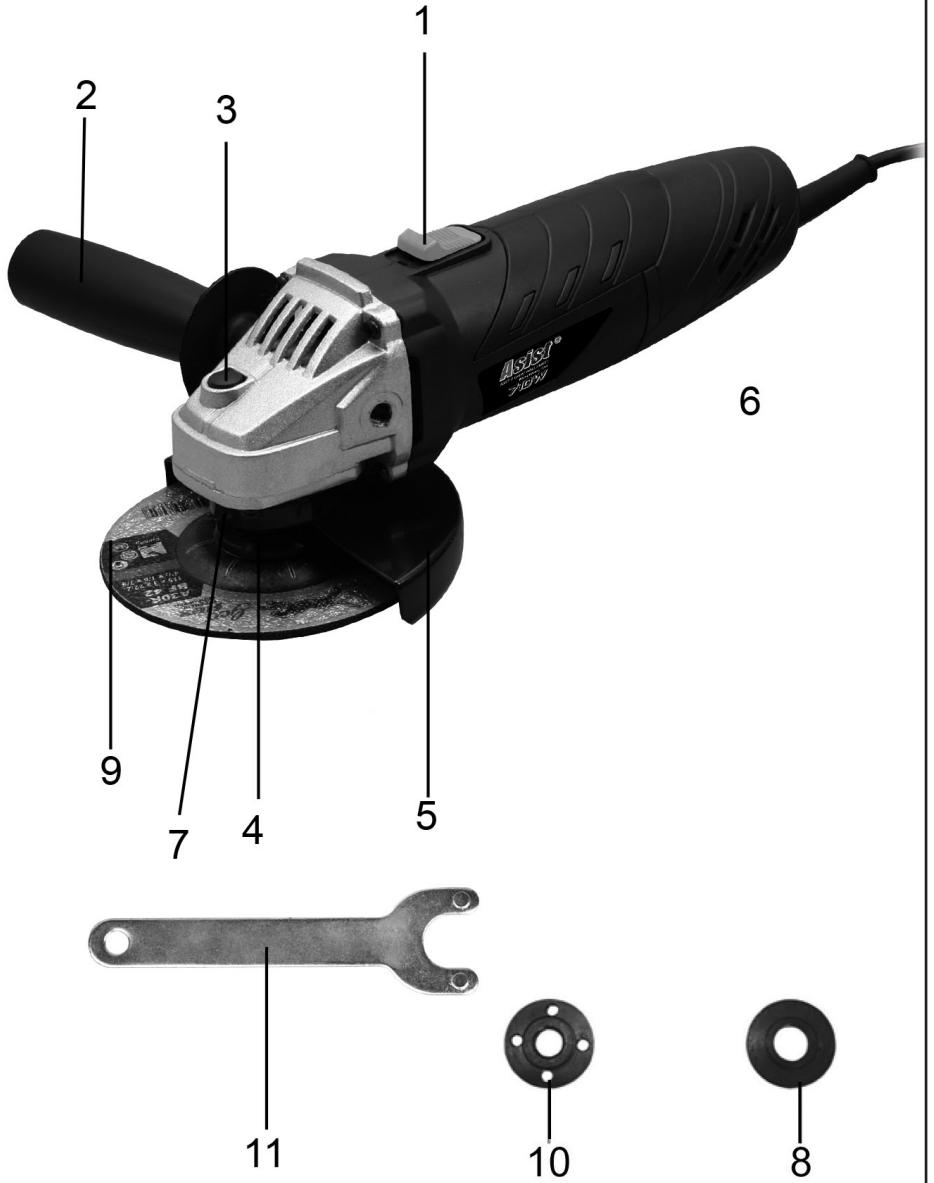

CZ

AE3U71DN-1 - ÚHLOVÁ BRUSKA 710W

OBCENÉ BEZPEČNOSTNÍ POKYNY

Tyto bezpečnostní pokyny si přečtěte prostudujte, zapamatujte a uschovejte

UPOZORNĚNÍ: Při používání elektrických strojů a elektrického nářadí je nutno respektovat a dodržovat následující bezpečnostní pokyny z důvodů ochrany před úrazem elektrickým proudem, zraněním osob a nebezpečím vzniku požáru. Výrazem „elektrické nářadí“ je ve všech níže uvedených pokynech myšleno jak elektrické nářadí napájené ze sítě (napájecím kabelem), tak nářadí napájené z baterií (bez napájecího kabelu). Uschovejte a všechna varování a pokyny pro příští použití.

1. Pracovní prostředí

- a) Udržujte pracovní prostor v čistém stavu a dobře osvětlen. Nepořádek a tmavá místa na pracovišti bývají příčinou úrazů. Uklíďte nářadí, které právě nepoužíváte.
- b) Nepoužívejte elektrické nářadí v prostředí s nebezpečím vzniku požáru nebo výbuchu, to znamená v místech, kde se vyskytují hořlavé kapaliny, plyny nebo prach. V elektrickém nářadí vzniká na komutátoru jiskření, které může být příčinou vznícení prachu nebo výparů.
- c) Při používání el. nářadí zamezte přístupu nepovolných osob, zejména dětí, do pracovního prostoru! Budete-li vyrušováni, můžete ztratit kontrolu nad prováděnou činností. V žádném případě nenechávejte el. nářadí bez dohledu. Zabraňte zvířatům přístup k zařízení.

2. Elektrická bezpečnost

- a) Vidlice napájecího kabelu elektrického nářadí musí odpovídat síťové zásuvce. Nikdy jakýmkoliv způsobem neupravujte vidlici. K nářadí, které má na vidlici napájecího kabelu ochranný kolík, nikdy nepoužívejte rozvodky ani jiné adaptéry. Nepoškozené vidlice a odpovídající zásuvky osmí nebezpečí úrazu elektrickým proudem. Poškozené nebo zamožané napájecí kabely zvyšují nebezpečí úrazu elektrickým proudem. Pokud je síťový kabel poškozen, je nutno jej nahradit novým síťovým kabelem, který je možné získat v autorizovaném servisním středisku nebo u dovozce.
- b) Vyvarujte se dotyku těla s uzemňovacími předměty, jako např. potrubí, tělesa ústředního topení, sporáky a chladničky. Nebezpečí úrazu elektrickým proudem je větší, je-li vaše tělo spojeno se zemí.
- c) Nevystavujte elektrické nářadí dešti, vlhku nebo mokru. Elektrického nářadí se nikdy nedotýkejte mokrou rukou. Elektrické nářadí nikdy neumývejte pod tekoucí vodou ani je nepounežujte do vody.
- d) Nepoužívejte napájecí kabel k jinému účelu, než pro jaký je určen. Nikdy nenoste a netelete elektrické nářadí za napájecí kabel. Nevytahujte vidlici ze zásuvky tahem za kabel. Zabraňte mechanickému poškození elektrických kabelů ostřími nebo horkými předměty.
- e) El. nářadí bylo vyrobeno výlučně pro napájení střídavým el. proudem. Vždy zkontrolujte, že elektrické napětí odpovídá údajům uvedenému na typovém štítku nářadí.
- f) Nikdy nepracujte s nářadím, které má poškozený el. kabel nebo vidlici, nebo spadlo na zem a je jakýmkoliv způsobem poškozené.
- g) V případě použití prodlužovacího kabelu vždy zkontrolujte, že jeho technické parametry odpovídají údajům uvedeným na typovém štítku nářadí. Je-li elektrické nářadí používáno venku, používejte prodlužovací kabel vhodný pro venkovní použití. Při použití prodlužovacích kabelů je nutné je rozvinout, aby nedocházelo k přehřátí kabelu.
- h) Je-li elektrické nářadí používáno ve vlhkých prostorech nebo venku, je povoleno jej používat pouze, pokud je zapojeno do el. obvodu s proudovým chráničem ≤ 30 mA. Použití el. obvodu s chráničem /RCD/ snižuje riziko úrazu elektrickým proudem.
- i) Ruční el. nářadí držte výhradně za izolované plochy určené k uchopení, protože při provozu může dojít ke kontaktu řezacího či vrtačického příslušenství se skrytým vodičem nebo s napájecí šňůrou nářadí.

3. Bezpečnost osob

- a) Při používání elektrického nářadí buďte pozorni a ostražití, věnujte maximální pozornost činnosti, kterou právě provádíte. Soustředte se na práci. Nepracujte s elektrickým nářadím pokud jste unaveni, nebo jste-li pod vlivem drog, alkoholu nebo léků. I chvilková nepozornost při používání elektrického nářadí může vést k vážnému poranění osob. Při práci s el. nářadím nejezte, nepijte a nekuřte.
- b) Používejte ochranné pomůcky. Vždy používejte ochranu zraku. Používejte ochranné prostředky odpovídající druhu práce, kterou provádíte. Ochranné pomůcky jako např. respirátor, bezpečnostní obuv s protiskluzovou úpravou, pokrýváka hlavy nebo ochrana sluchu používané v souladu s podmínkami práce snižují riziko poranění osob.
- c) Vyvarujte se neúmyslného zapnutí nářadí. Nepřeházejte nářadí, které je připojeno k elektrické síti, s prstem na spínači nebo na spoušti. Před připojením k elektrickému napájení se ujistěte, že spínač nebo spoušť jsou v poloze „vypnutá“. Přehášení nářadí s prstem na spínači nebo zapojování vidlice nářadí do zásuvky se zapnutým spínačem může být příčinou vážných úrazů.
- d) Před zapnutím nářadí odstraňte všechny seřizovací klíče a nástroje. Seřizovací klíč nebo nástroj, který zůstane připevněn k otáčející se části elektrického nářadí může být příčinou poranění osob.
- e) Vždy udržujte stabilní postoj a rovnováhu. Pracujte jen tam, kam bezpečně dosáhnete. Nikdy nepřecíhujte vlastní sílu. Nepoužívejte elektrické nářadí, jste-li unaveni.
- f) Oblékejte se vhodným způsobem. Používejte pracovní oděv. Nenoste volné oděvy ani šperky. Dbejte na to, aby se vaše vlasy, oděv, rukavice nebo jiná část vašeho těla nedostala do přílišné blízkosti rotujících nebo rozpálených částí el.nářadí.
- g) Připojte zařízení k odsávání prachu. Jestliže má nářadí možnost připojení zařízení pro zachycování nebo odsávání prachu, zajistěte, aby

došlo k jeho řádnému připojení a používání. Použití těchto zařízení může omezit nebezpečí vznikající prachem.

- h) Pevně upevněte obrobek. Použijte truhlářskou svěrku nebo svěrák pro upevnění dílu, který budete obrábět.
- i) Nepoužívejte elektrické nářadí pokud jste pod vlivem alkoholu, drog, léků nebo jiných omamných či návykových látek.
- j) Toto zařízení není určeno pro použití osobami (včetně dětí) se sníženými fyzickými, smyslovými nebo mentálními schopnostmi nebo s nedostatkem zkušeností a znalostí, pokud nejsou pod dohledem nebo nedostali pokyny s ohledem na použití zařízení od osoby zodpovědné za jejich bezpečnost. Děti musí být pod dozorem, aby jste se ujistili, že si nehrají se zařízením.

4. Používání elektrického nářadí a jeho údržba

- a) El. nářadí vždy odpojte z el. sítě v případě jakéhokoliv problému při práci, před každým čištením nebo údržbou, při každém přeusnutí a po ukončení práce! Nikdy nepracujte s el. nářadím, pokud je jakýmkoliv způsobem poškozené.
- b) Pokud začne nářadí vydávat abnormální zvuk nebo zápach, okamžitě ukončete práci.
- c) Elektrické nářadí nepřetěžujte. Elektrické nářadí bude pracovat lépe a bezpečněji, pokud je budete provozovat v otáčkách, pro které bylo navrženo. Používejte správné nářadí, které je určeno pro danou činnost. Správné nářadí bude lépe a bezpečněji vykonávat práci, pro kterou bylo zkonstruováno.
- d) Nepoužívejte elektrické nářadí, které nelze bezpečně zapnout a vypnout ovládacím spínačem. Používání takového nářadí je nebezpečné. Vadné spínače musí být opraveny certifikovaným servisem.
- e) Odpojte nářadí od zdroje elektrické energie předtím, než začnete provádět jeho seřizování, výměnu příslušenství nebo údržbu. Toto opatření zamezí nebezpečí náhodného spuštění.
- f) Nepoužívané elektrické nářadí uklíďte a uschovejte tak, aby bylo mimo dosah dětí a nepovolných osob. Elektrické nářadí v rukou nezkušených uživatelu může být nebezpečné. Elektrické nářadí skladujte na suchém a bezpečném místě.
- g) Udržujte elektrické nářadí v dobrém stavu. Pravidelně kontrolujte seřizování pohyblivých se částí a jejich pohyblivost. Kontrolujte zda nedošlo k poškození ochranných krytů nebo jiných částí, které mohou ohrozit bezpečnou funkci elektrického nářadí. Je-li nářadí poškozeno, před dalším použitím zajistěte jeho řádnou opravu. Mnoho úrazů je způsobeno špatně udržovanými elektrickým nářadím.
- h) Řezací nástroje udržujte ostré a čisté. Správně udržované a naostřené nástroje usnadňují práci, omezují nebezpečí zranění a práce s nimi se snáze kontroluje. Použití jiných příslušenství než těch, která jsou uvedena v návodu k obsluze mohou způsobit poškození nářadí a být příčinou zranění.
- i) Elektrické nářadí, příslušenství, pracovní nástroje atd. používejte v souladu s těmito pokyny a takovým způsobem, který je předepsán pro konkrétní elektrické nářadí a to s ohledem na dané podmínky práce a druh prováděné práce. Používání nářadí k jiným účelům, než pro jaké je určeno, může vést k nebezpečným situacím.

5. Používání akumulátorového nářadí

- a) Před vložením akumulátoru se přesvědčte, že je vypínací v poloze „0-vypnutá“. Vložení akumulátoru do zapnutého nářadí může být příčinou nebezpečných situací.
 - b) K nabíjení akumulátorů používejte pouze nabíječky předepsané výrobcem. Použití nabíječky pro jiný typ akumulátoru může mít za následek jeho poškození a vznik požáru.
 - c) Používejte pouze akumulátory určené pro dané nářadí. Použití jiných akumulátorů může být příčinou zranění nebo vzniku požáru.
 - d) Pokud není akumulátor používán, uchovávejte ho odděleně od kovových předmětů jako jsou svorky, klíče, šrouby a jiné drobné kovové předměty, které by mohly způsobit spojení jednoho kontaktu akumulátoru s druhým. Zkratování akumulátoru může zapříčinit zranění, popáleniny nebo vznik požáru.
 - e) S akumulátory zacházejte šetrně. Při nešetrném zacházení může z akumulátoru uniknout chemická látka. Vyvarujte se kontaktu s touto látkou a pokud i přesto dojde ke kontaktu, vymyjte postižené místo proudem tekoucí vody. Pokud se chemická látka dostane do očí, vyhledejte ihned lékařskou pomoc. Chemická látka z akumulátoru může způsobit vážná poranění.
- ### 6. Servis
- a) Nevyměňujte části nářadí, neprovádějte sami opravy, ani jiným způsobem nezasahujte do konstrukce nářadí. Opravy nářadí svěřte kvalifikovaným osobám.
 - b) Každá oprava nebo úprava výrobku bez oprávnění naší společnosti je nepřijatelná (může způsobit úraz, nebo škodu uživateli).
 - c) Elektrické nářadí vždy nechte opravit v certifikovaném servisním středisku. Používejte pouze originální nebo doporučené náhradní díly. Zajistěte tak bezpečnost Vaší i Vašeho nářadí.

DOPLŇUJÍCÍ BEZPEČNOSTNÍ POKYNY

Před použitím si prosím přečtěte tyto bezpečnostní pokyny a pečlivě je uschovejte.

! - Tento symbol označuje nebezpečí zranění, nebo poškození zařízení .

! V případě nedodržení pokynů uvedených v této příručce, hrozí riziko úrazu.

! Úhlová bruska odpovídá platným technickým předpisům a normám.

! Kromě brusných, řezných a diamantových kotoučů nepoužívejte jiné příslušenství.

! Nikdy nepoužívejte nářadí bez ochranného krytu.

! Používejte vždy ochranu zraku (ochranné brýle resp. ochranný štít) a sluchu.

! Nepoužívejte žádné řezné a brusné kotouče na boční broušení.

! Dbejte na to, aby po dobu prašné práce byly větrací otvory volné.

! Při řezání do stěn zkontrolujte, zda se ve stěnách nenachází el. vedení (detektorem na kov).

! Brusný kotouč nikdy neochlazujte vodou.

! Nedotýkejte se obruby po opracování, může být horká.

! Brusku nikdy nepřipevňujte k pracovnímu stolu.

! Přesvědčte se, že počet otáček uvedený na brusném kotouči je vyšší než počet otáček úhlové brusky uvedený na typovém štítku, nebo stejný.

! Neřežte materiál, který vyžaduje řez o maximální hloubce přesahující hloubku brusného kotouče.

! Neřežte a nebruste lehké kovy s obsahem hořčíku vyšším než 80%, neboť takové kovy jsou hořlavé

! Dbejte na to, aby měl brusný kotouč správné rozměry a byl na vřetenou správně upevněn.

! S brusnými kotouči nakládejte velmi opatrně a v souladu s pokyny, které jsou k brusnému kotouči přiloženy.

! Před každým použitím brusný kotouč prohlédněte.

! Nepoužívejte brusné kotouče, které jsou popraskané nebo jinak poškozené.

! Ujistěte se, že brusný kotouč je nasazen dle pokynů.

! Po nasazení brusného kotouče nechte brusku běžet s otáčkami naprázdno na bezpečném místě. Pokud bruska silně vibruje, nebo pokud jsou na brusném kotouči patrná poškození, okamžitě brusku vypněte a pokuste se zjistit příčinu.

! Nepoužívejte redukce nebo jiné pomocné díly k nasazení brusných kotoučů pro odlišný průměr vřetenou.

! Dbejte na to, aby materiál byl řádně podepřen nebo upevněn.

! Nikdy nepoužívejte řezný kotouč k odstranění ostřin.

! Dbejte na to, aby jiskry nemohly nikoho zasáhnout, a aby nemohly zapálit hořlavé látky.

! S bruskou nepromějte, pokud někdo stojí v linii brusného kotouče. Zajistěte, aby byl pracovní prostor okolo Vás čistý.

! Zajišťovací tlačítko kotouče (3) stlačte pouze tehdy, pokud se motor a vřetenou brusky již úplně zastavily !

! Pamatujte na to, že brusný kotouč se po vypnutí brusky bude setrvačností ještě chvíli dotáčet.

! Vždy používejte pomocnou rukojeť, která je dodávána s nářadím.

! Ztráta kontroly nad el. nářadím může způsobit poranění.

- Používejte ochranné prostředky proti hluku, prachu a vibracím !!!

TYTO BEZPEČNOSTNÍ POKYNY USCHOVEJTE !!!

POPIS (A)

Tato úhlová bruska je určena k broušení a řezání zdi-va a oceli.

- 1 Vypínač
- 2 Postranní držadlo
- 3 Zajišťovací tlačítko kotouče
- 4 Vřetenou
- 5 Ochranný kryt
- 6 Plášť
- 7 Šroub ochranného krytu
- 8 Podložka
- 9 Brusný kotouč
- 10 Utaahovací matka
- 11 Dotahovací klíč

Pozn. : Brusný kotouč (9), není součástí příslušenství brusky.

UPOZORNĚNÍ!

! K úhlové brusce ASIST je dodáván ochranný kryt kotouče (5) určený výlučně na broušení.

! Není povoleno používat dodaný ochranný kryt (5) na řezání.

! Pokud chcete použít úhlovou brusku na řezání je nutné použít ochranný kryt kotouče určený na řezání podle normy EN60745-2-3 (viz. obr. KNR - není součástí dodávky).

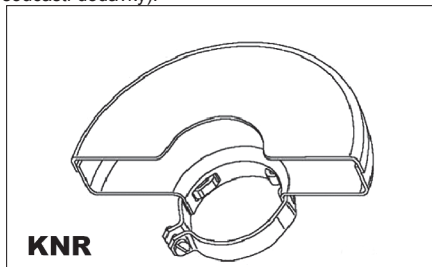

PIKTOGRAMY

Piktogramy uvedené na obalu výrobku :

- a) Hodnoty napájení
- b) Příkon
- c) Otáčky naprázdno
- d) Průměr brusného / řezného kotouče

e) Závít vřetena

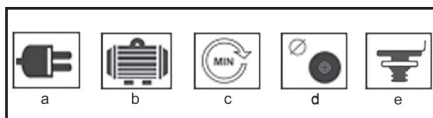

POUŽITÍ A PROVOZ

Nářadí ASIST je určeno pouze pro domácí nebo hobby použití.

Výrobce a dovozce nedoporučují používat toto nářadí v extrémních podmínkách a při vysokém zatížení. Jakékoliv další doplňující požadavky musí být předmětem dohody mezi výrobcem a odběratelem.

Nasazení postranní rukojeti (B)

Postranní rukojeť (2) upevněte v jednom z montážních otvorů.



Jak připevnit a sejmut ochranný kryt (C)

Uvolněte šroub upínací svorky krytu (7). Nasadte ochranný kryt (5) podle obrázku (C) a šroub pevně utáhněte.

Ochranný kryt sejmete obráceným postupem.

! Brusku nikdy nepoužívejte bez ochranného krytu.

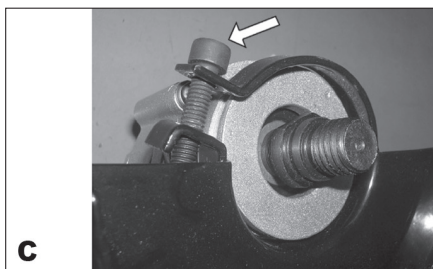

Jak nasadit a sejmut brusný kotouč (D,E,F)

! Před nasazením nebo sejitím brusného kotouče vždy vytáhněte přívodní kabel brusky ze zásuvky.

Položte brusku na stůl vřetenum vzhůru.

Připevněte ochranný kryt (5) dle pokynů uvedených výše.

Na vřeteno (4) nasadte podložku (8).

Na podložku nasadte brusný kotouč (9).

Na vřeteno našroubujte utahovací matku (10).

Stiskněte zajišťovací tlačítko (3) a přiloženým klíčem (11) pevně dotáhněte utahovací matku (10). V případě použití brusného kotouče, utáhněte utahovací matici (10) vodícím výstupkem dolů (E1). V případě použití řezného kotouče, utáhněte utahovací matici (10) vodícím výstupkem nahoru (E2).

! Zajišťovací tlačítko vřetene (3) stiskněte pouze tehdy, když se motor a vřeteno brusky již zastavily a jsou v klidu!

Zajišťovací tlačítko vřetene (3) musíte přidržovat stisknuté po celou dobu, kdy kotouč vyměňujete.

Uvolněte zajišťovací tlačítko.

Brusný kotouč sejměte opačným postupem.

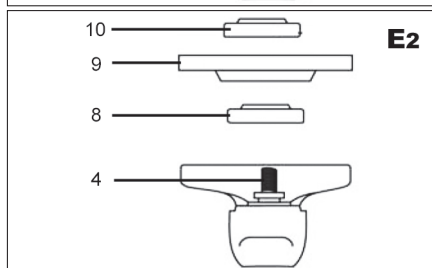
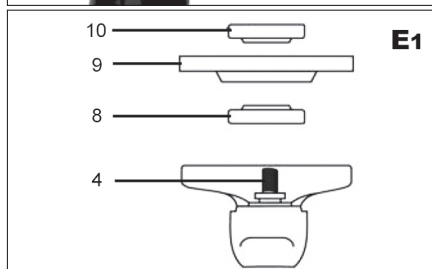
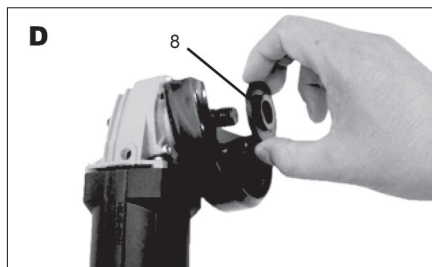

Zapnutí a vypnutí (G)

Brusku zapnete posunutím vypínače (1) do polohy „I“
Posunutím vypínače (1) do polohy „0“ se bruska vypne.



Tipy pro práci

! Předtím než začnete pracovat, vždy počkejte až kotouč po zapnutí dosáhne plných otáček

! Dávejte si pozor, aby se kabel brusky nedostal do přílišné blízkosti brusného kotouče a nedošlo k jeho poškození.

! Při zapínání nebo vypínání brusky dbejte na to, aby byl brusný kotouč vždy mimo opracovávaný materiál. Při práci dodržujte pracovní přestávky, zajistíte tak delší životnost Vašeho nářadí.

Vaši úhlovou brusku lze použít na řezání kovů (např. na odstranění hlavy šroubu), a také na čištění / přípravu povrchů (např. před a po sváření).

Různé typy kotoučů umožňují provádět s bruskou nejrůznější řezací či brousící úkony. Obvykle lze kotouče použít na měkkou ocel, nerezavějící ocel, kámen a zdivo – podle typu kotouče. Kotouče obsahující diamantové částice se používají na řezání velmi tvrdé materiály (beton).

Pokud brusku používáte na velmi měkké materiály, jako je např. hliník, kotouč se brzy zanesa a je třeba ho vyměnit.

Pokud vyřezáváte otvory, ujistěte se, že je kotouč zarovnan s otvorem. Skroucení kotouče může způsobit jeho zničení. Pokud řežete jen tenkou vrstvu, materiál podložte, protože při hlubším vniknutí kotouče do materiálu se zvyšuje nebezpečí poškození obráběného dílu.

Při řezání kamene nebo zdiva doporučujeme použít odsávač prachu.

Broušení nahrubo:

Pro dosažení nejlepších výsledků při broušení nahrubo přidržíte brusný kotouč v úhlu mezi 15° a 20° k povrchu obrobku a pohybujte jím po obrobku stejným směrem dopředu a zpět.

Rozřezávání:

Když používáte ruční brusku k rozřezávání, vyhněte se jejímu naklápění v rovině řezu. Řezný kotouč musí mít bezchybnou řeznou hranu. Pro řezání tvrdého kamene je nejvhodnější diamantový řezný kotouč.

ČIŠTĚNÍ A ÚDRŽBA

! Před čištěním a údržbou, vždy vytáhněte přívodní kabel nářadí ze zásuvky.

Vaše nářadí nepotřebuje žádné dodatečné mazání nebo údržbu. Nejsou v něm žádné Vámi opravitelné části.

Nikdy nepoužívejte vodu nebo chemická čistidla na čištění vašeho nářadí. Utřete ho suchou tkaninou.

Udržujte otvory ventilátoru motoru čisté.

Pokud spatříte v prostoru motoru velmi slabé jiskření, je Vaše nářadí v pořádku. Při zvýšeném jiskření se jedná o závadu na motoru.

Nikdy nečistěte žádnou část nářadí tvrdým, ostrým a nebo drsným předmětem.

Kontrola a výměna uhlíků

Uhlíky je nutno pravidelně kontrolovat.

V případě opotřebení vyměňte oba uhlíky současně.

Připevňte držáky uhlíků .

Po připevnění nových uhlíků nechte brusku běžet 5 minut bez zátěže.

! Používejte výhradně uhlíky správného typu.

Uskladnění při dlouhodobějším nepoužívání

Nářadí neskladujte na místě, kde je vysoká teplota.

Pokud je možné skladujte zařízení na místě se stálou teplotou a vlhkostí.

TECHNICKÉ ÚDAJE

Vstupní napětí	230 V
Vstupní kmitočet	50 Hz
Příkon	710 W
Otáčky naprázdno	11 000 min ⁻¹
Průměr kotouče	125 mm
Závit vřetena	M14
Hmotnost	2 kg
Třída ochrany	II.

Úroveň akustického tlaku měřená podle EN 60745:

LpA (akustický tlak)	89,2 dB (A)	KpA=3
LWA (akustický výkon)	100,2 dB (A)	KwA=3

Učiňte odpovídající opatření k ochraně sluchu !

Používejte ochranu sluchu, vždy když akustický tlak přesáhne úroveň 80 dB (A).

Vážená efektivní hodnota zrychlení podle EN 60745:
15,999 m/s² K=1,5

Výstraha: Hodnota vibrací během aktuálního použití elektrického ručního nářadí se může lišit od deklarované hodnoty v závislosti na způsobu, jakým je nářadí použito a v závislosti na následujících okolnostech:

Způsob použití el. nářadí a druh řezaného anebo vrтанého materiálu. Stav nářadí a způsob jeho udržování. Správnost volby používaného příslušenství a zabezpečení jeho ostroty a dobrého stavu. Pevnost uchopení rukojeti, použití antivibračních zařízení. Vhodnost použití el. nářadí pro účel pro, který bylo

projektované a dodržování pracovních postupů dle pokynů výrobce .

V případě, že je toto nářadí používáno nevhodně, může způsobit syndrom chvění ruky-ramene.

Výstraha: Pro upřesnění je potřeba vzít do úvahy úroveň působení vibrací v konkrétních podmínkách používání ve všech provozních režimech, jako je doba, kdy je ruční nářadí kromě doby provozu vypnuté a kdy běží naprázdno a tedy nevykonává práci. Toto může výrazně snížit úroveň expozice během celého pracovního cyklu.

Minimalizujte riziko vlivu otřesů, používejte ostrá dláta, vrtáky a nože.

Nářadí udržujte v souladu s těmito pokyny a zabezpečte jeho důkladné mazání.

Při pravidelném používání nářadí investujte do antivibračního příslušenství.

Nářadí nepoužívejte při teplotách nižších než 10 °C.

Svoji práci si naplánujte tak, aby jste si práci s el. nářadím produkujícím vysoké chvějí rozložili na více dní.

Změny vyhrazeny.

OCHRANA ŽIVOTNÍHO PROSTŘEDÍ ZPRACOVÁNÍ ODPADŮ



Elektronářadí, příslušenství a obaly by měly být dodány k opětovnému zhodnocení nepoškozujícím životní prostředí.

Nevyhazujte elektronářadí do domovního odpadu!

Podle evropské směrnice WEEE (2012/19/ES) o starých elektrických a elektronických zařízeních a její aproximace v národních zákonech musí být neupotřebitelné elektronářadí odevzdáno v místě koupě podobného nářadí, nebo v dostupných sběrných střediscích určených ke sběru a likvidaci elektronářadí. Takto odevzdané elektronářadí bude shromážděno, rozebráno a dodáno k opětovnému zhodnocení nepoškozujícím životní prostředí.

ZÁRUKA

V příloženém materiálu najdete specifikaci záručních podmínek.

Datum výroby

Datum výroby je zakomponováno do výrobního čísla uvedeného na štítku výrobku. Výrobní číslo má formát AAAA-CCCC-DD-HHHH - kde CCCC je rok výroby a DD je měsíc výroby.

ES PROHLÁŠENÍ O SHODĚ

My, dovozce

(dle Zákona č. 22/1997, § 2, odst. e)

WETRA-XT, ČR s.r.o.

Náchodská 1623, Praha 9, ČR

IČO 25632833

prohlašujeme, že výrobek

Typ:

AE3U71DN-1

Název:

Úhlová bruska

Technické parametry

Hodnoty napájení 230V~50Hz

Příkon 710W

Otáčky naprázdno 11000min⁻¹

Průměr kotouče 125 mm

splňuje všechna příslušná ustanovení následujících předpisů Evropských společností:

EC Machinery Directive (MD) 2006/42/EC

EC Low Voltage Directive (LVD) 2006/95/EC

EC Electromagnetic Compatibility Directive (EMC) 2004/108/EC

Testování výrobku a ES přezkoušení typu provedla autorizovaná firma:

TÜV Rheinland LGA Product GmbH, Tillystrasse 2, 90431, Nürnberg, Germany

Vlastnosti a technické specifikace výrobku odpovídají následujícím normám EU :

EN 60745-1

EN 60745-2-3

EN 55014-1

EN 55014-2

EN 61000-3-2

EN 61000-3-3

Výrobek splňuje požadavky dle směrnice RoHS (2002/95/EC).

Osoba pověřená kompletací technické dokumentace:

Alexandr Herda, general manager

WETRA-XT, ČR s.r.o.

Náchodská 1623, Praha 9, ČR

Datum: 2015-05-01

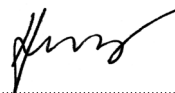

Alexandr Herda, general manager



Praha, 2015-05-01

Originál ES PROHLÁŠENÍ O SHODĚ

SK

AE3U71DN-1 - UHLOVÁ BRÚSKA 710W

VŠEOBECNÉ BEZPEČNOSTNÉ POKYNY**Tieto bezpečnostné pokyny si starostlivo preštudujte, zapamätajte a uschovajte.**

Upozomenie! Pri používaní elektrických strojov a elektrického náradia je nutné rešpektovať a dodržiavať nasledujúce bezpečnostné pokyny z dôvodu ochrany pred úrazom elektrickým prúdom, zranením osôb a nebezpečím vzniku požiaru. Výrazom „elektrické náradie“ je vo všetkých nižšie uvedených pokynoch myslené nielen náradie napájané z elektrickej siete (napájacím káblom) ale i náradie napájané z akumulátora. (bez napájacieho kábla). Odložte všetky varovania a pokyny pre budúce použitie.

1. Pracovné prostredie

a) Udržujte pracovný priestor v čistom stave a dobre osvetlený. Neporiadok a tmavé miesta na pracovisku bývajú príčinou úrazov. Odložte náradie, ktoré práve nepoužívate.

b) Nepoužívajte elektrické náradie v prostredí s nebezpečenstvom vzniku požiaru alebo výbuchu, to znamená v miestach, kde sa vyskytujú horľavé kvapaliny, plyny alebo prach. V elektrickom náradí vznikajú iskry, ktoré môžu byť príčinou vznietenia prachu alebo výparov. Zabráňte zvieratám prístupu k náradíu.

c) Pri používaní el. náradia zabráňte prístupu nepovolanych osôb do pracovného priestoru, najmä detí. Ak budete vyrušovať, môžete stratiť kontrolu nad pracovnou činnosťou. V žiadnom prípade nenechávajte el. náradie bez dohľadu.

2. Elektrická bezpečnosť

a) Vidlica napájacieho kábla elektrického náradia musí zodpovedať sieťovej zásuvke. Nikdy akýmkoľvek spôsobom neupravujte el. prívodný kábel. Náradie, ktoré má na vidlici prívodné šnúry ochranný kolík, nikdy nepripájajte rozvodkami alebo inými adaptérmi. Nepoškodené vidlice a zodpovedajúce zásuvky znižujú nebezpečenstvo úrazu elektrickým prúdom. Poškodené alebo zamotané prívodné káble zvyšujú nebezpečenstvo úrazu elektrickým prúdom. Ak sa sieťová šnúra poškodí, musí sa nahraďiť osobitú sieťovú šnúru, ktorú možno dostať u výrobcu alebo jeho obchodného zástupcu.

b) Vyvarujte sa dotyku tela s uzemnenými plochami, ako napr. potrubné systémy, telesa ústredného kúrenia, šporáky a chladničky. Nebezpečenstvo úrazu elektrickým prúdom je väčšie, ak je Vaše telo spojené so zemou.

c) Nevystavujte elektrické náradie dažďu, vlhku alebo vode. Elektrického náradia sa nikdy nedotýkajte mokrymi rukami. Elektrické náradie nikdy neumývajte pod tečúcou vodou ani ho neponorajte do vody.

d) Nepoužívajte napájací kábel k inému účelu, než pre aký je určený. Nikdy nenoste a netahajte elektrické náradie za napájací kábel. Nevytahujte vidlicu zo zásuvky ťahom za kábel. Zabráňte mechanickému poškodeniu elektrických káblov ostrím alebo horúcim predmetom.

e) El. náradie bolo vyrobené výlučne pre napájanie striedavým el. prúdom. Vždy skontrolujte, či el. napätie zodpovedá údajom uvedenému na typovom štítku.

f) Nikdy neppracujte s náradím, ktoré má poškodený el. kábel príp. vidlicu, alebo spadlo na zem a je akýmkoľvek spôsobom poškodené.

g) V prípade použitia predizolovacieho kábla vždy skontrolujte či jeho technické parametre odpovedajú údajom uvedeným na typovom štítku náradia. Ak je elektrické náradie používané vonku, používajte predizolovací kábel vhodný pre vonkajšie použitie. Pri použití predizolovacích bubnov je potrebné ich rozvinúť, aby nedochádzalo k ich prehriatiu.

h) Ak je elektrické náradie používané vo vlhkých priestoroch alebo vonku je povolené používať ho iba ak je zapojené do el. obvodu s prívodným chráničom ≤ 30 mA. Použite el. obvodu s chráničom (RCD) znižuje riziko úrazu elektrickým prúdom.

i) Držte el. ručné náradie výlučne za izolovanú plochu určenú na uchopenie, pretože pri prevádzke môže dôjsť ku kontaktu rezacieho či vrtiaceho príslušenstva so skrytým vodičom alebo vlastnou šnúrou.

3. Bezpečnosť osôb

a) Pri používaní elektrického náradia buďte pozorní a ostrežite, venujte maximálnu pozornosť činnosti, ktorú práve prevádzkate. Sústreďte sa na prácu. Nepracujte s elektrickým náradím ak ste unavení, alebo ste pod vplyvom drog, alkoholu alebo liekov. Aj chvíľková nepozornosť pri používaní elektrického náradia môže viesť k vážnemu poraneniu osôb. Pri práci s el. náradím nejedzte, nepite a nefajčite.

b) Používajte ochranné pomôcky. Vždy používajte ochranu očí. Používajte ochranné prostriedky odpovedajúce druhu práce, ktorú prevádzkate. Ochranné pomôcky ako napr. respirátor, bezpečnostná obuv s protišmykovou úpravou, pokrývka hlavy alebo ochrana sluchu, používané v súlade s podmienkami práce, znižujú riziko poranenia osôb.

c) Vyvarujte sa neúmyselnému zapnutiu el. náradia. Neprenášajte el. náradie, ktoré je pripojené k elektrickej sieti, s prstom na vypínači alebo na spúšti. Pred pripojením k elektrickému napájaniu sa uistite, či vypínač alebo spúšť sú v polohe „vypnuté“. Prenášanie el. náradia s prstom na vypínači alebo pripájané vidlice el. náradia do zásuvky zo zapnutým vypínačom môže byť príčinou vážnych úrazov.

d) Pred zapnutím el. náradia odstráňte všetky nastavovacie kľúče a nástroje. Nastavovacia kľúč alebo nástroj, ktorý zostane pripavený k otáčajúcej sa časti elektrického náradia môže byť príčinou poranenia osôb.

e) Vždy udržiavte stabilný postoj a rovnováhu. Pracujte len tam, kam bezpečne dosiahnete. Nikdy neprečehujte vlastnú silu. Nepoužívajte elektrické náradie, ak ste unavení.

f) Obliekajte sa vhodným spôsobom. Používajte pracovné oblečenie. Ne noste voľné oblečenie ani šperky. Dbajte na to, aby sa vaše vlasy, oblečenie, rukavice alebo iné časť Vášho tela nedostala do prílišnej blízkosti rotujúcich alebo rozspájaných častí el. náradia.

g) Pripojte el. náradie k odsávaniu prachu. Ak má el. náradie možnosť pri-

pojenia zariadenia na zachytávanie alebo odsávanie prachu, uistite sa, že došlo k jeho riadnemu pripojeniu a používaniu. Použitie takýchto zariadení môže obmedziť nebezpečenstvo vznikajúce prachom.

h) Pevné upevnenie obrobok. Použitie stolársku svorku alebo zverák pre upevnenie obrobku, ktorý budete obrábať.

i) Nepoužívajte akékoľvek náradie ak ste pod vplyvom alkoholu, drog, liekov alebo iných omamných či návykových látok.

j) Toto zariadenie nie je určené na použitie osobami (vrátane detí) so zníženými fyzickými, zmyslovými alebo mentálnymi schopnosťami alebo s nedostatkom skúseností a znalostí, pokiaľ nie sú pod dozorom alebo nedostali pokyny ohľadom použitia zariadenia od osoby zodpovednej za ich bezpečnosť. Deti musia byť pod dozorom, aby ste sa uistili, že sa nehradajú so zariadením.

4. Používanie a starostlivosť o elektrické náradie.

a) El. náradie vždy odpojte od el. siete v prípade akéhokoľvek problému pri práci, pred každým čistením alebo údržbou, pri každom presune a pri ukončení činnosti (Nikdy neppracujte s el. náradím, ak je akýmkoľvek spôsobom poškodené).

b) Ak začne náradie vydávať abnormálny zvuk alebo zápach, okamžite ukončite prácu.

c) Elektrické náradie nepreťažujte. Elektrické náradie bude pracovať lepšie a bezpečnejšie, ak s ním budete pracovať v otáčkach, pre ktoré bolo navrhnuté. Používajte správne náradie, ktoré je určené pre danú činnosť. Vhodné náradie bude dobre a bezpečne vykonávať prácu, pre ktorú bolo vyrobené.

d) Nepoužívajte elektrické náradie, ktoré nemožno bezpečne zapnúť a vypnúť ovládacím vypínačom. Používanie takého náradia je nebezpečné. Vadný vypínač musí byť opravený certifikovaným servisom.

e) Odpojte náradie od elektrickej siete predtým, než začnete prevádzkať jeho nastavenie, výmenu príslušenstva alebo údržbu. Toto opatrenie obmedzí nebezpečenstvo náhodného spustenia.

f) Nepoužívajte elektrické náradie uschovávajú tak, aby bolo mimo dosahu detí a nepovolanych osôb. Elektrické náradie v rukách nesúkšených užívateľov môže byť nebezpečné. Elektrické náradie skladujte na suchom a bezpečnom mieste.

g) Starostlivo udržiavte elektrické náradie v dobrom stave. Pravidelne kontrolujte nastavenie pohybujúcich sa častí a ich pohyblivosť. Kontrolujte či nedošlo k poškodeniu ochranných krytov alebo iných častí, ktoré môžu ohroziť bezpečnú funkciu elektrického náradia. Ak je náradie poškodené, pred ďalším použitím zaistite jeho opravu. Mnoho úrazov je spôsobených nesprávnou údržbou elektrického náradia.

h) Rezacie nástroje udržiavte ostré a čisté. Správne udržiavané a naostrené nástroje uľahčujú prácu, obmedzujú nebezpečenstvo úrazu a práca s nimi sa ľahšie kontroluje. Použitie iného príslušenstva než toho, ktoré je uvedené v návode na obsluhu alebo doporučené dovozcom môže spôsobiť poškodenie náradia a byť príčinou úrazu.

i) Elektrické náradie, príslušenstvo, pracovné nástroje atď. používajte v súlade s týmito pokynmi a takým spôsobom, ktorý je predpísaný pre konkrétne elektrické náradie a to s ohľadom na dané podmienky práce a druh prevádzkanej práce. Používanie náradia na iné účely, než pre aké je určené, môže viesť k nebezpečným situáciám.

5. Používanie akumulátorového náradia

a) Pred vložením akumulátora sa uistite, že je vypínač v polohe „0-vypnuté“. Vloženie akumulátora do zapnutého náradia môže byť príčinou nebezpečných situácií.

b) K nabíjaniu akumulátora používajte len nabíjaky predpísané výrobcom. Použitie nabíjaky pre iný typ akumulátora môže mať za následok jeho poškodenie a vznik požiaru.

c) Používajte iba akumulátory určené pre dané náradie. Použitie iných akumulátorov môže byť príčinou úrazu alebo vzniku požiaru.

d) Ak nie je akumulátor používaný, uschovávajú ho oddelene od kovových predmetov ako sú svorky, kľúče, skrutky a iné drobné kovové predmety, ktoré by mohli spôsobiť spojenie jedného kontaktu akumulátora s druhým. Vyskratovanie akumulátorov môže zapríčiniť úraz, popálenie alebo vznik požiaru.

e) S akumulátormi zaobchádzajte šetrne. Pri nesetornom zaobchádzaní môže z akumulátora uniknúť chemická látka. Vyvarujte sa kontaktu s ňou. Ak predsa dôjde ku kontaktu s touto chemickou látkou, vymyte postihnuté miesto prúdom tečúcej vody. Ak sa chemická látka dostane do očí, vyhľadajte ihneď lekársku pomoc. Chemická látka z akumulátora môže spôsobiť vážne poranenia.

6. Servis

a) Nevymieňajte časti náradia, neprevádzkajte sami opravy, ani iným spôsobom nezasaňujte do konštrukcie náradia. Opravy náradia zverte kvalifikovaným osôbám.

b) Každá oprava alebo úprava výrobku bez oprávnenia našej spoločnosti je neprípustná (môže spôsobiť úraz, alebo škodu užívateľovi).

c) Elektrické náradie vždy nechajte opraviť v certifikovanom servisnom stredisku. Používajte iba originálne alebo doporučené náhradné diely. Zaisťte tak bezpečnosť Váš a Vášho náradia.

DOPLŇUJÚCE BEZPEČNOSTNÉ POKYNY

- Pred použitím si prosím prečítajte tieto bezpečnostné pokyny a starostlivo ich uchovajte.

! - Tento symbol označuje nebezpečenstvo zranenia, alebo poškodenia zariadenia .

! V prípade nedodržania pokynov uvedených v tejto príručke, hrozí riziko úrazu.

- Zariadenie zodpovedá platným technickým predpisom a normám.

! Okrem brúsnych, rezných a diamantových kotúčov nepoužívajte iné príslušenstvo.

! Nikdy nepoužívajte náradie bez ochranného krytu.

! Používajte vždy ochranu očí (ochranné okuliare resp. ochranný štít) a sluchu.

! Nepoužívajte nijaké rezacie a brúsne kotúče na bočné brúsenie.

! Postarajte sa o to aby počas prašnej práce boli vetracie otvory voľné.

! Pri rezaní do stien skontrolujte , či sa v stenách nenachádza el. vedenie (detektorom na kov).

! Brúsny kotúč nikdy nechladte vodou.

! Nedotýkajte sa obrobku po opracovaní, môže byť horúci.

! Brúsku nikdy nepripevňujte k pracovnému stolu, ani žiadnym iným spôsobom.

! Presvedčite sa, že počet otáčok uvedený na brúsnom kotúči je vyšší alebo rovnaký, ako počet otáčok uhlovej brúsky uvedenej na typovom štítku.

! Nerežte materiál, ktorý vyžaduje rez o maximálnej hĺbke presahujúcej hĺbku brúsneho kotúča.

! Nerežte a nebrúste ľahké kovy s obsahom horčíku vyšším ako 80%, pretože takéto kovy sú horľavé.

! Dbajte na to, aby brúsny kotúč mal správne rozmery a bol na vreteno správne upevnený.

! S brúsnymi kotúčmi zaobchádzajte veľmi opatrne a v súlade s pokynmi, ktoré sú k brúsnemu kotúču pripojené.

! Pred každým použitím brúsny kotúč prehladnite. Nepoužívajte brúsne kotúče, ktoré sú popraskané alebo inak poškodené.

! Uistite sa, že brúsny kotúč je nasadený podľa pokynov.

! Po nasadení brúsneho kotúča nechajte brúsku bežať naprázdno na bezpečnom mieste. Pokiaľ brúška silne vibruje, alebo ak sú na brúsnom kotúči viditeľné poškodenia okamžite brúsku vypnite a pokúste sa zistiť príčinu.

! Nepoužívajte redukcie alebo iné pomocné diely k nasadeniu brúsnych kotúčov pre odlišný priemer vretena.

! Dbajte na to, aby bol materiál riadne podoprený alebo upevnený.

! Nikdy nepoužívajte upichovací kotúč k odstráneniu ostrín.

! Dbajte na to, aby iskry nemohli nikoho zasiahnuť a aby nemohli zapáliť horľavé látky.

! S brúskou nepracujte pokiaľ niekto stojí v línii brúsneho kotúča. Zabezpečte aby bol pracovný priestor okolo vás čistý.

! Zaisťovacie tlačidlo kotúča (3) stlačte len vtedy, pokiaľ

motor a vreteno brúsky už úplne zastavili !

! Pamätajte na to že brúsny kotúč sa po vypnutí brúsky bude zotrvačnosťou ešte chvíľu dotáčať.

! Vždy používajte pomocnú rukoväť, ktorá je dodávaná z náradím.

! Strata kontroly nad el. náradím môže spôsobiť poranenie.

- Používajte ochranné prostriedky proti hluču, prachu a vibráciám !!!

TIETO BEZPEČNOSTNÉ POKYNY USCHOVAJTE!!!

POPIS (A)

Táto brúška je určená na brúsenie a rozbrusovanie kovových materiálov.

- 1 Vypínač
- 2 Bočná rukoväť
- 3 Zaisťovacie tlačítko kotúča
- 4 Vreteno
- 5 Ochranný kryt
- 6 Plášť
- 7 Skrutka ochranného krytu
- 8 Podložka
- 9 Brúsny kotúč
- 10 Uťahovacia matica
- 11 Doťahovací kľúč

Pozn. : Brúsny kotúč (9), nie je súčasťou príslušenstva brúsky.

UPOZORNENIE!

! K uhlovej brúске ASIST je dodávaný ochranný kryt kotúča (5) určený výlučne na brúsenie.

! Nie je povolené používať dodaný ochranný kryt (5) na rezanie.

! Ak chcete použiť uhlovú brúsku na rezanie je nutné použiť ochranný kryt kotúča určený na rezanie podľa normy EN 60745-2-3 (viď. obr. KNR - tento nie je súčasťou dodávky).

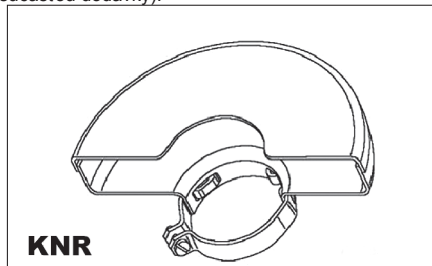

PIKTOGRAMY

Piktogramy uvedené na obalu výrobku :

- a) Hodnoty napájania
- b) Príkon
- c) Otáčky naprázdno

- d) Priemer brúsneho / rezného kotúča
e) Závit vretena

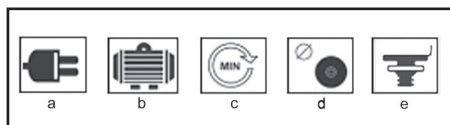

POUŽITIE A PREVÁDZKA

Náradie ASIST je určené výhradne pre domáce alebo hobby použitie.

Výrobca a dovozca nedoporučujú používať toto náradie v extrémnych podmienkach a pri vysokom zaťažení.

Akékoľvek ďalšie doplňujúce požiadavky musia byť predmetom dohody medzi výrobcom a odberateľom.

Nasadenie bočnej rukoväte (B)

Bočnú rukoväť (2) upevníte v jednom z montážnych otvorov.



Ako pripevniť a odstrániť ochranný kryt (C)

Uvoľnite skrutkovačom skrutku upínanej svorky krytu (7). Nasadte ochranný kryt (5) podľa obrázku (C) a skrutku pevne utiahnite.

Ochranný kryt odstránite opačným postupom.

! Brúsku nikdy nepoužívajte bez ochranného krytu.

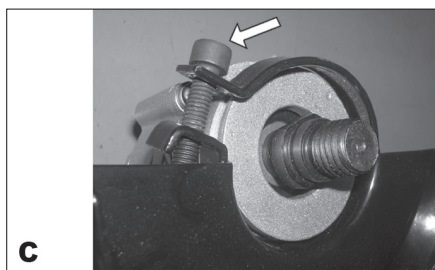

Ako nasadiť a odstrániť brúsny kotúč (D,E,F)

! Pred nasadením alebo odstránením brúsneho kotúča vždy vytiahnite prírodnú šnúru brúsky zo zásuvky.

Položte brúsku na stôl vretenom nahor.

Pripevnite ochranný kryt (5) podľa pokynov uvedených vyššie.

Na vreteno (4) nasadte podložku (8).

Na podložku nasadte brúsny kotúč (9).

Na vreteno naskrutkujte uťahovaciu maticu (10).

Stlačte zaistovacie tlačítko (3) a priloženým kľúčom (11) pevne dotiahnite uťahovaciu maticu (10). V prípade použitia brúsneho kotúča kotúč, zatahnete uťahovaciu maticu (10) vodiacim výstupkom nahor (E1). V prípade použitia rezného kotúča, zatahnete uťahovaciu maticu (10) vodiacim výstupkom nahor (E2).

! Zaisťovacie tlačítko vretena (3) stlačte len vtedy, ak sa motor a vreteno brúsky už úplne zastavili!

Zaisťovacie tlačítko vretena (3) musíte držať stlačené po celú dobu vymieňania kotúča.

Uvoľnite zaistovacie tlačítko.

Brúsny kotúč odstránite opačným postupom.

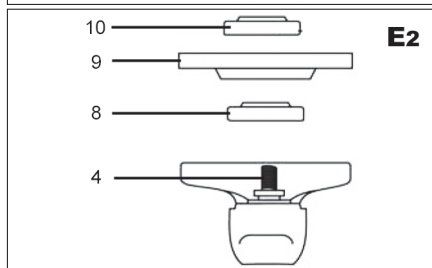
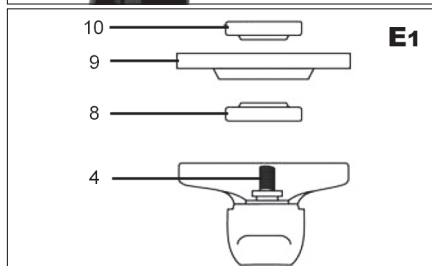
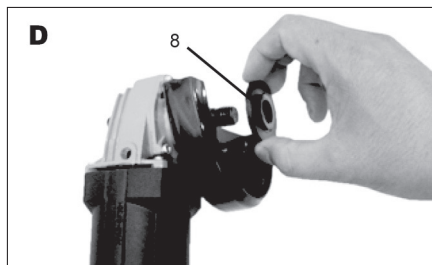



Zapnutie a vypnutie (G)

Zariadenie zapnete posunutím vypínača (1) do polohy „I“.

Posunutím vypínača (1) do polohy „0“ sa zariadenie vypne.



Tipy pre prácu

! Vždy počkajte kým sa kotúč po zapnutí nedostane do plných obrátok, predtým ako začnete pracovať.

! Dávajte si pozor aby sa kábel brúsky nedostal do prílišnej blízkosti brúsneho kotúča a nedošlo k jeho poškodeniu.

! Pri zapínaní alebo vypínaní prístroja dbajte na to aby bol brúsny kotúč vždy mimo opracovávaného materiálu.

Pri práci dodržiavajte pracovné prestávky, zabezpečíte si tak dlhšiu životnosť Vášho pracovného náradia.

Vaša uhlová brúska sa dá použiť na rezanie kovov, napr. na odstránenie hlavy skrutky a taktiež na čistenie/prípravu povrchov, napr. pred a po zváraní.

Rôzne typy kotúčov umožňujú brúske, aby splnila rôzne požiadavky. Zvyčajne môžete kotúče použiť na mäkkú oceľ, nehrdzavejúcu oceľ, kameň a tehlu. Kotúče impregnované diamantmi môžete použiť na veľmi tvrdé materiály.

Ak brúska používate na veľmi mäkké materiály, ako je napr. hliník, kotúč sa skoro zanesie a musíte ho vymeniť.

Ak režete otvory, uistite sa, že kotúč je zarovnaný s otvorom. Skrútenie kotúča môže spôsobiť jeho zničenie. Ak režete iba tenkú vrstvu, podložte materiál, pretože pri hlbšom vniknutí sa zvyšuje nebezpečenstvo poškodenia.

Pri rezaní kameňa alebo tehly vám odporúčame použiť odsávač prachu.

Brúsenie nahrubo:

Pre dosiahnutie najlepších výsledkov pri brúsení nahrubo držte brúsny kotúč v uhle medzi 15° a 20° k povrchu obrobnku a pohybujte ním po obrobnku rovnomerne dopredu a späť.

Rozrezávanie:

Pokiaľ používate ručnú brúsnu k rozrezávaniu, vyhnite sa jej naklápaniu v rovine rezu. Rozbrusovací kotúč musí mať bezchybnú reznú hranu. Pre rezanie tvrdého kameňa je najvhodnejší diamantový rezný kotúč.

ČISTENIE A ÚDRŽBA

! Pred čistením a údržbou, vždy vyťahnite prívodný kábel náradia zo zásuvky.

Vaše zariadenie nepotrebuje žiadne dodatočné mazanie alebo údržbu. Nie sú v ňom žiadne vami opraviteľné časti.

Nikdy nepoužívajte vodu alebo chemické čistidlá na čistenie vášho zariadenia. Utierajte ho suchou tkaninou.

Udržujte rámy ventilátorov motora čisté.

Ak zbadáte slabé iskry v rámoch ventilátor, je to normálne a nepoškodí to vaše zariadenie. Pri enormnom zvýšení iskrenia sa jedná o závalu.

Nikdy nečistite žiadnu časť prístroja tvrdým, ostrým alebo drsným predmetom.

Kontrola a výmena uhlíkov (H)

Uhlíky sa musia pravidelne kontrolovať.

V prípade opotrebovania vymeňte obidva uhlíky súčasne.

Namontujte držiaky uhlíkov (6).

Po vložení nových uhlíkov nechajte brúsnu bežať 5 min naprázdno.

! Používajte výhradne uhlíky správneho typu.

Uskladnenie pri dlhodobejšom nepoužívaní

Zariadenie neskladujte na mieste s vysokou teplotou. Pokiaľ je možné skladujte zariadenie na mieste so stálou teplotou a vlhkosťou.

TECHNICKÉ ÚDAJE

Vstupné napätie	230 V
Vstupný kmitočet	50 Hz
Príkion	710 W
Otáčky naprázdno	11 000 min ⁻¹
Priemer kotúča	125 mm
Závit vretena	M14
Váha	2 kg
Trieda ochrany	II.

Úroveň akustického tlaku meraná podľa EN 60745:

LpA (akustický tlak) 89,2 dB (A) KpA=3

LWA (akustický výkon) 100,2 dB (A) KwA=3

Učinite zodpovedajúce opatrenia k ochrane sluchu

Používajte ochranu sluchu, vždy keď akustický tlak presiahne úroveň 80 dB (A)

Vážená efektívna hodnota zrýchlenia podľa
EN 60745:

15,999 m/s² K=1,5

! Výstraha:

Hodnota emisie vibrácií počas aktuálneho použitia elektrického ručného náradia sa môže líšiť od deklarovanej hodnoty v závislosti od spôsobu, akým je náradie použité a v závislosti od nasledovných podmienok::

Spôsob použitia el. náradia a druh rezaného alebo vrtaného materiálu. Stav náradia a spôsob jeho udržiavania. Správnosť voľby používaného príslušenstva a zabezpečenie jeho ostrosti a dobrého stavu. Pevnosť uchopenia rukoväti, použitie antivibračných zariadení. Vhodnosť použitia el. náradia na účel pre ktorý je naprojektované a dodržiavanie pracovných postupov podľa pokynov výrobcu .

Ak tohto náradie nie je vhodne používané, môže spôsobiť syndróm chvenia ruky-ramena.

! Výstraha: Na spresnenie je potrebné zobrať do úvahy úroveň pôsobenia vibrácií v konkrétnych podmienkach použitia vo všetkých častiach prevádzkového cyklu, ako sú doby, keď je ručné náradie okrem doby prevádzky vypnuté a keď beží naprázdno a teda nevykonáva prácu. Toto môže výrazne znížiť úroveň expozície počas celého pracovného cyklu.

Minimalizujte riziko vplyvu otrasov, používajte ostré dláta, vrtáky a nože.

Náradie udržiajte v súlade s týmito pokynmi a zabezpečte jeho dôkladné mazanie (ak sa to požaduje).

Pri pravidelnom používaní náradia investujte do antivibračného príslušenstva.

Náradie nepoužívajte pri teplotách nižších ako 10 °C. Svoju prácu si naplánujte tak, aby ste si prácu s el. ručným náradím produkujúce vysoké chvenia rozložili na viacero dní.

Zmeny vyhradené!

OCHRANA ŽIVOTNÉHO PROSTREDIA SPRACOVANIE ODPADU



Elektronáradie, príslušenstvo a obaly by mali byť dodané k opätovnému zhodnoteniu nepoškodzujúcemu životné prostredie.

Nevyhadzujte elektronáradie do domového odpadu!

Podľa európskej smernice WEEE (2012/19/ES) o starých elektrických a elektronických zariadeniach a jej aproximácie do národných zákonov neupotrebitelné elektronáradie odovzdajte v predajni pri nákupe podobného náradia, alebo v dostupných zberných strediskách určených na zber a likvidáciu elektronáradia.

Takto odovzdané elektronáradie bude zhromaždené, rozrobené a dodané k opätovnému zhodnoteniu nepoškodzujúcemu životné prostredie.

ZÁRUKA

Špecifikáciu záručných podmienok nájdete v záručnom liste.

Dátum výroby.

Dátum výroby je zakomponovaný do výrobného čísla uvedeného na štítku výrobku. Výrobné číslo má formát AAAA-CCCC-DD-HHHHH , kde CCCC je rok výroby a DD je mesiac výroby.

ES PREHLÁSENIE O ZHODE

My, dovozca

(podľa Zákona č. 22/1997, § 2, odst. e)

WETRA-XT, ČR s.r.o.

Náchodská 1623, Praha 9, ČR

IČO 25632833

prehlasujeme, že výrobok

Typ:

AE3U71DN-1

Názov:

Uhlová brúska

Technické parametre

Hodnoty napájania	230V~50Hz
Príkon	710W
Otáčky bez záťaže	11000min ⁻¹
Priemer kotúča	125 mm

splňuje všetky príslušné ustanovenia nasledujúcich predpisov Európskej únie:

EC Machinery Directive (MD)	2006/42/EC
EC Low Voltage Directive (LVD)	2006/95/EC
EC Electromagnetic Compatibility Directive (EMC)	2004/108/EC

Testovanie výrobku a ES preskúšanie typu vykonala autorizovaná firma:

TÜV Rheinland LGA Product GmbH, Tillystrasse 2, 90431, Nürnberg, Germany

Vlastnosti a technické špecifikácie výrobku odpovedajú nasledujúcim normám Európskej únie :

EN 60745-1
EN 60745-2-3
EN 55014-1
EN 55014-2
EN 61000-3-2
EN 61000-3-3

Výrobok spĺňa požiadavky podľa smernice RoHS (2002/95/EC)

Osoba poverená kompletáciou technickej dokumentácie:

Alexandr Herda, general manager
WETRA-XT, ČR s.r.o.
Náchodská 1623, Praha 9, ČR

Datum: 2015-05-01



Alexandr Herda, general manager



Praha, 2015-05-01

H AE3U71DN-1 - SAROKCSISZOLÓ 710W

Általános biztonsági utasítások

A következő biztonsági utasításokat figyelmesen olvassa el, jegyezze meg és őrizze meg.

Figyelmeztetés! Az elektromos gépek és szerszámok használata esetén fontos respektálni és betartani a következő biztonsági utasításokat az elektromos áram által okozott balesetek, személyi sérülések és a tűz keletkezése veszélyének megakadályozásának szempontjából. Az „elektromos szerszámok” kifejezés magába foglalja nemcsak az elektromos áram által táplált (kábelrel keresztül), de az akkumulátorból táplált szerszámokat is (kábel nélküli).

Őrizze meg a figyelmeztetéseket és utasításokat a jövőbeni használatához.

1. Munkavégzési terület

- a) A munkavégzési területet tartsa tisztán és jól megvilágítva. A rendeltetés és a nem megfelelő megvilágítás gyakran a balesetek okozói. Rakja el a szerszámokat, amelyeket éppen nem használ.
- b) Ne használjon elektromos szerszámokat olyan körülményben, ahol tűz vagy robbanásveszély állhat fenn, tehát olyan helyeken, ahol gyúlékony folyadékok, gázok vagy porok találhatók. Az elektromos szerszámokban szikrák keletkeznek, melyek előidézhetik a porok és gázok gyulladását. Gondoskodjon arról, hogy az állatok ne férjenek hozzá a szerszámhoz.
- c) Az elektromos szerszámok használatakor akadályozd meg az illetéketlen személyeket, főleg a gyerekeket bejárását a munkavégzési területre. Ha zavarva vannak a munka közben, elvezethetik a kontrollt a munkatevékenység felett. Semmi esetre se hagyja az elektromos szerszámokat felügyelet nélkül.

2. Biztonsági utasítások elektr. árammal való munkavégzőknek

- a) Az elektromos szerszám kábelének hálózati csatlakozójának meg kell felelnie az aljzattal. Soha semmilyen körülmény között ne hajtsanak végre módosításokat az elektromos kábelben. Olyan szerszámra, amely elektromos csatlakozója védőérintkezővel van ellátva, soha ne használjon elosztót, sem egyéb adaptert. A sérteletlen hálózati csatlakozók és a megfelelő aljzatok csökkentik az elektromos áram által okozott sérülés veszélyét. A sérült vagy őszegubánok kábelét növelik az elektromos áram által okozott sérülések veszélyét. Abban az esetben, ha a hálózati kábel megsérült, ezt cseréljük speciális hálózati kábelre, amelyet a gyártónál, illetve ennek üzleti képviselőjénél szerezhet be.
- b) Óvakodjanak a testrészek érintkezéséről a földelt területtel, például a csövezetekkel, központi fűtőtestek, gáztűzhelyek és hűtőszekrények esetében. Az elektromos áram által okozott sérülések veszélye nagyobb, ha az Ön teste érintkezésben áll a földel.

a) Az elektromos szerszámokat ne tegye ki az eső, pára és víz hatásának. Az elektromos szerszámokhoz sose nyúljunk vízszel kézzel. Sose mossa folyóvízzel alatt vagy ne mártsa be víz alá az elektromos szerszámokat.

- d) Sose használja az elektromos kábel más célokra, mint ami a rendeltetése. Soha ne húzzák vagy hordozzák az elektromos szerszámokat az elektromos kábelük által. Sose a kábelben keresztül húzzák ki az elektromos szerszám hálózati csatlakozóját az aljzattól. A csatlakozódugót ne húzzák a kábelnél fogva. Úgyjeljen, hogy az elektromos csatlakozókábel sérült meg és nem forró tárgy.

e) Az elektromos szerszámok kizárólag váltóárammal való működésre voltak kigyártva. Mindig ellenőrizze le, hogy a hálózati feszültség megfelel-e a szerszámon levő címkén feltüntetett adatoknak.

f) Sose dolgozzon olyan számmal amelynél sérült az elektromos kábele, vagy a hálózati csatlakozója, netán leesezt vagy másképpen van megsérülve.

g) Hosszabbító kábel használata esetén mindig ellenőrizze, hogy annak műszaki paraméterei megfelelnek-e a szerszám ismertetési címkéjén feltüntetett adatoknak. Amennyiben az elektromos szerszámot a szabadban használja, alkalmazzon olyan hosszabbító kábel, amely alkalmas a szabadban való használatra. Hosszabbító doboz használata esetén tekerje le azokat, hogy megelőzze azok túlmelegedését.

h) Amennyiben az elektromos szerszám nedves környezetben vagy a szabadban használja, csak akkor szabad használni azt, ha az 30 mA-es túláramvédelemmel ellátott áramkörbe van beépítve. /RCD/ védelemmel ellátott áramkör használata csökkenteni az áramütés veszélyét.

i) Az elektromos kézi szerszámok kizárólag a megmarkolásra kialakított szigetelt felületen tartsa, mivel működés közben a vágó- vagy fűrészszerszám rejtett vezetékkel vagy saját kábelével érintkezhet.

3. Személyek biztonsága

- a) Az elektromos szerszámok használatakor legyenek figyelmesek, maximálisan figyeljenek oda a végzett tevékenységre, amit éppen végrehajtanak. Özpontosítsanak a munkára. Sose dolgozzanak elektromos szerszámokkal ha fáradtak, kábélcszer, alkoholt vagy gyógyszerek hatása alatt vannak. Egy pillanatyú figyelmetlenség az elektromos szerszámok használatkor komoly sérüléseket is okozhat. Az elektromos szerszámok használata közben ne egyenek, ne igyanak és ne dohányozzanak.

b) Használjanak munkavédelmi eszközöket. Mindig használjanak szemvédőt. Használjon olyan munkavédelmi eszközöket amelyek megfelelnek az adott munkának. A munkavédelmi eszközök, mint pl. a respirátor, biztonsági lábbeli csúszásálló talpuzattal, fejdő vagy hallásvédő, a munkafelületekhez való alkalmazáshoz csökkentik a személyek sérüléseinek veszélyét.

c) Óvakodjanak a nem szándékos elektromos szerszámok beindításától. Ne helyezzenek át szerszámot úgy, hogy feszültség alatt van és melynek be-, kikapcsolóján rajtatartják az ujjukat. A hálózatba való kapcsolás előtt győződjön meg arról, hogy a be-, kikapcsoló a „kikapcsolt” helyzetben van. A szerszámok átéléhez vagy hálózati aljzatba való behelyezése melynek be-, kikapcsolóján rajtatartják az ujjukat, vagy a be-, kikapcsolójuk a „bekapcsolt” helyzetben van a balesetek okozójává válhat.

d) A szerszámok bekapcsolása előtt távolítsa el az összes beállítókulcsot és eszközöket.

e) Mindig egyensúlyban és stabil állásban dolgozzon. Csak ott dolgozzon, ahova biztosan ér. Sose bocsúljon túi az erejét és saját képességét. Ha fáradt, ne használja az elektromos szerszámokat.

f) Öltözködjön megfelelő módon. Használjon munkaruhát. Munkavégzőknek ne hordjon bő öltözkést és ékszereket. Úgyeljen arra, hogy az Ön haja, ruhája, kesztyűje vagy más testrésze ne kerüljön közvetlen közelbe az elektromos szerszámok rotációs vagy felforrósodott részéhez.

g) Kapcsolja az elektromos berendezést a porszivóvóhoz. Ha a berendezés rendelkezik porszivóval vagy porfelgő csatlakozóval, győződjön meg arról hogy a porszivó berendezés megfelelően van-e csatlakoztatva, ill. használva. Az ilyen berendezések használata megakadályozhatja a por által keletkezett veszélyt.

h) A munkadarabot erősen rögzítse. A megmunkálendő munkadarab rögzítése használjon asztalos szorítót vagy satut.

i) Ne használjon semmilyen szerszámot, ha alkohol, drog, gyógyszer vagy más kábító-, függőségét okozó anyagok hatása alatt áll.

j) A berendezést nem kezelheti olyan személy (gyerekeket is beleértve), akik csökkent testi, értelmi vagy mentális képességekkel rendelkeznek, vagy akiknek nincs megfelelő tapasztalatuk és vonatkozó tudásuk, csak abban az esetben, ha a megfelelő felügyelet biztosított, illetve a berendezés működtetéséhez megkapták a szükséges utasításokat a biztonságukért felelő személytől. A gyerekeknek felügyelet alatt kell lenniük, ha a berendezéssel ne játszhassanak.

4. Az elektromos szerszámok használata és karbantartása:

a) Az elektromos szerszámot bármilyen munkában előfordult probléma, tisztítás vagy karbantartás, tisztítás vagy karbantartás előtt, ill. minden átéléhez Soha ne használjon kívül mindig kapcsolja le az elektromos hálózatról. Soha ne dolgozzon az elektromos szerszámmal, ha bármilyen módon megsérült.

b) Ha a szerszám furcsa hangot vagy bűzt bocsát ki, azonnal fejezze be a munkát.

c) Ne terhelje túl az elektromos szerszámot. Az elektromos szerszám jobban és biztonságosabban fog dolgozni, ha olyan fordulatszámon van vele dolgova amelyre terveztek. Az adott munkára a megfelelő szerszámot használja. A megfelelő szerszám jól és biztonságosan fog dolgozni abban a munkában amire gyártották.

d) Ne használjon elektromos szerszámot, amelyet nem lehet biztonságosan be- és kikapcsolni a be-, kikapcsolással. Az ilyen szerszám használata veszélyes. A hibás kapcsolót meg kell javítani az arra szakosodott szervizben.

e) Az elektromos szerszámot kapcsolja le a hálózatról még mielőtt módosítaná a beállításait, tartozékainak cseréjével vagy karbantartásával. Ez az intézkedés korlátozza a véletlenszerű beindítás veszélyét.

f) A használaton kívüli elektromos szerszámot tárolja olyan helyen, aminek nem tudnak hozzáférni sem gyerekek, sem illetéketlen személyek. Az elektromos szerszámok a tapasztalatlan felhasználók kezében veszélyesek lehetnek. Az elektromos szerszámokat száraz és biztonságos helyen tárolja.

g) Az elektromos szerszámokat tartsa jól állapotban. Rendszeresen ellenőrizze a szerszámok mozgó részeinek a mozgóképességét. Ellenőrizze, hogy nem történt-e sérülés a biztonsági burkolaton, vagy más részen, amelyek veszélyeztethetik az elektromos szerszámok biztonságos működését. Ha a szerszám megsérült, a további használat előtt biztosítsák be a javítást. Sok baleset okozója az elektromos szerszámok helytelen karbantartása.

h) Vágó szerszámokat tartsák élesen és tisztán. A helyes karbantartott és kiélesített szerszám megkönnyíti a munkát, korlátozza a baleset veszélyét és jobban ellenőrizhető a végül való munka. Más kellek használata, mint amely a használati utasításban van feltüntetve az importőr által a szerszám megbíabadosását idézheti elő és baleset okozója lehet.

i) Az elektromos szerszámokat, kelleket, munkaeszközöket, stb. használja ezen utasítások alapján és oly módon, amely elő van írva a konkrét elektromos szerszámokra, figyelembe véve az adott munkafelületeket és az adott típusú munkát. A szerszámok használata más célokra, mint amelyekre gyártva voltak veszélyes helyzetekhez vezet.

5. Az akkumulátoros szerszámok használata

a) Az akkumulátor behelyezése előtt győződjön meg arról, hogy a kapcsoló a „0-kikapcsolt” helyzetben van. A bekapcsolt állapotban lévő szerszámba való akkumulátor behelyezése veszélyes helyzetet okozója lehet.

b) Az akkumulátor töltésére csak a gyártó által előírt töltőt használja. Más fajta akkumulátor töltő használata balesetet, ill. tüzesetet idézhet elő.

c) Csak olyan akkumulátort használjon, amely előírt az adott szerszámhoz. Más fajta akkumulátor töltő használata balesetet, ill. tüzesetet idézhet elő.

d) Ha az akkumulátor használaton kívül van túljáró elkülvitve a fém tárgyakkal, mint például a kapcsok, szorítók, csavarok vagy más apró fém tárgyakkal amelyek előidézhetik az akkumulátor két kontaktusának összekapcsolását. Az akkumulátor rövidzártára balesetet okozhat, égési sebek és tüzesetet idézhet elő.

e) Az akkumulátorokkal bánjunk kiemeltessen. Kíméletlen bánásmóddal az akkumulátorból kifolyhat az elektrolit. Kerüljön a közvetlen érintkezést az elektrolittal. Ha mégis érintkezésbe kerülünk az elektrolittal, az érintet helyet mossuk le vízzel. Ha az elektrolit a szemünkbe kerül, azonnal menjünk orvoshoz. Az akkumulátor elektrolitje ingerületet vagy égésszerűséket okozhat.

6. Szerviz

a) Ne cserélje az egyes szerszámok részeit, ne végezzenek el maguk javításokat, más módon se nyúljanak bele a szerszámokba. A berendezések javítását bízzuk szaképpert személyekre.

b) A termék mindennemű javítása vagy módosítása a mi vállalatunk beleegyezése nélkül nem engedélyezett (balesetet idézhet elő, vagy kárt okozhat a felhasználónak).

c) Az elektromos szerszámokat mindig certifikált szervizben javíttassuk. Csak eredeti vagy ajánlott pótalkatrészeket használjanak. Ezzel garantálja Ön és szerszáma biztonságát.

KIEGÉSZÍTŐ BIZTONSÁGI UTASÍTÁSOK

- A használatba vétel megelőzően olvassa el a jelen Biztonsági utasításokat, majd őrizze meg őket.

! - Ez a jelkép a lehetséges személyi sérülésekre, vagy a szerszám megsérülésének veszélyére hívja fel a figyelmet.

! E kézikönyvben szereplő utasítások be nem tartása esetén balesetveszély áll fenn.

! A berendezés megfelel az érvényes műszaki előírásoknak és szabványoknak.

! Csiszoló, vágó és gyémánt korongokon kívül más tartozékot ne használjunk.

Soha ne használjuk a berendezést védőpajzs nélkül.

! Használjunk mindig szemvédőt (védőszemüveget, illetve védőpajzsot) és hallásvédőt.

! Az oldalköszörülésre ne használjunk semmi egyéb vágó, sem csiszolókorongot.

! Biztosítsuk, hogy poros munka végzése folyamán a szellőző nyílások nyitva legyenek.

! Falvágás előtt bizonyosodjunk meg róla, hogy a falban nem található villamos vezeték (fém-detektorral).

! A csiszolókorongot soha ne hűtsük vízzel.

! Ne érintsük a megmunkált tárgyat, mert forró lehet.

! A köszörűt soha ne erősítsük a munkasztalhoz, se más helyre.

! Ellenőrizze, hogy a csiszolókorongon feltüntetett fordulatszám magasabb, vagy azonos a sarokcsiszoló adattábláján feltüntetett fordulatszám értékkel.

! Ne vágjon olyan anyagot, amely a csiszolókorong maximális mélységénél nagyobb vágási mélységet igényel.

! A készülékkel ne vágjon, és ne csiszoljon 80 %-nál magasabb magnéziumtartalmú könnyűfémeket, mivel ezek a fémek tűzveszélyesek.

! Ügyeljen arra, hogy megfelelő méretű csiszolókorongot használjon, valamint hogy a korong helyesen legyen az orsóra rögzítve.

! A csiszolókorongokat a korongokhoz mellékelt előírásokkal összhangban rendkívül óvatosan kezelje.

! Minden használat előtt szemrevételezéssel ellenőrizze a korongot. Ne használjon repedezett, vagy más módon sérült csiszolókorongokat.

! Ellenőrizze, hogy a korong az előírásokkal összhangban van felhelyezve.

! A csiszolókorong felhelyezését követően a sarokcsiszolót hagyja biztonságos helyen üresjáratban forogni. Ha a sarokcsiszoló erősen vibrál, vagy amennyiben a csiszolókorongon sérülés látható, azonnal kapcsolja ki a gépet, és próbálja meg kideríteni a sérülés okát.

! Az orsó eltérő mérete esetén ne használjon szűkítő-/bővítő elemeket, sem más segédeszközöket.

! Ügyeljen arra, hogy a munkadarab helyesen legyen alátámasztva, vagy rögzítve.

! Soha ne használjon sorjátlanító korongot.

! Ügyeljen arra, hogy a szikrák senkit ne veszélyeztethessenek, és ne gyűjthassanak be tűzveszélyes anyagokat.

! A csiszolóval ne dolgozzunk, ha a csiszolókorong

vonalában valaki tartózkodik. Biztosítsuk, hogy a munkahely körülöttünk tiszta legyen.

! Ne felejtsük, hogy a csiszolókorong kikapcsolás után a tehetetlenség hatására még egy ideig forog.

! Mindig használja a készülékhez tartozó segédmarkolatot.

! Ha elveszti az irányítást a készülék felett, az balesetet okozhat.

- Használjon zajjal, porral és vibrálással szembeni védőfelszerelést !!!

**ŐRIZZE MEG A BIZTONSÁGI
ELŐÍRÁSOKAT !!!**

LEÍRÁS (A)

Ez a sarokcsiszoló csiszolásra és falazó-anyagok, ill. acél vágására alkalmas.

- 1 Főkapcsoló
- 2 Oldalsó markolat
- 3 Korongrögzítő gomb
- 4 Orsó
- 5 Védőburkolat
- 6 Szekrény
- 7 Védőburok csavarja
- 8 Alátét
- 9 Csiszoló korong (lap)
- 10 Csavaranya
- 11 Behúzókulcs

- A vágótárcsa (9) nem tartozék.

FELHÍVÁS!

! Az ASIST szögcsiszolóhoz mellékelve van a korong védő burkolata is (5) mely kizárólag csiszolásra alkalmas.

! Nem megengedett a mellékelt védő burkolatot (5) vágásra használni.

! Ha a szögcsiszolót szeretné felhasználni vágáshoz feltétlenül szükséges, hogy a vágásra kijelölt korong védő burkolatát használja a EN60745-2-3 norma szerint (lásd a KNR – ez a védő burkolat nem a szállítmány része).

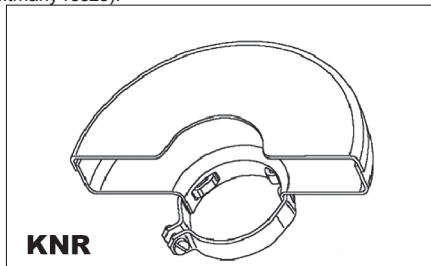

Piktogramok

A termék dobozán található piktogramok:

- a) A hálózat értékei

- b) Bemenő teljesítmény
- c) Fordulatszám üresjáraton
- d) A csiszoló- / daraboló tárcsa átmérője
- e) Orsómenet

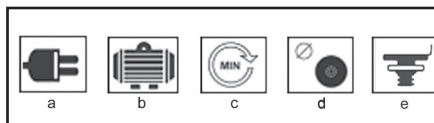

ÜZEMELTETÉS ÉS HASZNÁLAT

Az ASIST szerszámcsalád kizárólag otthoni barkácsolásra és hobbi használatra alkalmas.

A gyártó és az importőr nem javasolják a szerszámok használatát sem szélsőséges körülmények közepette, sem túlzott terhelés esetén.

Bármilyen további követelmény a gyártó és vásárló közötti megegyezés tárgya.

Az oldalfogantyú felhelyezése (B)

Rögzítse az oldalsó markolatot (2) az egyik szerelőnyílásba.



A védőburkolat felerősítése és levétele (C)

Csavarhúzó segítségével lazítsuk meg a fedél tartócsíptetőjének csavarját (7). Erősítsük fel a védőfedelelet (5) a (C) ábra alapján, majd szilárdan húzzuk meg a csavart.

A védőburkolat levétele a fenti lépéssor ellentétes irányú alkalmazásával lehetséges.

! Soha ne használja a csiszológépet védőburkolat nélkül.

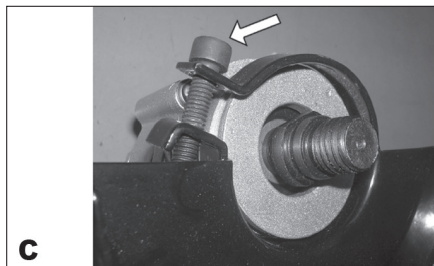

A csiszológöring felerősítése és levétele

(D,E,F)

! A csiszológöring felhelyezését vagy levételét megelőzően mindig húzza ki a csatlakozókábelt a csatlakozójából.

Helyezze védőburkolattal felfelé a csiszológépet az asztalra.

Erősítsük fel a védőfedelelet (5) a fenn leírt utasítások alapján.

Helyezze az orsóra (4) az alátétet (8).

Helyezze az alátétre a csiszológöringet (9).

Csavarja az orsóra a meghúzó anyát (10).

Nyomja meg a korongrögztítő gombot (3) és a mellékelt kulccsal (11) erősen húzza meg a meghúzó anyát (10). Csiszolótárcsa használata esetén húzzuk meg a rögzítő csavart (10) a vezérnyűlvánnyal felfelé (E1). Daraboló tárcsa használata esetén húzzuk meg a rögzítő csavart (10) a vezérnyűlvánnyal felfelé (E2).

! A csiszoló lap cseréjénél a fixáló gombot (3) kizárólag álló helyzetben nyomja le.

A biztosító gombot (3) addig kell tartania, ameddig a lapot ki nem cseréli.

Engedje el a korongrögztítő gombot.

A csiszológöring levétele a fenti lépéssor ellentétes irányú alkalmazásával lehetséges.

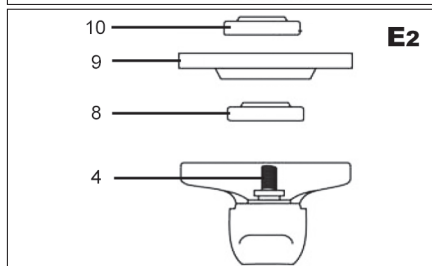
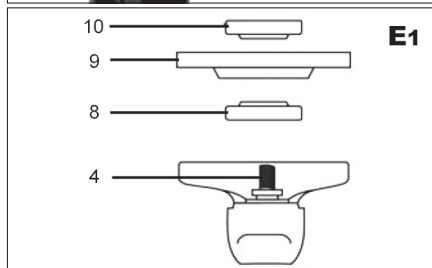
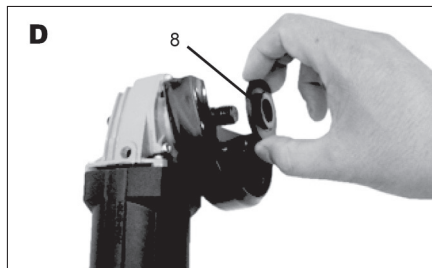



Bekapcsolás és kikapcsolás (G)

Bekapcsolás: a kapcsolót (1) a csiszolótárcsa irányába csúsztatjuk el.

Kikapcsolás: a kapcsolót (1) hátsó irányba csúsztatjuk.



Működtetési útmutatók a fűrészhhasználáshoz

! Bekapcsolás után mindig várjuk meg a teljes fordulatszám elérését, mielőtt megkezdjük a munkát.

! Ügyeljünk, hogy a csiszoló kábele ne kerüljön túlságosan közel a tárcsához, nehogy megsérüljön.

! A berendezés be- és kikapcsolása során mindig ügyeljünk arra, hogy a tárcsa a megmunkált anyagon kívül legyen.

A munka során tartsunk munkapihenőt, így biztosítható a munkaszerszám hosszabb élettartama.

A sarokcsiszoló használható fémek vágására, pl. csavar fejének eltávolítására, továbbá felületek tisztítására/előkészítésére, pl. hegesztés előtt és után.

Különböző csiszoló korongok lehetővé teszik a sarokcsiszoló sokrétű használatát. Rendszerint lágycélra, rozsdamentes acélra, kőre és téglára használható korongok állnak rendelkezésre. A gyémántal impregnált korongot különösen kemény anyagok vágására használjuk.

Ha nagyon lágy anyagok vágására használjuk a sarokcsiszolót, mint pl. az alumínium, a korong hamar berakódik és szükséges kicserélni.

Ha nyílásokat óhajtunk vágni, bizonyosodjunk meg, hogy a korong szintben van a nyílással. A korong csavarodása tönkre teheti ezt. Ha csak vékony réteget vágunk, támasszuk alá a munkadarabot, mivel mélyebb behatolás esetén növekszik a sérülés veszélye.

Kő, vagy téglá vágása esetén ajánljuk a porszívó használatát.

Köszörülés

A köszörülésnél a legjobb hatásfokot akkor éri el, ha a korong és az anyag közti dőlésszög 15° és 20° között van, és a megmunkálás iránya előre és hátra.

Vágás

Ügyeljen, arra, hogy a készüléket állandó helyzetben tartja, a vágó lap nem lehet hibás! Kővágásra gyémántbetétes korongot használjon.

TISZTÍTÁS ÉS KARBANTARTÁS

! Tisztítás és karbantartás előtt mindig húzza ki a készülék hálózati kábelét a dugaszból.

A készülék nem igényel utólagos kenést vagy karbantartást. Nem tartalmaz semmilyen Ön által megjavítható alkatrészt.

A készülék tisztítására soha ne használjon vizet vagy kémiai tisztítószereket. Törölje meg tiszta ronggyal.

A motor ventilátorainak rácsait tartsa tisztán.

Ha a ventilátor rácsán enyhe szikrázást észlel, ez szokványos dolog, amely nem árt a készüléknek. A szikrázás jelentős megnövekedése esetén meghibásodásról van szó.

Soha ne tisztítsa a készülék egyik részét sem kemény, éles vagy érdes tárgygal.

A szénkefék ellenőrzése és cseréje (H)

A szénkefék rendszeres ellenőrzésére van szükség.

Elkopás esetén mindkét szénkefét egyszerre cserélje ki.

Rögzítse vissza a szénkefetartókat (6).

Új szénkefék behelyezése esetén hagyja a gépet mintegy 5 percig terhelés nélkül, szabadon futni.

! Kizárólag megfelelő típusú szénkefákat használjon.

Tárolás, ha huzamosabb ideig nem használja

A szerszámokat ne tárolja olyan helyiségben ahol magas hőmérsékletnek vannak kitéve.

Ha lehetséges, a berendezéseket állandó hőmérsékletű és páratartalmú helyen tartsuk.

TEHNIKAI ADATOK

Bemenő feszültség	230 V
Bemenő fordulatszám	50 Hz
Bemenő teljesítmény	710 W
Üresjárat fordulat/szám	11 000 min ⁻¹
Korongátmérő	125 mm
Orsómenet	M14
Tömeg	2 kg
A védelem osztálya	II.

EN 60745 szerint mért hangnyomásszint :

LpA (hangnyomás)	89,2 dB (A) KpA=3
LWA (hangteljesítmény)	100,2 dB (A) KwA=3

Tegye meg a megfelelő intézkedéseket hallása megőrzése érdekében !

Ha az akusztikus nyomás meghaladja a 80 dB (A)

szintet, mindig használjon fülvédőt

EN 60745 szerint mért effektív gyorsulás
 $15,999 \text{ m/s}^2 \quad K=1,5$

! FIGYELMEZTETÉS: Az el. kézi szerszám aktuális használatakor a vibráció kibocsátásának értéke eltérhet a deklarált értéktől attól függően, hogy milyen módon van a szerszám használva a következő feltételek szerint:

Az el. szerszám használatának módja és a vágandó vagy fúrandó munkaanyag fajtája. A szerszám állapota és karbantartásának módja. A használandó tartozék helyes megválasztása a megfelelő állapot és élesség bebiztosítása. A markolat fogásának szilárdsága, antivibrációs berendezés használata. Az el. szerszám megfelelő használata a számára tervezett célra és a gyártó utasítása szerinti munkamenet betartása.

Ha ez a szerszám nem megfelelően van használva, kéz-váll bizsergés szindrómáját válthatja ki.

! FIGYELMEZTETÉS: A pontosítás céljából figyelembe kell venni a vibráció hatásának szintjét konkrét használati feltételeknél az üzemelési folyamat minden részében, mint amilyen az időtartam, ha az el. szerszám az üzemelési időtartamon kívül kikapcsolt és ha üresen fut a gép vagyis nem végez munkát. Ez jelentősen csökkentheti az expozíció szintjét a egész munka folyamat alatt.

Minimalizálja a rezgés befolyásolás kockázatát, használjon éles vésőt, fúró és kést.

A szerszám fenntartása ezen utasításokkal összhangban történjen és biztosítsa az alapos kenést (ha megkövetelik).

A szerszám rendszeres használatakor investáljon antivibrációs tartozékba.

A szerszámot ne használja alacsonyabb mint 10°C hőmérsékletnél.

A munkáját úgy tervezze meg, hogy a magas rezgést produkáló el. szerszámmal való munkát töb napra bontsa fel.

A változtatás jogát fenntartjuk!

KÖRNYEZETVÉDELEM HULLADÉKKEZELÉS



Az elektromos szerszámot, annak tartozékait és csomagolását, kérjük, adja át a környezetet nem károsító újrahasznosításra.

Az elektromos szerszámot ne dobja a háztartási hulladékba!

Az elektromos és elektronikus berendezések hulladékairól szóló WEEE európai irányelv (2012/19/EU) és annak nemzeti törvényekbe való átültetése szerint a használhatatlan elektromos szerszámokat

adja le hasonló eszköz vásárlásakor az eladónál, vagy az elektromos szerszámok gyűjtésére és megsemmisítésére kialakított hulladékgyűjtők valamelyikében. Az így leadott elektromos eszközök az összegyűjtés, ill. szétszerelés után átadásra kerülnek a környezetet nem károsító újrahasznosításra.

GARANCIA

A garancia-feltételek részletezése a garancialevélben található.

A gyártás időpontja

A gyártás időpontja kiolvasható a termék címkéjén található gyártási számból. A gyártási szám formátuma AAAA-CCCC-DD-HHHHH

ahol CCCC a gyártási év és a DD a gyártási hónap.

ES MEGEGYEZÉSI NYILATKOZAT

My, forgalmazó

(törvény alapján no. 22/1997, § 2, bekezdés. e)

WETRA-XT, ČR s.r.o.

Náchodská 1623, Praha 9, ČR

IČO 25632833

Kijelentjük, hogy a gyártmány

AE3U71DN-1

SAROKCSISZOLÓ

Tipus:

Megnevezés:

Tехnikai paraméterek:

A hálózat értékei

230V~50Hz

Bemenő teljesítmény

710W

Üresjárat fordulatszám

11000min-1

Korongátmérő

125 mm

megfelel az összes Európai vállalat által kiadott követelménynek a következők alapján:

EC Machinery Directive (MD)

2006/42/EC

EC Low Voltage Directive (LVD)

2006/95/EC

EC Electromagnetic Compatibility Directive (EMC)

2004/108/EC

A gyártmány tesztelését és ES típus ellenőrzését végző autorizált cég:

TÜV Rheinland LGA Product GmbH, Tillystrasse 2, 90431, Nürnberg, Germany

A gyártmány tulajdonságai és technikai specifikumai a következő EU normáknak felel meg:

EN 60745-1

EN 60745-2-3

EN 55014-1

EN 55014-2

EN 61000-3-2

EN 61000-3-3

A termék megfelel a RoHS (2002/95/EC) előírásainak.

Személy, mely a technikai dokumentáció összegzésével van megbízva:

Alexandr Herda, vezérigazgató

WETRA-XT, ČR s.r.o.

Náchodská 1623, Praha 9, ČR

Dátum: 2015-05-01



Alexandr Herda, vezérigazgató



Praha, 2015-05-01

SPLOŠNA VARNOSTNA NAVODILA

Ta varnostna navodila natančno preberite, pomnjenje in ohraniti OPOZORILU: Pri uporabi električnih strojev in električnih naprav je zaradi zaščite pred poškodbami z električnim tokom, poškodbami oseb in nevarnostjo nastanka požara obvezno potrebno upoštevati ta varnostna navodila. Z izrazom "električna naprava" so v vseh spodaj navedenih navodilih mišljene tako električne naprave, ki se napajajo iz omrežja (preko napajalnega kabla) kot tudi naprave, ki se napajajo preko baterij (brez napajalnega kabla). Shranite vsa opozorila in navodila za naslednjo uporabo.

1. Delovno okolje

a) Poskrbite za čist in dobro osvetljen delovni prostor. Nered in senčeni deli na delovni površini so lahko vzrok za poškodbe. Pospravite naprave, ki jih trenutno ne uporabljate.

b) Ne uporabljajte električne naprave v okolju, ki je nevarno za nastanek požara ali eksplozije, to pomeni v prostorih, kjer so prisotne vnetljive tekočine, plini ali prah. V električni napravi prihaja na komutatorju do iskrenja, kar lahko povzroči, da se vnamejo prah ali hlapi.

c) Pri uporabi električne naprave omejite vstop v delovni prostor nepooblaščenim osebam, zlasti otrokom! Če ste izpostavljeni motnjam, lahko izgubite nadzor nad izvajano dejavnostjo. V nobenem primeru ne puščajte električne naprave brez nadzora. Preprečite živilm dostop do naprave.

2. Električna varnost

a) Vtikač električne naprave mora odgovarjati mrežni vtičnici. Vtikača nikoli ne popravljajte sama. Za napravo, ki ima na vtičaku zaščitni kontakt, nikoli ne uporabljajte razdelilcev ali drugih adapterjev. Nepoškodovan vtičak in primerna vtičnica omejitava nevarnost poškodbe pri udaru električnega toka. Poškodovani ali zapleteni napajalni kablji povečujejo nevarnost poškodbe pri udaru električnega toka. Če je mrežni kablj poškodovan, ga je obvezno potrebno nadomestiti z novim mrežnim kablom, ki ga lahko dobite v pooblaščenem servisu centru ali pri dobavitelju.

b) Izogibajte se stiku telesa z ozemljenimi predmeti, kot so npr. cevne instalacije, naprave centralnega ogrevanja, štedilniki in hladilniki. Nevarnost poškodbe pri udaru električnega toka je večja, če je vaše telo povezano z zemljo.

c) Ne izpostavljajte električne naprave dežju, vlagi ali mokroti. Električne naprave se nikoli ne dotikajte z mokrimi rokami. Električne naprave nikoli ne umivajte pod tekočo vodo, niti je nikoli ne potopite v vodo.

d) Napajalnega kabla ne uporabljajte za namene, za katere ni bil namenjen. Električne naprave nikoli ne nosite in ne vlečite za napajalni kabl. Vtikača nikoli ne vlečite iz vtičnice za kabl. Preprečite mehanske poškodbe električnih kablov, povzročene z ostrimi ali vročimi predmeti.

e) EI. naprava je bila izdelava izključno za napajanje iz zmeničnim el. tokom. Vedno preverite, če električna napetost odgovarja podatku, navedenemu na tipski nalepki naprave.

f) Nikoli ne delajte z napravo, ki ima poškodovan el. kabl ali vtičak, ali z napravo,

ki je padla na tla ali je na kakšen koli način poškodovana.

g) Pri uporabi podaljška vedno preverite, če njegovi tehnični parametri odgovarjajo podatkom, navedenim na tipski nalepki naprave. V primeru, da električno napravo uporabljate zunaj, uporabljajte kabl, primeren za zunanjo uporabo. Pri uporabi kolutnega podaljška, je kabl potrebno razviti, da ne bi prišlo do pregretja.

h) Če električno napravo uporabljate v vlažnih prostorih ali zunaj, jo je dovoljeno uporabljati izključno, če je priključena na el. krogotok s FID zaščitnim stikalom ≤30 mA. Uporaba el. krogotoka s FID zaščitnim stikalom zmanjšuje tveganje poškodbe zaradi udara električne energije.

i) Ročno el. napravo držite izključno za izolirane površine, namenjene opremljenju; pri delovanju namreč lahko pride do kontakta rezalnega ali vrtnalnega dela s skritim vodnikom ali napajalnim kablom.

3. Varnost oseb

a) Pri uporabi električne naprave bodite osredotočeni, namenite maksimalno pozornost dejavnosti, ki jo izvajate. Osredotočite se na delo. Ne uporabljajte električne naprave če ste utrujeni, ali če ste pod vplivom drog, alkohola ali zdravil. Tudi trenutek nepozornosti pri uporabi električnega orodja lahko privede do resne poškodbe oseb. Pri delu z električnim orodjem ne vozite, ne pijte in ne kadite.

b) Uporabljajte zaščitne pripomočke. Vedno uporabljajte zaščito za vid. Uporabljajte zaščitna sredstva, ki odgovarjajo tipu dela, ki ga izvajate. Zaščitni pripomočki, npr. dihalni aparat, zaščitna obleka s zaščito proti dresenju, naglavno pokrivalo ali zaščita za sluh, ki jih uporabljate v skladu s pogoji dela, znižujejo možnost poškodb.

c) Izogibajte se nenamernemu vklapljanju naprave. Naprave, ki je priključena na električno omrežje, ne prenašajte s prstom na stikalo ali na zaganjajcu. Pred prikloпом na električno omrežje se prepričajte, da sta stikalo ali zaganjajcu v položaju "izključeno". Prenašanje naprave s prstom na stikalo ali vklapljanje vtičnika v vtičnico z vključenim stikalom lahko povzroči resne poškodbe.

d) Pred vklapanjem naprave odstranite vse pripomočke na vrtiljvi delih naprave. Pripomočki, ki ostanejo pritrjeni na vrtiljvi deli električne naprave, lahko povzročijo telesne poškodbe.

e) Ohranjajte stabilno držo in ravnotežje. Delajte samo tam, do koder lahko varno sežete. Nikoli ne prečenjate lastnih zmognosti. Električne naprave ne uporabljajte, če ste utrujeni.

f) Občutite se delu primerno. Uporabljajte delovno obleko. Ne nosite oblačil za prosti čas ali nakita. Bodite pozorni na to, da vaši lasje, obleka, rokavica ali

drug del vašega telesa ne pride preblizu vrtiljvi ali vročih delov el. naprave. g) Priključite sistem na sesanje prahu. Če ima naprava možnost priključitve na sistem za lovljenje ali sesanje prahu, ga redno uporabljajte. Uporaba teh sistemov lahko omeji nevarnosti, ki jih lahko povzroči prah.

h) Obdelovanec čvrsto pričvrstite. Za pričvrstitev kosa, ki ga boste obdelovali, uporabite mizarsko spono ali primež.

i) Električne naprave ne uporabljajte, če ste pod vplivom alkohola, drog, zdravil ali drugih psihotropnih snovi.

j) Ta naprava ni namenjena v uporabo osebam (vključno z otroki) z znižanimi fizičnimi, čutilnimi ali mentalnimi sposobnostmi ali s pomanjkanjem izkušnje in znanja, razen če so pod nadzorom ali če so dobile navodila glede na uporabo naprave od osebe, ki je odgovorna za njihovo varnost. Otroci morajo biti pod nadzorom, da se prepričate, da se ne igrajo z napravo.

4. Uporaba električnega orodja in vzdrževanje

a) V primeru kakršnikoli težav pri delu, pred vsakim čiščenjem ali vzdrževanjem, pri vsakem premiku ali po končanem delu el. naprave vedno izklopite iz el. omrežja! Nikoli ne delajte z el. napravo, če je na kakršenkoli način poškodovana.

b) V primeru, da naprava začne oddajati neobičajen zvok ali vonj, takoj prenehajte z delom.

c) El. naprave ne preobremenjujte. Električna naprava bo delovala bolje in bolj varno, če jo boste uporabljali na obratih, za kakršne je bila predvidena. Uporabljajte brezhlodno napravo, ki je namenjeno dati dejavnosti. Brezhlodna naprava bo opravljala delo, za kakršno je bila sestavljena, bolje in bolj varno.

d) Ne uporabljajte električne naprave, ki je ni mogoče varno vklopiti in izklopiti z nadzornim stikalom. Uporaba takšne naprave je nevarna. Stikalo v okviru mora popraviti pooblaščen servisier.

e) Napravo izklopite iz vira električne energije preden začnete s prilagajanjem, zamenjavo dodatnih delov ali z vzdrževanjem. To opozorilo omejuje nevarnost naključnega vklapa.

f) Električno napravo, ki je ne uporabljate, očistite in shranite tako, da ne bo na doseg otrok in oseb, ki jim dostop ni dovoljen. Električna naprava v rokah nezkušenih uporabnikov je lahko nevarna. Električno napravo shranjujte na suhem in varnem mestu.

g) Električno napravo vzdržujte v dobrem stanju. Redno pregledujte prilagoditev premičnih delov in njihovih premičnosti. Preverjajte, če ni morda prišlo do poškodbe zaščitnih pokrovov ali drugih delov, ki bi lahko ogrozili varno delovanje električne naprave. Če je naprava poškodovana, jo pred naslednjo uporabo oddajte v popravilo. Slabo vzdrževane električne naprave povzročijo veliko poškodb.

h) Rezalne dele vzdržujte ostre in čiste. Pravilno vzdrževanje in naostreni deli olajšajo delo, omejujejo nevarnost poškodb, delo z njimi pa je lažje kontrolirati. Uporaba pripomočkov, ki niso navedeni v navodilih za uporabo, lahko poškodujejo napravo ali povzročijo telesne poškodbe.

i) Električno napravo, pripomočke, delovne stroje, itd. uporabljajte v skladu s temi navodili in na način, ki je predpisan za konkretno električno napravo, in sicer glede na dane delovne pogoje in vrsto izvajanega dela. Uporaba naprave za namene, ki ne odgovarjajo namenu naprave, lahko privede do nevarnih situacij.

5. Uporaba baterije

a) Pred vstavljanjem baterije se prepričajte, da je stikalo za izklop v položaju "0 - izklopljeno".

Vstavljanje baterije v napravo v delovanju lahko povzroči nevarne situacije. b) Za polnjenje baterije uporabljajte izključno polnilnike, ki jih je predpisal proizvajalec. Uporaba polnilnika za drugi tip baterije lahko povzroči poškodbe in zaneti požar.

c) Uporabljajte izključno baterije, ki so namenjene določeni napravi. Uporaba drugih baterij lahko povzroči poškodbe ali zaneti požar. d) Če baterija ni v uporabi, jo shranite ločeno od kovinskih predmetov kot so npr. spona, ključji, vijaki in drugi drobni kovinski predmeti, ki bi lahko povzročili prevod enega kontakta baterije z drugim. Kratk stik v bateriji lahko povzroči telesne poškodbe, opekline ali zaneti požar.

e) Z baterijo ravnejte varčno, v nasprotnem primeru lahko iz baterije izteče kemična snov. Izogibajte se kontaktu s to snovjo, če pa kljub temu pride do kontakta, si poškodovano mesto dobro operite pod tekočo vodo. Če pride kemična snov v oči, takoj počistite z zdravilsko pomoč. Kemična snov iz baterije lahko povzroči resne poškodbe.

6. Servis

a) Delov naprave ne menjajte, popravil ne izvajajte sami, niti na kakršenkoli način ne posegajte v napravo. Popravilo naprave zaupajte pooblaščenim osebam.

b) Popravilo ali sprememba izdelka brez pooblastila našega podjetja ni dovoljeno (lahko povzroči telesno poškodbo ali materialno škodo uporabniku).

c) Električno napravo vedno predajte v popravilo na pooblaščen servis. Uporabljajte izključno originalne ali priporočene nadomestne dele. S tem zagotovite varnost tako sebi kot tudi vaši napravi.

DODATNA VARNOSTNA NAVODILA

Prosimo, da pred uporabo ta varnostna navodila preberete in jih shranite.

! – Ta simbol opozarja na nevarnost poškodbe uporabnika ali orodja.

! Neupoštevanje teh navodil lahko povzroči poškodbe.
! Kotni brusilnik ustreza veljavnim tehničnim predpisom in normativom.

! Ne uporabljajte drugih pripomočkov, razen brusilnih, rezalnih in diamantnih plošč.

! Naprave ne uporabljajte brez zaščitnega pokrova.

! Uporabljajte zaščito za vid (zaščitna očala oz. obrazna maska) in sluh.

! Rezalnih in brusilnih plošč ne uporabljajte za bočno brušenje.

! Med delom v prašnem okolju prostore redno prezračujte.

! Pred rezanjem v steno se z detektorjem za kovine prepričajte, da se v stenah ne nahaja el. napeljava.

! Brusilnih plošč ne ohlajajte z vodo.

! Brusilna plošča in obdelovana površina sta po obdelavi lahko vroča, zato se ju ne dotikajte.

! Brusilnika ne pritrujite na delovno mizo.

! Preverite, ali je število obratov, ki je navedeno na brusilni plošči, višje ali enako od števila obratov na tipski nalepki.

! Materiala, ki zahteva večjo globino reza od globine kotnega brusilnika, ne režite.

! Ne režite in ne brusite lahkih kovin, ki vsebujejo več kot 80 % magnezija, saj lahko pride do vžiga.

! Poskrbite, da bo imela brusilna plošča pravilne dimenzije ter da bo pravilno nameščena.

! Z brusilnimi ploščami ravnajte pazljivo in v skladu s priloženimi navodili.

! Brusilno ploščo pred vsako uporabo preglejte.

! Ne uporabljajte brusilnih plošč, ki so popokane ali kako drugače poškodovane.

! Prepričajte se, da je brusilna plošča nameščena v skladu s pravili.

! Po namestitvi brusilne plošče pustite brusilnik delovati v prostem teku na varnem mestu. V primeru močnih tresljajev ali napak na brusilni plošči, brusilnik nemudoma izklopite in poskusite najti vzrok.

! Za namestitvev brusilnih plošč na drugačen premer grede ne uporabljajte redukcije ali drugih pomožnih delov.

! Poskrbite za dobro pričvrstitev obdelovanca.

! Rezalne plošče ne uporabljajte za brušenje.

! Poskrbite, da med uporabo brusilnika v dosegu iskrenja ni drugih ljudi ali vnetljivih snovi.

! Brusilnika ne uporabljajte, če kdo stoji v dosegu brusilne plošče. Poskrbite, da bo delovni prostor čist.

! Stikalo za blokado plošče (3) pritisnite le v primeru, da so vsi deli brusilnika popolnoma zaustavljeni!

! Ne pozabite, da se brusilna plošča vrti še nekaj časa po tem, ko ste jo že izključili.

! Uporabljajte pomožni ročaj, ki je del kompleta naprave.

! Izguba nadzora nad el. napravo lahko povzroči poškodbe.

- Uporabljajte zaščitna sredstva proti hrupu, prahu in vibracijam!!!

TA VARNOSTNA NAVODILA SHRANITE!!!

OPIS (A)

Kotni brusilnik je namenjen za brušenje in rezanje zidov in jekla.

1	Stikalo
2	Stransko držalo
3	Stikalo za blokado plošče
4	Gred
5	Zaščitni pokrov
6	Ohišje
7	Vijak zaščitnega pokrova
8	Podložka
9	Brusilna plošča
10	Privijalna matica
11	Zatezni ključ

Opomba: Brusilna plošča (9) ni del kompleta.

OPOZORILO!

! Kotnemu brusilniku ASIST je dodan zaščitni pokrov za ploščo (5), ki je namenjen izključno za brušenje.

! Dodanega zaščitnega pokrova (5) ni dovoljeno uporabljati za rezanje.

! Če želite uporabiti kotni brusilnik za rezanje, morate uporabiti zaščitni pokrov za ploščo, ki je v skladu s predpisom EN60745-2-3, namenjen za rezanje (glej obr. KNR – ni del kompleta).

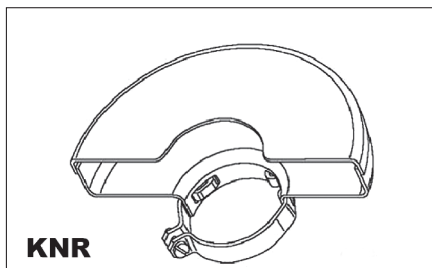

PIKTOGRAMI

Tehnični podatki, navedeni na embalaži izdelka:

- Napajalna napetost
- Moč
- Število obratov v prostem teku
- Premer brusilne / rezalne plošče
- Navoj na gredi

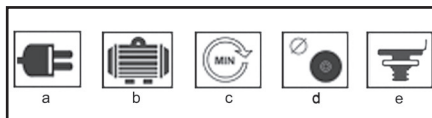

UPORABA IN DELOVANJE

Orodje ASIST je namenjeno izključno za domačo ali

hobi uporabo.

Proizvajalec in uvoznik ne priporočata uporabe tega orodja v ekstremnih pogojih ter pri visoki obremenitvi. Kakršnekoli dodatne zahteve morajo biti predmet dogovora med proizvajalcem in kupcem.

Nameščanje stranskega ročaja (B)

Stranski ročaj (2) namestite na enega izmed nosilcev.



Pritrjevanje in odstranjevanje zaščitnega pokrova (C)

Sprostite vijak objemke pokrova (7). Namestite zaščitni pokrov (5), tako kot je na sliki (C), ter trdno zategnite vijak.

Zaščitni pokrov odstranite v obratnem vrstnem redu.

! Brusilnika ne uporabljajte brez zaščitnega pokrova.

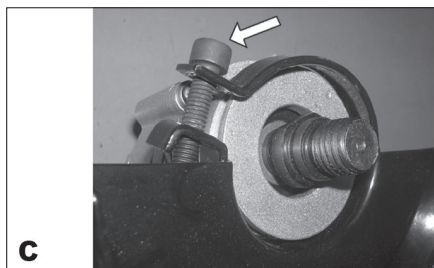

Nameščanje in odstranjevanje brusilne plošče (D, E, F)

! Pred nameščanjem ali odstranjevanjem brusilne plošče izklopite napajalni kabel brusilnika.

Položite brusilnik na mizo z gredjo navzgor.

Pritrdite zaščitni pokrov (5) v skladu z zgoraj napisanimi navodili.

Podložko (8) namestite na gred (4).

Na podložko privijte privijalno matico (10).

Pritisnite stikalo za blokado (3) in s priloženim ključem (11) trdno privijte privijalno matico (10). Za uporabo brusilne plošče, privijte privijalno matico (10) z grebenom navzdol (E1). Za uporabo rezalne plošče, privijte privijalno matico (10) grebenom navzgor (E2).

! Stikalo za blokado gredi (3) pritisnite šele takrat, ko sta se motor in gred na brusilniku že ustavila in mirujeta! Stikalo za blokado gredi (3) morate držati cel čas, ko menjate ploščo.

Spustite stikalo za blokado.

Brusilno ploščo odstranite v obratnem vrstnem redu.

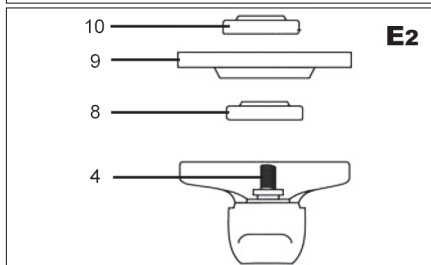
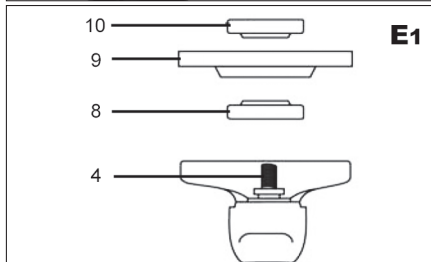
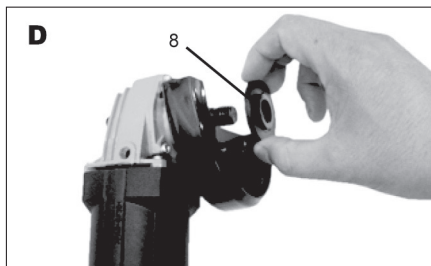

Vklop in izklop (G)

Brusilnik vklopite s premikom stikala (1) v položaj "1".

S premikom stikala (1) v položaj "0" se brusilnik ugasne.

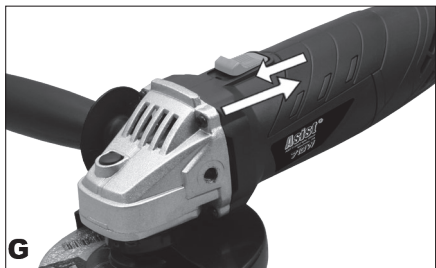

Nasveti za delo

! Preden začnete z delom, počakajte, da plošča po vklopu doseže maksimalno število obratov.

! Pazite, da se kabel brusilnika ne nahaja preblizu brusilni plošči in da ne bi prišlo do poškodbe.

! Pri vklapljanju in izklapljanju brusilnika pazite, da je brusilna plošča obrnjena stran od obdelovanega materiala.

Med delom redno delajte premore, s tem boste napravi zagotovili daljo življenjsko dobo.

Kotni brusilnik lahko uporabite za rezanje kovin (npr. za odstranjevanje glave vijaka), pa tudi za čiščenje / pripravo površine (npr. pred in po varjenju). Različne vrste plošč omogočajo, da z brusilnikom opravljate različne rezalne ali brusilne naloge. Navadno je plošče mogoče uporabiti za mehko jeklo, jeklo, kamen in zidove – glede na tip plošče. Plošče, ki vsebujejo delce diamanta, se uporabljajo za rezanje zelo trdih materialov (beton). Če brusilnik uporabljate za zelo mehke materiale, kot je na primer aluminij, lahko dele plošče odnese in potrebno jo je zamenjati. Če izrezujete odprtine, se prepričajte, da je plošča poravnana z odprtino. Plošča se zaradi zvijta lahko uniči. Če režete le tanko plast, podložite material; pri globljem prodoru brusilnika v material se povečuje nevarnost poškodbe obdelovanega kosa. Pri rezanju kamenja ali zidov priporočamo sočasno uporabo sesalnika za prah.

Grobo brušenje:

Za najboljši rezultat pri brušenju držite brusilno ploščo pod kotom med 15° in 20° na površino obdelovanca in jo premikajte po obdelovancu enakomerno naprej in nazaj.

Razrez:

Ko uporabljate ročni brusilnik za razrez, se izognite nagibanju v rezalni ravnini. Rezalna plošča mora imeti brezhiben rezalni rob. Za rezanje trdega kamenja je najbolj primerna diamantna rezalna plošča.

ČIŠČENJE IN VZDRŽEVANJE

! Pred čiščenjem in vzdrževanjem naprave vedno najprej izključite dovodni kabel iz vtičnice.

Naprava ne vsebuje nobenih delov, ki bi jih lahko popravili sami. Za čiščenje naprave nikoli ne uporabljajte vode ali kemičnih čistil. Obrišite jo s suho tkanino. Vzdržujte čiste okvirje ventilatorja motorja. V primeru, da v predelu motorja opazite zelo šibko iskenje, naprava de-

luje pravilno. Pri povečanem iskenju gre za okvaro na motorju. Nikoli ne smete nobenega dela naprave čistiti s trdim, ostrim ali grobim predmetom.

Kontrola in zamenjava krtačk

Krtačke je potrebno redno preverjati.

Po potrebi zamenjajte obe krtački hkrati.

Namestite držala krtačk.

Po namestitvi novih krtačk pustite brusilnik delovati 5 minut v prostem teku brez obremenitve.

! Uporabljajte izključno nadomestne krtačke pravega tipa.

Shranjevanje ob dolgotrajnejši neuporabi

Orodja ne shranjujte na mestih, kjer je temperatura visoka. V kolikor lahko, orodje shranjujte na mestu s stalno temperaturo in vlago.

TEHNIČNI PODATKI

Napajalna napetost	230 V
Napajalna frekvenca	50 Hz
Moč	710 W
Št. vrtljajev v prostem teku	11 000 min-1
Premer plošče	125 mm
Navoj na gredi	M14
Teža	2 kg
Razred zaščite	II.

Raven zvočnega tlaka merjenega po EN 60745:

LpA (zvočni tlak) 89,2 dB(A) KpA=3

LWA (glasnost) 100,2 dB (A) KwA=3

Poskrbite za ustrezno zaščito sluha!

Uporabljajte zaščito sluha, vedno ko zvočni tlak presega raven 80 dB (A).

Tehtana dejanska vrednost pospeška, glede na EN 60745: 15,999 m/s² K=1,5

Opozorilo: Vrednost vibracij med uporabo električne ročne naprave se lahko razlikuje od deklarirane vrednosti glede na način, na katerega se naprava uporablja ter glede na naslednje okoliščine: način uporabe el. naprave in vrsto dietanega ali vrtnega materiala, stanje naprave in način vzdrževanja, pravilnost izbire uporabljane dodatne uporabe ter zagotovitev njene ostrine in dobrega stanja, moč oprjema ročaja, uporaba protivibracijskih naprav, primernost uporabe el. naprave za namen, za katerega je bila načrtovana ter upoštevanje delovnih postopkov v skladu z zahtevami proizvajalca. V primeru, da naprava ni uporabljena pravilno, lahko pripelje do sindroma tresoče roke ali ramena.

Opozorilo: Za podrobnosti je potrebno vzeti v obzir raven pojavljanja vibracij v konkretnih pogojih uporabe v vseh delovnih režimih, kot je na primer čas, ko je ročno orodje poleg časa delovanja tudi izključeno in ko je v prostem teku in takrat ne opravlja dela. To lahko občutno zniža raven izpostavljenosti tekom celotnega delovnega cikla. Zmanjšajte tveganje vpliva treslajev in uporabljajte, uporabljajte ostru dleta, svedre in nože. Napravo vzdržujte v skladu s temi navodili ter zagotovi-

te, da bo naprava temeljito mazana. Pri redni uporabi naprave investirajte v antivibracijske naprave. Naprave ne uporabljajte pri temperaturi, nižji od 10°C. Svoje delo načrtujte tako, da boste delo z el. napravo, ki proizvaja visoko tresenje, razdelili na več dni. Pridržujemo si pravico do sprememb.

VAROVANJE OKOLJA RAVNANJE Z ODPADKI



Zaradi varovanja okolja je elektronsko orodje, dodatno opremo in embalažo potrebno reciklirati.

Elektronskega orodjane odlagajte skupaj z gospodinjstvenimi odpadki!

Skladno z evropsko uredbo WEEE (2012/19/EU) o starih električnih in elektronskih napravah in v skladu z njeno uporabo v nacionalni zakonodaji, mora biti elektronsko orodje, ki ni več v uporabi, vrnjeno na kraj nakupa ali na zbirno mesto, kije namenjeno za zbiranje in uničevanje elektronskih naprav. Na ta način se elektronske naprave zbirajo, razstavijo in reciklirajo na okolju prijazen način.

GARANCIJA

V priloženem materialu boste našli specifikacijo garancijskih pogojev.

Datum izdelave

Datum izdelave je del proizvodne številke, ki je navedena na nalepki izdelka. Proizvodna številka ima zapis oblike AAAA-CCCC-DD-HHHHH – kjer je CCCC leto izdelave, DD pa mesec izdelave.

EU - IZJAVA O SKLADNOSTI

Mi, dobavitelj
(skladno z Zakonom št. 22/1997, § 2, odst. e)
WETRA-XT, ČR s.r.o., Náchodská 1623, Praha 9, ČR
ID za DDV 25632833
Izjavljamo, da je izdelek

Tip:

AE3U71DN-1

Naziv::

KOTNI BRUSILNIK

Tehnični podatki

Vhodna napetost

230V~50Hz

Moč

710W

Št. obratov v prostem teku

11000 min⁻¹

skladen z vsemi ustreznimi določbami naslednjih predpisov Evropske unije:

EC Machinery Directive (MD)

2006/42/EC

EC Low Voltage Directive (LVD)

2006/95/EC

EC Electromagnetic Compatibility Directive (EMC)

2004/108/EC

Lastnosti in tehnične specifikacije izdelka so v skladu z normativi EU:

EN 60745-1

EN 60745-2-3

EN 55014-1

EN 55014-2

EN 61000-3-2

EN 61000-3-3

Izdelek izpolnjuje zahteve iz uredbe RoHS (2011/65/EC).

Oseba, odgovorna za sestavljanje tehnične dokumentacije:

Alexandr Herda, general manager

WETRA-XT, ČR s.r.o.

Náchodská 1623, Praha 9, ČR

Datum: 2015-05-01

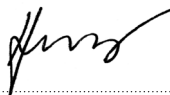

Alexandr Herda, general manager



Praha, 2015-05-01

OGÓLNA INSTRUKCJA BEZPIECZEŃSTWA

Przechowaj wszelkie ostrzeżenia oraz instrukcje, w celu wykorzystania w przyszłości.

Z niniejszą instrukcją bezpieczeństwa wieszysz się szczegółowo zapoznać, zapamiętać ją oraz zachować

OSTRZEŻENIE: w związku z ochroną przed porażeniem prądem elektrycznym, zranieniem osób oraz niebezpieczeństwem powstania pożaru należy przy eksploatacji maszyn elektrycznych oraz elektrycznych narzędzi respektować i przestrzegać następujących zasad bezpieczeństwa. Pod pojęciem „narzędzi elektrycznych” rozumie się we wszystkich poniższych wytycznych narzędzia zasilane z sieci (kablem zasilającym), oraz narzędzia zasilane bateriami - akumulatorami (bez kabla zasilającego).

1. Środowisko pracy
a) Utrzymaj miejsce pracy w czystości oraz dbaj o dobre oświetlenie. Bałagan i niedoświetlone miejsca na stanowisku pracy bywają przyczyną urazów. Uprzątnij narzędzia, których właśnie nie używasz.

b) Nie używaj elektrycznych narzędzi w środowisku zagrożonym powstawaniem pożaru lub wybuchem, to znaczy w miejscach, gdzie występują łatwopalne ciecze, gazy lub pył. Na komutatorze narzędzia elektrycznego powstaje iskrzenie, które może być przyczyną zapalenia pyłu lub oparów.

c) Przy eksploatacji narzędzi elektrycznych należy ograniczyć dostęp do obszaru pracy osobom niepowołanym, zwłaszcza dzieciom! Jeżeli straciś koncentrację, możesz stracić kontrolę nad przeprowadzoną czynnością. W żadnym przypadku nie zostawiaj narzędzia elektrycznego bez nadzoru. Podejmij wszelkie kroki, aby uniemożliwić dostęp do urządzenia zwierutom.

2. Bezpieczeństwo elektryczne

a) Wtyczka kabla zasilającego narzędzia elektrycznego musi odpowiadać gniazdku sieciowemu. Nigdy w żaden sposób nie modyfikuj wtyczki. W przypadku narzędzi, które mają na wtyczce kabla zasilającego bolec zabezpieczający, nie używaj rozgłaszaczy ani innych adapterów. Nieuszkodzone wtyczki i odpowiednie gniazдка ograniczają niebezpieczeństwo porażenia prądem elektrycznym. Uszkodzone lub poplątane kable zasilające zwiększają ryzyko niebezpiecznego porażenia prądem elektrycznym. Jeżeli kabel sieciowy jest uszkodzony, konieczne jest zastąpienie go nowym kablem sieciowym, który można pozyskać w uautorzonym punkcie serwisowym lub u dostawcy.

b) Wystrzegaj się kontaktu ciała z uziemionymi przedmiotami, jak np. rury, grzejniki centralnego ogrzewania, kuchenni gazowe czy chłodziarki. Niebezpieczeństwo porażenia prądem elektrycznym jest większe, jeżeli twoje ciało ma kontakt z ziemią.

c) Nie narażaj narzędzia elektrycznego na deszcz, wilgoć lub zmoczenie. Nigdy nie dotykaj narzędzia elektrycznego mokrymi rękami. Nigdy nie mój narzędzia elektrycznego pod bieżącą wodą ani nie zanurzaj go w wodzie.

d) Nie używaj kabla zasilającego do innego celu niż jest przeznaczony. Nigdy nie noś i nie ciągnij narzędzia elektrycznego za kabel zasilający. Nie wyciągaj wtyczki z gniazodka poprzez ciągnięcie za kabel. Nie dopuść do mechanicznego uszkodzenia kabli elektrycznych ostrymi lub gorącymi przedmiotami.

e) Narzędzie elektryczne zostało wyprodukowane wyłącznie do zasilania zmiennym prądem elektrycznym.

Zawsze kontroluj, czy napięcie elektryczne odpowiada informacjom zamieszczonym na tabliczce znamionowej narzędzia.

f) Nigdy nie pracuj z narzędziem, które ma uszkodzony kabel elektryczny lub wtyczkę, lub spadło na ziemię i jest w jakikolwiek sposób uszkodzone.

g) W przypadku użycia kabla przedłużającego, zawsze sprawdzaj, czy jego parametry techniczne odpowiadają danym zamieszczonym na tabliczce znamionowej narzędzia. Jeżeli narzędzie jest używane na zewnątrz, używaj kabla przedłużającego odpowiedniego do użytkowania na zewnątrz. Przy użyciu bębnow przedłużających konieczne jest ich rozwinięcie, aby nie dochodziło do przegrzania kabla.

h) Jeżeli elektryczne narzędzie jest używane w wilgotnych pomieszczeniach lub na zewnątrz, jego użytkowanie jest dozwolone tylko wtedy, jeżeli jest podłączone do obwodu elektrycznego z wyłącznikiem różnicowoprądowym ≤ 30 mA. Wykorzystanie elektrycznego obwodu z wyłącznikiem /RCD/ obniża ryzyko porażenia prądem elektrycznym.

i) Ręczne narzędzie elektryczne trzymaj wyłącznie za zaizolowane obszary przeznaczone do chwytu, ponieważ w trakcie eksploatacji może dojść do kontaktu osprzętu tnącego czy wierzącego z ukrytym przewodem lub ze sznurem zasilającym narzędzia.

3. Bezpieczeństwo osób

a) Przy używaniu narzędzia elektrycznego bądź uważaj i ostrożnie, poświęć maksymalną uwagę czystości, którą wykonujesz. Skup się na pracy. Nie pracuj z narzędziem elektrycznym, jeżeli jesteś zmęczony lub jesteś pod wpływem narkotyków, alkoholu lub leków. Również chwilowa nieuwaga przy używaniu narzędzia elektrycznego może prowadzić do poważnego urazu osoby. Przy pracy z narzędziem elektrycznym nie jedz, nie pij i nie pal.

b) Używaj środków ochronnych. Zawsze używaj środków chroniących wzrok.

c) Używaj środków ochronnych odpowiadających rodzajowi pracy, którą wykonujesz. Środki ochronne, jak na przykład respirator, antypoślizgowe obuwie ochronne, naczynie głowy lub ochrona słuchu używane w zgodzie z warunkami pracy, obniżają ryzyko zranienia osoby.

d) Wystrzegaj się nieumyślnego złączenia narzędzia. Nie przenoś narzędzia, które jest podłączone do sieci elektrycznej z palcem na włączniku lub spuszcze. Przed przeloczeniem do napięcia elektrycznego, upewnij się że włącznik lub spust są w pozycji „wyłączony”. Przenoszenie narzędzia z palcem na włączniku lub wkładanie wtyczki narzędzia do gniazodka z złączonym włącznikiem może być przyczyną poważnych urazów.

e) Przed włączeniem narzędzia usuń wszelkie klucze i przyrządy ustawiające. Klucz lub przyrząd nastawiający, który zostanie przymocowany do obracającej się części może być przyczyną zranienia osoby.

f) Zawsze utrzymuj stabilną postawę i równowagę. Pracuj tylko tam, gdzie masz bezpieczny dostęp. Nigdy nie przeceniaj własnych sił. Nie używaj narzędzi elektrycznych, jeżeli jesteś zmęczony.

g) Ubiieraj się w odpowiedni sposób. Używaj odzieży roboczej. Nie noś luźnych ubrań i biżuterii. Dbaj o to, aby twoje włosy, odzież, rękawice lub inne części twojego ciała nie znalazły się zbyt blisko obracających się lub rozgrzanych części narzędzia elektrycznego.

h) Podłącz urządzenie do odsysania pyłu. Jeżeli narzędzie posiada możliwość podłączenia urządzenia do wycychywania lub odsysania pyłu, zapewnij aby doszło do jego odpowiedniego podłączenia i użytkowania. Wykorzystanie tych

urządzeń może ograniczyć niebezpieczeństwo powstające z powodu pyłu.

i) Stabilnie przymocuj obrabiany przedmiot. Użyj ścisłu stolarskiego lub imadła w celu zamocowania części, która będzie obrabiac.

j) Nie używaj narzędzia elektrycznego, jeżeli jesteś pod wpływem alkoholu, narkotyków, leków lub innych środków odurzających lub uzależniających.

k) Opiswane urządzenie nie jest przeznaczone do użytku przez osoby o obniżonych możliwościach fizycznych, umysłowych, mentalnych (włącznie z dziećmi) lub przez osoby z niewystarczającym doświadczeniem i wiedzą, jeżeli nie znajdują się one pod nadzorem lub nie otrzymały wskazówek dot. użytkowania od osoby odpowiedzialnej za ich bezpieczeństwo.

l) Dzieci muszą znajdować się pod nadzorem, aby była pewność, że nie będą się urządzeniem.

4. Używanie narzędzia elektrycznego i jego konserwacja

a) W przypadku jakichkolwiek problemów przy pracy, przed każdym czyszczeniem lub konserwacją, przy każdym przesunięciu oraz po ukończeniu pracy, narzędzie elektryczne należy zawsze odłączyć od sieci elektrycznej. Nigdy nie pracuj z narzędziem elektrycznym, jeżeli jest ono w jakikolwiek sposób uszkodzone.

b) Jeżeli narzędzie znacznie wydawiać nienaturalny dźwięk lub zapach, natychmiast zakończ pracę.

c) Nie przeciągaj narzędzia elektrycznego. Narzędzie elektryczne będzie pracować lepiej i bezpieczniej, jeżeli będziesz go używać jedynie przy obrotach, które są dla niego zalecane. Używaj odpowiedniego narzędzia, przeznaczonego dla danej czynności. Odpowiednie narzędzie będzie lepiej i bezpieczniej wykonywać pracę, dla której zostało konstruowane.

d) Nie używaj narzędzia elektrycznego, którego nie da się bezpiecznie włączyć i wyłączyć włącznikiem sterowania. Używanie takiego narzędzia jest niebezpieczne. Wadliwe włączniki muszą być naprawione przez certyfikowany serwis.

e) Przed rozpoczęciem regulacji, wymiany osprzętu lub konserwacji odłącz narzędzie od źródła energii elektrycznej. Ten krok ograniczy niebezpieczeństwo przypadkowego uruchomienia.

f) Nieubezpieczone narzędzie elektryczne wyczyść i schowaj tak, by znajdowało się poza zasięgiem dzieci i osób niepowołanych. Narzędzie elektryczne w rękach niedoświadczonych użytkowników może być niebezpieczne. Narzędzie elektryczne przechowuj w suchym i bezpiecznym miejscu.

g) Utrzymuj narzędzie elektryczne w dobrym stanie. Systematycznie kontroluj wyregulowanie ruchomych części oraz ich ruch. Kontroluj, czy nie doszło do uszkodzeń obudowy ochronnej lub innych części, których uszkodzenia mogą zagrozić bezpieczeństwu działania narzędzia elektrycznego. Jeżeli narzędzie jest uszkodzone, spraw, aby przed kolejnym użyciem zostało w pełni naprawione.

h) Wiele urazów jest spowodowanych przez złą konserwację narzędzia elektrycznego.

i) Przytrzymaj zawsze utrzymuj w czystości oraz dbaj o ich ostrość. Odpowiednie utrzymane i naostrzone narzędzia ułatwiają pracę, ograniczają niebezpieczeństwo zranienia, a pracę z nimi jest łatwo kontroluje. Użycie innego wyposażenia niż to, które zostało podane w instrukcji obsługi, może spowodować uszkodzenie narzędzia i być przyczyną zranienia.

j) Narzędzi elektrycznych, wyposażeni, sprzętu roboczego itp. używaj w zgodzie z niniejszą instrukcją w sposób, który jest przypisany dla konkretnego narzędzia elektrycznego, dodatkowo z uwagą na dane warunki pracy oraz rodzaj wykonywanej pracy. Używanie narzędzia do innych celów, niż jest przeznaczone, może prowadzić do niebezpiecznych sytuacji.

5. Używanie narzędzia akumulatorowego

a) Przed włożeniem akumulatora, upewnij się, że włącznik znajduje się w pozycji „0 - wyłączony”.

b) Włożenie akumulatora do włączonego narzędzia może być przyczyną niebezpiecznych sytuacji.

c) Do ładowania akumulatorów stosuj jedynie ładowarki wskazane przez producenta.

d) Użycie ładowarki przeznaczonej dla innego typu akumulatora może spowodować jego uszkodzenie oraz pożar.

e) Używaj akumulatorów, które są przeznaczone jedynie dla danego narzędzia.

f) Użycie innych akumulatorów może być przyczyną zranienia lub powstania pożaru.

g) Jeżeli akumulator nie jest używany, przechowuj go bez kontaktu z metalowymi przedmiotami, na przykład: zaciskami, kluczami, śrubami i innymi drobnymi metalowymi przedmiotami, które mogłyby spowodować kontakt jednego styku akumulatora z drugim. Zwarcie akumulatora może spowodować zranienie, poparzenia lub pożar.

h) Obchodź się ostrożnie z akumulatorami. Przy nieostrożnym obchodzeniu się może z akumulatora wyciec substancja chemiczna. Unikaj kontaktu z tą substancją, a jeżeli dojdzie do kontaktu z nią, dokładnie wymyj miejsce kontaktu pod bieżącą wodą. Jeżeli substancja chemiczna dostanie się do oczu, natychmiast kontaktuj się z lekarzem. Substancja chemiczna z akumulatora może spowodować poważne zranienia.

6. Serwis

a) Nie wymieniam sam części narzędzia, nie przeprowadzaj samodzielnych napraw, ani w żaden inny sposób nie ingeruj w konstrukcję narzędzia. Naprawy narzędzia zlecaj wykwalifikowanym osobom.

b) Każda naprawa lub modyfikacja produktu przeprowadzona bez upoważnienia przez naszą firmę jest niedopuszczalna (może spowodować uraz lub szkodę użytkownikom).

c) Narzędzia elektryczne zawsze oddawaj do naprawy do certyfikowanego punktu serwisowego. Używaj tylko oryginalnych lub polecanych części zamiennych. Zapewnij w ten sposób bezpieczeństwo sobie i twojemu narzędziu.

Przed użyciem przeczytaj niniejszą instrukcję bezpieczeństwa oraz zachowaj ją.

! - Ten symbol oznacza niebezpieczeństwo wystąpienia urazu lub uszkodzenia urządzenia.

! Niestosowanie się do instrukcji zawartych w niniejszym podręczniku grozi wystąpieniem ryzyka urazu.

! Szlifierka kątowa odpowiada obowiązującym przepisom i normom technicznym.

! Nie używaj innego osprzętu, poza ściernicami, tarczami tnącymi i diamentowymi.

! Nigdy nie używaj narzędzia bez osłony ochronnej.

! Używaj zawsze środków ochrony wzroku (okulary ochronne, ew. maska ochronna) i słuchu.

! Nie używaj żadnych tarcz tnących i ściernic do bocznego szlifowania.

! Dbaj o to, aby w trakcie prac pyłowych, otwory wentylacyjne były drożne.

! Przy cięciu w ścianach sprawdź, czy nie znajdują się w nich przewody instalacji elektrycznej (przy pomocy wykrywacza metali).

! Nigdy nie chłódź ściernicy wodą.

! Nie dotykaj obrabianego obszaru po obróbce, może być gorący.

! Nigdy nie mocuj szlifierki do stołu roboczego.

! Upewnij się, że ilość obrotów podana na ściernicy jest wyższa lub równa ilości obrotów szlifierki kątovej zamieszczonej na tabliczce znamionowej.

! Nie tnij materiału, który wymaga cięcia o maksymalnej grubości przekraczającej grubość ściernicy.

! Nie tnij i nie szlifuj metali lekkich z zawartością magnezu przekraczającą 80%, ponieważ takie metale są palne.

! Dbaj o to, aby ściernica miała właściwe rozmiary i aby była poprawnie zamocowana na wrzecionie.

! Ze ściernicą obchodź się bardzo ostrożnie i zgodnie z instrukcjami, które są do ściernicy dołączone.

! Przed każdym użyciem obejrzyj ściernicę.

! Nie używaj ściernic, które są popękane lub w inny sposób uszkodzone.

! Upewnij się, że ściernica jest nasadzona zgodnie z instrukcjami.

! Po usadzeniu ściernicy włącz szlifierkę na obroty bez obciążenia w bezpiecznym miejscu. Jeżeli szlifierka mocno wibruje lub jeżeli na ściernicy znajdują się widoczne uszkodzenia, natychmiast wyłącz szlifierkę i spróbuj ustalić przyczynę.

! Nie używaj przejściówek lub innych części pomocniczych do nasadzania ściernic przeznaczonych dla innej średnicy wrzeciona.

! Dbaj o to, aby materiał był stabilnie podparty lub przy-mocowany.

! Nigdy nie używaj tarcz tnących w celu usuwania zalewek.

! Dbaj o to, by iskry nie dosięgły ludzi i aby nie mogły zapalić łatwopalnych materiałów.

! Nie pracuj ze szlifierką, jeżeli ktoś stoi na linii ściernicy. Zapewnij, by obszar pracy wokół Ciebie był czysty.

! Przycisk zabezpieczający ściernicy (3) naciskaj tylko wtedy, gdy silniki i wrzeciono szlifierki całkowicie się za-

trzymają.

! Pamiętaj o tym, że ściernica będzie się po wyłączeniu szlifierki jeszcze chwilę obracać na zasadzie bezwładności.

! Zawsze używaj pomocnej rękocyści, która jest dostarczana wraz z narzędziem.

! Utrata kontroli nad narzędziem elektrycznym może spowodować zranienie.

- Używaj środków ochronnych przeciwko hałasowi, pyłowi oraz wibracjom!!!

ZACHOWAJ NINIEJSZĄ INSTRUKCJĘ BEZPIECZENSTWA!!!

OPIS (A)

Szlifierka kątowa jest przeznaczona do szlifowania i cięcia murów oraz stali.

1	Włącznik
2	Dodatkowy uchwyt
3	Przycisk zabezpieczający ściernicy
4	Wrzeciono
5	Osłona ochronna
6.	Płaszcz
7	Śruba osłony ochronnej
8	Podkładka
9	Ściernica
10	Nakrętka dociskowa
11	Klucz dokręcający

Uwagi: Ściernica (9) nie jest elementem wyposażenia szlifierki.

OSTRZEŻENIE:

! Do szlifierki kątovej ASIST jest dołączona ochronna osłona tarczy (5) przeznaczona wyłącznie do szlifowania.

! Zakazane jest używanie dołączonej osłony ochronnej (5) do cięcia.

! Jeżeli chcesz użyć szlifierki kątovej do cięcia, konieczne jest użycie osłony ochronnej przeznaczonej do cięcia zgodnie z normą EN60745-2-3 (patrz obrazek KNR - nie jest elementem dostawy).

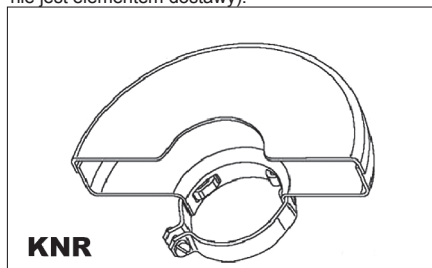

PIKTOGRAMY

Piktogramy zamieszczone na opakowaniu produktu:

- a) Wartości zasilania
- b) Pobór mocy

- c) Obroty bez obciążenia
- d) Średnica ściernicy / tarczy tnącej
- e) Gwint wrzeciona



UŻYCIE I EKSPLOATACJA

Narzędzie ASIST jest przeznaczone jedynie do użycia domowego lub hobbystycznego.

Producent i dostawca nie zalecają używania tego narzędzia w trudnych warunkach oraz przy wysokim obciążeniu.

Jakiegolwiek dodatkowe wymagania muszą być przedmiotem porozumienia pomiędzy producentem a odbiorcą.

Nasadzenie dodatkowej rękójści (B)

Dodatkową rękójść (2) przymocujesz w jednym z otworów montażowych.



Jak zamocować i zdjąć osłonę ochronną (C)

Poluzuj śrubę mocującą zaciski osłony (7). Nasadź osłonę ochronną (5) zgodnie z obrazkiem (C) i mocno dokręć śrubę.

Osłonę ochronną zdejmiesz postępując odwrotnie.

! Nigdy nie używaj szlifierki bez osłony ochronnej.

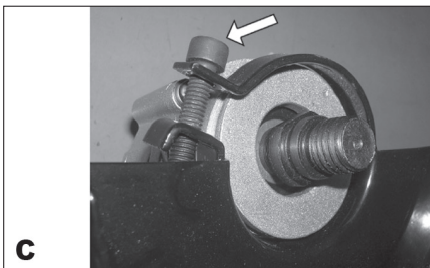

Jak nasadzić i zdjąć ściernicę (D,E,F)

! Przed nasadzeniem lub zdjęciem ściernicy zawsze odłącz kabel zasilający

Położ szlifierkę na stół wrzecionem do góry.

Zamocuj osłonę ochronną (5) zgodnie z instrukcjami zamieszczonymi wyżej.

Na wrzeciono (4) nałóż podkładkę (8).

Na podkładkę nałóż ściernicę (9).

Na wrzeciono przykręć nakrętkę dociskową (10).

Naciśnij przycisk zabezpieczający (3) i przy pomocy załączonego klucza (11) mocno dokręć nakrętkę dociskową. W przypadku użycia ściernicy, dokręć nakrętkę dociskową (10) wypustką na dół (E1). W przypadku użycia tarczy tnącej, dokręć nakrętkę dociskową (10) wypustką do góry (E2).

! Przycisk bezpieczeństwa wrzeciona (3) przyciśnij tylko wtedy, gdy silnik i wrzeciono szlifierki już się zatrzymały i są w stanie spoczynku!

Musisz przytrzymywać zabezpieczający przycisk wrzeciona w pozycji przyciśniętej przez cały czas wyciągania tarczy.

Puść przycisk zabezpieczający.

Ściernicę zdejmiesz postępując odwrotnie.

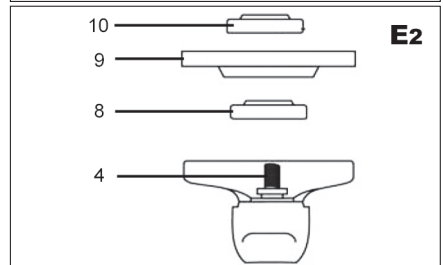
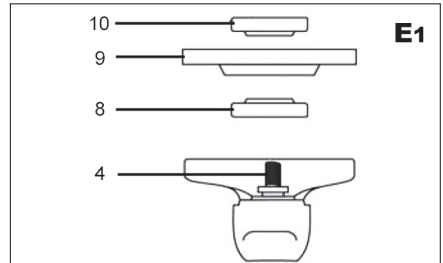
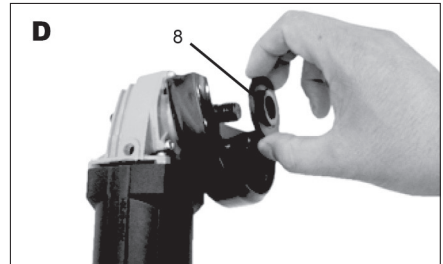



Włączanie i wyłączanie (G)

Szlifierkę włączysz poprzez przesunięcie włącznika (1) na pozycję „1”.

Poprzez przesunięcie włącznika (1) na pozycję „0” wyłączysz szlifierkę.

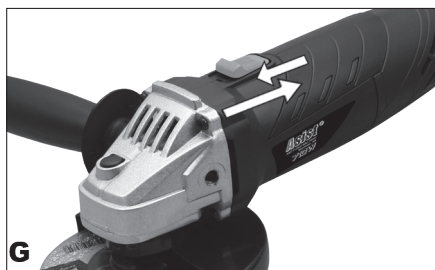

Wskazówki związane z pracą

! Zanim zaczniesz pracować, zawsze zaczekaj, aż tarcza osiągnie pełne obroty po włączeniu.

! Uwważaj, aby kabel szlifierki nie dostał się zbyt blisko ściernicy i aby nie doszło do jego uszkodzenia.

! Przy włączaniu lub wyłączaniu szlifierki dbaj o to, by ściernica znajdowała się zawsze poza obrabianym materiałem.

Przy pracy dotrzyjmy przerw roboczych - w ten sposób przedłużysz żywotność swojego narzędzia.

Twojej szlifierki kątovej możesz użyć do cięcia metali (np. do usunięcia główki śruby) oraz do czyszczenia / przygotowania powierzchni (np. przed i po spawaniu). Różne typy tarcz umożliwiają wykonywanie przy pomocy szlifierki najróżniejszych zadań polegających na cięciu i szlifowaniu. Zazwyczaj tarcz można użyć do miękkiej stali, stali nierdzewnej, kamieni i murów - w zależności od typu tarczy. Tarcz zawierających diamentowe elementy używa się do cięcia bardzo twardych materiałów (beton).

Jeżeli używasz szlifierki do bardzo miękkich materiałów, jak na przykład aluminium, tarcza szybko się zanieczyści i będzie ją trzeba wymienić.

Jeżeli wycinasz otwory, upewnij się, że tarcza jest wyrównana z otworem. Skręcenie tarczy może spowodować jej zniszczenie. Jeżeli tniesz cienką warstwę, podłóż coś pod materiał, ponieważ przy głębszym wniknięciu tarczy w materiał zwiększa się niebezpieczeństwo uszkodzenia obrabianej części.

Przy cięciu kamienia lub muru polecamy użyć odsysac-

za pyłu.

Grube szlifowanie:

W celu osiągnięcia wyników przy grubym szlifowaniu utrzyjmy ściernicę w kącie pomiędzy 15° a 20° w stosunku do powierzchni obrabianego materiału i poruszaj nią po materiale równomiernie do przodu i z powrotem.

Rozcinanie:

Gdy używasz ręcznej szlifierki do rozcinania, unikaj nachylania się w jej stronę w obszarze cięcia. Krawędź tarczy tnącej musi być nieruchoma. W celu cięcia twardego kamienia najlepiej użyć diamentowej tarczy tnącej.

CZYSZCZENIE I KONSERWACJA

! Przed czyszczeniem i konserwacją zawsze wyjmij kabel zasilający narzędzia z kontaktu.

Twoje narzędzie nie potrzebuje żadnego dodatkowego smarowania czy konserwacji. Nie ma w nim żadnych części, które mógłbyś naprawiać sam.

Nigdy nie używaj wody lub chemicznych środków czyszczących w celu czyszczenia twojego narzędzia. Wycieraj je suchą tkaniną.

Utrzyjmy otwory wentylatora silnika w czystości.

Jeżeli zauważysz, w obszarze silnika bardzo słabe iskrzenie, z twoim narzędziem jest wszystko w porządku. Przy zwiększonym iskrzeniu masz do czynienia z uszkodzeniem silnika.

Nigdy nie czyść żadnej części narzędzia twardym, ostrym lub szorstkim przedmiotem.

Kontrola i wymiana węglika

Węgliki należy regularnie kontrolować.

W przypadku zużycia wymień obydwa węgliki jednocześnie.

Przymocuj uchwyt węglików.

Po przymocowaniu nowych węglików uruchom szlifierkę bez obciążenia na 5 minut.

! Używaj węglików tylko odpowiedniego typu.

Przechowywanie w spoczynku w dłuższym okresie czasu

Narzędzia nie należy przechowywać w miejscu, w którym występuje wysoka temperatura.

O ile jest to możliwe, przechowuj urządzenie w miejscu o stałej temperaturze i ze stałą wilgotnością.

DANE TECHNICZNE

Napięcie wejściowe	230 V
Częstotliwość wejściowa	50 Hz
Pobór mocy	710W
Obroty bez obciążenia	11 000 min ⁻¹
Średnica tarczy	125 mm
Gwint wrzeciona	M14
Masa	2 kg
Klasa zabezpieczenia	II.

Poziom ciśnienia akustycznego mierzony na podstawie EN 60745:

LpA (ciśnienie akustyczne) 89,2 dB (A) KpA=3
LWA (moc akustyczna) 100,2 dB (A) KwA=3

Podjmij odpowiednie kroki w celu ochrony słuchu!
Używaj środków chroniących słuch zawsze, kiedy ciśnienie akustyczne przekroczy poziom 80 dB (A).

Efektywna ważona wartość przyspieszenia na podstawie EN 60745 15,999m/s² K=1,5

Ostrzeżenie: Wartość wibracji w trakcie aktualnego użycia elektrycznego narzędzia ręcznego może różnić się od deklarowanej wartości w zależności od sposobu, w jaki narzędzie jest użyte oraz w zależności od następujących okoliczności: sposób użycia narzędzia elektrycznego i rodzaj ciętego lub przewiercanego materiału, stan narzędzia i sposób jego konserwacji, poprawność wyboru wykorzystanych przyrządów oraz zabezpieczenie ich ostrości i dobrego stanu, wytrzymałość uchwytu rękojeści, użycie urządzeń antywibracyjnych, zgodność użycia narzędzia elektrycznego z celem, dla którego było

projektowane, przebieg pracy zgodny ze wskazówkami producenta. Jeśli narzędzie będzie używane niepoprawnie, może wystąpić syndrom trzęsienia ręki-ramienia. Ostrzeżenie: aby osiągnąć dokładniejsze wyniki należy wziąć pod uwagę stopień oddziaływania wibracji w konkretnych warunkach we wszystkich trybach pracy, a więc czas, w którym ręczne narzędzie jest wyłączone poza okresem pracy oraz czas, w którym działa bez obciążenia, więc nie wykonuje pracy. Może to wyraźnie obniżyć poziom ekspozycji w trakcie całego cyklu pracy. Minimalizuj ryzyko wpływu drgań - używaj ostrych dłut, wiertel i noży. Konserwuj narzędzie zgodnie z niniejszą instrukcją i zapewnij dokładne smarowanie.

Przy regularnym użytkowaniu narzędzia, zainwestuj w wyposażenie antywibracyjne. Nie używaj narzędzia przy temperaturach niższych niż 10 °C.

Swoją pracę zaplanuj tak, by zadania z wykorzystaniem elektrycznego narzędzia produkującego duże wstrząsy była rozłożona na kilka dni.

Zastrzegamy prawo do zmian.

OCHRONA ŚRODOWISKA NATURALNEGO PRZETWARZANIE ODPADÓW



Narzędzia elektryczne, osprzęt i opakowania powinny zostać przekazane do odzysku odpadów, które nie zagrażają środowisku naturalnemu.

Nie wyrzucaj narzędzi elektrycznych do domowych odpadów!

Zgodnie z dyrektywą europejską WEEE (2012/19/EU) o starych urządzeniach elektrycznych i elektronicznych i jej realizacji w krajowych prawodawstwach, nieużyteczne elektronarzędzie musi zostać oddane do miejsca zakupu podobnego narzędzia lub w dostępnych miejscach zbierających i likwidujących elektronarzędzia. W ten sposób dostarczone narzędzia elektryczne, zostaną zgromadzone, rozebrane i przekazane do odzysku odpadów, który nie zagraża środowisku naturalnemu.

GWARANCJA

W dołączonym materiale znajdziesz specyfikację warunków gwarancyjnych.

Data produkcji

Data produkcji jest częścią numeru produkcyjnego zamieszczonego na tabliczce produktu. Numer produkcyjny ma format AAAA-CCCC-DD-HHHHH - gdzie CCCC stanowi rok produkcji, a DD miesiąc produkcji.

DEKLARACJA ZGODNOŚCI ES

My, dostawca
(zgodnie z Ustawą nr 22/1997, §2, ust. e)
WETRA-XT, ČR s.r.o.
Náchodská 1623, Praha 9, Republika Czeska
IČO 25632833
oświadczamy, że produkt

Typ: AE3U71DN-1
Název: SZLIFIERKA KAŤOWA
Dane techniczne: ; Napięcie wejściowe 230V~50Hz
Pobór mocy 710W
Obroty bez obciążenia 11000 min⁻¹

zgodne z wszelkimi odpowiednimi postanowieniami następujących przepisów Wspólnot Europejskich:

EC Machinery Directive (MD)	2006/42/EC
EC Low Voltage Directive (LVD)	2006/95/EC
EC Electromagnetic Compatibility Directive (EMC)	2004/108/EC

Właściwości i techniczne specyfikacje produktu odpowiadają następującym normom UE:

EN 60745-1
EN 60745-2-3
EN 55014-1
EN 55014-2
EN 61000-3-2
EN 61000-3-3

Produkt spełnia wymagania dyrektywy RoHS (2011/65/EU).

Osoba upoważniona do kompletacji dokumentacji technicznej:

Alexandr Herda, general manager
WETRA-XT, ČR s.r.o.
Náchodská 1623, Praha 9, ČR

Datum: 2015-05-01

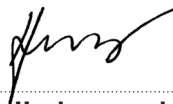

Alexandr Herda, general manager



Praha, 2015-05-01

Oryginalnej deklaracji zgodności

ZÁRUČNÍ LIST - CZ

Záruční podmínky

1. Na uvedený výrobek zn. ASIST poskytuje spol. Wetra - XT, ČR s.r.o. 24 měsíců záruku od data prodeje. Záruka 24 měsíců se nevztahuje na věci poškozené opotřebením nebo nesprávnou manipulací v rozporu s návodem k použití. Životnost baterie je 6 měsíců od data prodeje.
2. Tato záruka zahrnuje bezplatnou opravu nebo výměnu vadných - poškozených částí.
3. Vzhledem k tomu, že nářadí ASIST je určeno pouze pro domácí – hobby použití, výrobce ani dovozce nedoporučují používat toto nářadí v extrémních podmínkách a pro podnikatelskou činnost.
4. Záruka nemůže být uplatněna na škody a závady zaviněné neodborným zacházením, přetížením, použitím nesprávného příslušenství, mechanickým poškozením, zásahem nepovolane osoby a přirozeným opotřebením. Záruka se také nevztahuje na poškození z důvodu jiného použití výrobku, než na jaký je určen.
5. Dovozece ani prodejce neodpovídají za škody způsobené neodborným zacházením a obsluhou s tímto výrobkem.
6. V případě uplatnění reklamace doporučujeme předložit doklad, kterým zákazník prokáže zakoupení výrobku, kde bývá vyznačeno: datum prodeje, typové označení výrobku, sériové číslo, razítko prodejny a podpis prodávajícího. Z důvodu rychlejšího vyřízení reklamace a snadnější identifikaci výrobku doporučujeme nechat si vyplnit záruční list, který je součástí průvodní dokumentace.
7. Doporučujeme nářadí zasílat do záruční opravy s vloženým dokladem o zakoupení výrobku (eventuálně kopii). Z výše uvedených důvodů doporučujeme přiložit vyplněný záruční list. Výrobek zasílejte v pevném obalu (doporučujeme původní obal uzpůsobený přímo na výrobek), zabráníte tím případnému poškození při transportu.
8. Reklamací uplatněte u prodejců, kde jste výrobek nebo nářadí zakoupili.
9. Záruční doba se prodlužuje o dobu, po kterou je výrobek nebo nářadí v záruční opravě.
10. Pokud bude servisním technikem při kontrole reklamovaného výrobku zjištěno, že závada byla způsobena nesprávným použitím výrobku a reklamace bude tudíž zamítnuta, bude oprava provedena na náklady majitele výrobku, a to pouze v případě pokud o ni požádá.



11. Společnost WETRA-XT, ČR s.r.o. nabízí zákazníkům možnost prodloužení záruky až na 36 měsíců. K získání nároku na tuto prodlouženou záruku nad rámec zákonné záruční doby (24 měsíců) je nutné splnit následující podmínky:
 - a) Před vypršením zákonné záruční lhůty si nechat funkční výrobek bezplatně prohlédnout v autorizovaném servisu.
 - b) Plně funkční výrobek musí být doručen do servisního střediska v období od 21 měsíců do 24 měsíců od data nákupu výrobku.
 - c) K této bezplatné záruční prohlídce za účelem prodloužení záruční doby je zákazník povinen se prokázat originálem tohoto záručního listu potvrzeného prodejcem. V záručním listu musí být čitelně uvedeno datum koupě výrobku, typové označení a sériové číslo výrobku. Současně se záručním listem je nutné předložit originál stvrzenky o koupi zboží.
 - d) Plně funkční výrobek musí být doručen k servisní prohlídce čistý a kompletní tzn. včetně všech součástí a příslušenství.
 - e) Po provedení servisní prohlídky bude zákazníkovi v záručním listu potvrzen nárok na bezplatnou prodlouženou záruku o jeden rok.
- e) Dopravu ze servisu k zákazníkovi zajišťuje výrobce na náklady zákazníka.

Výrobek:

Typ:

Seriové číslo:

Razítko a podpis:

Datum prodeje:

Záznamy opravy:

Doporučujeme při uplatnění reklamace předložit doklad o zakoupení výrobku nebo případně záruční list.

Vyrobeno pro **Wetra group** v PRC.

Sběrné místo pozáručního servisu:

Wetra - XT, servis nářadí ASIST
Areál Moravolen
Janáčkova 760/4
790 01 Jeseník

ZÁRUČNÍ LIST - SK

Záručné podmienky

1. Na uvedený výrobok zn. ASIST poskytuje spol. Wetra - XT, SR s.r.o. 24 mesiacov záruku od dátumu predaja. Záruka 24 mesiacov sa nevzťahuje na veci poškodené opotrebovaním alebo nesprávnou manipuláciou v rozpore s návodom na použitie. Životnosť batérie je 6 mesiacov od dátumu predaja.
2. Táto záruka zahŕňa bezplatnú opravu alebo výmenu chybných - poškodených častí.
3. Vzhľadom k tomu, že náradie ASIST je určené výhradne pre domáce – hobby použitie, výrobca ani dovozca nedoporučuje používať toto náradie v extrémnych podmienkach a pre podnikateľskú činnosť.
4. Záruka sa nevzťahuje na škody a závady zavinené neodborným zaobchádzaním, preťažením, použitím nesprávneho príslušenstva, mechanickým poškodením, zásahom nepovolanej osoby a prirodzeným opotrebením. Záruka sa taktiež nevzťahuje na poškodenia z dôvodu iného použitia výrobku, než na aký je určený.
5. Dovozca ani predajca nezodpovedajú za škody spôsobené neodborných zaobchádzaním a obsluhou s týmto výrobkom.
6. V prípade uplatňovania reklamácie je nutné predložiť doklad o zakúpení výrobku, kde musí byť vyznačený dátum predaja, typové označenie výrobku, číslo série, razítko predajne a podpis predávajúceho. Z dôvodu čo najskoršieho vybavenia reklamácie a jednoduchšej identifikácie výrobku doporučujeme nechať si vyplniť záručný list, ktorý je súčasťou sprievodnej dokumentácie.
7. Náradie zasielajte do záručnej opravy s vloženým dokladom o zakúpení výrobku (prípadne kópiu dokladu). Z vyššie uvedených dôvodov doporučujeme priložiť vyplnený záručný list. Výrobok zasielajte v pevnom obale, (doporučujeme pôvodný obal ktorý je prispôbený na veľkosť a tvar výrobku) zabránite tým prípadnému poškodeniu pri preprave.
8. Reklamáciu uplatňujte u predajcu, kde ste výrobok alebo náradie zakúpili.
9. Záručná doba sa predlžuje o dobu, počas ktorej je výrobok alebo náradie v záručnej oprave.
10. Pokiaľ bude servisným technikom pri kontrole reklamovaného výrobku zistené, že závada bola spôsobená nesprávnym použitím výrobku a reklamácia bude tým pádom zamietnutá, bude oprava prevedená na náklady majiteľa výrobku, a to iba v prípade ak o to požiada.



11. Spoločnosť WETRA-XT, SR s.r.o. ponúka zákazníkom možnosť predĺženia záruky až na 36 mesiacov. K získaniu nároku na túto predĺženú záruku nad rámec zákonnej záručnej doby (24 mesiacov) je nutné splniť nasledujúce podmienky:
 - a) Pred vypršaním zákonnej záručnej lehoty si nechať funkčný výrobok bezplatne prehladnúť v autorizovanom servise. Plne funkčný výrobok musí byť doručený do servisného strediska v období od 21 mesiacov do 24 mesiacov od dátumu nákupu výrobku.
 - b) Pri tejto bezplatnej záručnej prehliadke za účelom predĺženia záručnej doby je zákazník povinný sa predkázať originálom tohoto záručného listu potvrdeného predajcom. V záručnom liste musí byť čitateľne uvedený dátum kúpy výrobku, typové označenie a sériové číslo výrobku. Súčasne zo záručným listom je nutné predložiť originál dokladu o zakúpení výrobku.
 - c) Plne funkčný výrobok musí byť doručený k servisnej prehliadke čistý a kompletný t.j. včítane všetkých súčastí a príslušenstva.
 - d) Po prevedení servisnej prehliadky bude zákazníkovi v záručnom liste potvrdený nárok na bezplatnú predĺženu záruku o jeden rok.
 - e) Dopravu zo servisu k zákazníkovi zaisťuje výrobca na náklady zákazníka.

Výrobok:

Typ:

Sériové číslo:

Razítko a podpis:

Dátum predaja:

Záznamy opravovne:

Bez predloženia dokladu o zakúpení výrobku, nebude na prípadné reklamácie braný zreteľ !

Vyrobené pre **WETRA-XT Group** v P.R.C. . .

Zberné miesto pozáručného servisu, dovozca: :

WETRA – XT, SR s.r.o.
Nám. A. Hlinku 36/9
017 01 Považská Bystrica

JÓTÁLLASI BIZONYÍTVÁNY - H

A jótállási feltételek.

1. Az adott ASIST márkájú termékre a Wetra – XT, HU Kft. társaság 12 hónap garanciát nyújt az értékesítés napjától számítva. Garancia 12 hónap nem számít, sérült a nem megfelelő kezelés vagy kopás ellenétes utasításokat.
Az akkumulátor élettartama 6 hónap a vásárlás napjától.
2. E garancia tartalmazza a hibás - sérült részek térítés mentes javítását, illetve cseréjét.
3. Figyelemmel arra, hogy az ASIST szerszámok házi – hobbi célra vannak tervezve, sem a gyártó, sem az importőr nem ajánlják a szerszámokat szélsőséges feltételek közt, magas igénybevétel mellett használni.
4. A garancia nem vonatkozik olyan meghibásodásokra és károkra, amelyeket szakszerűtlen használat, vagy túlterhelés okozott, továbbá a nem megfelelő tartozékok használata, mechanikus sérülés vagy avataltan személy beavatkozása okozott, illetve a természetes elhasználódásra. A garancia szintén nem vonatkozik a termék, az eredeti rendeltetésétől eltérő, más célra való használatából származó sérülésre.
5. Sem az importőr, sem az értékesítő nem felel a szakszerűtlen használat és kezelés okozta károkokért.
6. A reklamáció érvényesítése esetén be kell mutatni azt a bizonylatot, amellyel az ügyfél igazolja a termék megvásárlását. A bizonylaton szerepelnie kell a következőknek: eladás dátuma, a termék típusjelölése, sorozatszám, az értékesítőhely pecsétje és az eladó aláírása.
A reklamáció lehető leggyorsabb intézése érdekében, valamint a termék egyszerű azonosítása céljából ajánljuk a garanciális levél kitöltését, amely a kísérő dokumentáció része.
7. A szerszámokat garanciális javításra, együtt a rendesen kitöltött beszerzési bizonylattal (esetleg ennek másolatával) együtt küldjük. A fenn említett okokból ajánljuk mellékelni a garanciális levezet is. A terméket kemény csomagolásban kérjük küldeni (legjobb ha az eredeti csomagolásban, amely megfelel a termék alakjának és méretének), hogy meggátoljuk a sérülését a szállítás folyamán.
8. A reklamációt annál az értékesítőnél kell érvényesíteni, ahol termék, vagy a szerszám megvásárlásra került.
9. A jótállási idő meghosszabbodik azzal az idővel, amely alatt a berendezés, vagy a szerszám javítás alatt volt.
10. Ha a reklamált termék ellenőrzése során megállapítást nyer, hogy a meghibásodást a termék helytelen használata okozta és ezért a reklamáció elutasításra kerül, a javítás költségeit a termék tulajdonosa köteles megfizetni, amennyiben kéri a javítást.



11. A WETRA-XT, HU KFT. társaság ügyfelei számára akár 36 hónapra növeli a garanciális időszakot.
A törvény által meghatározott garanciális időn (12 hónap) felüli meghosszabbított garanciára való jogosultság megszerzéséhez a következő feltételeket kell teljesíteni:
 - a) A törvény által meghatározott garanciális idő lejárta előtt szakszervezben átnézetni a funkcionális terméket, amit ingyen biztosítunk. Teljesen működőképés termék kell szállítani a szolgáltató központ közötti időszakban 10 hónapról 12 hónapra a vásárlás napjától.
 - b) A garanciális idő meghosszabbítása érdekében elvégzett ingyenes garanciális ellenőrzésnél az ügyfél köteles bemutatni ezen garancialevél eladó által igazolt eredeti példányát.
A garancialevélben olvashatóan szerepelnie kell a termék vásárlása időpontjának, a termék típusjelölésének és sorozatszámának. A garancialevél mellett be kell mutatni a termék megvásárlását igazoló bizonylat eredetijét.
 - c) Teljesen működőképés terméket tisztán és komplett állapotban, azaz az összes alkatrészrel és tartozékkal együtt kell átadni az ellenőrzésre.
 - d) A szervizben elvégzett ellenőrzés után az ügyfél számára a garancialevélben igazoljuk az tartó ingyenes meghosszabbított garanciára való jogosultságát.
 - e) Közlekedési szolgáltatás az ügyfél által az importőrnek az ügyfelet terhel.

Termék:

Típus:

Sorozatszám:

Bélyegző és aláírás:

Eladás dátuma:

Szervis bejegyzése:

A beszerzési bizonylat benyújtása nélkül, az esetleges reklamációk nem lesznek figyelembe véve !!!

A WETRA-XT Group részére gyártva P.R.C.-ben.

A garancián túli javítások gyűjtőhelye, importőr:

**Wetra-XT, HU Kft. ,
Ipari park északi terület Pf.: 62
2330 Dunaharaszti**

Garancijski pogoji SLO

1. Družba Wetra - XT, ČR s.r.o. za izdelke znamke ASIST zagotavlja garancijo v trajanju 12 mesecev od datuma nakupa. 12-mesečna garancija ne velja v primeru večjih poškodb zaradi obrabe ali nepravilnega rokovanja v skladu z navodili za uporabo. Življenjska doba baterije je 6 mesecev od dneva nakupa.
2. Garancija vključuje brezplačno popravilo ali zamenjavo okvarjenih – poškodovanih delov.
3. Glede na to, da je orodje ASIST namenjeno izključno za domačo ali hobi uporabo, proizvajalec in dobavitelj ne priporočata uporabe tega orodja v ekstremnih pogojih ali za podjetniško dejavnost.
4. Garancije ni moč uveljavljati za škodo in napake nastale zaradi nepravilne uporabe, preobremenitve, uporabe neprimernega orodja, mehanskih poškodb, nepooblaščenega popravila in obrabe. Prav tako garancija ne krije škode, ki je nastala zaradi uporabe orodja za namen, za katerega ni bilo predvideno.
5. Dobavitelj ali prodajalec ne odgovarjata za škodo nastalo zaradi nestrokovnega ravnanja s tem izdelkom.
6. V primeru uveljavljanja garancije priporočamo predložitev dokazila, s katerim stranka dokaže nakup izdelka in na katerem so označeni: datum prodaje, tipska oznaka izdelka, serijska številka izdelka, žig prodajalne in podpis prodajalca. Zaradi hitrejšega reševanja reklamacij in enostavnejše identifikacije izdelka priporočamo izpolnitev garancijskega lista, ki sestavlja spremljajočo dokumentacijo.
7. Priporočamo, da se orodje v popravilo preda pooblaščenemu serviserju skupaj s priloženimi dokumenti (lahko tudi kopijami). Iz zgoraj navedenih razlogov priporočamo priložitev izpolnjenega garancijskega lista. Izdelek pošiljajte v trdni embalaži (priporočamo prvotno embalažo, ki je prilagojena prav temu izdelku). Tako boste preprečili morebitne poškodbe med prevozom.
8. Reklamacijo uveljavljate pri prodajalcu, kjer ste napravo ali orodje kupili.
9. Garancija se podaljša za čas, ko je bil izdelek na garancijskem popravilu.
10. V kolikor bo med servisnim pregledom reklamiranega izdelka, s strani serviserja ugotovljeno, da je bila okvara povzročena zaradi nepravilne uporabe izdelka in bo s tem reklamacija izdelka zavrnjena, se popravilo opravi na stroške lastnika, in sicerle v primeru, da bo zanj zaprosil.
11. Družba WETRA-XT, ČR s.r.o. strankam ponuja možnost podaljšanja garancije do 36 mesecev. Da bi bili upravičeni do tega podaljšanja garancije zunaj zakonskega garancijskega roka (12 mesecev), je potrebno izpolniti naslednje pogoje:
 - a) Pred iztekom zakonsko določenega garancijskega roka morate delujoči izdelek prinesiti na brezplačni pregled na pooblaščen servis v 10 do 12 mesecih od datuma nakupa izdelka.
 - b) Na brezplačnem garancijskem pregledu za podaljšanje garancijskega roka je stranka dolžna predložiti originalno potrdilo in garancijo potrjeno s strani prodajalca. V garancijskem listu morajo biti čitljivo zapisani datum nakupa izdelka, tipska oznaka in serijska številka izdelka. Skupaj z originalnim garancijskim listom je potrebno predložiti tudi originalni račun nakupa.
 - c) Popolnoma funkcionalni izdelek mora biti na servisni pregled dostavljen čist in v celoti, vključno z vsemi deli in priborom.
 - d) Po servisnem pregledu bo stranki v garancijskem listu potrjen zahtevek za brezplačno podaljšano garancijo za eno leto.
 - e) Prevoz naprave s servisa k stranki zagotavlja proizvajalec strankine stroške.Izdelek:

Izdelek:

Tip:

Serijska številka:

Žig in podpis:

Datum prodaje:

Vpisi servisa:

Pri uveljavljanju reklamacije priporočamo predložitev dokazila o nakupu oziroma garancijski list.

Izdelano za Wetra group v PRC.

Lokacija pooblaščenega servisa www.wetra-xt.com/servis

Warunki gwarancyjne PLO

1. Na podany produkt marki ASIST firma Wetra - XT, ČR s.r.o. udziela 12 miesięcznej gwarancji, liczonej od daty sprzedaży. Gwarancja 12 miesięcy nie dotyczy rzeczy uszkodzonych poprzez zużycie lub nieprawidłową manipulację, niezgodną z instrukcją obsługi. Żywotność baterii wynosi 6 miesięcy od daty sprzedaży.
2. Niniejsza gwarancja obejmuje bezpłatną naprawę lub wymianę wadliwych, uszkodzonych części.
3. W związku z tym, że narzędzie ASIST jest przeznaczone do domowego - hobbystycznego użycia, producent i dystrybutor nie zalecają używania tego narzędzia w ekstremalnych warunkach oraz do czynności w ramach działalności gospodarczej.
4. Gwarancja nie może zostać uznana w stosunku do szkód i usterek spowodowanych przez niefachowe obchodzenie się, przeciążenie, użycie niewłaściwego osprzętu, uszkodzenie mechaniczne, działanie niepowołanej osoby oraz naturalne zużycie. Gwarancja nie dotyczy również uszkodzeń powstałych z powodu innego użycia produktu, niż użycie, do którego jest on przeznaczony.
5. Dystrybutor ani sprzedawca nie odpowiadają za szkody spowodowane niefachowym obchodzeniem się i niefachową obsługą tego produktu.
6. W przypadku skorzystania z reklamacji, zalecamy przedłożyć dokument, którym klient poświadczy zakup produktu, w którym wyszczególniono: datę sprzedaży, oznaczenie rodzajowe produktu, numer seryjny, pieczętkę sklepu i podpis sprzedającego. W celu szybszego rozpatrzenia reklamacji i łatwiejszej identyfikacji produktu polecamy wypełnić kartę gwarancyjną, która jest elementem załączonej dokumentacji.
7. Zalecamy przesłać narzędzie do naprawy gwarancyjnej wraz z załączonym dowodem zakupu produktu (ewentualnie razem z kopią). Z wyżej podanych powodów zalecamy załączyć wypełnioną kartę gwarancyjną. Produkt przesłaj solidnie zapakowany (polecamy oryginalne opakowanie, przystosowane bezpośrednio do produktu) - zapobiegiesz w ten sposób ewentualnemu uszkodzeniu przy transporcie.
8. Z reklamacji skorzystaj u sprzedawców, u których kupiłeś produkt lub narzędzie.
9. Okres gwarancyjny przedłuża się o czas, w którym produkt lub narzędzie jest naprawiane.
10. Jeżeli przy kontroli reklamowanego produktu zostanie stwierdzona usterka, która została spowodowana nieprawidłowym użyciem produktu, przez co reklamacja zostanie odrzucona, naprawa zostanie przeprowadzona na koszt właściciela produktu i to jedynie w przypadku, kiedy o taką naprawę wniesie.
11. Firma WETRA-XT, ČR s.r.o. oferuje klientom możliwość przedłużenia gwarancji aż do 36 miesięcy. Aby uzyskać prawo do tej przedłużonej gwarancji ponad ramę obowiązującego okresu gwarancyjnego (12 miesięcy) konieczne jest spełnienie następujących warunków:
 - a) Przed wygaśnięciem ustawowego terminu gwarancji należy oddać działający produkt na bezpłatny przegląd do autoryzowanego serwisu. W pełni działający produkt musi być doręczony do ośrodka serwisowego w okresie od 10 do 12 miesięcy od daty kupna produktu.
 - b) Dodatkowo do bezpłatnego przeglądu gwarancyjnego, w celu przedłużenia okresu gwarancyjnego, klient jest zobowiązany okazać oryginał niniejszej karty gwarancyjnej potwierdzonej przez sprzedawcę. W karcie gwarancyjnej musi być podana czytelna data zakupu produktu, oznaczenie rodzajowe i numery seryjne produktu. Jednocześnie z kartą gwarancyjną należy przedłożyć oryginał potwierdzenia zakupu produktu.
 - c) W pełni działający produkt musi zostać doręczony do przeglądu gwarancyjnego czysty i kompletny, to znaczy włącznie ze wszystkimi elementami i osprzętem.
 - d) Po przeprowadzeniu przeglądu serwisowego w karcie gwarancyjnej zostanie potwierdzone prawo do bezpłatnego przedłużenia gwarancji o jeden rok.
 - e) Transport z serwisu do klienta zapewnia producent na koszt klienta.

Produkt:

Typ:

Numer seryjny:

Pieczętka i podpis:

Data sprzedaży:

Zapisy serwisu:

**Przy korzystaniu z reklamacji zalecamy przedłożyć dokument potwierdzający zakup produktu lub ewentualnie kartę gwarancyjną.
Wyprodukowano dla Wetra group w PRC.**

Miejsce odbioru serwisu pozagwarancyjnego: www.wetra-xt.com/servis

no.	Název	Názov	Elnevezés	Details
1	Stator	Stator	Sztator	stator
2	Opěrná deska	Oporná doska	Támasztó lap	Backplate
3	Ložisko	Ložisko	Csapágy	bearing
4	Rotor a ventilátor	Rotor a ventilátor	A ventilátor rotorja	Rotor and fan
5	Klín	Klín	Ék	wedge
6	Ložisko	Ložisko	Csapágy	bearing
7	Ozubené kolo	Ozubené koleso	Fogaskerék	The gear
8	Šroub	Skrutka	Csavar	screw
9	Klín	Klín	Ék	wedge
10	Pružina	Pružina	Rugó	spring
11	Kryt převodovky	Kryt prevodovky	A sebességváltó köpenye	gearbox cover
12	Pružina	Pružina	Rugó	spring
13	Vymezovací vložka	Vymedzovacia vložka	Távtartó alátét	a spacer
14	Pojistný kroužek	Poistný krúžok	Biztosító karika	Retaining ring
15	Ozubené kolo	Ozubené koleso	Fogaskerék	The gear
16	Pojistný kroužek	Poistný krúžok	Biztosító karika	Retaining ring
17	Ložisko	Ložisko	Csapágy	bearing
18	Kryt	Kryt	Köpeny	cover
19	Podložka	Podložka	Alátét	washer
20	Šroub	Skrutka	Csavar	screw
21	Vřeteno	Vreteno	Orsó	spindle
22	Ochranný kryt	Ochranný kryt	Védőpajzs	protective cover
23	Utahovací matice	Utahovací matica	Rögzítő anyacsavar	Tightening the nut
24	Kotouč	Kotúč	Csiszolókorong	disc
25	Vodící pouzdro	Vodiace púzdro	Tok	Guide bush
26	Vnější příruba	Vnútorná príruba	Belső perem	Outer flange
27	Šroub	Skrutka	Csavar	screw
28	Štítek	Štítok	Címke	tag
29	Kryt	Kryt	Köpeny	cover
30	Držák uhlíků	Držiak uhlíkov	Kefetartó	brush holders
31	Šroub	Skrutka	Csavar	screw
32	Uhlíky	Uhlíky	Szénkefe	carbon brushes
33	Indukční cívka	Indukčná cievka	Indukciós tekercs	Induction coil
34	Svorka kabelu	Svorka kábla	A kábel csipetője	The cord clamp
35	Šroub	Skrutka	Csavar	screw
36	Kabelová objímka	Káblová objímka	Kábel keret	cable sleeve
37	Kabel	Kábel	Kábel	cable
38	Běžec vypínače	Behűn vypínač	A kapcsoló futóhelye	runner Switches
39	Vypínač	Vypínač	Kapcsoló	switch
40	Kondenzátor	Kondenzátor	Kondenzátor	capacitor
41	Vypínač	Vypínač	Kapcsoló	switch
42	Kryt	Kryt	Köpeny	cover
43	Postranní držadlo	Postranné držadlo	Oldalsó markolat	The side handle
44	Podložka	Podložka	Alátét	washer
45	Krytka	Krytka	Köpeny	cover
46	Šroub	Skrutka	Csavar	screw
47	Šroub	Skrutka	Csavar	screw
48	Rukojeť	Rukovät	Markolat	handle
49	Klíč	Kľúč	Kulcs	key

CZ- Montážní schéma, SR- Montážna schéma, H - Szerelési ábra
SLO- Nameštitev diagram PL- Schemat instalacji

