

Asist®

BENCH GRINDER 350W



AE3KS35

CZ – DVOUKOTOUČOVÁ BRUSKA 350W	- Návod k použití	4 - 7
SK – DVOJKOTÚČOVÁ BRÚSKA 350W	- Návod na použitie	8- 11
H – KÉTTÁRCSÁS KÖSZÖRÜ 350W	- Kezelési utasítás	12- 16
RO – POLIZOR DE BANC 350W	- Instrucțiuni de utilizare	17- 20

SYMBOLS



Read operating instructions before use
Před prvním použitím si přečtěte návod k obsluze
Pred prvím použitím si prečítajte návod na použitie
Beüzemelés előtt olvassa el a használati utasítást
Cititi cu atentie instructiunile inainte de a folosi produsul



Warning
Nebezpečí
Nebezpečie
Figyelmeztetés
Atentie



Wear ear protection
Používejte ochranu sluchu
Používajte ochranu sluchu
Használjon fülvédőt
Folositi protectie fonica



Wear eye protection
Používejte ochranu zraku
Používajte ochranu zraku
Használjon védőszemüveget
Folositi ochelari de protectie



Wear dust mask
Používejte ochrannou dýchací roušku
Používajte ochrannú dýchaciu rúžku
Használjon porvédő maszkot
Folositi masca impotriva prafului



Double insulation
Dvojitá izolace
Dvojitá izolácia
Dupla szigetelés
Dubla izolare

A

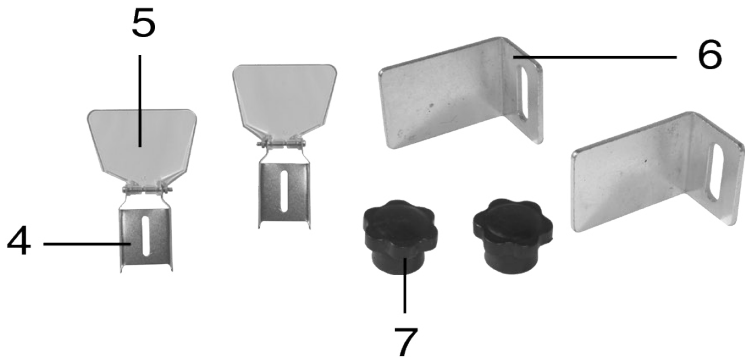
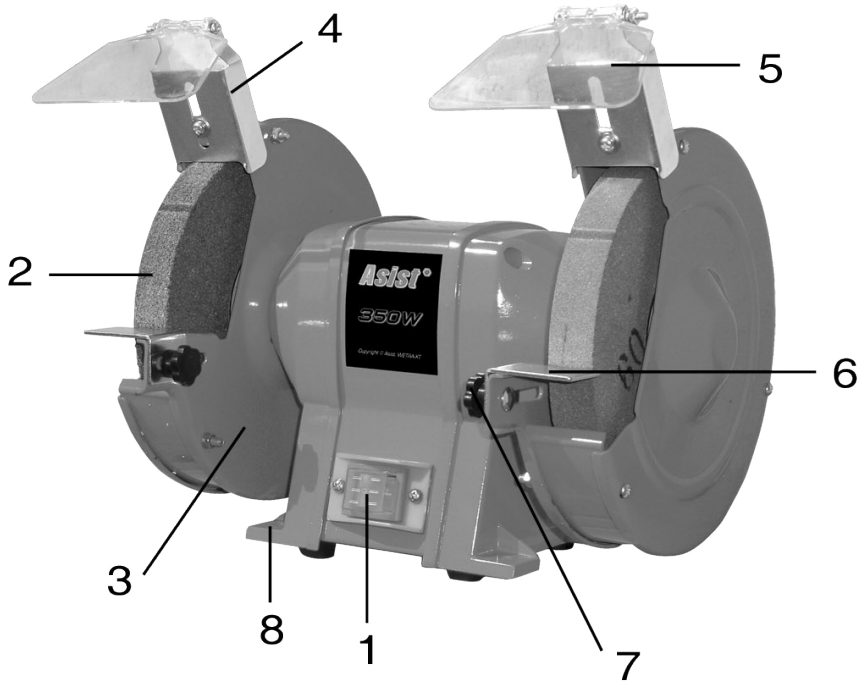

OBECNÉ BEZPEČNOSTNÍ POKYNY

Typy bezpečnostní pokyny si pečlivě prostudujte, zapamatujte a uschovejte

UPOZORNĚNÍ: Při používání elektrických strojů a elektrického nářadí je nutno respektovat a dodržovat následující bezpečnostní pokyny z důvodů ochrany před úrazem elektrickým proudem, zraněním osob a nebezpečím vzniku požáru. Výrazem „elektrické nářadí“ je ve všech níže uvedených pokynech myšleno jak elektrické nářadí napájené ze sítě (napájecím kabelem), tak nářadí napájené z baterie (bez napájecího kabelu).

1. Pracovní prostředí

- a) Udržujte pracovní prostor v čistém stavu a dobře osvětlen. Nepořádek a tmavá místa na pracovišti bývají příčinou úrazů. Ukliděte nářadí, které právě nepoužíváte.
- b) Nepoužívejte elektrické nářadí v prostředí s nebezpečím vzniku požáru nebo výbuchu, to znamená v místech, kde se vyskytují hořlavé kapaliny, plyny nebo prach. V elektrickém nářadí vzniká na komutátoru jiskření, které může být příčinou vznícení prachu nebo výparů.
- c) Při používání el. nářadí zamezte přístupu nepovolovaných osob, zejména dětí, do pracovního prostoru! Budete-li vyrušováni, můžete ztratit kontrolu nad prováděnou činností. V žádném případě nenechávejte el. nářadí bez dohledu. Zabraňte zvířatům přístup k nářadí.

2. Elektrická bezpečnost

- a) Vidlice napájecího kabelu elektrického nářadí musí odpovídat síťové zásuvce. Nikdy jakýmkoliv způsobem neupravujte vidlici. K nářadí, které má na vidlici napájecího kabelu ochranný kolík, nikdy nepoužívejte rozvodky ani jiné adaptéry. Nepoškozené vidlice a odpovídající zásuvky omezi nebezpečí úrazu elektrickým proudem. Poškozené nebo zamožané napájecí kabely zvyšují nebezpečí úrazu elektrickým proudem. Pokud je síťový kabel poškozen, je nutno jej nahradit novým síťovým kabelem, který je možné získat v autorizovaném servisním středisku nebo u dovozce.
- b) Vyvarujte se dotyku těla s uzemněnými předměty, jako např. potrubí, tělesa ústředního topení, sporáky a chladničky. Nebezpečí úrazu elektrickým proudem je větší, je-li vaše tělo spojeno se zemí.
- c) Nevystavujte elektrické nářadí dešti, vlhku nebo mokru. Elektrického nářadí se nikdy nedotýkejte mokrou rukama. Elektrické nářadí nikdy neumývejte pod tekoucí vodou ani ho nepouštějte do vody.
- d) Nepoužívejte napájecí kabel k jinému účelu, než pro jaký je určen. Nikdy nenoste a netahajte elektrické nářadí za napájecí kabel. Nevytahujte vidlici ze zásuvky tahem za kabel. Zabraňte mechanickému poškození elektrických kabelů ostrými nebo horkými předměty.
- e) El. nářadí bylo vyrobeno výlučně pro napájení střídavým el. proudem. Vždy zkontrolujte, že elektrické napětí odpovídá údajům uvedenému na typovém štítku nářadí.
- f) Nikdy nepracujte s nářadím, které má poškozený el. kabel nebo vidlici, nebo spadlo na zem a je jakýmkoliv způsobem poškozené.
- g) V případě poškození prodlužovacího kabelu vždy zkontrolujte, že jeho technické parametry odpovídají údajům uvedeným na typovém štítku nářadí. Je-li elektrické nářadí používáno venku, používejte prodlužovací kabel vhodný pro venkovní použití. Při použití prodlužovacích hubůň je nutné je rozvinout, aby nedocházelo k přehřátí kabelu.
- h) Je-li elektrické nářadí používáno ve vlhkých prostorech nebo venku, je povoleno jej používat pouze, pokud je zapojeno do el. obvodu s proudovým chráničem ≤ 30 mA. Použití el. obvodu s chráničem /RCD/ snižuje riziko úrazu elektrickým proudem.

3. Bezpečnost osob

- a) Při používání elektrického nářadí buďte pozorní a ostražití, věnujte maximální pozornost činnosti, kterou právě provádíte. Soustřeďte se na práci. Nepracujte s elektrickým nářadím pokud jste unaveni, nebo jste-li pod vlivem drog, alkoholu nebo léků. I chvilková nepozornost při používání elektrického nářadí může vést k vážnému poranění osob. Při práci s el. nářadím nejezte, nepijte a nekuřte.
- b) Používejte ochranné pomůcky. Vždy používejte ochranu zraku. Používejte ochranné prostředky odpovídající druhu práce, kterou provádíte. Ochranné pomůcky jako např. respirátor, bezpečnostní obuv s protiskluzovou úpravou, pokrývka hlavy nebo ochranná sluchová souprava v souladu s podmínkami práce snižují riziko poranění osob.
- c) Vyvarujte se neumyšleného zapnutí nářadí. Nepřenášejte nářadí, které je připojeno k elektrické síti, s prstem na spínači nebo na spoušti. Před připojením k elektrickému napájení se ujistěte, že spínač nebo spoušť jsou v poloze „vypnuto“. Přenášení nářadí s prstem na spínači nebo zapojování vidlice nářadí do zásuvky se zapnutým spínačem může být příčinou vážných úrazů.
- d) Před zapnutím nářadí odstraňte všechny seřizovací klíče a nástroje. Seřizovací klíč nebo nástroj, který zůstane připevněn k otáčející se části elektrického nářadí může být příčinou poranění osob.
- e) Vždy udržujte stabilní postoj a rovnováhu. Pracujte jen tam, kam bezpečně dosáhnete. Nikdy nepřeceňujte vlastní sílu. Nepoužívejte elektrické nářadí, jste-li unaveni.
- f) Obklebejte se vhodným způsobem. Používejte pracovní oděv. Nenoste volné oděvy ani šperky. Dbejte na to, aby se vaše vlasy, oděv, rukavice nebo jiná část vašeho těla nedostala do přílišné blízkosti rotujících nebo rozptálených částí el.nářadí.
- g) Připopte zařízení k odsávání prachu. Jestliže má nářadí možnost připojení zařízení pro zachycování nebo odsávání prachu, zajistěte, aby došlo

- nářadí řádnému připojení a používání. Použití těchto zařízení může ezbit nebezpečí vznikající prachem.
- i) Vězně upevněte obrobek. Použijte truhlářskou svěrku nebo svěrák pro upevnění dílu, který budete obrábět.
- j) Nepoužívejte elektrické nářadí pokud jste pod vlivem alkoholu, drog, léků nebo jiných omamných či návykových látek.

4. Používání elektrického nářadí a jeho údržba

- a) El. nářadí vždy odpojte z el. sítě v případě jakéhokoliv problému při práci, před každým čistěním nebo údržbou, při každém přenosu a po ukončení práce! Nikdy nepracujte s el. nářadím, pokud je jakýmkoliv způsobem poškozené.
- b) Pokud začne nářadí vydávat abnormální zvuk nebo zápach, okamžitě ukončete práci.
- c) Elektrické nářadí nepřetěžujte. Elektrické nářadí bude pracovat lépe a bezpečněji, pokud je budete provozovat v otáčkách, pro které bylo navrženo. Používejte správné nářadí, které je určeno pro danou činnost. Správné nářadí bude lépe a bezpečněji vykonávat práci, pro kterou bylo konstruováno.
- d) Nepoužívejte elektrické nářadí, které nelze bezpečně zapnout a vypnout ovládacím spínačem. Používání takového nářadí je nebezpečné. Vadné spínače musí být opraveny certifikovaným servisem.
- e) Odpojte nářadí od zdroje elektrické energie předtím, než začnete provádět jeho seřizování, výměnu příslušenství nebo údržbu. Toto opatření zamezí nebezpečí náhodného spuštění.
- f) Nepoužívejte elektrické nářadí ukladte a uschovejte tak, aby bylo mimo dosah dětí a nepovolovaných osob. Elektrické nářadí v rukou nezkušených uživatelu může být nebezpečné. Elektrické nářadí skladujte na suchém a bezvlhkém místě.
- g) Udržujte elektrické nářadí v dobrém stavu. Pravidelně kontrolujte seřizování pohyblivých se částí a jejich pohyblivost. Kontrolujte zda nedošlo k poškození ochranných krytů nebo jiných částí, které mohou ohrozit bezpečnou funkci elektrického nářadí. Je-li nářadí poškozeno, před dalším použitím zajistěte jeho řádnou opravu. Mnoho úrazů je způsobeno špatně udržovaným elektrickým nářadím.
- h) Řezací nástroje udržujte ostře a čisté. Správně udržované a naostřené nástroje usnadní práci, omezují nebezpečí zranění a práce s nimi se snáze kontroluje. Použití jiných příslušenství než těch, která jsou uvedena v návodu k obsluze mohou způsobit poškození nářadí a být příčinou zranění.
- i) Elektrické nářadí, příslušenství, pracovní nástroje atd. používejte v souladu s těmito pokyny a takovým způsobem, který je předepsán pro konkrétní elektrické nářadí a to s ohledem na dané podmínky práce a druh prováděné práce. Používání nářadí k jiným účelům, než pro jaké je určeno, může vést k nebezpečným situacím.

5. Používání akumulátorového nářadí

- a) Před vložením akumulátoru se přesvědčte, že je vypnác v poloze „vypnuto“. Vložení akumulátoru do zapnutého nářadí může být příčinou nebezpečných situací.
 - b) K nabíjení akumulátorů používejte pouze nabíječky předepsané výrobcem. Použití nabíječky pro jiný typ akumulátoru může mít za následek jeho poškození a vznik požáru.
 - c) Používejte pouze akumulátory určené pro dané nářadí. Použití jiných akumulátorů může být příčinou zranění nebo vzniku požáru.
 - d) Pokud není akumulátor používán, uchovávejte ho odděleně od kovových předmětů jako jsou svorky, klíče, šrouby a jiné drobné kovové předměty, které by mohly způsobit spojení jednoho kontaktu akumulátoru s druhým. Zkratování akumulátoru může zapříčinit zranění, popáleniny nebo vznik požáru.
 - e) S akumulátory zacházejte šetrně. Při nešetrném zacházení může z akumulátoru uniknout chemická látka. Vyvarujte se kontaktu s touto látkou a pokud i přesto dojde ke kontaktu, vymyjte postižené místo proudem tekoucí vody. Pokud se chemická látka dostane do očí, vyhledejte ihned lékařskou pomoc. Chemická látka z akumulátoru může způsobit vážná poranění.
- ### 6. Servis
- a) Nevyměňujte části nářadí, neprovádějte sami opravy, ani jiným způsobem nezasažujte do konstrukce nářadí. Opravy nářadí svěřte kvalifikovaným osobám.
 - b) Každá oprava nebo úprava výrobky bez oprávnění naší společnosti je nepřipustná (může způsobit úraz, nebo škodu uživateli).
 - c) Elektrické nářadí vždy nechte opravit v certifikovaném servisním středisku. Používejte pouze originální nebo doporučené náhradní díly. Zajistěte tak bezpečnost Vaší i Vašeho nářadí.

DOPLŇUJÍCÍ BEZPEČNOSTNÍ POKYNY

Před použitím si prosím přečtěte tyto bezpečnostní pokyny a pečlivě je uschovejte.

! - Tento symbol označuje nebezpečí zranění, nebo poškození zařízení .

! V případě nedodržení pokynů uvedených v této příručce, hrozí riziko úrazu.

! Dvoukotoučová bruska odpovídá platným technickým předpisům a normám.

! S bruskou nedovolte manipulovat dětem. Zabraňte zvířatům přístup k zařízení.

! Nenechávejte brusku bez dohledu pokud jsou v blízkosti děti.

! Brusku vždy odpojte z el. sítě v případě jakéhokoliv problému při práci, před každým čištěním, údržbou a nebo pokud brusku přestanete používat!

! Při práci s bruskou nejezte, nepijte a nekuřte.

! Pokud je bruska zapnutá, dbejte na to, aby se vaše prsty, oděv, vlasy nebo jiná část vašeho těla nedostala do přílišné blízkosti rotujících brusných kotoučů.

! Nikdy nepracujte s bruskou, pokud je jakýmkoliv způsobem poškozena.

! Brusku nikdy neumísťujte do blízkosti hořlavých látek.

! S bruskou nepracujte ve vlhkém prostředí, nebo venku po dobu deště.

! Pokud začne zařízení vydávat abnormální zvuk nebo zápach, okamžitě ukončete práci. Opravu výrobku může vykonávat pouze kvalifikovaný personál.

! Použití příslušenství, které není doporučované výrobcem, nebo není prodávané s výrobkem může způsobit požár, elektrický zkrat a nebo poranění.

! Nevyměňujte části zařízení, neprovádějte sami opravy, ani jiným způsobem nezasahujte do konstrukce zařízení. Opravy výrobku může provádět pouze školený personál, resp. autorizovaná servisní organizace.

! Každé nastavení nebo úprava brusky bez oprávnění naší společnosti může způsobit úraz, nebo škodu uživateli.

! Při broušení vždy noste ochranné brýle.

! Brusku nikdy nespouštějte bez nasazeného krytu na obou kotoučích.

! Obrobek se při broušení zahřeje na vysokou teplotu, tím vzniká nebezpečí popálení.

! Vzdálenost mezi lapačem jisker a brusným kotoučem nesmí být větší než 2 mm.

! Vzdálenost mezi opěrou obrobku a brusným kotoučem nesmí být větší než 2 mm.

! Nikdy nepracujte s poškozenými nebo prasklými brusnými kotouči. Prasklý brusný kotouč okamžitě vyměňte. Prasklý brusný kotouč se může při použití rozbit na kusy a způsobit velmi těžká a životu nebezpečná zranění.

! Brusný kotouč vyměňte, jestliže se jeho průměr zmenšil opotřebením přibližně na 100 mm.

- Používejte ochranné prostředky proti hluku, prachu a vibracím !!!

TYTO BEZPEČNOSTNÍ POKYNY USCHOVEJTE !!!

POPIS (A)

Tato elektrická dvoukotoučová bruska je určena k broušení nožů, dlát a jiných ocelových řezných nástrojů.

1. Síťový vypínač
2. Brusný kotouč
3. Kryt kotouče
4. Lapač jisker
5. Průhledná clona
6. Opěra obrobku
7. Nastavovací šroub
8. Montážní otvor

PIKTOGRAMY

Piktogramy uvedené na obalu výrobku :

- a) Hodnoty napájení
- b) Příkon
- c) Otáčky naprázdno
- d) Rozměry brusných kotoučů

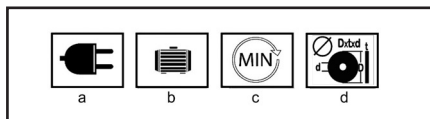

POUŽITÍ A PROVOZ

Nářadí a stroje ASIST jsou určeny pouze pro domácí nebo hobby použití.

Výrobce a dovozce nedoporučují používat toto strojní zařízení v extrémních podmínkách a při vysokém zatížení.

Jakékoliv další doplňující požadavky musí být předem dohodou mezi výrobcem a odběratelem.

Dříve než brusku zapnete, zkontrolujte, zda všechny šrouby a matice jsou pevně dotaženy a brusné kotouče se mohou volně otáčet.

K broušení vždy používejte přední části brusných kotoučů. Brusku nikdy nepřetěžujte do té míry, že se zastaví.

Bruska není určena k delšímu nepřerušovanému provozu. Dbejte na to, aby se nepřehřála. Po 10 minutách provozu ji nechte vychladnout na teplotu okolního prostředí.

Montáž brusky

Bruska musí být přišroubována k pracovnímu stolu. Při montáži na ocelový stůl, použijte vhodnou podložku k zamezení přenosu vibrací.

Na pracovním stole si označte polohu 4 montážních otvorů (8).

V každém označeném místě vyvrtejte otvor podle průměru a délky použitých šroubů.

Brusku pevně přišroubujte.

Výměna brusného kotouče (B)

Pokud chcete vyměnit brusné kotouče, nejdříve odpojte brusku od sítě elektrické energie.

Poté odmontujte držák ochranného štítu, povolte a demontujte 3 šrouby, které drží ochranný kryt kotouče. Sejměte kryt.

Uvolněte a demontujte dvě pojistné matice kotouče (ba). K uvolnění matice bude možná potřeba přidržet kotouč a silně udeřit na matici gumovou paličkou. Sejměte velkou vypouklou podložku (bb), papírovou podložku (bc) a sejměte kotouč (bd). Poznámka: Matice na pravé straně brusky má normalizovaný pravotočivý závit (pokud ji chcete uvolnit, otáčejte proti směru hodinových ručiček). Matice na levé straně brusky má levotočivý závit (pokud ji chcete uvolnit, otáčejte ve směru hodinových ručiček). Matice na levé straně brusky má vypouklé podložky byly správně otočeny. Zkontrolujte papírovou podložku (bc a be). Pokud je poškozena, nahraďte ji novou papírovou podložkou. Přidržte kotouč a pevně dotáhněte matici. Při tomto úkonu dbejte na to, abyste matici nedotáhli příliš!

Poznámka: příruby vyměňte pouze za originální díly. Upozornění: Přílišné dotáhnutí může způsobit prasknutí brusného kotouče.

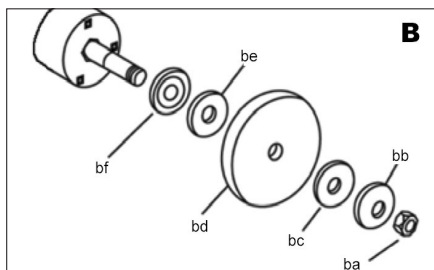

Montáž a nastavení lapačů jisker (C)

Kotouče jsou vybaveny lapačem jisker (4), které chrání oči a ruce obsluhy před jiskrami odletujícími od obrobku. Nikdy nepracujte bez nasazeného lapače jisker.

Polohu lapače jisker je nutno pravidelně seřizovat, aby se přizpůsobila opotřebování brusného kotouče.

Lapač jisker (4) připevněte ke krytu kotouče (3) pomocí dodaného šroubu.

Nastavte vzdálenost mezi lapačem jisker a brusným kotoučem (2) na nejnižší možnou hodnotu, nejvýše na 2mm.

Dotáhněte šroub lapače jisker.

Průhlednou clonu (5) přesuňte směrem dopředu.

Utáhněte matici.

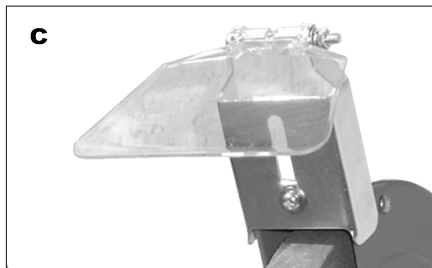

Nastavení opěry obrobku (D)

Bruska je vybavena u obou kotoučů opěrkou obrobku. Poloha každé opěrky obrobku se musí pravidelně nastavovat, aby se přizpůsobila opotřebování brusného kotouče.

Povolte seřizovací šroub.

Nastavte vzdálenost mezi opěrkou obrobku (6) a brusným kotoučem (2) na nejnižší možnou hodnotu, nejvýše na 2mm. Nakonec utáhněte seřizovací šroub.

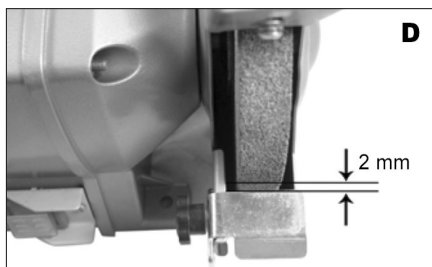

Broušení za sucha

Broušení za sucha je vhodné pro hrubé broušení.

Broušené nástroje při broušení pravidelně ochlazujte chladicí kapalinou.

Je nutné pravidelně kontrolovat chránič kotouče a podpěru, aby se zabránilo nadměrnému opotřebování kotouče.

Jak brusku zapnout a vypnout

Brusku zapnete uvedením vypínače (1) do polohy 'I'.

Brusku vypnete uvedením vypínače (1) do polohy '0'.

Tipy pro práci

Vaše bruska je vhodná k ostření nástrojů, jako například vrtáky, dláta, nástroje na čelní soustružení, např. na odstraňování zbytků materiálu z hran nástroje; na odstraňování materiálu, ale není to nástroj na těžké práce. Je přednostně navržen na lehčí domácí a hobby použití. Vždy používejte hrubozrný brusný kotouč na hrubé broušení, t.j. na odstraňování většího množství materiálu. Pro dosažení jemnějšího povrchu používejte středně hrubý brusný kotouč. Pokud je bruska používána na broušení měkkých kovů, jako například hliník, kotouč se rychle zanese, je potřeba ho vyměnit. Vždy nechte brusku dělat si svou práci, nepřetěžujte ji, nevnakládejte na kotouč / řezný nástroj nadměrný tlak. Na podepření a vedení okraje se

snažte používat podporu nože. Nebruste používáním bočních ploch brusného kotouče, protože nadměrný tlak na boční stranu kotouče by mohl způsobit jeho poškození.

Odstraňování poruch

I když je vaše nová stolní bruska na obsluhu velmi jednoduchá, mohou se vyskytnout problémy. V tom případě zkontrolujte brusku následovně:

1. Bruska nejde spustit: Zkontrolujte, zda je připojena do elektrické sítě; ověřte elektrickou zkoušečkou nebo jiným zařízením stav napětí el. sítě; zkontrolujte spoje v zásuvce; zkontrolujte a dotáhněte uvolněné spoje; zkontrolujte pojistku; v případě podezření na poškození ji nahraďte novou se správnou hodnotou.

2. Kotouč se třese nebo vibruje: Zkontrolujte, zda je dotáhnuta pojistná matice. Proveďte, zda je kotouč správně nasazen na hřídeli a na vymezovací podložce. Pokud je vyvíjen nadměrný tlak na kotouč nebo pokud se kotouč "zasekl", může dojít k jeho poškození a způsobení vibrací. Jakmile se objeví jakýkoliv náznak poškození kotouče, okamžitě ho demontujte a nahraďte novým kotoučem.

3. Kotouč zanechává drsný povrch. Přílišný tlak na kotouč může způsobit poškození povrchu kotouče. Pokud pracujete s hliníkem nebo podobnými měkkými slitinami, kotouč se velmi snadno zanese a nebrousí potom účinně.

Na této stolní brusce nejsou žádné části, které by mohl opravovat sám uživatel. V případě problémů zanešte brusku do autorizovaného servisu.

ČISTĚNÍ A ÚDRŽBA

! Před čištením a údržbou, vždy vytáhněte přívodní kabel brusky ze zásuvky.

Stroj nevyžaduje žádnou zvláštní údržbu.

Žádnou část stroje nečistěte tvrdým, ostrým nebo drsným předmětem.

Ukládání při dlouhodobějším odstavení z provozu

Brusku neskladujte na místě, kde je vysoká teplota.

Pokud je to možné skladujte stroj na místě se stálou teplotou a vlhkostí.

TECHNICKÉ ÚDAJE

Vstupní napětí	230 V
Vstupní kmitočet	50 Hz
Příkon	350W
Otáčky naprázdno	2950 min ⁻¹
Průměr brusného kotouče	Ø 200mm
Vnitřní průměr kotouče	Ø 32 mm
Max. tloušťka br. kotouče	25 mm
Hmotnost	12 kg
Třída ochrany	I.

Úroveň akustického tlaku měřená podle EN EN 61029:

LpA (akustický tlak)	62,6 dB (A)	KpA=3
LWA (akustický výkon)	75,6 dB (A)	KwA=3

Učiňte odpovídající opatření k ochraně sluchu !

Používejte ochranu sluchu, vždy když akustický tlak přesáhne úroveň 85 dB (A).

Vážená efektivní hodnota zrychlení podle EN 61029:
<2,5 m/s² K=1,5

Změny vyhrazeny.

OCHRANA ŽIVOTNÍHO PROSTŘEDÍ ZPRACOVÁNÍ ODPADŮ



Elektronářadí, příslušenství a obaly by měly být dodány k opětovnému zhodnocení nepoškozujícím životní prostředí.

Nevyhazujte elektronářadí do domovního odpadu!

Podle evropské směrnice WEEE (2002/96/ES) o starých elektrických a elektronických zařízeních a její aproximace v národních zákonech musí být neupotřebitelné elektronářadí odevzdáno v místě koupě podobného nářadí, nebo v dostupných sběrných střediscích určených ke sběru a likvidaci elektronářadí. Takto odevzdané elektronářadí bude shromážděno, rozebráno a dodáno k opětovnému zhodnocení nepoškozujícím životní prostředí.

Výrobek splňuje požadavky dle směrnice RoHS (2002/95/EC).

ZÁRUKA

V přiloženém materiálu najdete specifikaci záručních podmínek.

Datum výroby

Datum výroby je zakomponováno do výrobního čísla uvedeného na štítku výrobku. Výrobní číslo má formát AAAA-CCCC-DD-HHHHH -

kde CCCC je rok výroby a DD je měsíc výroby.

ES PROHLÁŠENÍ O SHODĚ

My Wetra-XT, ČR s.r.o., deklaruje, že uvedený výrobek AE3KS35, byl zkoušen notifikovanou osobou - zkušebnou v souladu s nařízením a direktivami EU, a odpovídá platným předpisům - nařízením vlády č. 17/2003 Sb., č. 18/2003 Sb., č. 24/2003 Sb. a harmonizovaným normám pro el. bezpečnost, EMC a ND.

2006/95/EC -

LVD (Low Voltage directive for hand machines)

2004/108/EC

(Electromagnetic compatibility directive)

98/37/EC - MD (Machinery safety directive)

Při posuzování byly použity následující technické normy :

**ČSN EN 61029-1, ČSN EN 61029-2-4,
ČSN EN 55014-1, ČSN EN 55014-2,
ČSN EN 61000-3-2, ČSN EN 61000-3-3**



A handwritten signature in black ink, appearing to read 'Herda'.

Alexandr Herda, general director

Wetra-XT, ČR s.r.o., Náchodská 1623,
193 00 Praha 9, Česká republika
datum: 04/2009

VŠEOBECNÉ BEZPEČNOSTNÉ POKYNY**Tieto bezpečnostné pokyny si starostlivo preštudujte, zapamätajte a uschovajte**

Upozomenie! Pri používaní elektrických strojov a elektrického náradia je nutné rešpektovať a dodržiavať nasledujúce bezpečnostné pokyny z dôvodu ochrany pred úrazom elektrickým prúdom, zranením osôb a nebezpečím vzniku požiaru. Výrazom „elektrické náradie“ je vo všetkých nižšie uvedených pokynoch myslený nielen náradie napájané z elektrickej siete (napájacím káblom) ale i náradie napájané z akumulátoru. (bez napájacieho kábla).

1. Pracovné prostredie

a) Udržujte pracovný priestor v čistom stave a dobre osvetlený. Neporiadok a tmavé miesta na pracovisku bývajú príčinou úrazov. Odložte náradie, ktoré práve nepoužívate.

b) Nepoužívajte elektrické náradie v prostredí s nebezpečenstvom vzniku požiaru alebo výbuchu, to znamená v miestach, kde sa vyskytujú horľavé kvapaliny, plyny alebo prach. V elektrickom náradí vznikajú iskry, ktoré môžu byť príčinou vznietenia prachu alebo výparov. Zabráňte zvieratám prístup k náradiu.

c) Pri používaní el. náradia zabráňte prístupu nepovolanej osôb do pracovného priestoru, najmä detí. Ak budete vyrušovaní, môžete stratiť kontrolu nad pracovnou činnosťou. V žiadnom prípade nechávajte el. náradie bez dohľadu.

2. Elektrická bezpečnosť

a) Vidlica napájacieho kábla elektrického náradia musí zodpovedať sieťovej zásuvke. Nikdy akýmkoľvek spôsobom neupravujte el. prívodný kábel. Náradie, ktoré má na vidlici prívodnej strany ochranný kôl, nikdy nepripájajte rozvodkami alebo inými adaptérmi. Neopúšťajte vidlice a zodpovedajúce zásuvky zriazba nebezpečenstvo úrazu elektrickým prúdom. Poškodené alebo zamotané prívodné káble zvyšujú nebezpečenstvo úrazu elektrickým prúdom. Ak sa sieťová šnúra poškodí, musí sa nahradiť osobitou sieťovou šnúrou, ktorú možno dostať u výrobcu alebo jeho obchodného zástupcu.

b) Vyvarujte sa dotyku tela s uzemnenými plochami, ako napr. potrubné systémy, telesa ústredného kúrenia, šporáky a chladničky. Nebezpečenstvo úrazu elektrickým prúdom je väčšie, ak je Vaše telo spojené so zemou.

c) Nevystavujte elektrické náradie dažďu, vlhku alebo vode. Elektrického náradia sa nikdy nedotykajte mokrymi rukami. Elektrické náradie nikdy neumývajte pod tečúcou vodou ani ho neponorajte do vody.

d) Nepoužívajte napájací kábel k inému účelu, než pre aký je určený. Nikdy nenoste a nefahajte elektrické náradie za napájací kábel. Nevytahujte vidlicu zo zásuvky ťahom za kábel. Zabráňte mechanickému poškodeniu elektrických káblov ostrým alebo horúcim predmetom.

e) El. náradie bolo vyrobené výlučne pre napájanie striedavým el. prúdom. Vždy skontrolujte, či el. napätie zodpovedá údajom uvedenému na typovom štítku.

f) Nikdy neppracujte s náradím, ktoré má poškodený el. kábel príp. vidlicu, alebo spadlo na zem a je akýmkoľvek spôsobom poškodené.

g) V prípade poškodenia predživacieho kábla vždy skontrolujte či jeho technické parametre odpovedajú údajom uvedeným na typovom štítku náradia. Ak je elektrické náradie používané vonku, používajte predživovací kábel vhodný pre vonkajšie použitie. Pri použití predživovacích bubnov je potrebné ich rozvinúť, aby nedochádzalo k ich prehriatiu.

h) Ak je elektrické náradie používané vo vlhkých priestoroch alebo vonku je povolené používať ho iba ak je zapojené do el. obvodu s prúdovým chráničom ≤ 30 mA. Použitie el. obvodu s chráničom /RCD/ znižuje riziko úrazu elektrickým prúdom.

3. Bezpečnosť osôb

a) Pri používaní elektrického náradia buďte pozorní a ostražití, venujte maximálnu pozornosť činnosti, ktorú práve prevádzkate. Sústreďte sa na prácu. Nepracujte s elektrickým náradím ak ste unavení, alebo ste pod vplyvom drog, alkoholu alebo liekov. Aj chvíľková nepozornosť pri používaní elektrického náradia môže viesť k vážnemu poraneniu osôb. Pri práci s el. náradím nejedzte, nepite a nefajčite.

b) Používajte ochranné pomôcky. Vždy používajte ochranu očí. Používajte ochranné prostriedky odpovedajúce druhu práce, ktorú prevádzkate. Ochranné pomôcky ako napr. respirátor, bezpečnostná obuv s protišmykovou úpravou, pokrývka hlavy alebo ochrana sluchu, používané v súlade s podmienkami práce, znižujú riziko poranenia osôb.

c) Vyvarujte sa neúmyselnému zapnutiu el. náradia. Neprenášajte el. náradie, ktoré je pripojené k elektrickej sieti, s prstom na vypínači alebo na spúšti. Pred pripojením k elektrickému napätiu sa uistite, či vypínač alebo spúšť sú v polohe „vypnuté“. Prenášanie el. náradia s prstom na vypínači alebo pripájaníe vidlice el. náradia do zásuvky zo zapnutým vypínačom môže byť príčinou vážnych úrazov.

d) Pred zapnutím el. náradia odstráňte všetky nastavovacie kľúče a nástroje. Nastavovacie kľúč alebo nástroj, ktorý zostane pripevný k otáčajúcej sa časti elektrického náradia môže byť príčinou poranenia osôb.

e) Vždy udržiavte stabilný postoj a rovnováhu. Pracujte len tam, kam bezpečne dosiahnete. Nikdy nepreceňujte vlastnú silu. Nepoužívajte elektrické náradie, ak ste unavení.

f) Obliekajte sa vhodným spôsobom. Používajte pracovné oblečenie. Nenoste voľné oblečenie ani šperky. Dbajte na to, aby sa vaše vlasy, oblečenie, rukavice alebo iná časť Vašho tela nedostala do prílišnej blízkosti rotujúcich alebo rozpalených častí el. náradia.

g) Pripojte el. náradie k odsávaniu prachu. Ak má el. náradie možnosť

pripojenia zariadenia na zachytávanie alebo odsávanie prachu, uistite sa, že došlo k jeho riadnemu pripojeniu a používaniu. Použitie takýchto zariadení môže obmedziť nebezpečenstvo vznikajúce prachom.

h) Pevné upevňte obrobok. Použitie stolársku svorku alebo zverák pre upevnenie obrobku, ktorý budete obrábať.

i) Nepoužívajte akékoľvek náradie ak ste pod vplyvom alkoholu, drog, liekov alebo iných omamných či návykových látok.

4. Používanie a starostlivosť o elektrické náradie.

a) El. náradie vždy odpojte od el. siete v prípade akéhokoľvek problému pri práci, pred každým čistením alebo údržbou, pri každom presune a pri ukončení činnosti! Nikdy neppracujte s el. náradím, ak je akýmkoľvek spôsobom poškodené.

b) Ak začne náradie vydávať abnormálny zvuk alebo zápach, okamžite ukončite prácu.

c) Elektrické náradie nepreťažujte. Elektrické náradie bude pracovať lepšie a bezpečnejšie, ak s ním budete pracovať v otáčkach, pre ktoré bolo navrhnuté. Používajte správne náradie, ktoré je určené pre danú činnosť. Vhodné náradie bude dobre a bezpečne vykonávať prácu, pre ktorú bolo vyrobené.

d) Nepoužívajte elektrické náradie, ktoré nemožno bezpečne zapnúť a vypnúť ovládacím vypínačom. Používanie takého náradia je nebezpečné. Vadný vypínač musí byť opravený certifikovaným servisom.

e) Odpojte náradie od elektrickej siete predtým, než začnete prevádzkať jeho nastavenie, výmenu príslušenstva alebo údržbu. Toto opatrenie obmedzí nebezpečenstvo náhodného spustenia.

f) Nepoužívané elektrické náradie uschovajte tak, aby bolo mimo dosahu detí a nepovolanej osôb. Elektrické náradie v rukách neskusených užívateľov môže byť nebezpečné. Elektrické náradie skladujte na suchom a bezpečnom mieste.

g) Starostlivo udržiavte elektrické náradie v dobrom stave. Pravidelne kontrolujte nastavenie pohybujúcich sa častí a ich pohyblivosť. Kontrolujte či nedošlo k poškodeniu ochranných krytov alebo iných častí, ktoré môžu ohroziť bezpečnú funkciu elektrického náradia. Ak je náradie poškodené, pred ďalším použitím zaistite jeho opravu. Mnoho úrazov je spôsobené nesprávnou údržbou elektrického náradia.

h) Rezacie nástroje udržiavte ostré a čisté. Správne udržiavané a naostrené nástroje uľahčujú prácu, obmedzujú nebezpečenstvo úrazu a práce s nimi sa lepšie kontroluje. Použitie iného príslušenstva než toho, ktoré je uvedené v návode na obsluhu alebo doporučené dovozcom môže spôsobiť poškodenie náradia a byť príčinou úrazu.

i) Elektrické náradie, príslušenstvo, pracovné nástroje atď. používajte v súlade s týmito pokynmi a takým spôsobom, ktorý je predpísaný pre konkrétne elektrické náradie a to s ohľadom na dané podmienky práce a druh prevádzkanej práce. Používané náradia na iné účely, než pre aké je určené, môže viesť k nebezpečným situáciám.

5. Používanie akumulátorového náradia

a) Pred vložením akumulátoru sa uistite, že je vypínač v polohe „0-vypnuté“. Vloženie akumulátoru do zapnutého náradia môže byť príčinou nebezpečných situácií.

b) K nabíjaniu akumulátoru používajte len nabíjajúce predpísané výrobcom. Použitie nabíjajúceho pre iný typ akumulátoru môže mať za následok jeho poškodenie a vznik požiaru.

c) Používajte iba akumulatory určené pre dané náradie. Použitie iných akumulátorov môže byť príčinou úrazu alebo vzniku požiaru.

d) Ak nie je akumulátor používaný, uschovávajte ho oddelene od kovových predmetov ako sú svorky, kľúče, skrutky a iné drobné kovové predmety, ktoré by mohli spôsobiť spojenie jedného kontaktu akumulátoru s druhým. Vyskratovanie akumulátoru môže zapríčiniť úraz, popálenie alebo vznik požiaru.

e) S akumulátormi zaobchádzajte šetrne. Pri nešetrnom zaobchádzaní môže z akumulátoru uniknúť chemická látka. Vyvarujte sa kontaktu s ňou. Ak predsa dôjde ku kontaktu s touto chemickou látkou, vymyte postihnuté miesto prúdom tečúcej vody. Ak sa chemická látka dostane do očí, vyhľadajte ihneď lekársku pomoc. Chemická látka z akumulátoru môže spôsobiť vážne poranenie.

6. Servis

a) Nevymieňajte časti náradia, neprevádzkajte samy opravy, ani iným spôsobom nezasaďte do konštrukcie náradia. Opravy náradia zverte kvalifikovaným osobám.

b) Každá oprava alebo úprava výrobku bez oprávnenia našej spoločnosti je neprípustná (môže spôsobiť úraz, alebo škodu užívateľovi).

c) Elektrické náradie vždy nechajte opraviť v certifikovanom servisnom stredisku. Používajte iba originálne alebo doporučené náhradné diely. Zaisťte tak bezpečnosť Vás i Vašho náradia.

DOPLŇUJÚCE BEZPEČNOSTNÉ POKYNY

- Pred použitím si prosím prečítajte tieto bezpečnostné pokyny a starostlivo ich uchovajte.

! - Tento symbol označuje nebezpečenstvo zranenia, alebo poškodenia zariadenia .

! V prípade nedodržania pokynov uvedených v tejto príručke, hrozí riziko úrazu.

Dvojkotúčová brúska zodpovedá platným technickým predpisom a normám.

! So zariadením nedovoľte manipulovať deťom. Zabráňte zvieratám prístup k zariadeniu.

! Nenechávajte akýkoľvek el. zariadenie bez dohľadu pokiaľ je v blízkosti detí.

! Zariadenie **vždy** odpojte z el. siete v prípade akéhokoľvek problému pri práci, pred každým čistením alebo údržbou, alebo keď zariadenie prestanete používať!

! Pri práci so zariadením nejezdte, nepite a nefajčite.

! Dbajte na to, aby sa vaše prsty, odev, vlasy alebo iná časť vášho tela nedostala do prílišnej blízkosti rotujúcich alebo horúcich častí zariadenia, rotujúcich brúsnych kotúčov.

! Nikdy nepracujte so zariadením, pokiaľ je akýmkoľvek spôsobom poškodené.

! Zariadenie nikdy neumiestňujte do blízkosti horľavých látok.

! So zariadením nepracujte vo vlhkom prostredí, alebo na vonku počas dažďa.

! Pokiaľ začne zariadenie vydávať abnormálny zvuk alebo zápach, okamžite ukončíte prácu. Opravu zariadenia môže vykonávať len kvalifikovaný personál.

! Použitie príslušenstva, ktoré nie je doporučované výrobcom, alebo nie je predávané so zariadením môže spôsobiť požiar, elektrický skrat alebo poranenie.

! Nevymieňajte časti zariadenia, neprevádzajte sami opravy, ani iným spôsobom nezasahujte do konštrukcie zariadenia. Opravu zariadenia môže prevádzkať len školený personál, resp. autorizovaná servisná organizácia.

! Každé nastavenie alebo úprava zariadenia bez oprávnenia našej spoločnosti môže spôsobiť úraz, alebo škodu užívateľovi.

! Pri brúsení **vždy** noste ochranné okuliare.

! Brúsku nikdy nepúšťajte bez nasadeného krytu na oboch kotúčoch.

! Obrobok sa pri brúsení zohreje na vysokú teplotu, vzniká nebezpečie popálenia.

! Vzďialenosť medzi lapačom iskier a brúsnym kotúčom nesmie byť väčšia ako 2 mm.

! Vzďialenosť medzi opierkou obrobku a brúsnym kotúčom nesmie byť väčšia než 2 mm.

! Nikdy nepracujte s poškodenými alebo prasknutými brúsnymi kotúčmi. Prasknutý brúsny kotúč okamžite vymeňte. Prasknutý brúsny kotúč sa môže pri použití roztrhnúť na kusy a spôsobiť ťažké a životu nebezpečné zranenie.

! Brúsny kotúč vymeňte, ak sa jeho priemer zmenšil opotrebením približne na 100 mm.

- Používajte ochranné prostriedky proti huku, prachu a vibráciám !!

TIETO BEZPEČNOSTNÉ POKYNY USCHOVAJTE!!!

POPIS (A)

Dvojkotúčová brúska je určená na brúsenie nožov, dlát a iných oceľových rezných nástrojov.

1. Sieťový vypínač
2. Suchý brúsny kotúč
3. Chránič kotúča
4. Lapač iskier
5. Priehľadná clona
6. Opierka
7. Nastavovacia skrutka
8. Montážny otvor

PIKTOGRAMY

Piktogramy uvedené na obalu výrobku :

- a) Hodnoty napájania
- b) Príkon
- c) Otáčky naprázdno
- d) Priemer brusného kotúča

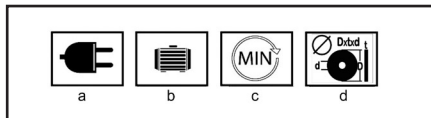

POUŽITIE A PREVÁDZKA

Náradie a stroje ASIST sú určené výhradne pre domáce alebo hobby použitie.

Výrobca a dovozca nedoporučujú používať toto náradie v extrémnych podmienkach a pri vysokom zaťažení.

Akéhokoľvek ďalšie doplňujúce požiadavky musia byť predmetom dohody medzi výrobcom a odberateľom.

Pred zapnutím brúsky sa presvedčite, či sú všetky skrutky a matice pevne dotiahnuté a že brúsny kotúč sa môže voľne otáčať.

Na brúsenie vždy používajte čelnú (obvodovú) časť brúsneho kotúča. Brúsku nikdy nepreťažujte do tej miery, až sa kotúč zastaví.

Brúska nie je určená k dlhodobej neprerušovanej prevádzke. Dbajte na to, aby sa neprehriala. Po 10 minútach prevádzky ju nechajte vychladnúť na teplotu prostredia.

Montáž brúsky

Brúska musí byť priskrutkovaná k pracovnému stolu. Pri montáži na oceľový stôl použite vhodnú podložku na zamedzenie prenosu vibrácií.

Na pracovnom stole si označte polohu 4 montážnych otvorov (8).

V označených bodoch vyvŕtajte do pracovného stola otvory podľa priemeru a dĺžky použitých skrutiek.

Brúsku pevne priskrutkujte.

Výmena brúsneho kotúča (B)

Ak chcete vymeniť brúsne kotúče, najskôr odpojte brúsku od siete elektrickej energie.

Potom odmontujte konzolu ochranného štítu, povoľte a demontujte 3 skrutky, ktoré držia ochranný kryt kotúča na mieste. Odstráňte kryt.

Uvoľnite a demontujte dve poistné matice kotúčov (ba). Na uvoľnenie matice bude možno potrebné pridržať kotúč a pevne buchnúť na maticu gumovým kladivom, dajte dole veľkú vypuklú podložku (bb), papierovú podložku (bc) a dajte dole kotúče (bd). Poznámka: Matica na pravej strane brúsky má normalizovaný pravotočivý závit (ak ju chcete uvoľniť, otáčajte proti smeru hodinových ručičiek). Matica na ľavej strane brúsky má ľavotočivý závit (ak ju chcete uvoľniť, otáčajte v smere hodinových ručičiek). Kotúč namontujte opačným postupom, pričom dbajte na to, aby boli obidve vypuklé podložky správne otočené, skontrolujte papierovú podložku (bc a be), ak je poškodená, nahraďte ju novou papierovou podložkou. Pridržte kotúč a pevne dotiahnite maticu, ale nie nadmerne.

Poznámka: Prírubby vymerajte iba za originálne diely. Upozornenie: Prílišné dotiahnutie môže spôsobiť prasknutie brúsneho kotúča.

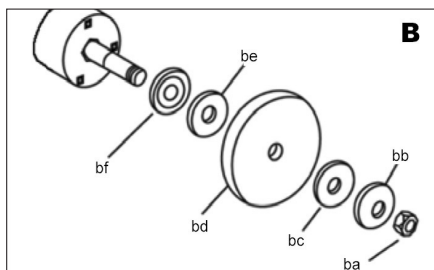

Montáž a nastavenie lapačov iskier (C)

Brúška je vybavený skleneným lapačom iskier (4), ktorý chráni vaše oči a ruky pred iskrami odletujúcimi od obročku. Nikdy teda nepracujte bez nasadeného lapača iskier.

Poloha lapača iskier sa musí pravidelne nastavovať, aby sa prispôbila opotrebeniu brúsneho kotúča.

Lapač iskier (4) pripevnite ku krytu kotúča (3) pomocou skrutiek.

Nastavte vzdialenosť medzi lapačom iskier a brúsnym kotúčom (2) na najnižšiu možnú hodnotu, max. na 2 mm.

Dotiahnite skrutku lapača iskier.

Priehľadný kryt (5) sklopte dopredu.

Uťahnite maticu.

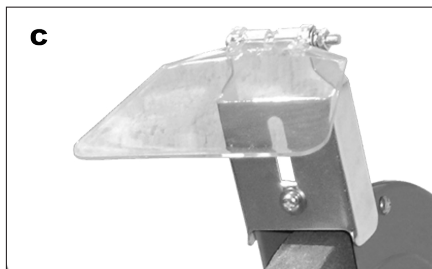

Nastavenie opierky obročku (D)

Brúška je vybavená opierkou obročku pri oboch kotúčoch. Poloha opierky obročku sa musí pravidelne nastavovať, aby sa prispôbila opotrebeniu kotúča.

Povoľte nastavovaciu skrutku.

Nastavte vzdialenosť medzi opierkou obročku (6) a brúsnym kotúčom (2) na najnižšiu možnú hodnotu, max. 2 mm. Nakoniec dotiahnite nastavovaciu skrutku.

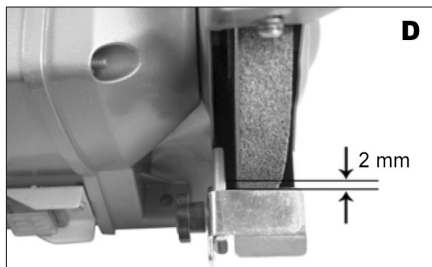

Brúsenie za sucha

Brúsenie za sucha je vhodné pre hrubé brúsenie.

Brúsené nástroje pri brúsení pravidelne ochladzujte chladiacou kvapalinou.

Je nutné pravidelne kontrolovať chránič kotúča a podporu aby sa zabránilo nadmernému opotrebovaniu kotúča.

Ako brúsku zapnúť a vypnúť

Brúsku zapnete uvedením vypínača (1) do polohy „I“.

Brúsku vypnete uvedením vypínača (1) do polohy „0“.

Tipy pre prácu

Vaša brúška je vhodná na ostrenie nástrojov, ako napríklad vrtáky, dláta, nástroje na čelné sústruženie, napr. na odstraňovanie výronov z nástrojových hrán, na odstraňovanie materiálu, avšak nie je to nástroj na ťažké práce. Je navrhnutý prednostne na ľahké domáce hobby použitie. Vždy používajte hrubozrný brúsny kotúč na hrubé brúsenie, t.j. na odstraňovanie väčšieho množstva materiálu. Na dosiahnutie jemnejšieho povrchu používajte stredne zrnitý brúsny kotúč. Ak sa brúška používa na mäkkých kovoch, ako napríklad hliník, kotúč sa rýchlo zanesie a je potrebné ho vymeniť. Vždy nechajte brúsku robiť si svoju prácu, nenúťte ju, ani nevynakladajte na kotúč/rezný nástroj

nadmerný tlak. Na podoprenie a vedenie obrobku sa snažte používať podperu noža. Nebrúste používaním bočných plôch brúsneho kotúča, pretože nadmerný tlak na bočnú stranu kotúča by mohol spôsobiť jeho rozdrvenie.

Odstraňovanie porúch

Hoci je vaša nová dvojkotúčová brúska čo sa týka obľuhy, veľmi jednoduchá, môžu sa vyskytnúť problémy. V tomto prípade skontrolujte brúsku nasledovne:

1. Brúska nejde spustiť: Skontrolujte, či je pripojená do elektrickej siete; overte elektrickou skúšačkou alebo iným elektrickým zariadením el. napätie v zásuvke; skontrolujte a dotiahnite uvoľnené spoje; skontrolujte poistku; v prípade podozrenia nahraďte novou so správnym hodnotou.

2. Kotúč sa trasie alebo vibruje: Skontrolujte, či je dotiahnutá poistná matica. Preverte, či je kotúč nasadený na hriadelci a na vymedzovacej podložke správne. Ak sa použil nadmerný tlak alebo sa kotúč "zasekol", môže sa poškodiť a spôsobiť vibrácie. Ak sa objaví akýkoľvek náznak poškodenia kotúča, okamžite ho demontujte a nahraďte novým kotúčom.

3. Kotúč zanecháva drsný povrch. Prílišný tlak na kotúč môže spôsobiť nesprávnu povrchovú úpravu. Ak pracujete s hliníkom alebo podobnými mäkkými zliatinami, kotúč sa veľmi ľahko zanesie a nebrúsi potom účinne.

Na tejto stolovej brúske nie sú žiadne časti, ktoré by mohol opravovať používateľ. V prípade problémou zaneste brúsku do autorizovaného servisu.

ČISTENIE A ÚDRŽBA

! Pred čistením a údržbou, vždy vytiahnite prívodný kábel prístroja zo zásuvky.

Stroj nevyžaduje žiadnu zvláštnu údržbu.

Nikdy nečistite žiadnu časť prístroja tvrdým, ostrým alebo drsným predmetom.

Ukladanie pri dlhodobejšom nepoužívaní

Zariadenie neskladujte na mieste s vysokou teplotou. Pokiaľ je možné skladujte zariadenie na mieste so stálou teplotou a vlhkosťou.

TECHNICKÉ ÚDAJE

Vstupné napätie	230 V
Vstupný kmitočet	50 Hz
Príkon	350W
Otáčky naprázdno	2950 min ⁻¹
Priemer brusného kotúča	Ø200mm
Vnútorň priemer kotúča	Ø32 mm
Max. hrúbka br. kotúča	25 mm
Hmotnosť	12 kg
Trieda ochrany	I.

Úroveň akustického tlaku meraná podľa EN 61029:

LpA (akustický tlak)	62,6 dB (A)	KpA=3
LWA (akustický výkon)	75,6 dB (A)	KwA=3

Ušičte zodpovedajúce opatrenia k ochrane sluchu

Používajte ochranu sluchu, vždy keď akustický tlak presiahne úroveň 85 dB (A)

Vážená efektívna hodnota zrýchlenia podľa EN 61029:

$$<2,5 \text{ m/s}^2 \quad K=1,5$$

Zmeny vyhradené!

OCHRANA ŽIVOTNÉHO PROSTREDIA SPRACOVANIE ODPADU



Elektronáradie, príslušenstvo a obaly by mali byť dodané k opätovnému zhodnoteniu nepoškodujúcemu životné prostredie.

Nevyhádzajte elektronáradie do domového odpadu!

Podľa európskej smernice WEEE (2002/96/ES) o starých elektrických a elektronických zariadeniach a jej aproximácie do národných zákonov neupotrebitelné elektronáradie odovzdajte v predajni pri nákupe podobného náradia, alebo v dostupných zberných strediskách určených na zber a likvidáciu elektronáradia. Takt odozdané elektronáradie bude zhromaždené, rozrobené a dodané k opätovnému zhodnoteniu nepoškodujúcemu životné prostredie.

Výrobok spĺňa požiadavky podľa smernice RoHS (2002/95/EC)

ZÁRUKA

Špecifikáciu záručných podmienok nájdete v záručnom liste.

Dátum výroby.

Dátum výroby je zakomponovaní do výrobného čísla uvedeného na štítku výrobku. Výrobné číslo má formát AAAA-CCCC-DD-HHHH, kde CCCC je rok výroby a DD je mesiac výroby.

CE PREHLÁSENIE O ZHODE

My Wetra-XT, SR s.r.o., deklaruje, že daný výrobok AE3KS35, bol skúšaný notifikovanou osobou skúšobňou v súlade s nariadeniami a direktívami EÚ, a zodpovedá predpisom a normám platným pre el. bezpečnosť, EMC a ND.

2006/95/EC -

LVD (Low Voltage directive for hand machines)

2004/108/EC

(Electromagnetic compatibility directive)

98/37/EC - MD (Machinery safety directive)

Pri posudzovaní boli použité nasledovné technické normy :

EN 61029-1, EN 61029-2-4

EN 55014-1, EN 55014-2,

EN 61000-3-2, EN 61000-3-3

CE



Alexandr Herda, general director

Wetra-XT, SR s.r.o., Nám. A. Hlinku 36/9,
017 01 Považská Bystrica, Slovenská republika
dátum: 04/2009

Általános biztonsági utasítások

A következő biztonsági utasításokat figyelmesen olvassa el, jegyezze meg és őrizze meg.

Felvezetés! Az elektromos gépek és szerszámok használata esetén fontos respektálni és betartani a következő biztonsági utasításokat az elektromos áram által okozott balesetek, személyi sérülések és a tűz keletkezése veszélyének megelőzésének szempontjából. Az „elektromos szerszámok” kifejezés magába foglalja nemcsak az elektromos áram által táplált (kábelen keresztül), de az akkumulátorból táplált szerszámokat is (kábel nélkül).

1. Munkavégzési terület

- a) A munkavégzési területet tartsa tisztán és jól megvilágítva.
A rendtelenség és a nem megfelelő megvilágítás gyakran a balesetek okozói. Rajka el a szerszámokat, amelyeket éppen nem használ.
b) Ne használjon elektromos szerszámokat olyan környezetben, ahol tűz vagy robbanásveszély állhat fenn, tehát olyan helyeken, ahol gyúlékony folyadékok, gázok vagy porok találhatóak. Az elektromos szerszámokban szikrák keletkeznek, melyek előidézhetik a porok és gőzök gyulladását. Gondoskodjon arról, hogy az állatok ne férjenek hozzá a szerszámhoz.
c) Az elektromos szerszámok használatakor akadályozzák meg az illetéketlen személyek, főleg a gyerekek bejárást a munkavégzési területre. Ha zavarva vannak a munka közben, elvezethetik a kontrollt a munkatevékenység felett. Semmi esetre se hagyja az elektromos szerszámot felügyelet nélkül.

2. Biztonsági utasítások elektr. árammal való munkavégzéskor

- a) Az elektromos szerszám kábelének hálózati csatlakozójának meg kell felelnie az aljzattal. Soha semmilyen körülmények között ne hajtsanak végre módosításokat az elektromos kábelben. Uyan szerszámra, amely elektromos csatlakozója védőérintkezéssel van ellátva, soha ne használjunk elosztót, sem egyéb adaptert. A sérteletlen hálózati csatlakozók és a megfelelő aljzatok csökkentik az elektromos áram által okozott sérülés veszélyét. A sérült vagy őszegubancot kábelek növelik az elektromos áram által okozott sérülések veszélyét. Abban az esetben, ha a hálózati kábel megsérült, ezt cseréljük speciális hálózati kábelre, amelyet a gyártóról, illetve ennek üzleti képviselőjénél szerezhet be.
b) Óvakodjanak a testrészek érintkezésétől a földelt területtel, például az csövezeték, központi fűtőtestek, gáztűzhelyek és hűtőszekrények esetében. Az elektromos áram által okozott sérülések veszélye nagyobb, ha az Ön teste érintkezésben áll a földdel.

- c) Az elektromos szerszámokat ne tegye ki az eső, pára és víz hatásainak. Az elektromos szerszámokhoz sose nyúljon vizes kézzel. Sose mossa folyóvízzel alát vagy ne mártsa be víz alá az elektromos szerszámokat.
d) Sose használja az elektromos kábelét más célokra, mint ami a rendeltetése. Soha ne húzzák vagy hordozzák az elektromos szerszámokat az elektromos kábelük által. Soha a kábelen keresztül húzzák ki az elektromos szerszám hálózati csatlakozóját az aljzattól. A csatlakozódugót ne húzzák a kábelnél fogva. Úgyjeljen, hogy az elektromos csatlakozókábel ne sértsük meg eles, sem törni tárgyal.

- e) Az elektromos szerszámok kizárólag valóárammal való működésre voltak kigyártva. Mindig ellenőrizze le, hogy a hálózati feszültség megfelelő-e a szerszámom levő címkén feltüntetett adatokkal.
f) Sose dolgozzon olyan szerszámmal amelynek sérült az elektromos kábele, vagy a hálózati csatlakozója, netán leeseet vagy másképpen van megsérülve.
g) Hosszabbított kábel használata esetén mindig ellenőrizze, hogy annak műszaki paraméterei megfelelőek-e a szerszám ismertető címkéjén feltüntetett adatokkal. Amennyiben az elektromos szerszámot a szabványban használja, alkalmazzon olyan hosszabbított kábel, amely alkalmas a szabadban való használatra. Hosszabbított dobok használata esetén tekérje le azokat, hogy megelőzze azok túlmelegedését.

- h) Amennyiben az elektromos szerszámot nedves környezetben vagy a szabadban használja, csak akkor szabad használni azt, ha az 30 mA-es túláramvédelemmel ellátott áramkörbe van bekötve. /PCD/ védelemmel ellátott áramkör használata csökkenti az áramütés veszélyét.
3. Személyek biztonságja
a) Az elektromos szerszámok használatakor legyenek figyelmesek, maximálisan figyeljenek oda a végzett tevékenységre, amit éppen végrehajtanak. Özpontosítsanak a munkára. Sose dolgozzanak elektromos szerszámokkal ha fáradtak, kábítószert, alkoholt vagy gyógyszereket használnak. Egy pillanatnyi figyelmelenség az elektromos szerszámok használatakor komoly sérüléseket is okozhat. Az elektromos szerszámok használatánál közben ne egyenek, ne igyanak és ne dohányozzanak.
b) Használjanak munkavédelmi eszközöket. Mindig használjanak szemvédőt. Használjon olyan munkavédelmi eszközöket amelyek megfelelnek az adott munkának. A munkavédelmi eszközök, mint például a respirátor, biztonsági lábbeli csúszásgátló talpazattal, fejvédő vagy hálálvédő, a munkafeltételekhez való alkalmazáshoz csökkentik a személyek sérülésének veszélyét.
c) Óvakodjanak a nem szándékos elektromos szerszámok beindításától. Ne helyezzenek át szerszámot úgy, hogy feszültség alatt van és melynek be-, kikapcsolási rajtatartják az ujjukat. A hálózatra való kapcsolás előtt győződjön meg arról, hogy a be-, kikapcsoló a „kikapcsoló” helyzetben van. A szerszámok áthelyezése vagy hálózati aljzatra való helyezése melyeknek be-, kikapcsolási rajtatartják az ujjukat, vagy a be-, kikapcsolójuk a „bekapcsoló” helyzetben van a balesetek okozója válhat.
d) A szerszámok bekapcsolása előtt távolítsa el az összes beállítókulcsot az eszközöket.
e) Mindig egyensúlyban és stabil állásban dolgozzon. Csak ott dolgozzon, ahova biztosan eléri. Sose bicskulja túl az erejét és saját képességeit. Ha fáradt, ne használja az elektromos szerszámokat.
f) Óltőzőkijűn megfelelő módon. Használjon munkaruhát. Munkavégzéskor ne hordjon bő óltőzőket és ékszerket. Úgyeljen arra, hogy az Ön haja, ruhája, kesztyűje vagy más testrésze ne kerüljön közvetlen

közbe az elektromos szerszámok rotációs vagy felforrósodott részeihez.
g) Kapszolja el az elektromos berendezést a porészívóhoz. Ha a berendezés rendelkezik porészívó vagy porfelgő csatlakozóval a győződjön meg arról hogy a porészívó berendezés megfelelően van-e csatlakoztatva, ill. használva. Az ilyen berendezések használata megátalhatja a por által keletkezett veszélyt.
h) A munkadarabot erősen rögzítse. A megmunkálendő munkadarab rögzítése használaton asztalos szorítót vagy satut.
i) Ne használjon semmilyen szerszámot, ha alkohol, drog, gyógyszer vagy más kábító-, függőséget okozó anyagok hatása alatt áll.

- 4. Az elektromos szerszámok használata és karbantartása:**
a) Az elektromos szerszámot bármilyen munkában előforduló probléma, tisztítás vagy karbantartás, tisztítás vagy karbantartás előtt, ill. minden áthelyezés esetén vagy használaton kívül mindig kapszolja le az elektromos hálózatról. Soha ne dolgozzon az elektromos szerszámmal, ha bármilyen módon megsérült.
b) Ha a szerszám furcsa hangot vagy búzt bocsát ki, azonnal fejezze be a munkát.
c) Ne terhelje túl az elektromos szerszámot. Az elektromos szerszám jobban és biztonságosabban fog dolgozni, ha olyan forlatszámmal van vele dolgova amelyre tervezték. Az adott munkára a megfelelő szerszámot használja. A megfelelő szerszám jól és biztonságosan fog dolgozni abban a munkában amire gyártották.
d) Ne használjon elektromos szerszámot, amelyet nem lehet biztonságosan be- és kikapcsolni a be-, kikapcsolóval. Az ilyen szerszám használata veszélyes. A hibás kapcsolót meg kell javítani az arra szakosodott szervizben.

e) Az elektromos szerszámot kapszolja le a hálózatról még mielőtt módosítaná a beállításait, tartozékainak cseréjét vagy karbantartásával. Ez az intézkedés korlátozza a véletlenszerű beindítás veszélyét.
f) A használaton kívüli elektromos szerszámot tárolja olyan helyen, amihez nem tudnak hozzáférni sem gyerekek, sem illetéketlen személyek. Az elektromos szerszámok a tapasztalatlan felhasználók kezében veszélyesek lehetnek. Az elektromos szerszámokat száraz és biztonságos helyen tárolja.
g) Az elektromos szerszámokat tartsa jó állapotban. Rendszeresen ellenőrizze a szerszámok mozgó részeinek a mozgóképeségét. Ellenőrizze, hogy nem történt-e sérülés a biztonsági burkolaton, vagy más részein, amelyek veszélyeztethetik az elektromos szerszámok biztonságos működését. Ha a szerszám megsérült, a további használat előtt biztosítsák be a javítást. Sok baleset okozója az elektromos szerszámok helytelen karbantartása.

h) A vágó szerszámokat tartsák élesen és tisztán. A helyesen karbantartott és kilelesített szerszámok megkönnyítik a munkát, korlátozzák a baleset veszélyét és jobban ellenőrizhető a velük való munka. Más kellek használata, mint amely a használati utasításban van feltüntetve az importőr által a szerszám meghibásodását idézheti elő és baleset okozhatja.
i) Az elektromos szerszámokat, kelleket, munkaeszközöket, stb. használja ezen utasítások alapján és oly módon, amely elő van írva konkrét elektromos szerszámokra, figyelembevéve az adott munkafeltételeket és az adott típusú munkát. A szerszámok használata más célokra, mint amelyekre gyártva voltak veszélyes helyzetekhez vezethet.

5. Az akkumulátoros szerszámok használata
a) Az akkumulátor behelyezése előtt győződjön meg arról, hogy a kapcsoló a „0-kikapcsoló” helyzetben van. A bekapcsoló állapotban lévő szerszámú való akkumulátor behelyezése veszélyes helyzetek okozója lehet.
b) Az akkumulátor töltésére csak a gyártó által előírt töltőt használja. Más fajta akkumulátor töltő használata túzesetet idézhet elő.
c) Csak olyan akkumulátor használjon, amely előírt az adott szerszámhoz. Más fajta akkumulátor töltő használata balesetet, ill. túzesetet idézhet elő.
d) Ha az akkumulátor használaton kívül van tárolják elkülönítve a fém tárgyaktól, mint például a kapcsok, szorítók, kulcsok, csavarok vagy más por fém tárgyaktól amelyek előidézhetik az akkumulátor két kontaktusának összekapcsolását. Az akkumulátor rövidzárlata balesetet okozhat, égési sebeket és túzesetet idézhet elő.
e) Az akkumulátorokat bánjunk kíméletesen. Kíméletlen bánásmóddal az akkumulátorból kifolyhat az elektrolit. Kerüljük a közvetlen érintkezést az elektrolittal. Ha mégis érintkezés kerülünk az elektrolittal, az érintet helyet mossuk le vízzel. Ha az elektrolit a szemünkbe kerül, azonnal menjünk orvoshoz. Az akkumulátor elektrolitje ingerületet vagy égésszerűséget okozhat.

6. Serviz
Ne cseréljük az egyes szerszámok részeit, ne végezzenek el maguk javításokat, más módon se nyúljanak bele a szerszámokba. A berendezések javítását bízzuk szaképpel személyekre.
a) A termék mindennemű javítása vagy módosítása a mi vállalatunk beleegyezése nélkül nem engedélyezett (balesetet idézhet elő, vagy kárt okozhat a felhasználónak).
c) Az elektromos szerszámokat mindig certifikált szervizben javíttasson. Csak eredeti vagy ajánlott pótalkatrészeket használjanak. Ezzel garantálja Ön és szerszáma biztonságát.

KIEGÉSZÍTŐ BIZTONSÁGI UTASÍTÁSOK

- A használatba vételt megelőzően olvassa el a jelen Biztonsági utasításokat, majd őrizze meg őket.

! - Ez a jelkép a lehetséges személyi sérülésekre, vagy a szerszám megsérülésének veszélyére hívja fel a figyelmet.

! E kézikönyvben szerepelő utasítások be nem tartása esetén balesetveszély áll fenn.

! A berendezés megfelel az érvényes műszaki előírásoknak és szabványoknak.

! A berendezést ne engedjük kezelni gyerekeknek Gátolják meg a berendezés állapotok általi elérését.

! Semmilyen elektromos berendezést ne hagyjunk felügyelet nélkül, ha a közelben gyerekek vannak.

! A berendezést mindig kapcsoljuk le a hálózatról, ha bármilyen probléma merül fel a használata folyamán, tisztítás vagy karbantartás előtt, valamint ha áthelyezzük vagy hosszabb ideig nem használjuk.

! A szerszámmal végzett munka közben ne egyen, igyon és dohányozzon.

! Ügyeljünk arra, hogy az üzemelés alatt az ujjaink, az öltözékünk, hajunk vagy egyéb testrészünk ne kerüljön túlságosan közel a berendezés forgó, vagy forró részeihez.

! Soha ne dolgozzon sérült szerszámmal.

! A berendezést soha ne helyezzük gyúlékony anyag közelébe.

! A berendezéssel ne dolgozzunk nedves környezetben, sem kültérben esőben.

! Amennyiben a szerszám szokatlan hangot hallat, vagy működése következtében ismeretlen szag kezd terjedni, azonnal hagyja abba a munkát. A berendezés javítását kizárólag szakképzett személyzettel végeztesse.

! A nem a gyártó által javasolt, vagy nem a termékkel együtt áruktartozékok használata tüzet, rövidzárt vagy személyi sérülést okozhat.

! Ne cserélje ki a gép részeit, ne végezze maga a gép javítását, és semmilyen más módon és okból ne nyúljon bele a gépbe. A berendezés javítását kizárólag betanított szakember, illetve autorizált szerviz végezze.

! A gép minden cégünk jóváhagyása nélküli átállítása vagy módosítása személyi sérüléshez vagy anyagi kár keletkezéséhez vezethet.

! Kösörülés közben mindig használjon védőszemüveget!

! A kösörűt csak védőburkolattal ellátva használja!

! A munkadarabot mindig megfelelően rögzítse!

! A munkadarab kösörülés közben jelentős mértékben felmelegedik, ez égési sérülések veszélyét rejti magában!

! A szikrafogó és a kösörűtárcsa közötti távolság nem lehet nagyobb 2 mm-nél!

! Soha ne dolgozzon sérült, vagy repedt kösörűtárcsával. A megrepedt kösörűtárcsát azonnal cserélje ki. A megrepedt kösörűtárcsa felrobbanhat, és súlyos

sérüléseket okozhat!

! A kösörűtárcsát cserélje ki, ha annak átmérője a kopás folyamán 100 mm alá csökkent.

- Használjon zajjal, porral és vibrálással szembeni védőfelszerelést !!!

**ŐRIZZE MEG A BIZTONSÁGI
ELŐÍRÁSOKAT !!!**

LEÍRÁS (A)

A kéttárcsás kösörű kések, vésők, valamint egyéb acél vágóeszközök élesítésére szolgál.

1. Hálózati kapcsoló
2. Száraz kösörűkorong
3. Védőburkolat
4. Szikrafogó
5. Átlátszó védőlap
6. Támasz
7. Beállító csavar
8. Szerelőnyílás

Piktogramok

A termék dobozán található piktogramok:

- a) A hálózat értékei
- b) Bemenő teljesítmény
- c) Fordulatszám üresjáraton
- d) Kösörűkorong átmérője

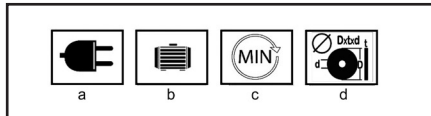

ÜZEMELTÉS ÉS HASZNÁLAT

Az ASIST szerszámcsalád kizárólag otthoni barkácsolásra és hobbi használatra alkalmas.

A gyártó és az importőr nem javasolják a szerszámok használatát sem szélsőséges körülmények közepette, sem túlzott terhelés esetén.

Bármilyen további követelmény a gyártó és vásárló közti megegyezés tárgya.

HASZNÁLAT ÉS ÜZEMELTETÉS

Mielőtt bekapcsolja a kösörűgépet, ellenőrizze le, hogy minden csavar és anyag jól meg van-e húzva. A kösörűtárcsának könnyedén, akadálymentesen kell forognia.

A kösörűkorongnak a palástfelületét használja a kösörüléshez. A munkadarabot csak annyira nyomja a kösörűkoronghoz, hogy annak fordulata ne lassuljon le túlságosan.

A kösörűgépet ne hagyja bekapcsolva. Ne engedje túlmelegedni. 10 pernyi használat után kapcsolja ki, és várja meg, míg lehűl.

A kösörűgép szerelése

A köszörűgépet a munkaasztalhoz kell csavarozni. Amennyiben acél munkaasztalhoz csavarozza, akkor használjon rezgéscsökkentő alátétet.

A munkaasztalon jelölje be a 4 darab rögzítőfurat (8) helyét.

A használt furat típusától és hosszától függően fúrja ki a az asztalon a rögzítőfuratokat.

A köszörűgépet erősítse az asztalhoz.

A köszörűkorong cseréje (B)

Ha ki kívánjuk cserélni a csiszoló korongokat, először kapcsoljuk le a köszörűgépet az elektromos hálózatról.

Majd szereljük le a védőpajzs tartóját, lazítsuk meg és szereljük le a korong védőpajzsa tartóját rögzítő csavarokat. Távolítsuk el a pajzsot.

Lazítsuk meg, és szereljük le a korong két rögzítő anyacsavarját (ba). Lehet, hogy a z anyacsavar meglazításához meg kell erősen fognunk a korongot, és az anyacsavarra gumikalapáccsal határozottan ráütni, majd emeljük le a nagy domború alátétet (bb), a papíralátétet (bc), és emeljük le a korongokat (bd). Megjegyzés: A köszörűgép jobb oldalán található anyacsavar szabványos jobbmenettel rendelkezik (ha le akarjuk szerelni, az óramutatók mozgásával ellentétes irányban forgassuk). A köszörűgép bal oldalán található anyacsavar szabványos balmenettel rendelkezik (ha le akarjuk szerelni, az óramutatók mozgásával megegyező irányban forgassuk). A felszerelést ugyanilyen eljárással szereljük fel, ügyeljünk hogy a két domború alátét helyesen legyen elhelyezve, ellenőrizzük a papíralátétet (bc és be), ha ez megsérült, helyettesítsük ezt új papíralátéttel.

Fogjuk meg a korongot és erősen húzzuk meg az anyacsavart, de ne húzzuk túl. Megjegyzés: a peremeket csak eredeti alkatrészekkel helyettesítsük.

Figyelmeztetés : Az anyacsavar túlhúzása a csiszolókorong elpattanásához vezethet.

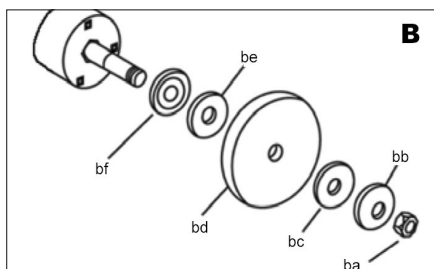

A szikrafogó szerelése és beállítása (C)

A köszörű üveg szikravédővel van ellátva, amely védi a kezeinket és arcunkat a megmunkált tárgyól lerepülő szikráktól.. Ezért soha ne dolgozzon szikrafogó nélkül.

A szikrafogó helyzetét a köszörűkorong kopásának megfelelően gyakran be kell állítani.

A szikrafogót (4) a védőburkolathoz (3) csavar segítségével erősítse hozzá.

Állítsa be a köszörűkorong (2) és a szikrafogó (4) közti

legkisebb távolságot, ami nem lehet több 2 mm-nél.

Húzza meg szikrafogó csavarját.

Az átlátszó lapot (5) hajtsa le.

Húzza meg az anyát.

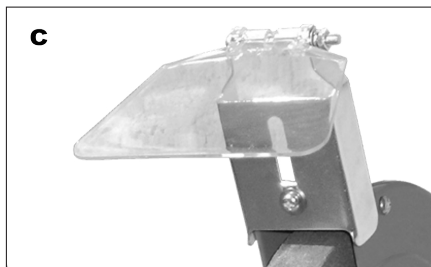

A munkadarab megtámasztó beállítása (D)

A köszörű fel van szerelve munkadarab-támasztékkal. A támasz helyzetét a köszörűkorong kopásának megfelelően gyakran be kell állítani. Lazítsa meg a beállító csavart.

Állítsa be a munkadarab megtámasztó (6) és a köszörűkorong (2) közötti lehető legkisebb távolságot, ami nem lehet 2 mm-nél több. Végül húzza meg a beállító csavart.

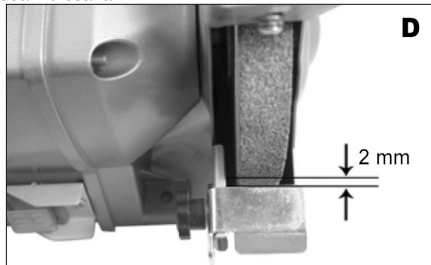

Száraköszörülés

A száraköszörülés durva köszörülési munkákhoz használható.

A köszörült munkadarabot a köszörülés közben mártsa gyakran hűtőfolyadékba.

A köszörűkorong kopása miatt gyakran ellenőrizze le a munkadarab támasz és a szikrafogó helyzetét, szükség esetén állítsa be.

A köszörűgép be- és kikapcsolása

A köszörűgép bekapcsoláshoz kapcsolja a hálózati kapcsolót (1) 'I' helyzetbe.

A köszörűgép kikapcsoláshoz kapcsolja a hálózati kapcsolót (1) '0' helyzetbe.

Működtetési útmutatók a fűrészhasználatához

A köszörűgéppünk szerszámok élesítésére, mint például fűrők, vésők, esztergakések élesítésére, a szerszámok élének egyengetésére szolgál, nem felel meg nehéz munkák végzésére. Hazai, könnyű hobbi-

munkákra van tervezve.

A durva köszőrülésre általában a durvább csiszolókorongot használjuk, tehát ha nagyobb mennyiségű anyagot kívánunk eltávolítani. A finomabb felület elérésére a közepesen durva csiszolókorongot használjuk. Ha a köszőrűgépet lágyabb fémekre használjuk, mint például alumíniumra, a csiszolókorong gyorsan berakódik és ki kell cserélni. A köszőrűgépet hagyjuk megerősítés nélkül dolgozni, ne erőltessük, és ne nyomjuk túlzottan a szerszámot. A munkadarab megtámasztására és vezetésére igyekezzünk használni a kés támasztékát. Ne használjuk csiszolásra a korongok oldalát, mivel a túlzott nyomás a korong oldalára a korong szétzúzását okozhatja.

A meghibásodások elhárítása

Bár az új kéttárcsás köszőrűgép nagyon egyszerű, ha az üzemelése során probléma adódik, ellenőrizzük a következőket:

1. A köszőrűgép nem indul: Ellenőrizzük, csatlakoztatva van-e az elektromos hálózatra, ellenőrizzük a hálózati csatlakozóban van-e feszültség, ellenőrizzük a csatlakozó érintkezőit, esetleg ezeket húzzuk be, ellenőrizzük a biztosítékokat, ezt esetleg cseréljük le megfelelő tulajdonságú biztosítókkal.

2. A korong remeg, vagy rezeg: Ellenőrizzük a biztosító anyacsavar rögzítését. Ellenőrizzük a korong rendes elhelyezését a tengelyen és a rögzítő alátétén. Ha a korongra túl nagy erővel hatottunk, vagy a korong „beszorult”, ez megsérülhet és remegést okozhat. Ha akármilyen sérülést tapasztalunk a korongon, ezt ne használjuk, hanem cseréljük le újra.

3. A korong érdes felülete hagy maga után: A túl erős nyomás a korongra ennek felületi sérülését okozhatja. Ha alumíniummal, vagy egyéb lágy fémrel dolgozunk, a korong gyorsan berakódhat és nem köszőrül elégségesen.

Ezen az asztali köszőrűgépen nincs olyan alkatrész, amelyet a felhasználó javíthatna.

TISZTÍTÁS ÉS KARBANTARTÁS

! Tisztítás, karbantartás előtt áramtalanítani.

A csiszológép nem igényel semmilyen különleges karbantartást.

A tisztítását ne végezze hegyes, éles, durva anyaggal.

Tárolás, ha huzamosabb ideig nem használja

A szerszámokat ne tárolja olyan helységben ahol magas hőmérsékletnek vannak kitéve.

Ha lehetséges, a berendezéseket állandó hőmérsékletű és páratartalmú helyen tartsuk.

TEHNIKAI ADATOK

Bemenő feszültség	230 V
Bemenő fordulatszám	50 Hz
Bemenő teljesítmény	350W
Üresjárat fordulatszám	2950 min ⁻¹
Köszőrűkorong átmérője	ø200mm

Köszőrűkorong belső átmérője:

ø32 mm

A köszőrűkorong maximális vastagsága

25 mm

Súly

12 kg

A védelem osztálya

I

EN 61029 szerint mért hangnyomásszint :

LpA (hangnyomás) 62,6 dB (A) KpA=3

LWA (hangteljesítmény) 75,6 dB (A) KwA=3

Tegye meg a megfelelő intézkedéseket hallása megőrzése érdekében !

Ha az akusztikus nyomás meghaladja a 85 dB (A) szintet, mindig használjon fülvédőt

EN 61029 szerint mért effektív gyorsulás

<2,5 m/s² K=1,5

A változtatás jogát fenntartjuk!

KÖRNYEZETVÉDELEM HULLADÉKKEZELÉS



Az elektromos szerszámot, annak tartozékait és csomagolását, kérjük, adja át a környezetet nem károsító újrahasznosításra.

Az elektromos szerszámot ne dobja a háztartási hulladékba!

Az elektromos és elektronikus berendezések hulladékaikról szóló WEEE európai irányelv (2002/96/EU) és annak nemzeti törvényekbe való áttünetése szerint a használhatatlan elektromos szerszámokat adja le hasonló eszköz vásárlásakor az eladónál, vagy az elektromos szerszámok gyűjtésére és megsemmisítésére kialakított hulladékgyűjtők valamelyikében. Az így leadott elektromos eszközök az összegyűjtés, ill. szétszerelés után átadásra kerülnek a környezetet nem károsító újrahasznosításra.

A termék megfelel a RoHS (2002/95/EC) előírásainak.

GARANCIA

A garancia-feltételek részletezése a garancialevélben található.

A gyártás időpontja

A gyártás időpontja kiolvasható a termék címkéjén található gyártási számból. A gyártási szám formátuma AAAA-CCCC-DD-HHHHH

ahol CCCC a gyártási év és a DD a gyártási hónap.

ES NYILATKOZAT A MEGFELELÉSRŐL

A Wetra-XT, Hungary Kft., kijelenti, hogy az adott AE3KS35 termék autorizált személy által került vizsgálatra – vizsgálgó egységben, az EU direktívákkal

összhangban, és ez megfelel a biztonság és az EMC és a ND érvényes előírásainak és szabványainak.
2006/95/EC -
LVD (Low Voltage directive for hand machines)
2004/108/EC
(Electromagnetic compatibility directive)
98/37/EC - MD (Machinery safety directive)

A megfelelőségvizsgálathoz az alábbi műszaki szabványokat alkalmaztuk :

EN 61029-1, EN 61029-2-4
EN 55014-1, EN 55014-2,
EN 61000-3-2, EN 61000-3-3



A handwritten signature in black ink, appearing to read 'Herda', written over a light blue horizontal line.

Alexandr Herda, general director

Wetra-XT, HU Kft. ,
2330 Dunaharaszti
Ipari park északi terület Pf.:62
(V&T logisztikai központ)
dátum: 04/2009

Instrucțiunile generale de siguranță**Studiați, rețineți și păstrați cu grijă aceste instrucțiuni de siguranță**

Atenție! Atunci când folosiți aparate electrice sau scule electrice, trebuie să respectați următoarele instrucțiuni de siguranță din motive de protecție împotriva accidentelor provocate de curentul electric, vătămarea altor persoane și pericolele de incendiu. La toate instrucțiunile de mai jos, prin „scule electrice” se înțelege nu numai sculele care sunt cuplate la rețeaua de energie electrică (curent alternativ) dar și cele care sunt conectate la acumulatori (fără curent alternativ).

1. Mediul de lucru

a) Mențineți spațiile de lucru curate și bine iluminate. Locurile murdare și neiluminate sunt adesea pricina unor accidente. Puneți la loc aparatele pe care nu le folosiți.

b) Nu folosiți scule electrice în spațiile cu un grad ridicat de pericol de incendiu sau explozie, asta înseamnă în locurile unde se a lichide praf sau gaze în amabile. În sculele electrice se produc scântei care pot fi cauza unei aprinderi a gazelor sau vaporilor. Nu permiteți accesul animalelor la scule.

c) Atunci când folosiți scule electrice, trebuie să asigurați ca persoanele neautorizate, mai ales copiii, să nu aibă acces în spațiul de lucru. Dacă veți fi deranjați, puteți pierde controlul asupra activității de lucru. În nici un caz nu lăsați sculele electrice fără supraveghere.

2. Siguranța cadrului electric

a) Ștecherul sculei de curent alternativ trebuie să corespundă cu tensiunea de linie a prizei. Nu modificați niciodată și în nici un fel cablul de alimentare. Pentru sculele dotate cu împământare, nu folosiți niciodată adaptatoare. Niciodată nu utilizați un triplu ștecher sau alt adaptor la unelele a căror ștecher este prevăzut cu contact de protecție. Cablurile de alimentare avariate sau încălțite duc la majorarea riscurilor de vătămare cauzate de curentul electric. În cazul în care cablul de alimentare a fost deteriorat, acesta trebuie înlocuit cu un cablu de alimentare special, care poate fi procurat de la producător, respectiv de la reprezentantul comercial al acestuia.

b) Evitați atingerea suprafețelor cu împământare, cum sunt țevile, corpurile de încălzire centrală, sobele de gătit și frigiderule. Pericolul de electrocutare este mai mare dacă corpul Dvs este în contact cu pământul.

c) Nu expuneți sculele electrice la ploaie, umezeală sau apă. Nu atingeți niciodată sculele electrice cu mâinile ude. Nu spălați niciodată sculele electrice sub jet de apă și nu le introduceți în apă.

d) Nu folosiți alimentarea cu curent alternativ pentru altceva decât pentru ce este menit. Nu trageți și nu duceți aparatele electrice de cablul de alimentare. Nu scoateți ștecherul din priză trăgând de cablu. Aveți grijă să nu deteriorați cablul electric cu obiecte tăioase sau fierbinți.

e) Sculele electrice au fost fabricate numai pentru conectarea la sursă de curent alternativ. Controlați întotdeauna dacă tensiunea liniei corespunde cu cea de pe plăcuța aparatului.

f) Nu folosiți niciodată sculele electrice a căror ștecher sau cablu de alimentare prezintă defecțiuni sau dacă aparatul a căzut și prezintă orice fel de defecțiune.

g) În cazul utilizării cablului prelungitor, verificați dacă parametri tehnici a-i acestuia corespund datelor specificate de pe plăcuța de tip a sculei. În cazul în care sculele electrice sunt folosite în mediul exterior, utilizați cablu prelungitor adecvat utilizării exterioare. În cazul utilizării bobinelor prelungitoare, este nevoie de desfășurarea acestora, pentru a nu se ajunge la supraîncălzirea lor.

h) În cazul în care sculele sunt utilizate în medii umede, sau în spații exterioare, este permisă utilizarea lor în acest mod numai dacă sunt conectate la un circuit electric cu protecție de 30 mA. Utilizarea circuitului electric cu protecție /RCD/ diminuează riscul de accidentare prin electrocutare.

3. Siguranța persoanelor

a) Atunci când folosiți scule electrice, acordați o atenție maximă activității pe care o desfășurați. Concentrați-vă la lucru. Nu folosiți scule electrice dacă sunteți obosit, sub în uenta drogulor, alcoolului sau medicamentelor. Atunci când folosiți scule electrice, chiar și o clipă de neatenție poate duce la vătămarea gravă a persoanelor. Nu mâncați, nu beți și nu fumați atunci când lucrați cu scule electrice.

b) Folosiți echipamente de protecție. Folosiți întotdeauna ochelari de protecție. Folosiți echipamente de protecție corespunzătoare muncilor pe care le efectuați. Echipamentele de protecție cum ar fi respiratorul, încălțămîntea de protecție antiderapantă, șapcă de protecție sau căști de protecție, trebuie folosite conform condițiilor de lucru deoarece cu ajutorul acestora se diminuează riscurile de vătămare.

c) Evitați o pornire nedorită a aparatelor. Nu duceți aparatele care sunt conectate la sursa de curent cu degetul pe butonul de pornire. Înainte de conectarea la sursa de curent, asigurați-vă că întrerupătorul este pe poziția „oprit”. Transportarea sculelor cu degetul pe butonul de pornire sau conectarea ștecherului la priză de curent cu întrerupător pe poziția „pornit” pot deveni cauze pentru accidente și alte vătămări.

d) Înainte de pornirea aparatului, îndepărtați toate instrumentele și cheile de reglare. Instrumentul sau cheia de reglare care rămân prînse la părțile rotative ale sculei electrice, pot fi cauza unor vătămări a persoanelor. Mențineți întotdeauna stabilitatea și echilibrul. Lucrați numai acolo unde aveți acces bun. Nu supraevaluați niciodată forțele proprii. Nu folosiți sculele electrice dacă sunteți obosit.

e) Îmbrăcați-vă într-un mod corespunzător. Folosiți îmbrăcăminte de lucru. Nu purtați haine largi sau bijuterii. Asigurați-vă că părul Dvs, îmbrăcămintea, mănșile sau altă parte a corpului Dvs nu se a e foarte aproape de părțile

mobile sau fierbinți ale sculelor electrice.

f) Racordați aparatul la aspiratorul de praf. Dacă aparatul este dotat cu un sistem pentru racordarea acestuia la un dispozitiv de captare sau aspirare a prafului, folosiți-l și asigurați-vă că este bine racordat. Folosirea acestor dispozitive poate diminua riscurile provenite din cauza prafului.

g) Prințideți bine piesa prelucrată. Folosiți o menghină sau dispozitiv de prins pentru a fixa piesa pe care o veți prelucra.

i) Nu utilizați scule de nici un fel dacă sunteți sub în uenta alcoolului, drogulor, medicamentelor sau a altor substanțe stupefiante sau care creează dependența.

4. Folosirea și îngrijirea sculelor electrice.

a) În cazul unei probleme în timpul lucrului, înainte de curățare sau întreținere, la fiecare transport sau dacă nu sunt folosite, sculele electrice trebuie întotdeauna deconectate de la sursa de curent! Nu lucrați niciodată cu sculele electrice care prezintă oricel de defecțiune.

b) Dacă scula începe să redea un zgomot sau miros anormal, trebuie să încetați imediat folosirea acesteia.

c) Nu suprasolicitați sculele electrice. Sculele electrice vor funcționa mai bine și mai sigur dacă le veți folosi la turările pentru care au fost construite. Folosiți sculele care sunt recomandate pentru lucrarea pe care o efectuați. Numai sculele recomandate pentru tipul de lucrare pe care o efectuați vor îndeplini cerințele de siguranță.

d) Nu folosiți sculele electrice care nu pot fi oprite sau pornite de la comutatorul de comandă. Folosirea acestor scule este periculoasă. Comutatorul defect trebuie reparat de către un centru servis autorizat.

e) Deconectați sculele de la sursa de curent înainte de a începe să le reglați, să schimbați accesoriile sau înainte de întreținere. Această măsură elimină pericolul ca aceste scule să se pornescă întâmplător.

f) Sculele electrice care nu sunt folosite trebuie păstrate la un loc unde nu au acces copiii sau persoanele neautorizate. Sculele electrice în mâna persoanelor fără experiență pot fi periculoase. Păstrați sculele electrice la un loc uscat și sigur.

g) Mențineți sculele electrice într-o stare bună. Controlați regulat reglarea părților mobile și mobilitatea acestora. Controlați dacă nu s-a deteriorat învelișul de protecție sau alte părți care pot afecta siguranța sculei electrice. Dacă scula este defectă sau deteriorată, aceasta trebuie reparată înainte de a o folosi din nou. Multe accidente sunt cauzate de întreținerea incorectă a sculelor electrice.

h) Mențineți sculele de tăiere curate și ascuțite. Sculele întreținute corespunzător și bine ascuțite ușurează munca, reduc riscurile de accidente și în timpul folosirii se controlează mai ușor. Folosirea altor accesorii decât cele menționate în manualul de folosire sau cele recomandate de către producător, pot duce la defectarea sculei sau pot cauza vătămări.

i) Sculele electrice, accesoriile, instrumentele de lucru etc. trebuie folosite în concordanță cu aceste instrucțiuni și în modul scris pentru fiecare sculă și asta în așa fel, încât să se ia în considerare și condițiile de lucru impuse și tipul de muncă efectuată. Folosirea sculelor în alte scopuri decât cele menite, poate duce la situații periculoase.

5. Folosirea sculelor cu acumulatori

a) Înainte de introducerea acumulatorului asigurați-vă că întrerupătorul este pe poziția „0-oprit”. Introducerea acumulatorului în aparatul care este pornit poate duce la situații periculoase.

b) Pentru încărcarea acumulatorului folosiți numai încărcătoare prescise de producător. Folosirea încărcătorului pentru un alt tip de acumulator poate duce la incendii.

c) Folosiți numai acumulatori destinați pentru sculele respective. Folosirea unui alt acumulator poate duce la vătămări sau poate fi cauza unui incendiu.

d) Dacă acumulatorul nu este folosit, păstrați-l separat de alte articole din fier cum ar fi arcurile, bornele, cheile, suruburile și alte piese mărunte din fier, care ar putea face un contact dintre două contactoare ale acumulatorului. Scurtcircuitarea acumulatorului poate duce la vătămări, arsuri sau poate provoca incendii.

e) Manipulați acumuloarele cu grijă. În cazul unui tratament inadecvat, este posibil să se scurgă electrolitul din acumuloarele. Preveniți contactul direct cu electrolitul. Dacă electrolitul intră totuși în contact cu pielea, spălați zona afectată cu apă. Dacă electrolitul intră în contact cu ochii, cereți imediat ajutorul unui medic. Electrolitul acumulatorului poate cauza iritații sau arsuri.

6. Servisarea

a) Nu schimbați părțile aparatului, nu efectuați singuri reparațiile și nu interveniți nici în alt mod la aparat. Pentru reparațiile dispozitivelor apelați la personal calificat.

b) Nu este permisă nici o reparație sau modificare a produsului fără acceptul societății noastre (poate duce la vătămări sau daune pentru utilizator).

c) Sculele electrice trebuie întotdeauna reparate de către un centru servis autorizat. Folosiți numai piese originale sau recomandate. Prin aceasta veți asigura siguranța Dvs și a aparatului.

PRESCRIPTII DE SECURITATE SUPLIMENTARE

- Înainte de a pune în funcțiune aparatul, vă rugăm să citiți cu atenție și să păstrați următorul îndrumător.

! - Acest semn atrage atenția asupra posibilelor accidente personale sau a deteriorărilor la aparat.

! Întrucât nu țineți cont de cele descrise în acest manual, se poate ivi pericol de accident.

- Aparatul corespunde prescripțiilor și standardurilor valabile.

! Nu lăsați aparatul la îndemâna copiilor. Aveți grijă ca aparatul să nu fie atins nici de animale.

! Nu lăsați electric fără supraveghere nici un aparat, întrucât în apropiere se așteaptă copii.

! Deconectați mereu aparatul de la rețeaua electrică, dacă se ivește orice problemă pe parcursul lucrului cu el, sau pentru timpul lucrărilor de curățire și menținere, precum și atunci când deplasați aparatul de la un loc la altul, sau nu-l folosiți un timp mai îndelungat.

! În timpul lucrului cu mașina nu beți, nu mâncați și nu fumați.

! Aveți grijă ca în timpul lucrului cu aparatul electric să nu atingeți părțile rotabile sau părțile încălzite cu degetele, părul, îmbrăcămintea sau orice altă parte a corpului.

! Nu lucrați cu aparat deteriorat.

! Nu așezați niciodată aparatul electric în apropierea unor materiale inflamabile.

! Nu lucrați cu aparatul electric în mediu umed sau afară în ploaie.

! Intrucit în timpul lucrului cu polizorul auziți zgomote sau sunete necorespunzătoare, sau depistați mirosuri necunoscute, intrerupeți munca urgent. Reparațiile se vor executa numai de către un personal calificat.

! Piese de schimb sau accesoriile neproduse de către producător pot produce incendii, scurtcircuitate sau accidente personale.

! Nu schimbați singur piesele aparatului, nu efectuați repararea lui, și nu umblați în interiorul aparatului în nici un caz. Reparația agregatului se face numai de personal instruit, respectiv service autorizat.

! Modificarea sau schimbarea funcționării aparatului neadmis de producător poate conduce la accidente personale sau la producerea de pagube materiale.

! În timpul polizării folosiți oclari de protecție!

! Polizorul se poate folosi numai cu carcasa de protecție montată!

! Materialul în timpul polizării se încălzește, atenție la arsurile!

! Distanța între apărătorul de scintei și piatra polizorului nu poate fi mai mare de 2 mm.

! Nici o dată să nu lucrați cu piatră deteriorată sau crăpată! Schimbați imediat piatră deteriorată, ea produce accidente!

Piatra trebuie schimbată dacă diametrul ei scade sub 100 mm!

Folosiți îmbracaminte de protecție pentru zgomot, praf și vibrații !!!

PATRAȚI INSTRUCȚIUNILE DE PROTECȚIE ȘI SECURITATE !!!

DESCRIERE (A)

Polizorul cu 2 discuri servește la ascuțirea cuțitelor, dățișilor și a altor unelte de tăiat din oțel.

1. Comutator de pornire / oprire
2. Piatra uscată
3. Carcasa de protecție
4. Apărător de scintei
5. Vizor de protecție
6. Proptitor
7. Surub de reglaj
8. Găuri de fixare

Pictograme

Pictograme a - ate pe ambalajul produsului:

- a) Valori electrice
- b) Putere
- c) Turație în gol
- d) Diametrul exterior al pietrei

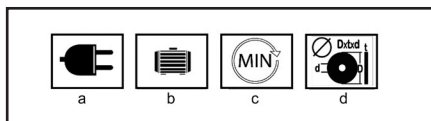

UTILIZARE ȘI FUNCȚIONARE

Familia de aparate ASIST este accesibilă doar pentru lucrări de uz casnic, la nivel de hobby.

Producătorul și importatorul nu propun utilizarea aparatelor nici în condiții extreme, nici sub sarcină extremă.

Orice alte condiții se stabilesc de comun acord de către producător și beneficiar.

Înainte de a porni aparatul verificați dacă toate suruburile și piesa prelucrabilă sînt strinse! Piatra polizorului trebuie să se rotească liber!

Partea laterală a pietrei nu se folosește pentru slefuit!

Piesa de lucru se apasă ușor de piatră ca ea să nu iardă din viteză de rotație.

Dacă nu folosiți aparatul, trebuie deconectat!

Feriti aparatul de supraîncălzire. După 10 min. de lucru opriți aparatul și așteptați să se răcească.

Montarea polizorului

Polizorul trebuie fixat pe un banc de lucru. În caz că folosiți banc din metal, atunci folosiți la fixare saibe din cauciuc contra vibrațiilor.

Însemnați pe banc locul găurilor de fixare (8).

Găuriți bancul în locurile însemnate.

Fixați polizorul cu suruburi.

Schimbul pietrelor de polizor (B)

Dacă doriți să schimbați discurile abrazive, decuplați întâi polizorul de la rețeaua de curent electric.

Apoi demontați suportul scutului de protecție, slăbiți și demontați șuruburile de susținere ale suportului scutului de protecție. Înlăturați scutul.

Slăbiți și demontați cele două piulițe (ba) de fixare ale discului. Este posibil ca pentru slăbirea piuliței să fie necesară strângerea discului cu o mână și aplicarea unei lovituri ferme cu un ciocan de cauciuc pe piuliță, apoi scoateți șaiba mare bombată (bb), șaiba de hârtie (bc) și scoateți discurile (bd). Mențiune: Piulița situată pe partea dreaptă a polizorului este cu filet de dreapta standard (dacă doriți să o demontați, rotiți în sensul contrar acelor de ceasornic). Piulița situată pe partea stângă a polizorului este cu filet de stânga standard (dacă doriți să o demontați, rotiți în sensul acelor de ceasornic). Montarea se va face în mod similar, având grijă ca cele două șaibe bombate să fie poziționate corect, verificați șaiba de hârtie (bc și be), dacă sunt avariate, înlocuiți cu alte șaibe de hârtie. Prindeți discul și strângeți ferm piulița, dar nu în mod exagerat.

Mențiune: înlocuiți marginile numai cu piese originale. Atenție: Dacă strângeți prea tare piulița, discul se poate rupe.

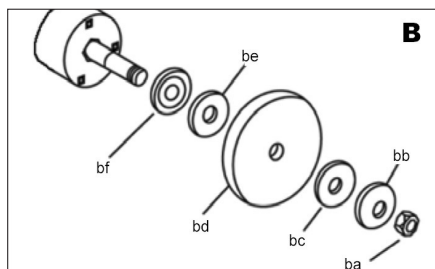

Montarea și reglarea apărătorului de scintei (C)

Polizorul este prevăzut cu un apărător de scântei, din sticlă, care ferește mâinile și fața utilizatorului de scântelele disprinse din piesa prelucrată.. Nu lucrați fără apărător!

Pozitia apărătorului trebuie reglată după uzura pietrei. Apărătorul (4) se fixează de carcasa de protecție (3) cu surub.

Reglați distanța cea mai mică posibilă dintre piatră (2) și apărător (4) care nu poate fi mai mare de 2 mm.

Stringeți piulița de fixare.
Folositi vizorul de protecție.

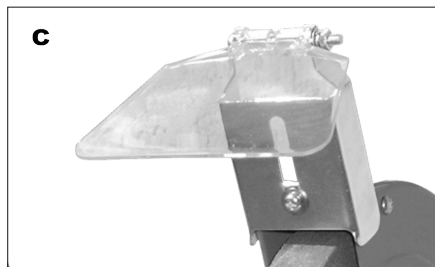

Reglarea proptitorului (D)

Polizorul este dotat cu suport pentru piesa de lucru. El trebuie reglat în funcție de uzura pietrei. Distanța între piatră și proptitor nu poate fi mai mare de 2 mm.

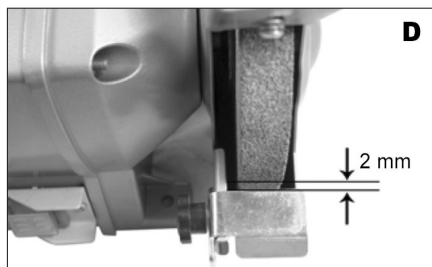

Polizare uscată

Această operațiune se folosește în cazul prelucrărilor mai dure.

Piesa de lucru necesită răcire în apă.

Din cauza uzurii pietrei trebuie verificat distanța dintre proptitor, apărător și piatră. Dacă necesită reglaj distanța.

Punere în funcțiune

Polizorul poate fi pus în funcțiune cu apăsarea intrerupătorului (1).

Pentru oprirea aparatului încetați apăsarea intrerupătorului (1).

Folosire

Mașina de polizat se poate utiliza pentru ascuțirea unor scule, cum ar fi burghie, dălți, cuțite de strung, uniformizarea tășului sculelor, nu se pretează la solicitări intense. Polizorul a fost proiectat pentru munci casnice, de hobby.

Pentru prelucrări brute de obicei se folosește discul mai aspru, deci atunci când doriți să îndepărtați o cantitate mai mare de material. Pentru a obține o suprafață mai fină, utilizați discul de asperitate medie. Dacă polizorul este utilizat la prelucrarea metalelor moi, cum ar fi aluminiul, discul se înfundă rapid și trebuie înlocuit. Lăsați polizorul să lucreze fără să fie forțat, nu apăsați prea tare de suprafața prelucrată. Pentru sprijinirea piesei de lucru și pentru ghidare încercați să utilizați sprijinul cuțitului. Nu polizați cu partea laterală a discului, deoarece o presiune prea mare aplicată pe partea laterală a discului poate cauza ruperea acestuia.

Înlăturarea defecțiunilor

Deși noua mașină de polizat cu 2 discuri este foarte simplă, dacă pe parcursul utilizării întâmpinați probleme, verificați următoarele:

1. Polizorul nu pornește: Verificați dacă polizorul este legat la rețeaua de curent electric, verificați dacă este curent în priză, verificați ștecherul, verificați siguranța, eventual schimbați siguranța cu alta de caracteristici corespunzătoare.

2. Discul vibrează sau are un joc: Verificați strângerea piuliței de fixare. Verificați montarea corectă a discului pe ax și pe șaiba de fixare. Dacă ați acționat cu o forță prea mare asupra discului, sau dacă discul s-a prins, acesta se poate deteriora sau poate cauza vibrații. Orice fel de avarii observați pe disc, nu-l mai utilizați, schimbați cu un disc nou.

3. Discul lasă în urmă o suprafață aspră: O presiune prea mare aplicată pe disc poate duce la avarierea acestuia. Dacă lucrați cu aluminiu sau alt metal moale, discul se poate înfunda rapid și nu va mai poliza corespunzător.

Prezentul polizor nu conține piese care ar putea fi reparate de către utilizator.

CURĂȚIRE SI INTRETINERE

! Înainte de curățire și intretinere deconectați aparatul.

Polizorul manual de colt nu necesită intretinere specială.

Nu curățați aparatul cu materiale sau obiecte ascuțite și aspre.

Păstrarea aparatului, dacă nu este folosit timp mai îndelungat

Nu păstrați aparatul într-un loc cu temperatură ridicată.

Dacă este posibil, păstrați dispozitivele în locuri cu temperatură și umiditate constantă.

DATE TECHNICE

Tensiune nominală	230 V
Frecvență	50 Hz
Putere	350W
Turatie in gol	2950 min ⁻¹
Grosimea max. a pietrei	25 mm
Diametrul exterior al pietrei	Ø200mm
Diametrul interior al pietrei	Ø32 mm
Greutatea	12 kg
Clasa de protecție	I.

Gradul de presiune acustică măsurat după norma EN 61029:

LpA (presiunea acustică)	62,6 dB (A)	KpA=3
LWA (puterea acustică)	75,6 dB (A)	KwA=3

Luăți măsuri pentru protecție împotriva zgomotului. Utilizați protecția auzului, întotdeauna când presiunea acustică depășește nivelul de 85 dB (A)

Valoarea efectivă măsurată a accelerației conform normei EN 61029:

$$<2,5 \text{ m/s}^2 \quad K=1,5$$

Modificări rezervate!

OCROTIREA MEDIULUI INCONJURĂTOR PRELUCRAREA DEȘEURILOR



Utilajele electrice, anexele și ambalajele ar trebui să fie returnate pentru o revalorificare care să nu dăuneze mediului înconjurător.

Nu aruncați aparatura electrică la deșeurile casnice!

Conform directivei europene WEEE (2002/96/ES) cu privire la instalațiile electrice și electronice vechi și aproximarea acestora în legislațiile naționale, predați instrumentele electrice nefolosibile la magazin cu ocazia cumpărării unor aparate asemănătoare sau la centrele de colectare accesibile destinate colectării și lichidării aparatelor electrice. Aparatura electrică astfel predată va fi adunată, demontată și trimisă spre o revalorificare, astfel încât să nu afecteze mediul înconjurător.

Produsul îndeplinește exigențele regulamentului RoHS (2002/95/EC)

GARANTIE

Condițiile de garanție se a a în documentul alăturat.

Data fabricației

Data fabricației se poate citi din codul de fabricație situat pe eticheta produsului. Formatul codului de fabricație este AAAA-CCCC-DD-HHHHH unde CCCC este anul și DD este luna fabricației.

DECLARAȚIE DE CONFORMITATE

Societatea WETRA-XT, Grup s.r.l., declară că produsul AE3KS35 a fost verificat de către o persoană autorizată – în unitatea de verificare, în conformitate cu directivele EU, și corespunde normelor și standardelor de siguranță, ale EMC și ND.

2006/95/EC -

LVD (Low Voltage directive for hand machines)
2004/108/EC

(Electromagnetic compatibility directive)

98/37/EC - MD (Machinery safety directive)

Pentru verificarea corespunderii am utilizat standardurile tehnice de mai jos:

EN 61029-1, EN 61029-2-4
EN 55014-1, EN 55014-2,
EN 61000-3-2, EN 60555-3-3,

CE

Alexandr Herda, general director

WETRA-XT, Grup s.r.l.,
Str. Despot Voda no.21,
sector 2, Bucharest,
postal code no. 020 652., Romania
data: 04/2009

ZÁRUČNÍ LIST - CZ

Záruční podmínky

1. Na uvedený výrobek zn. ASIST poskytuje spol. Wetra - XT, ČR s.r.o. **24 měsíců** záruku od data prodeje.
2. Tato záruka zahrnuje bezplatnou opravu nebo výměnu vadných - poškozených částí.
3. Vzhledem k tomu, že nářadí ASIST je určeno pouze pro domácí – hobby použití, výrobce ani dovozce nedoporučují používat toto nářadí v extrémních podmínkách a pro podnikatelskou činnost.
4. Záruka nemůže být uplatněna na škody a závady zaviněné neodborným zacházením, přetížením, použitím nesprávného příslušenství, mechanickým poškozením, zásahem nepovolané osoby a přirozeným opotřebením. Záruka se také nevztahuje na poškození z důvodu jiného použití výrobku, než na jaký je určen.
5. Dovozece ani prodejce neodpovídají za škody způsobené neodborným zacházením a obsluhou s tímto výrobkem.
6. V případě uplatnění reklamace doporučujeme předložit doklad, kterým zákazník prokáže zakoupení výrobku, kde bývá vyznačeno: datum prodeje, typové označení výrobku, sériové číslo, razítko prodejny a podpis prodávajícího.
Z důvodu rychlejšího vyřízení reklamace a snadnější identifikaci výrobku doporučujeme nechat si vyplnit záruční list, který je součástí průvodní dokumentace.
7. Doporučujeme nářadí zasílat do záruční opravy s vloženým dokladem o zakoupení výrobku (eventuálně kopii). Z výše uvedených důvodů doporučujeme přiložit vyplněný záruční list. Výrobek zasílejte v pevném obalu (doporučujeme původní obal uzpůsobený přímo na výrobek), zabráníte tím případnému poškození při transportu.
8. Reklamaci uplatněte u prodejců, kde jste výrobek nebo nářadí koupili.
9. Záruční doba se prodlužuje o dobu, po kterou je výrobek nebo nářadí v záruční opravě.
10. Pokud bude servisním technikem při kontrole reklamovaného výrobku zjištěno, že závada byla způsobena nesprávným použitím výrobku a reklamace bude tudíž zamítnuta, bude oprava provedena na náklady majitele výrobku, a to pouze v případě pokud o ni požádá.

Výrobek:

Typ:

Výr. číslo /série/:

Razítko a podpis:

Záznamy opravy:

1.

2.

Datum:

Doporučujeme při uplatnění reklamace předložit doklad o zakoupení výrobku nebo případně záruční list.

Vyrobena pro **Wetra group** v PRC.

Sběrné místo pozáručního servisu:

**WETRA-XT, ČR s.r.o. ,
Náchodská 1623. (dovozce)
Praha 9, Horní Počernice**

ZÁRUČNÍ LIST - SK

Záručné podmienky

1. Na uvedený výrobok zn. ASIST poskytuje spol. Wetra - XT, SR s.r.o. **24 mesiacov** záruku od dátumu predaja.
2. Táto záruka zahŕňa bezplatnú opravu alebo výmenu chybných - poškodených častí.
3. Vzhľadom k tomu, že náradie ASIST je určené výhradne pre domáce – hobby použitie, výrobca ani dovozca nedoporučujú používať toto náradie v extrémnych podmienkach a pre podnikateľskú činnosť.
4. Záruka sa nevzťahuje na škody a závady zavinené neodborným zaobchádzaním, preťažením, použitím nesprávneho príslušenstva, mechanickým poškodením, zásahom nepovolanej osoby a prirodzeným opotrebením. Záruka sa taktiež nevzťahuje na poškodenia z dôvodu iného použitia výrobku, než na aký je určený.
5. Dovozca ani predajca nezodpovedajú za škody spôsobené neodborných zaobchádzaním a obsluhou s týmto výrobkom.
6. V prípade uplatňovania reklamácie je nutné predložiť doklad o zakúpení výrobku, kde musí byť vyznačený dátum predaja, typové označenie výrobku, číslo série, razítko predajne a podpis predávajúceho. Z dôvodu čo najskoršieho vybavenia reklamácie a jednoduchšej identifikácie výrobku doporučujeme nechať si vyplniť záručný list, ktorý je súčasťou sprievodnej dokumentácie.
7. Náradie zasielajte do záručnej opravy s vloženým dokladom o zakúpení výrobku (prípadne kópiu dokladu). Výrobok zasielajte v pevnom obale, (doporučujeme pôvodný obal ktorý je prispôbený na veľkosť a tvar výrobku) zabránite tým prípadnému poškodeniu pri preprave.
8. Reklamáciu uplatňujte u predajcu, kde ste výrobok alebo náradie zakúpili.
9. Záručná doba sa predlžuje o dobu, počas ktorej je výrobok alebo náradie v záručnej oprave.
10. Pokiaľ bude servisným technikom pri kontrole reklamovaného výrobku zistené, že závada bola spôsobená nesprávnym použitím výrobku a reklamácia bude tým pádom zamietnutá, bude oprava prevedená na náklady majiteľa výrobku, a to iba v prípade ak o to požiada.

Výrobok:

Typ:

Výr. číslo /séria/:

Razítko a podpis:

Záznamy opravovne:

1.

2.

Dátum:

Bez predloženia dokladu o zakúpení výrobku, nebude na prípadné reklamácie brany zreteľ !

Vyrobené pre **Wetra group** v PRC.

Zberné miesto pozáručného servisu, dovozca:

**WETRA – XT, SR s.r.o.,
Nám. A. Hlinku 36/9 ,
017 01 Považská Bystrica**

JÓTÁLLASI BIZONYÍTVÁNY - H

A jótállási feltételek.

1. Az adott ASIST márkájú termékre a Wetra – XT, HU Kft. társaság **24 hónap** garanciát nyújt az értékesítés napjától számítva.
2. E garancia tartalmazza a hibás - sérült részek térítés mentes javítását, illetve cseréjét.
3. Figyelemmel arra, hogy az ASIST szerszámok házi – hobbi célra vannak tervezve, sem a gyártó, sem az importőr nem ajánlják a szerszámokat szélsőséges feltételek közt, magas igénybevétel mellett használni.
4. A garancia nem vonatkozik olyan meghibásodásokra és károokra, amelyeket szakszerűtlen használat, vagy túlterhelés okozott, továbbá a nem megfelelő tartozékok használata, mechanikus sérülés vagy avatatlan személy beavatkozása okozott, illetve a természetes elhasználódásra. A garancia szintén nem vonatkozik a termék, az eredeti rendeltetésétől eltérő, más célra való használatából származó sérülésre.
5. Sem az importőr, sem az értékesítő nem felel a szakszerűtlen használat és kezelés okozta károkért.
6. A reklamáció érvényesítése esetén be kell mutatni azt a bizonylatot, amellyel az ügyfél igazolja a termék megvásárlását. A bizonylaton szerepelnie kell a következőknek: eladás dátuma, a termék típusjelölése, sorozatszám, az értékesítőhely pecsétje és az eladó aláírása.
A reklamáció lehető leggyorsabb intézése érdekében, valamint a termék egyszerű azonosítása céljából ajánljuk a garanciális levél kitöltését, amely a kísérő dokumentáció része.
7. A szerszámokat garanciális javításra, együtt a rendszeren kitöltött beszerzési bizonylattal (esetleg ennek másolatával) együtt küldjük. A fenn említett okokból ajánljuk mellékelni a garanciális levezet is. A terméket kemény csomagolásban kérjük küldeni (legjobb ha az eredeti csomagolásban, amely megfelel a termék alakjának és méretének), hogy meggátoljuk a sérülését a szállítási folyamán.
8. A reklamációt annál az értékesítőnél kell érvényesíteni, ahol termék, vagy a szerzsám megvásárlásra került.
9. A jótállási idő meghosszabbodik azzal az idővel, amely alatt a berendezés, vagy a szerszám javítás alatt volt.
10. Ha a reklamált termék ellenőrzése során megállapítást nyer, hogy a meghibásodást a termék helytelen használata okozta és ezért a reklamáció elutasításra kerül, a javítás költségeit a termék tulajdonosa köteles megfizetni, amennyiben kéri a javítást.

Temék:

Typus

Gyártási szám /sorozat/:

Bélyegző és aláírás:

Szervis bejegyzése:

1.

2.

Datum:

A beszerzési bizonylat benyújtása nélkül, az esetleges reklamációk nem lesznek figyelembe véve !!!

A **Wetra group** részére gyártva PRC-ben.

A garancián túli javítások gyűjtőhelye, importőr:

**Wetra-XT, HU Kft. ,
2330 Dunahaszti
Ipari park északi terület Pf.:62
(V&T logisztikai központ)**

CERTIFICAT DE GARANTIE - RO

Produsul:..... Model:.....
Serie:.....

TERMEN DE GARANTIE 24 luni

Achitat cu factura nr:..... Data vanzarii:.....
Vindut prin..... Din data de
Adresa..... Tel.....

In conformitate cu prevederile legale in vigoare, SC.WETRA-XT GRUP SRL, garanteaza ca produsele comercializate corespund documentelor de calitate ale furnizorului extern si standarelor inscrise in buletinele de incercari / certificatele tip existente la sediul firmei.

S-a efectuat proba de functionare a aparatului, s-au predate instructiunile de instalare, utilizare si intretinere – in limba romana, toate accesoriile, s-a prezentat modul de utilizare si s-a predate aparatul in perfecta stare de functionare ; s-a verificat corectitudinea datelor inscrise in certificatul de garantie.

Drepturile consumatorului sunt in conformitate cu O.G. 21/92 si H.G. 394/95 in vigoare la data cumpararii.

Durata medie de utilizare a aparatului este de 3 ani.

ATENTIE !

Produsele au fost concepute si fabricate pentru a fi utilizate **EXCLUSIV in scopuri casnice, nu sunt garantate pentru activitati profesionale (ateliere specializate, servicii catre populatie, restaurante, etc)**.

CUMPARATOR:		Am luat cunostinta de modul correct de utilizare al aparatului si de clauzele de garantie.
ADRESA :		
CALITATE :		Semnatura client :
TELEFON :		

Semnatura si stampila vinzatorului: _____
Importator:

SC WETRA-XT Grup SRL
Str. Despot Voda no.21, sector 2, Bucharest,
postal code no. 020 652, Romania



Semnatura si stampila importatorului: _____

Fabricat în PRC pentru grupul **Wetra**.

CONDITII DE GARANTIE:

1. In cazul solicitarilor de reparatii in garantie, cumparatorul este obligat sa prezinte **certificatul de garantie** impreuna cu **chitanta / factura originala** de cumparare a aparatului.
2. Perioada de garantie acordata de fabricant pentru aparatele mentionate pe factura / chitanta de functionare este de **24 luni** si decurge dela data cumpararii.
3. Garantia nu se extinde asupra accesoriilor si consumabilelor produselor, precum nici asupra tuturor ansamblurilor casabile ci intra in componenta produselor achizitionate. Deasemeni garantia nu acopera lipsa unui accesoriu sau parti a produsului, lipsa constatata dupa achizitionarea acestuia.
4. Durata termenului de garantie se prelungeste cu timpul scurs de la data la care consumatorul a reclamat defectarea produsului si pina la data repunerii acestuia in stare de functionare.
5. Deteriorari de genul zgirieturilor sau rupturilor elementelor demontabile sau nedemontabile, care nu au fost aduse la cunostinta vinzatorului in momentul achizitionarii, nu intra in garantie.

PIERDEREA GARANTIEI :

Garantia se pierde la indeplinirea oricareia dintre conditiile de mai jos:

1. Neprezentarea la solicitarea reparatiei a chitantei / facturii originale de cumparare a produsului, insotita de prezentul certificate de garantie avind toate rubricile completate.
2. Nerespectarea de catre cumparator a conditiilor de transport , manipulare, instalare, utilizare si intretinere precizate in prospectele si instructiunile ce insotesc produsul la livrare si de care cumparatorul a luat cunostiinta.
3. Constatarea de catre specialistii firmei a faptului ca defectul reclamat se datoreaza vinei

- cumparatorului.
- Incredintarea produsului spre a fi reparat altor persoane / firme neautorizate.
 - Utilizarea produsului in alt regim decit cel casnic, pentru activitati profesionale ca: spalatorii auto, ateliere specializate, firme de prestari servicii catre populatie, etc.
 - Modificarea/ desigilarea aparatului de catre persoane necalificate / neautorizate.
 - Constatarea ca, din vina clientului, seria de pe produs este stearsa.

IMPORTANT !

Reparatiile necorespunzatoare efectuate asupra apartului pot afecta securitatea acestuia si pot produce defectiuni iremediabile. Pentru a evita aceste situatii, recomandam efectuarea oricaror reparatii / verificari in exclusivitate la centrele autorizate de catre IMPORTATOR.

Adrese SERVICE pentru perioada de garantie si post garantie :

Localitate	Denumire firma	Adresa	Tel / Fax
Bacau	SC GEFINA SRL	STR.VICTOR BABES NR16 ONESTI	Tel:0234-320749
Bacau	SC MENTOR ELECTRIC SRL	STR. 9 MAI NR. 21	Tel:0234-531938 Fax:0234-546728
Baia Mare	SC ONEDIN SRL	STR.FLORILOR nr. 3/78	Tel:0262-221016 Tel-Fax:0262-224850
Brasov	SC AUSTRIA GENERAL INVEST SRL	Bdul.SATURN 32	Tel/Fax:0268-311360, 326606 Mobil:0722516816
Bucuresti	SC AUSTRIA GENERAL INVEST SRL	Bdul.Dimitrie Pompei nr. 8, cladirea FEPEP – sector 2	Tel/Fax:021-2427636
Buzau	SC ELECTRONICA ELVO SRL	Bdul.Unirii bl.126 ap.1 parter	Tel:0238-712522
Carei	PF PASZTI MIHAI	Str.Mihai Viteazu nr. 13 bl.MV13 ap12	Tel:0261-861018
Cluj Napoca	TELEZIMEX SA	Str.Izlazului nr.18	Tel:0264-425250 Fax:0264-425106
Constanta	SC DIMOS IMPEX SRL	Str.Bucuresti 26A	Tel:0241-690277, 692417 Fax: 0241-548211
Craiova	SC STITECH SRL	Str.Craiovită Noua bl.15 parter	Tel:0251-414854
Craiova	SC ELECTRONICA SERVICE AV SRL	Str.Bazlac nr. 8	Tel:0251-546562
Galati	SC AMARDI SRL	Str.Traian nr. 64 bl.G parter	Tel:0236-312200 Fax:0236-312648
Iasi	SC SAT SRL	Str.Stefan cel Mare 11-13	Tel:0232-264389 Fax:0232-214621
Onesti	SC GEFINA SRL	Str,Victor Babes nr. 16	Tel:0234-320749
Oradea	SC UMISERV 13 SRL	Str.Pitestiilor nr. 16	Tel:0259-420000
Pitesti	SC BRIDEL SRL	Str.Pictor Nicolae Grigorescu Complex 2 Cocosi	Tel:0248-218218 Fax:0248-215450
Pitesti	SC SERVICE PLUS SRL	Cartier Trivale bl.P1 sc.B parter	Tel:0248-271616
Ploiesti	SC DIADVOX SRL	Str.Jepilor nr. 2	Tel:0244-593251
Sibiu	SC HOBBY ELECTRONICE SRL	Str.9 MAI nr. 35	Tel:0269-241141
Suceava	SC CRISTOFAN SRL	Str.Mihai Viteazu 37	Tel:0744272683
Tg.Mures	SC EURANIS SERVICE SRL	Bdul.1848 nr. 23B	Tel:0265-262509
Tg.Mures	SC ALTISAN SERVICE TEAM SRL	Piata BOLYAI nr. 9 ap. 2	Tel:0265-266445
Timisoara	SC SERVICE SOLUTIONS SRL	Str.Mircea cel Batrin 24	Tel:0256214877

REPARATII EFECTUATE IN PERIOADA DE GARANTIE:

DATA INTRARII	DATA IESIRII	CONSTATARI	REMEDIERI	LUCRATOR	SEMNATURA CLIENT

	CZ- Seznam částí	SK- Zoznam částí	H - Reszek jegyzéke	RO- Lista componentelor
no.	Název	Názov	Elnevezés	Denumire
1	Podpěra obruby	Podpera obrobru	A munkadarab támasztéka	Sprijnul piesei de lucru
2	Šroub	Skrutka	Csavar	Șurub
3	Podložka	Podložka	Alátét	Șaibă
4	Podložka	Podložka	Alátét	Șaibă
5	Šroub	Skrutka	Csavar	Șurub
6	Boční kryt	Bočný kryt	Oldalköpeny	Carcasă laterală
7	Kryt	Kryt	Köpeny	Carcasă
8	Utahovací matice	Utahovacia matica	Rögzítő anyacsavar	Piuliță de fixare
9	Šroub	Skrutka	Csavar	Șurub
10	Příruba kotouče	Príruba kotúča	A korong pereme	Marginea discului
11	Kotouč	Kotúč	Korong	Disc
12	Šroub	Skrutka	Csavar	Șurub
13	Boční kryt	Bočný kryt	Oldalköpeny	Carcasă laterală
14	Podpěra obruby	Podpera obrobru	A munkadarab támasztéka	Sprijnul piesei de lucru
15	Nastavovací šroub	Nastavovacia skrutka	Beállító csavar	Șurub de reglare
16	Podložka	Podložka	Alátét	Șaibă
17	Podložka	Podložka	Alátét	Șaibă
18	Nastavovací šroub	Nastavovacia skrutka	Beállító csavar	Șurub de reglare
19	Plášť	Plášť	Köpeny	Carcasă
20	Šroub	Skrutka	Csavar	Șurub
21	Podložka	Podložka	Alátét	Șaibă
22	Gumová podložka	Gumová podložka	Gumialátét	Șaibă de cauciuc
23	Základnová deska	Základová deska	Alaplap	Placă de bază
24	Kondenzátor	Kondenzátor	Kondenzátor	Condensator
25	Ložisko	Ložisko	Csapágy	Rulment
26	Rotor	Rotor	Rotor	Rotor
27	Šroub	Skrutka	Csavar	Șurub
28	Stator	Stator	Sztator	Stator
29	Přípojný kabel	Pripájaní kábel	Csatlakozókábel	Cablu de alimentare
30	Svorka kabelu	Svorka kábla	A kábel csiptetője	Clema cablului
31	Ochranný prvek kabelu	Ochranný prvok kábla	A kábel védőeleme	Elementul protector al cablului
32	Štítek	Štítok	Címke	Etichetă
33	Šroub	Skrutka	Csavar	Șurub
34	Kryt	Kryt	Köpeny	Carcasă
35	Vypínač	Vypínač	Kapsoló	Înterupător
36	Kryt	Kryt	Köpeny	Carcasă
37	Šroub	Skrutka	Csavar	Șurub
38	Ochranný prvek kabelu	Ochranný prvok kábla	A kábel védőeleme	Elementul protector al cablului
39	Boční kryt	Bočný kryt	Oldalköpeny	Carcasă laterală
40	Držák	Držiak	Tartó	Suport
41	Utahovací matice	Utahovacia matica	Rögzítő anyacsavar	Piuliță de fixare
42	Plastový ochranný kryt	Prehľadný ochranný kryt	Átlátszó védőpajzs	Scut protector transparent

